

Ilmanvaihtojärjestelmä Suunnittelu- ja asennusohje

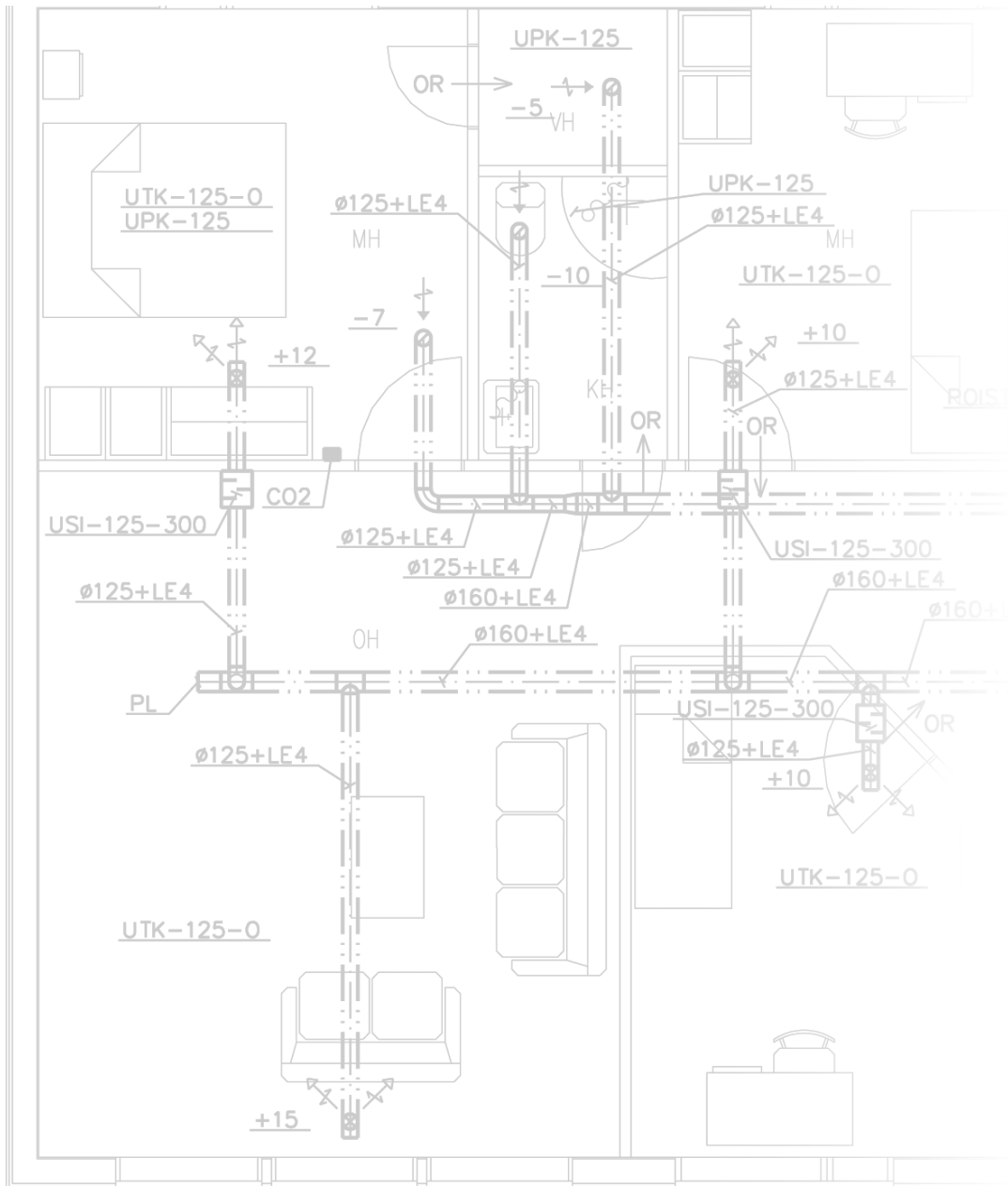

Sisällysluettelo

Uponor-ilmanvaihtojärjestelmät	3
Kanaviston materiaalin tekniset tiedot	3
Kanaviston tekniset ominaisuudet	3
Kanavaeristeen tekniset tiedot	4
Laatu	4
Koot ja toleranssit	4
Kanaviston tiiviys	4
Pakkaus	4
Varastointi	4
Puhdistus	4
Ilmanvaihtokanavat ja -osat	5
Puhtaat ilmanvaihtokanavat.....	5
Puhtaat kanavaosat.....	5
Joustavat osat.....	6
Esieristetyt kanavaosat	7
Ilmanvaihdon suunnittelu	9
Määritelmiä	9
Uponor-ilmanvaihtokanavien käyttökohteet	9
Liesikuvun/-tuulettimen poistoilmakanava	9
Kanaviston sijoittaminen	9
Viranomaismääräykset	9
Puhdistusluukut	9
Kanaviston eristäminen	9
Löylyhuoneen ilmanvaihto	9
Kanaviston mitoittaminen sekä painehäviökäyrästä	12
Asentaminen	17
Yleistä	17
Kanavistot	17
Joustavien kanavaosien asentaminen	18
Höyrysulun läpiviennit	18
Valmiiksi eristetyt kanavat ja höyrysulun läpiviennit.....	18
Kannakointi	19
Valmiiksi eristettyjen kanavien kannakointi	19
Eristäminen	20

Uponor-ilmanvaihtojärjestelmät

Tässä käsikirjassa esitetyt ohjeet soveltuvat pien-, rivi- ja paritalojen huoneistokohtaisten ilmanvaihtojärjestelmien toteuttamiseen. Rivi- ja paritalojen ullakkotiloihin tehdään rakennustekninen palo-osastointi huoneistokohtaisesti.

Uponor-ilmanvaihtojärjestelmään kuuluvat sekä eristämättömät että eristetyt ilmanvaihtokanavat ja kanavaosat. Eristetyllä kanavajärjestelmällä tuloilman viilentäminen voidaan suorittaa turvallisemmin eikä energia huku rakenteisiin. Toisaalta yläpohjan eristetilassa sijaitsevat tehtaalla valmiiksi eristetyt kanavistot ovat ”turvassa” ja näin ollen välttään kondensoitumiseen sekä asennusvirheisiin liittyviltä riskeiltä.

- Kanavat ja osat puhtaina ja suojattuina tuotannosta asennukseen asti
- Tuotevalikoimassa on myös eristetyt tehdasvalmiit kanavat ja kanavaosat
- Ei kerää pölyä eikä likaa: antistaattinen PP-materiaali hylkii epäpuhtauksia
- Asentaminen on nopeaa ja yksinkertaista
- Helposti työstettävä materiaali
- Kanaviston asennus ilman erillistä tiivistämistä ja lukitsemista
- Virtausteknisesti erinomainen rakenne
- Ei korroosio-ongelmia
- Ei hajuhaittoja
- Varmistaa terveellisen sisäilman kodin kaikissa tiloissa
- Patentoitu rakenne- ja liitosratkaisu
- Patenttinumero:
 - FI115664: Suomi
 - EP122418: Ruotsi, Tanska
 - EP2131115: Suomi, Ruotsi, Norja, Tanska, Saksa, Viro, Latvia, Liettua

Kanaviston materiaalin tekniset tiedot

Raaka-aine:	polypropeeni; hajuton ja myrkytön
Väri:	musta
Tiheys:	≈ 900 kg/m ³
Vetolujuus:	30 MPa
Lämpölaajeneminen:	0,06 mm/m °C

Kanaviston tekniset ominaisuudet

Kanavat ja osat ovat sisäpinnoiltaan sileät ja saumattomat.

Palokäyttäytyminen:

VTT sertifikaatti Nro 158/01 Pvm 25.4.2014

Paloturvallisuusvaatimuksien täytyminen on osoitettu Suomen rakentamismääräyskokoelman osan E1 kohdan 1.3.2 mukaisesti. VTT:n tutkimukset

Nro VTT-S-12299-06
Pvm 29.12.2006
Nro VTT-S-03927-07
Pvm 14.05.2007
Nro VTT-M-03934-07
Pvm 14.05.2007.

Iskunkestävyys:

Täyttää SFS-EN 1411:n mukaiset vaatimukset.

Syöpymättömyys:

Kemiallinen kestävyys on esitetty standardissa ISO/TR 10358.

Antistaattisuus:

Tuote on antistaattinen. Kanavan ja osien antistaattisuus varmistetaan valmistuksessa mittausmenetelmän IEC 61340-4-10 mukaisesti.

Lämmönkesto:

Jatkuva	-50 °C...+85 °C,
hetkellinen	+100 °C.

Pakkasenkesto:

Alin suositeltava asennuslämpötila on -15 °C. Pakkaseskesto varmistetaan jatkuvalla laadunvalvonnalla koestusmenetelmän SFS/EN 1411 mukaan.

Puhtausluokka:

Puhtausluokka M1. Kehitetty yhteistyössä Allergia- ja Astmaliiton kanssa.



KAIKKI KANAVAT
Uponor Suomi Oy
Nastola - Forssa

UPONOR indoor air duct 125 x 3000 PP 200204 1 2 0377/02 SITAC 1442 VTT

Tuotenimi Koko Materiaali ja tunnus Valmistus-aika Valmistus-yksikkö ja -kone Kansainväliset hyväksynnät

Kanavan merkinnät

Kanavaeristeen tekniset tiedot

Raaka-aine: vaahdotettu polyeteeni;
Väri: harmaa
Tiheys: 30 kg/m³, eristepaksuus 15 mm
Palokäyttäytyminen: paloluokittelematon.

VTT:n tutkimukset: Pientalon teollisesti eristetty ilmanvaihtokanavisto
Pintalämpötilan laboratoriokokeet
Pvm 06.11.2006
Laskennallinen arvio ilmakana-
viston kondenssin estämiseksi ja
lämpöhäviöiden rajoittamiseksi
tarvittavasta eristyspaksuudesta
tuotekehitystä ja laboratorio-
kokeita varten
Pvm 10.05.2006.

Laatu

Uponor-ilmanvaihtojärjestelmän muovisille ilmanvaihto-
kanaville ja kanavaosille on myönnetty
VTT:n tuotesertifikaatti.

Koot ja toleranssit

Kanavien koot ovat \varnothing 100 (+0,5) mm,
 \varnothing 125 (+0,5) mm, \varnothing 160 (+0,6) mm ja \varnothing 200 (+0,7) mm.
Toleranssit ovat kanavastandardin SFS-EN 1506 mukaiset.
Ruiskupuristamalla valmistettujen osien toleranssit ovat
tarkemmat kuin standardi edellyttää. Uponor-ilmanvaihto-
kanavat ja -osat ovat yhteensopivia standardin SFS-EN 1506
mukaan valmistettujen kanavakomponenttien kanssa.

Kanaviston tiiviys

Kanaviston tiiviysluokka on D (VTT:n raporttinumero VTT-
S-11208-08). Kanaviston liitokset on tehtävä tämän käsikirjan
ohjeita noudattaen. Liitosta ei voi liimata kiinni, koska liuotti-
met eivät vaikuta polypropeeniin.

Pakkaus

Kanavat toimitetaan molemmat päät tulpattuina likaantumi-
sen estämiseksi. Kanavaosat toimitetaan muovipusseihin ja
pahvilaatikoihin pakattuina.

Varastointi

Kestää ulkovarastointia kahden vuoden ajan Keski-Euroopan
olosuhteissa. Kanavissa UV-suojaus. Enintään kaksi kanava-
nippua päällekkäin. Varastoidaan mahdollisuuksien mukaan
likaantumiselta suojattuna.

Puhdistus

Kanavisto puhdistetaan nuohoamalla vähintään 10 vuoden
välein. Kanavisto on hyvä tarkastaa ja puhdistaa tarvittaessa
myös ennen käyttöönottoa.



Ilmanvaihtokanavat ja -osat

Puhtaat ilmanvaihtokanavat

Materiaali: polypropeeni. Väri: musta.

Pyöreä kanava

Toimitetaan 3 metrin salkoina.

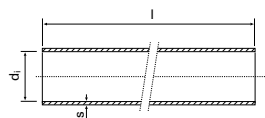

di x l	Uponor-nro	LVI-nro	s
100 x 3000	1068037	8273024	2,1
125 x 3000	1068038	8273025	2,1
160 x 3000	1068039	8273026	2,5
200 x 3000	1068040	8273027	3,0

Puhtaat kanavaosat

Kanavan materiaali: polypropeeni. Väri: musta.

Käyrä 45°

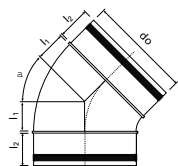

do x α	Uponor-nro	LVI-nro	l1	l2
100 x 45°	1068057	8273029	46	40
125 x 45°	1068058	8273030	36	50
160 x 45°	1068059	8273031	45	50
200 x 45°	1068056	8273032	54	50

Käyrä 90°

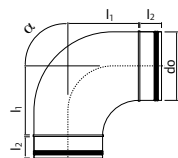

do x α	Uponor-nro	LVI-nro	l1	l2
100 x 90°	1068053	8273033	81	40
125 x 90°	1068054	8273034	110	50
160 x 90°	1068055	8273035	160	50
200 x 90°	1068052	8273036	130	50

T-kappale

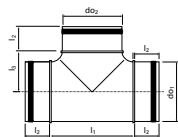

do ₁ /do ₂	Uponor-nro	LVI-nro	l1	l2	l3
100/100	1068060	8273037	142	40	71
125/100	1068064	8273038	144	50	81
125/125	1068061	8273039	168	50	81
160/100	1068065	8273040	144	50	98
160/125	1068062	8273041	168	50	101
160/160	1068063	8273042	196	50	100
200/160	1068066	8273043	202	50	118

Jatkoliitin

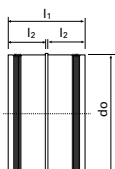

do	Uponor-nro	LVI-nro	I1	I2
100	1068049	8273047	83	40
125	1068050	8273048	103	50
160	1068051	8273049	103	50
200	1068048	8273050	103	50

Tulppa

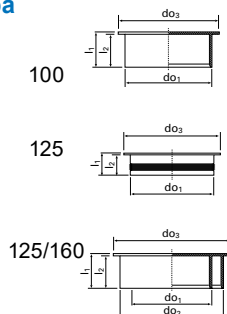

do ₁ /do ₂	Uponor-nro	LVI-nro	do ₃	I1	I2
100	1068067	8273051	120	43	40
125	1068068	8273052	145	33	30
125/160	1068069	8273053	180	53	50

Muuntoliitin

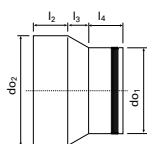

do ₁ /do ₂	Uponor-nro	LVI-nro	I2	I3	I4
100/125	1068070	8273044	50	20	40
125/160	1068071	8273045	51	30	50
160/200	1068072	8273046	51	40	50

Joustavat osat

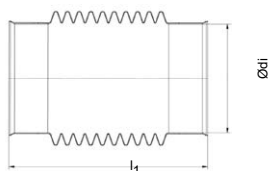

d _i x α	Uponor-nro	LVI-nro	l ₁
125 x 0-45°	1061401	8273020	261
125 x 0-90°	1061402	8273021	419
160 x 0-45°	1061403	8273022	333
160 x 0-90°	1061404	8273023	563

Esieristetyt ilmanvaihtokanavat

Kanavan materiaali: polypropeeni. Väri: musta.
 Eristeen materiaali: vaahdotettu polyeteeni. Väri: harmaa
 Eristeen paksuus: 15 mm

Pyöreä kanava

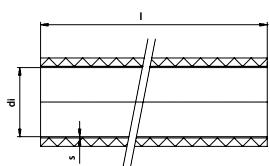

Toimitetaan 3 metrin salkoina

d _i x l	Uponor-nro	LVI-nro
100 x 3000	1068041	8273054
125 x 3000	1068042	8273055
160 x 3000	1068043	8273056
200 x 3000	1068044	8273058

Esieristetyt kanavaosat

Materiaali: polypropeeni. Väri: musta.

Eristeen materiaali: vaahdotettu polyeteeni. Väri: harmaa

Eristeen paksuus: 15 mm

Osien mukana toimitetaan tarvittava määrä kiristysnauhoja.

Käyrä 45°

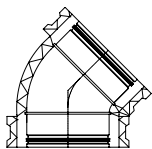

do x α	Uponor-nro	LVI-nro
100 x 45°	1068082	8273071
125 x 45°	1068083	8273072
160 x 45°	1068084	8273073
200 x 45°	1068081	8273070

Käyrä 90°

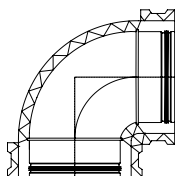

do x α	Uponor-nro	LVI-nro
100 x 90°	1068078	8273067
125 x 90°	1068079	8273068
160 x 90°	1068080	8273069
200 x 90°	1068077	8273066

T-kappale

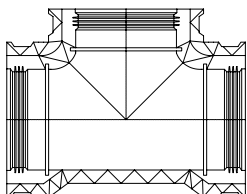

do ₁ /do ₂	Uponor-nro	LVI-nro
100/100	1068085	8273074
125/100	1068089	8273078
125/125	1068086	8273075
160/100	1068090	8273079
160/125	1068087	8273076
160/160	1068088	8273077
200/160	1068091	8273080

Jatkoliitin

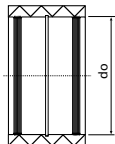

do	Uponor-nro	LVI-nro
100	1068074	8273063
125	1068075	8273064
160	1068076	8273065
200	1068073	8273062

Tulppa

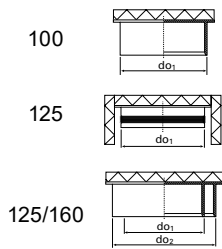

d_{01}/d_{02}	Uponor-nro	LVI-nro
100	1068092	8273081
125	1068093	8273082
125/160	1068094	8273083

Muuntoliitin

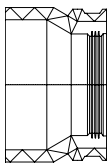

d_{01}/d_{02}	Uponor-nro	LVI-nro
100/125	1068095	8273084
125/160	1068096	8273085
160/200	1068097	8273086

Eristetty joustava kanavaosa

Eristetty kanavaosa, joka on keskialueelta taipuisa. Lyhyempien kanavaosien taivutuskulma portaattomasti 0–45° ja pidempien 0–90°. Liitetään kanavaan eristetyllä jatkoliittimellä tai suoraan eristettyyn yhteeseen. Eriste 13 mm Insul Roll -solukumieriste. Antistaattinen, väri musta.

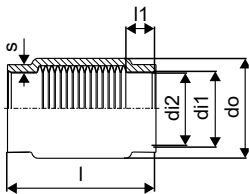

Koko	Uponor-nro	LVI-nro
125 0-45	1078287	8273090
125 0-90	1078288	8273091
160 0-45	1078289	8273092
160 0-90	1078290	8273093

Höyrysulun läpivienttiiviste EPDM

Läpivienti teipataan höyrysulkuoviin tähän tarkoitukseen soveltuvalla teipillä. EPDM-kumia, musta.

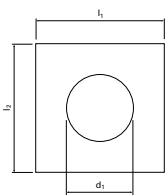

Koko d_1	Uponor-nro	LVI-nro	l_1	l_2
100	1087860	8273094	200	200
125	1087861	8273095	240	240
160	1087862	8273096	260	260
200	1087863	8273097	280	280

Ilmanvaihdon suunnittelu

Määritelmää

- **Ulkoilmakanava** tuo raitista ilmaa ulkoa ilmanvaihtokoneelle.

- **Tuloilmakanavat** jakavat raittiin ilman koneelta huone-tiloihin.

- **Poistoilmakanavat** johtavat huoneilmaa ilmanvaihtokoneelle, jossa sen lämpösisältö siirretään tarvittaessa lämmitämään sisään tulevaa raitista ulkoilmaa.

- **Jäteilmakanava** johtaa poistoilman ilmanvaihtokoneelta katolle sijoitetun poistoputken kautta ulos.

- **Mineraalivillalla** tarkoitetaan sekä lasivillaa että kivivillaa. Mineraalivilla on palamatonta ja lahoamatonta.

Ilmanvaihtosuunnittelun ja kanaviston mitoittamisen suositeltavana lähtökohtana pidetään suhteellisen alhaista ilman nopeutta kanavistossa, alle 3 m/s.

Uponor-ilmanvaihtokanavien käyttökohteet

Uponor-ilmanvaihtokanavia käytetään Suomen rakentamismääräyskokoelman osa E1 mukaisesti P3 luokan pien-, rivi- ja paritalojen huoneisto-kohtaisen ilmanvaihdon kanavina lukuun ottamatta keittiön kohdepoistokanavointia.

Liesikuvun/-tuulettimen poistoilmakanava

Keittiön liesikuvun tai -tuulettimen kohdepoistokanavina käytetään palamatonta teräspeltikanavaa seinämäpaksuudeltaan vähintään 0,5 mm. Kanava paloeristetään ullakon ja ullakon ontelon osalta EI30-palonestävyysluokan eristeellä. Kohdepoistokanavaa ei liitetä asunnon muuhun ilmanvaihtoon, vaan johdetaan ulos vesikatolle omana kana-

vanaan ja omalla poistoilmahuuhtimellaan.

Kanaviston sijoittaminen

Tulo- ja poistoilmakanavat sijoitetaan tavallisesti

- yläpohjan yläpuolelle kattoeristeisiin,
- ullakolle,
- väli-/yläpohjan sisään,
- alaslasketun katon yläpuolelle, tai
- koteloituna sisäkaton alapuolelle.

Tuloilmaventtiilit sijoitetaan pääasiassa oleskelu- ja makuutiloihin ja niiden tehtävänä on tuoda uutta puhdasta ulkoilmaa näihin huone-tiloihin. Poistoilmaventtiilien tehtävä on ilman vaihtamisen ohella kosteuden ja hajujen poistaminen, ja ne sijoitetaan siksi pesu-, sauna-, kodinhoito-, vaatehuone-, keittiö-, tuulikaappi- ja WC-tiloihin. Vaihdeettava ilma virtaa tuloilmatiloista ovirakojen (väh. 15 mm) kautta poistoilmaventtiileillä varustettuihin tiloihin. Tulo- ja poistoilmakanaviin asennetaan 1000 mm pituiset äänenvaimentimet heti ilmanvaihtokoneen jälkeen estämään koneen laiteäänän siirtymistä huone-tiloihin. Lisäksi makuuhuoneiden yhteyteen voidaan asentaa 300 mm pituiset äänenvaimentimet.

Uponor-ilmanvaihtojärjestelmän kanssa voi käyttää kaikkia yleisimpiä markkinoilla olevia ilmanvaihdon tulo- ja poistoilmaventtiileitä sekä äänenvaimentimia valmistajien ohjeiden mukaan.

Viranomaismääräykset

Kanaviston suunnittelussa ja asentamisessa tulee noudattaa Suomen rakentamismääräyskokoelman osien D2, E1 ja C1 määräyksiä ja ohjeita. Ilmanvaihtokanavat on suojattava alaslasketuilla katto- tai kotelorakenteilla asuintilaan päin Suomen rakentamis-

määräyskokoelman osan E1 mukaisesti vähintään D-s2, d2-luokan materiaalilla.

Puhdistusluukut

Kanavistoon sijoitetaan riittävä määrä puhdistusluukkuja Suomen rakentamismääräyskokoelman osan D2 mukaisesti. Uponor-ilmanvaihtojärjestelmän puhdistusluukkuina voi käyttää soveltuvan kokoista T-haaraa ja tulppaa.

Kanaviston eristäminen

Kanaviston lämpö- ja kondenssivesi- sekä paloeristämisen määrittelyän ilmanvaihtosuunnitelmassa. Eristykset merkitään piirustuksiin tunnuksin, esimerkiksi:

- LE1: lämpöeristys mineraalivilla 50 mm.
- LE2: lämpöeristys mineraalivilla 50 + 50 mm.
- LE3: lämpöeristys mineraalivilla 50 mm + puhallusvilla tai vastaava vähintään 100 mm eristetyn kanavan päällä.
- LE4: Lämpimässä tilassa kondenssi- ja lämpöeristys PE-solumuovi 15 mm. Yläpohjan lämmöneristekerroksen sisällä niin, että 15 mm:n PE-solumuovilla eristettyjen kanavien päällä on vähintään 100 mm mineraalivillapohjaista puhallusvillaa tai vastaavaa mineraalivillaa.
- LE5: kondenssi- ja lämpöeristys PE-solumuovi 15 mm + mineraalivilla 50 mm.
- PE: paloeristys mineraalivilla EI30.

Työmaalla tehtävän eristämistyön helpottamiseksi kannattaa hyödyntää tehdasvalmiita valmiiksi 15 mm:n solumuovieristeellä eristettyjä kanavia ja kanavaosia.

Löylyhuoneen ilmanvaihto

Löylyhuoneen kanavistos- ja lämpötilarajoitukset on otettava huomioon. Kanavat asennetaan saunatilaa eristeeseen tai sen yläpuolelle. Muussa tapauksessa, esimerkiksi välittömästi paneeliverhoituksen takana, kanavat on lämpöeristettävä 50 mm:n mineraalivillalla. Kattoon sijoitettavalle venttiilille tuleva kanava ja venttiilin kehys on kiinnitettävä luotettavasti kattorakenteeseen ruuvi-kiinnityksellä.

Huom! Löylyhuoneen yläosassa käytetään ainoastaan sinne tarkoitettuja kuumuuden kestäviä saunaventtiileitä, tuloilmaventtiili on merkitty punaisella tarralla ja poistoilmaventtiili on varustettu puunupilla.

Saunaventtiilit on aina asennettava kiinnityskehyskannan kanssa. Kiinnityskehys on kiinnitettävä ruuvi-kiinnityksellä saunan katon puumateriaaliin. Tämän jälkeen venttiili asennetaan paikoilleen. Saunan kiukaan yläpuolelle venttiili asennetaan niin, että venttiili ei ole suoraan kiukaan päällä.

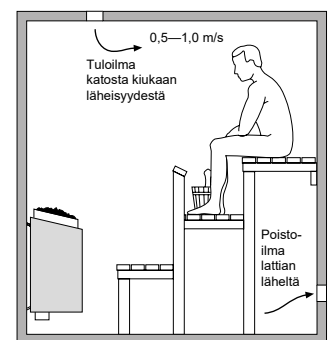

Löylyhuoneen ilmanvaihto

Materiaaliluettelo edellisen sivun pientalon ilmanvaihtosuunnitelmasta

Uponor-nro	Koko/koodi	Nimike	Valmistaja	kpl	m
1068043	ø160	Pyöreä kanava eristetty	Uponor Suomi Oy	13	36
1068042	ø125	Pyöreä kanava eristetty	Uponor Suomi Oy	18	48
1068080	ø160	Käyrä 90° eristetty	Uponor Suomi Oy	3	
1068079	ø125	Käyrä 90° eristetty	Uponor Suomi Oy	12	
1068087	ø160/125	T-kappale eristetty	Uponor Suomi Oy	11	
1068086	ø125/125	T-kappale eristetty	Uponor Suomi Oy	13	
1068088	ø160/160	T-kappale eristetty	Uponor Suomi Oy	1	
1068076	ø160	Sisäliitin eristetty	Uponor Suomi Oy	8	
1068075	ø125	Sisäliitin eristetty	Uponor Suomi Oy	9	
1068094	ø125/160	Tulppa eristetty	Uponor Suomi Oy	1	
1068093	ø125	Tulppa eristetty	Uponor Suomi Oy	9	
1068096	ø125/160	Muuntoliitin eristetty	Uponor Suomi Oy	2	
1068097	ø160/200	Muuntoliitin eristetty	Uponor Suomi Oy	1	
1087861	ø125	Höyrysulun läpivienti	Uponor Suomi Oy	21	

Lisäksi luettelo tuotteista, jotka eivät sisälly Uponor Suomi Oy:n tuotevalikoimaan

Koko/koodi	Nimike	kpl	m ²
ø125	Tuloilmaventtiili ohjaimella	7	
ø125	Tuloilmaventtiili sauna	1	
ø125	Poistoilmaventtiili	9	
ø125	Lautasventtiili	4	
ø200	Ulkosäleikkö irrotettavalla verkkokasetilla	2	
ø125	Ulkosäleikkö hyttysverkolla	4	
ø125–300	Äänenvaimennin	3	
ø160–1000	Äänenvaimennin	2	
	Mineraalivilla lämpöeriste 50 mm LE1 ja LE3	7	
	Mineraalivilla paloeriste 50 mm PE EI30		3
	Liesikupu vesikatolle asennettavalla kattoläpiviennillä ja poistoilmapuhaltimella	1	
	Tulo-/poistoilmanvaihtokone kosteusanturilla	1	
ø125	Pyöreä ZnFe ilmanvaihtokanava		5 m
ø160	Pyöreä ZnFe ilmanvaihtokanava		3 m
ø125	Käyrä ZnFe 90°	2	
ø160	Käyrä ZnFe 90°	2	
40x140	Saunan suorakaidekanavapaketti	1	
ø160	Vesikattoläpiviennin poistoputki sadehatulla	2	
ø160	Lautasventtiili	1	
ø200	Lautasventtiili	1	

Kanaviston mitoittaminen sekä painehäviökäyrät

Tulo- ja poistoilman runkokanavat mitoitetaan väljäksi mahdollisimman pitkälle, jolloin kanaviston painehäviö jää pieneksi.

Tuloilman venttiilit liitetään runkokanavistoon T-haaroilla.

Kanavat $\varnothing 100$, $\varnothing 125$, $\varnothing 160$ ja $\varnothing 200$

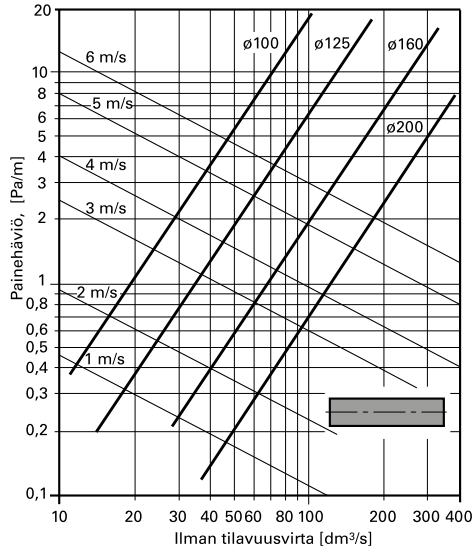

Käyrät 100/45°, 100/90° 125/45°, 2x125/45°, 125/90°, 160/45°, 2x160/45° ja 160/90°

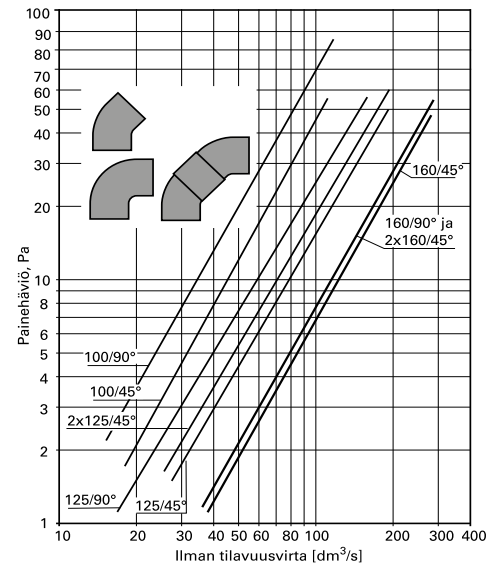

Käyrät 200/45° ja 200/90°

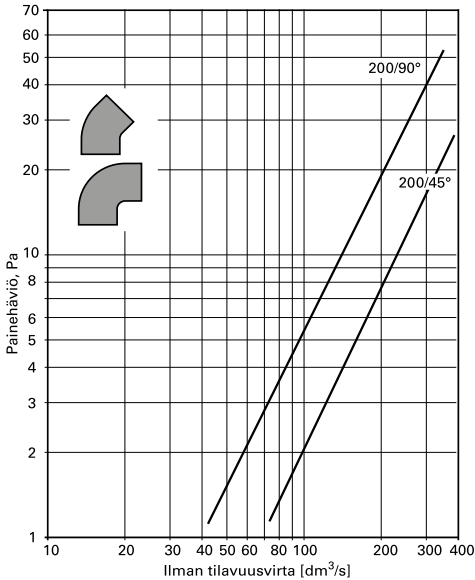

Muuntoliitin: Supistukset 125/100, 160/125, ja laajennukset 100/125 ja 125/160

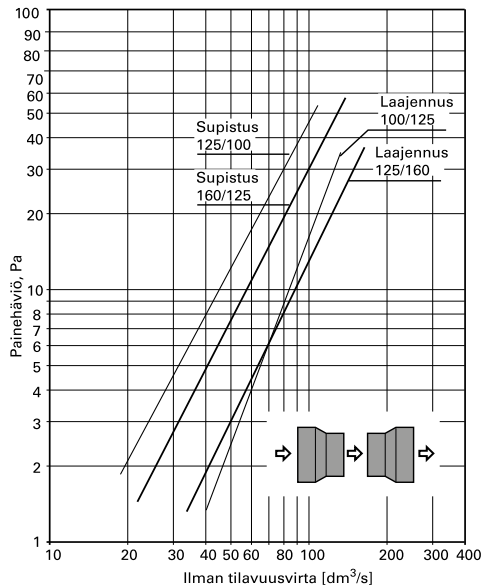

Muuntoliitin: Supistus 200/160 ja laajennus 160/200

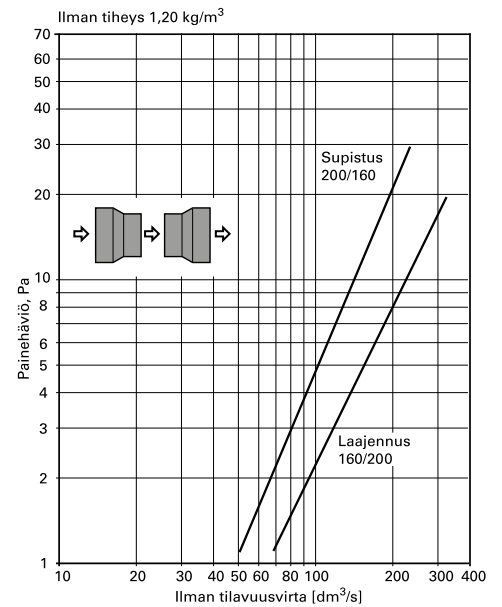

T-kappale 100/100

Poisto sivulta. Kokonaispainere-ero Δp_{1-3}

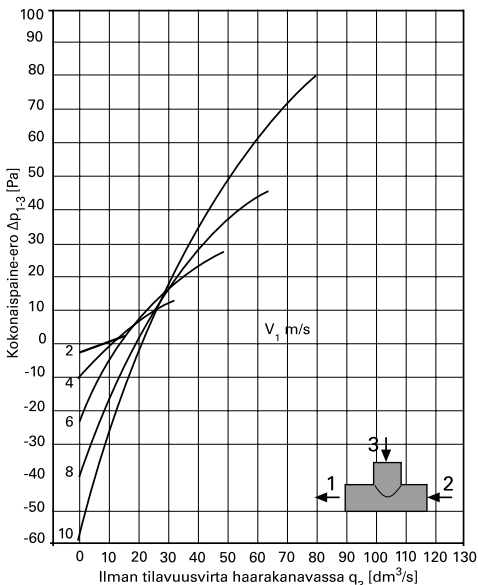

T-kappale 100/100

Tulo sivulle. Kokonaispainere-ero Δp_{1-3}

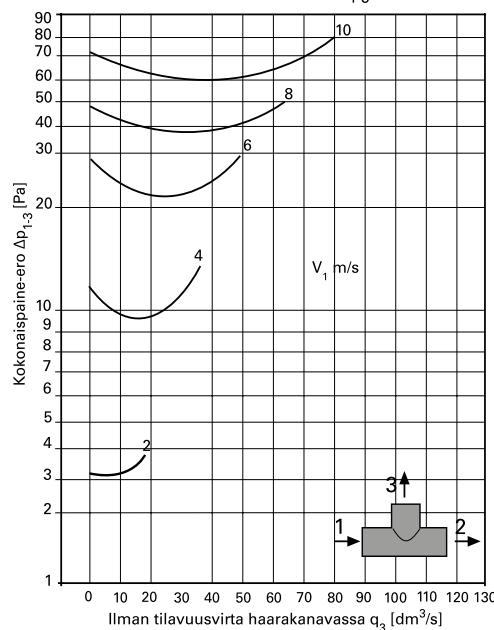

T-kappale 100/100

Poisto sivulta. Kokonaispainere-ero Δp_{1-2}

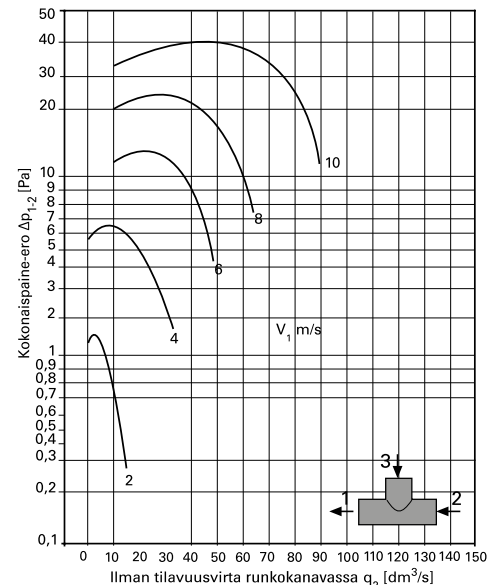

T-kappale 100/100

Tulo sivulle. Kokonaispaine-ero Δp_{1-2}

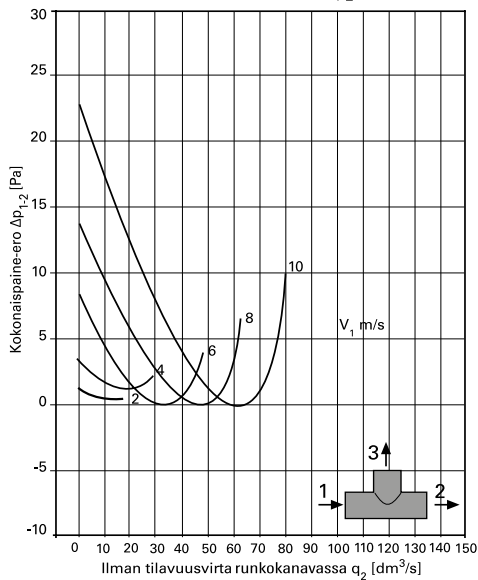

T-kappale 125/100

Poisto sivulta. Kokonaispaine-ero Δp_{1-3}

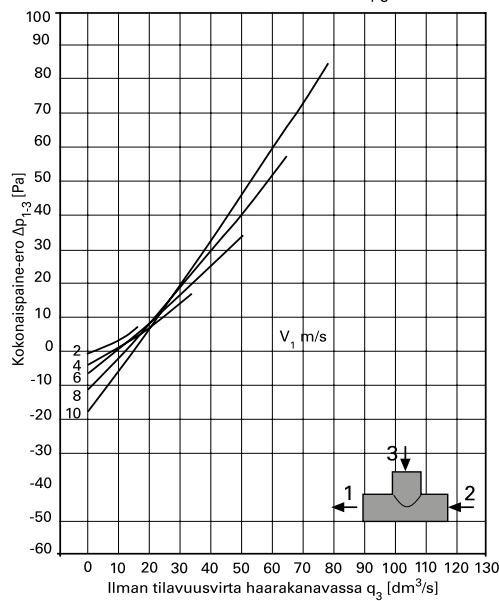

T-kappale 125/100

Poisto sivulta. Kokonaispaine-ero Δp_{1-2}

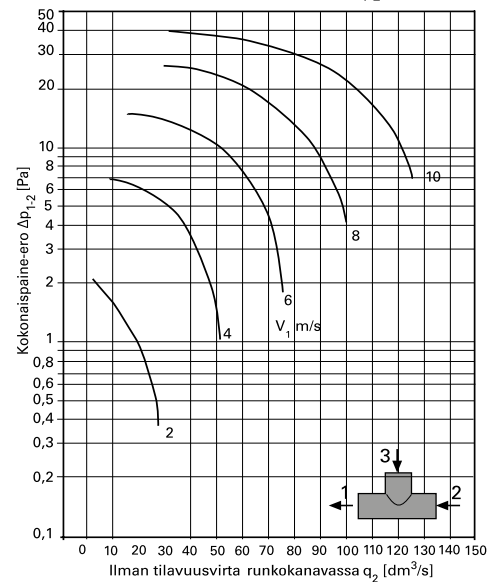

T-kappale 125/100

Tulo sivulle. Kokonaispaine-ero Δp_{1-3}

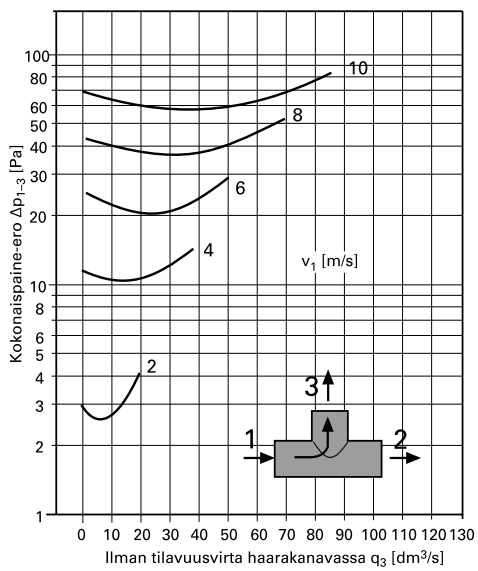

T-kappale 125/100

Tulo sivulle. Kokonaispaine-ero Δp_{1-2}

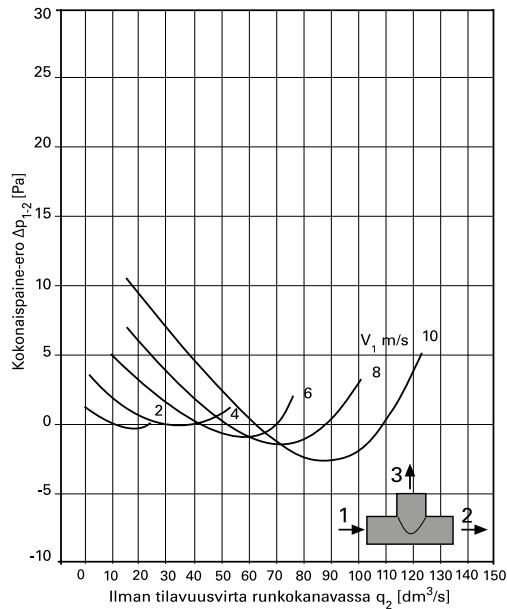

T-kappale 125/125

Poisto sivulta. Kokonaispaine-ero Δp_{1-3}

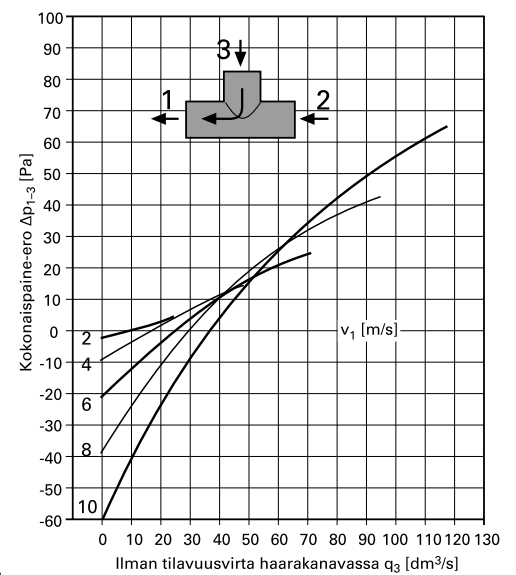

T-kappale 125/125

Poisto sivulta. Kokonaispaine-ero Δp_{1-2}

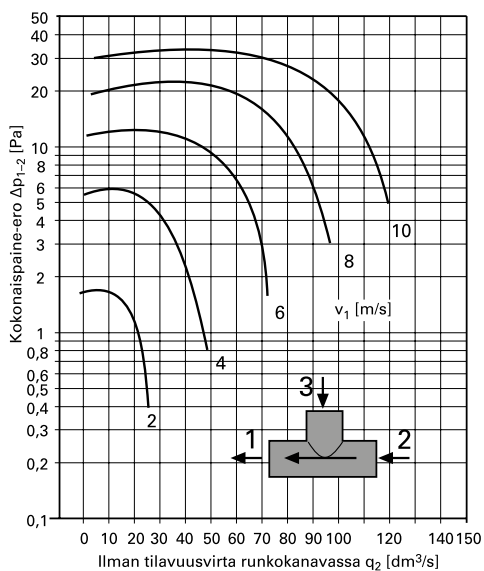

T-kappale 125/125

Tulo sivulle. Kokonaispaine-ero Δp_{1-3}

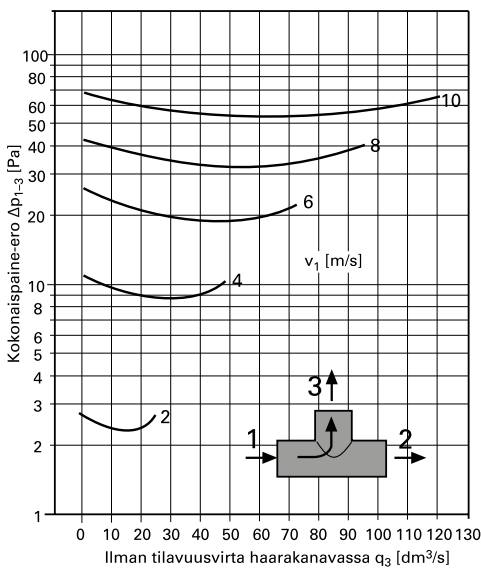

T-kappale 125/125

Tulo sivulle. Kokonaispaine-ero Δp_{1-2}

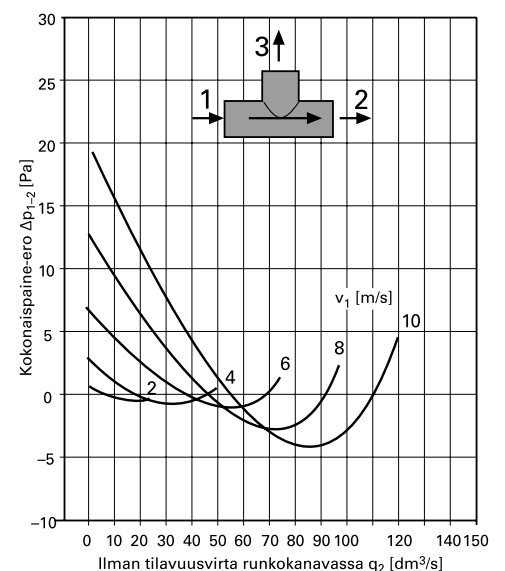

T-kappale 160/100

Poisto sivulta. Kokonaispaine-ero Δp_{1-3}

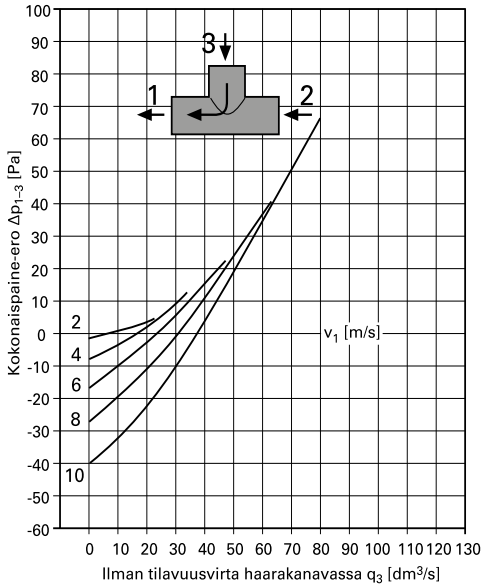

T-kappale 160/100

Poisto sivulta. Kokonaispaine-ero Δp_{1-2}

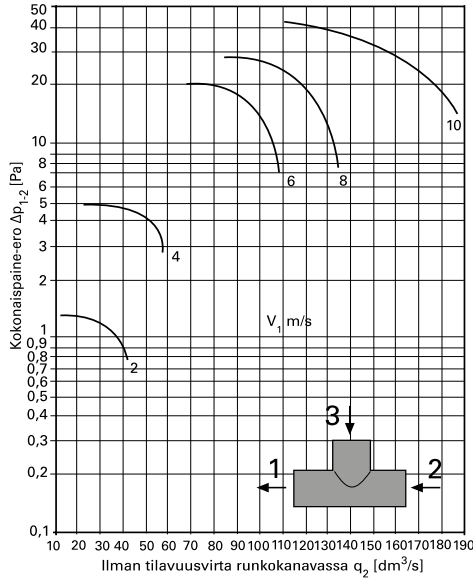

T-kappale 160/100

Tulo sivulle. Kokonaispaine-ero Δp_{1-3}

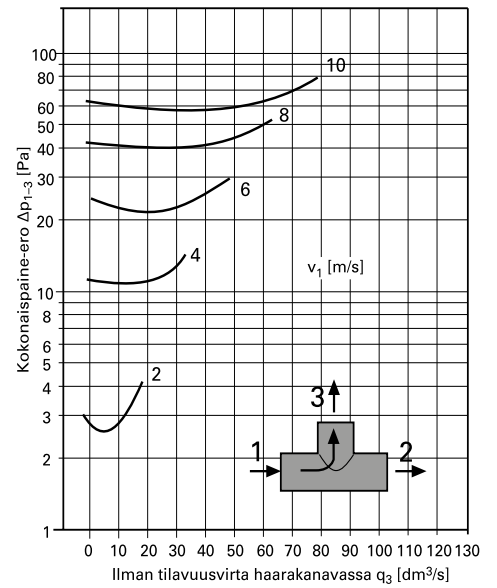

T-kappale 160/100

Tulo sivulle. Kokonaispaine-ero Δp_{1-2}

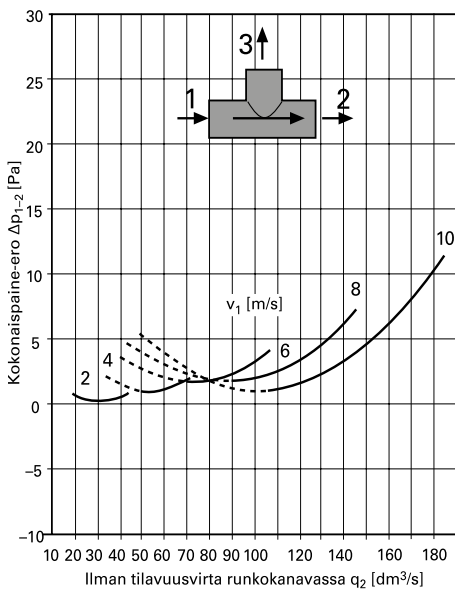

T-kappale 160/125

Poisto sivulta. Kokonaispaine-ero Δp_{1-3}

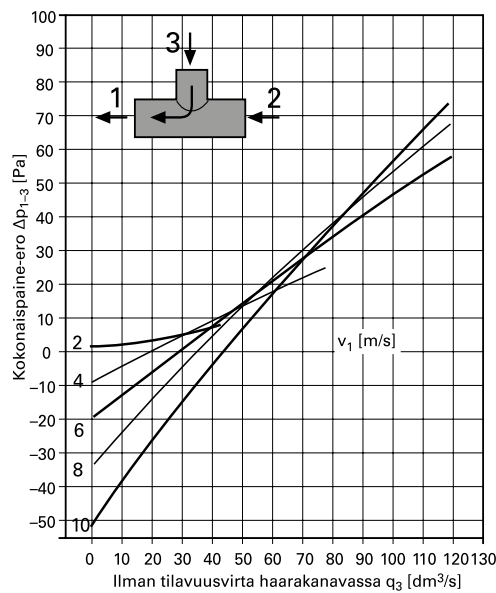

T-kappale 160/125

Poisto sivulta. Kokonaispaine-ero Δp_{1-2}

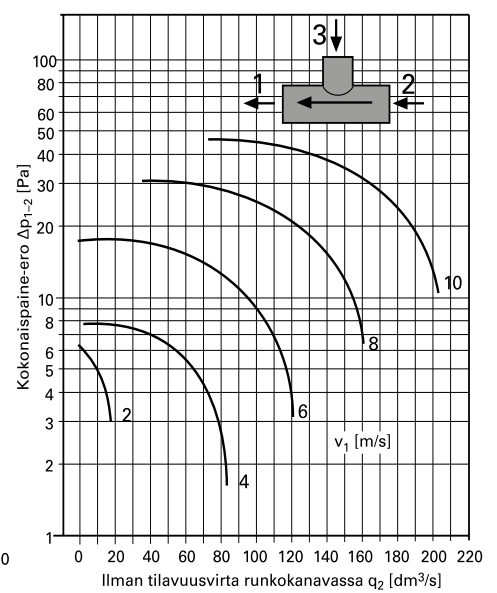

T-kappale 160/125

Tulo sivulle. Kokonaispaine-ero Δp_{1-3}

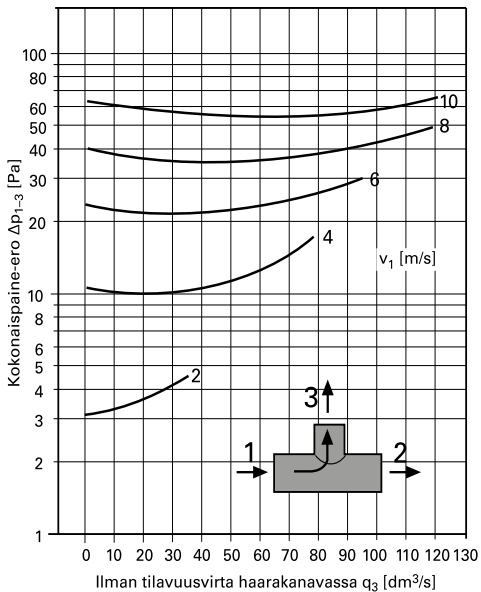

T-kappale 160/125

Tulo sivulle. Kokonaispaine-ero Δp_{1-2}

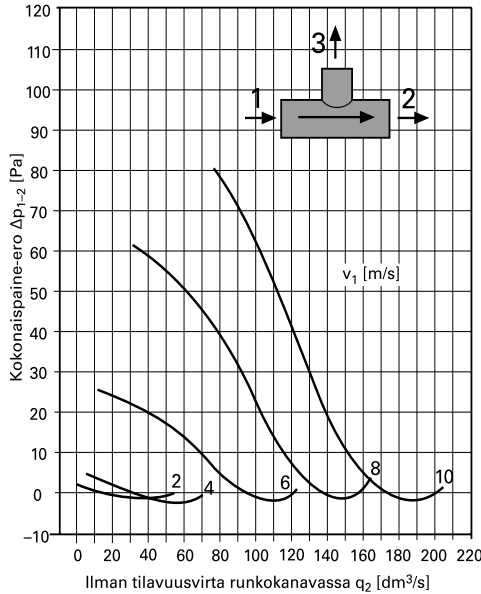

T-kappale 160/160

Poisto sivulta. Kokonaispaine-ero Δp_{1-3}

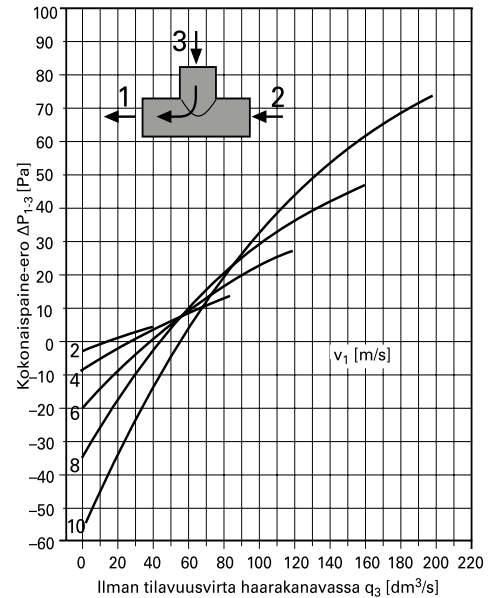

T-kappale 160/160

Poisto sivulta. Kokonaispaine-ero Δp_{1-2}

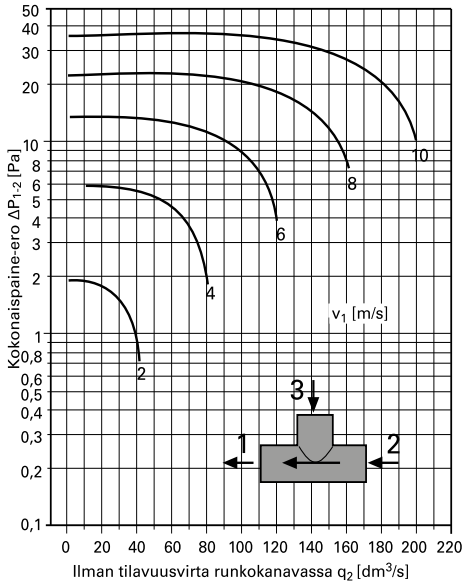

T-kappale 160/160

Tulo sivulle. Kokonaispaine-ero Δp_{1-3}

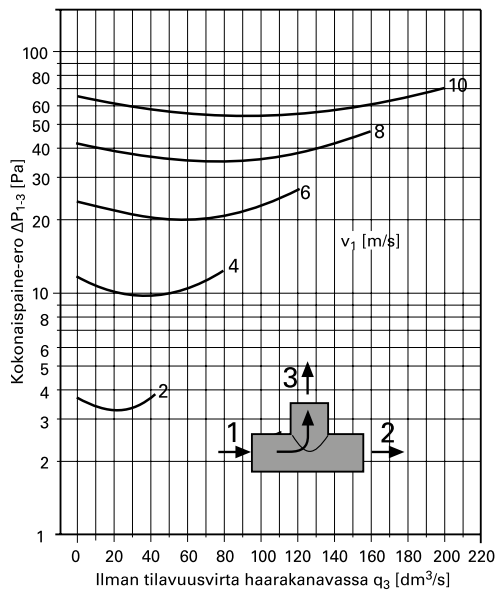

T-kappale 160/160

Tulo sivulle. Kokonaispaine-ero Δp_{1-2}

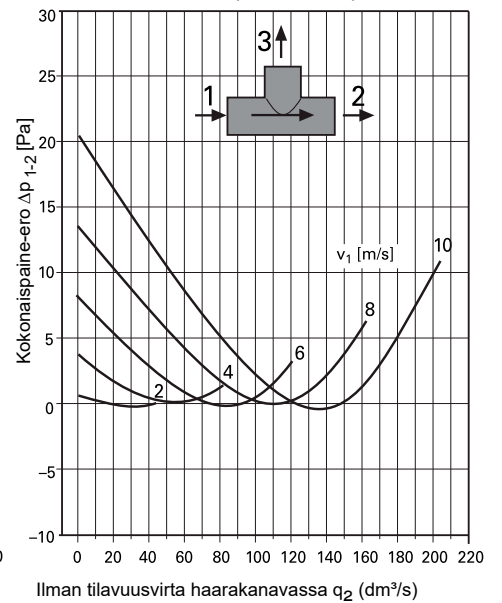

T-kappale 200/160

Poisto sivulta. Kokonaispaine-ero Δp_{1-3}

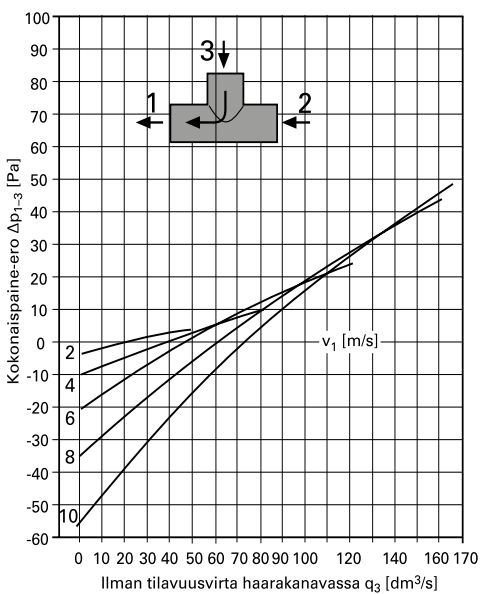

T-kappale 200/160

Poisto sivulta. Kokonaispaine-ero Δp_{1-2}

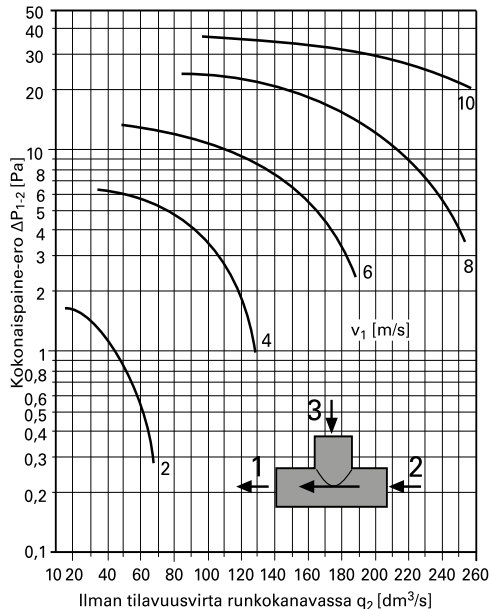

T-kappale 200/160

Tulo sivulle. Kokonaispaine-ero Δp_{1-3}

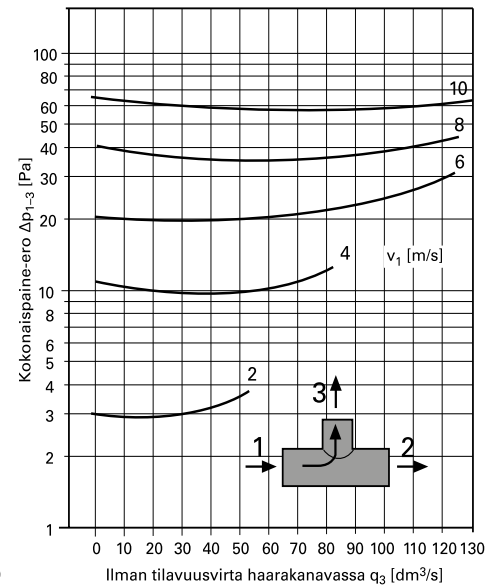

T-kappale 200/160

Tulo sivulle. Kokonaispaine-ero Δp_{1-2}

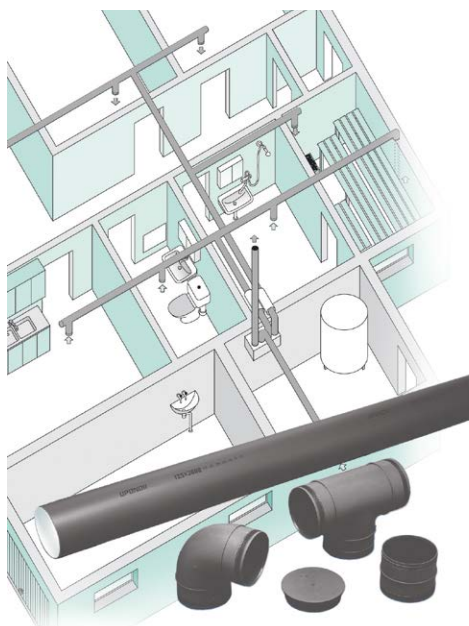
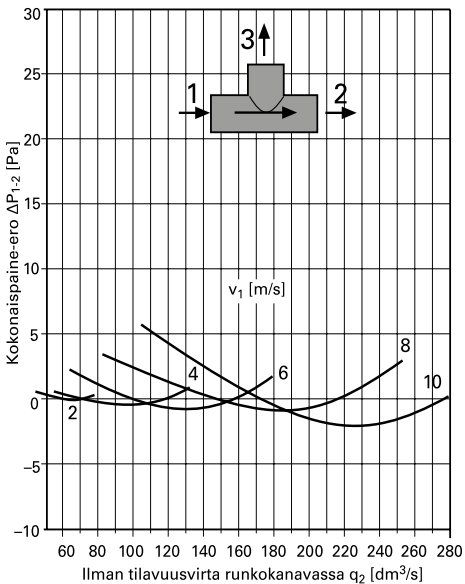

Joustava kanavaosa 125x0-45°

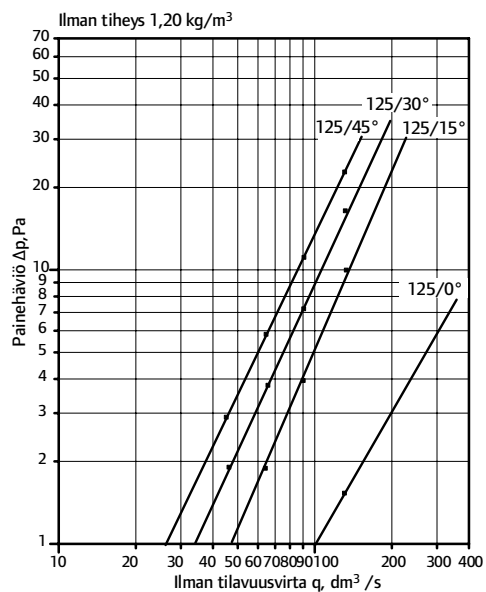

Joustava kanavaosa 125x0-90°

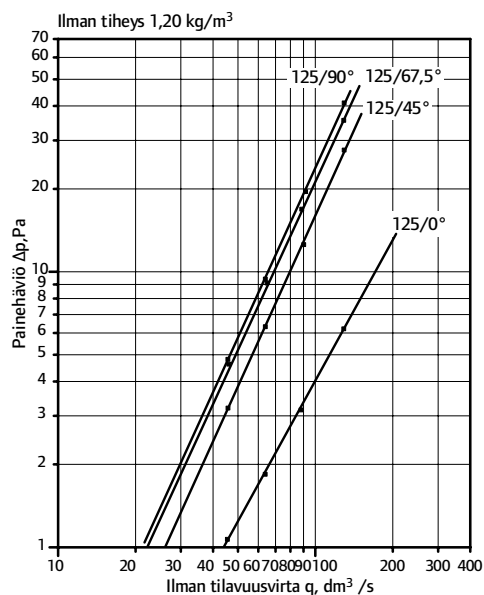

Joustava kanavaosa 160x0-45°

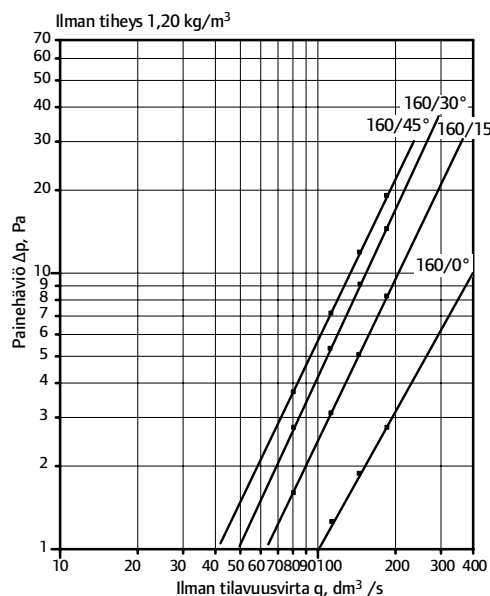

Joustava kanavaosa 160x0-90°

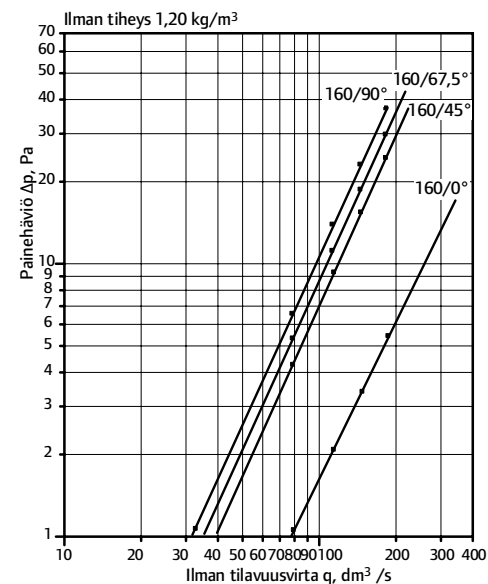

Asentaminen

Yleistä

Uponor-ilmanvaihtokanavat ja osat on valmistettu polypropeenimuovista. Ne ovat kevyitä ja helppoja käsitellä.

Kanaviston asentamista ei suositella tehtäväksi alle –15 °C:een lämpötilassa. Kanavia ei saa heitellä, raahata, kolhia eikä muullakaan tavoin vahingoittaa.

Kanavat toimitetaan tehtaalta päät tulpattuina ja osat muovipusseihin ja pahvilaatikoihin pakattuina, jotta ne pysyvät puhtaina. Myös työmaa-aikaisessa varastoinnissa kanavat ja osat on suojattava likaantumiselta, kanavat tulpattuina ja osat pusseissaan. Pitkäaikaisessa varastoinnissa ne on lisäksi suojattava suoralta auringonvalolta.

Kanavien tulpat ja osien suojaussit poistetaan vasta asentamisen yhteydessä. Valmiiksi asennetun kanaviston avoimet päät suojataan kanavatulpilla, jotka poistetaan vasta venttiilien asennuksen ja säätötyön yhteydessä.

Kanaviston puhdistusluukut sijoitetaan ja asennetaan niin, että puhdistustoimenpiteet on mahdollista suorittaa niiden kautta.

Liitos tehdään työntämällä kanava liitososan päälle, kunnes kanavan pää on kiinni rajoitusolakkeessa. Liittäminen tapahtuu käsin työntämällä; liukastusaineena voidaan käyttää puhdasta vettä tai vettä, johon on sekoitettu astianpesuainetta. Liitos on sellaisenaan valmis, eikä siinä tarvita ruuveja tai niittejä.

Kanavistot

Kanavien katkaisu ja liittäminen

Uponor-kanavat katkaistaan kohtisuoraan sahalla, jonka hammasjako on hieno (1–2 mm). Sahausjäte poistetaan sekä ulko- että sisäpinnalta. Samalla katkaistun pään sisäreunaan tehdään viiste, joka helpottaa liitososan työntämistä paikalleen.

Kanaviston liitokset, suunnanmuutokset ja haaroitukset tehdään kanavaosien avulla. Osat on varustettu tiivistävillä harjanteilla, jotka ovat samaa materiaalia kuin itse osat. Kanavat ovat harjanteettomia.

Kanaviston pystysuuntaiset osat on kuitenkin tuettava niin, että ne eivät roiku muhviliitosten varassa. Jos tuenta kannakkeilla ei ole mahdollista, liitos voidaan tarvittaessa lukita 8–10 mm:n pituisilla pop-niiteillä.

Tehtaalla valmiiksi eristettyjen kanavien ja kanavaosien katkaisu ja liittäminen

Valmiiksi eristetyt kanavat katkaistaan eristeineen ja liitetään toisiinsa samoin kuin eristämättömätkin kanavat ja kanavaosat. Liitos varmistetaan osien mukana toimitettavalla kiristysnauhalla. Joissakin tapauksissa on huomioitava, että kanavan lämpöeristettä joudutaan poistamaan joiltakin osin. Esimerkiksi höyrysulun läpiviennin yhteydessä kanavan lämmöneriste poistetaan höyrysulun tiivistyslaipan lämpimän puolen osuudelta, mikäli kondenssieristettä ei tarvita.

Vinkki!

Merkitse kanavan päästä laskien 5 cm päähän asennusmerkki. Näin varmistat, että putki on työnnetty loppuun asti ja liitos on tiivis.

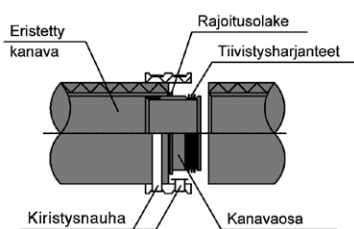

Valmiiksi eristettyjen kanavien liittäminen toisiinsa.

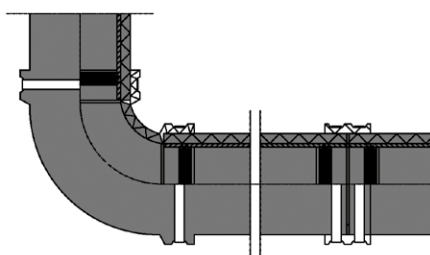

Valmiiksi eristettyjen kanavien ja kanavaosien liittäminen toisiinsa.

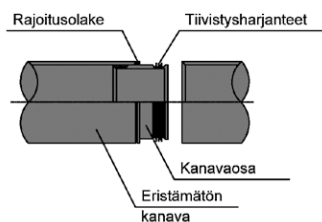

Eristämättömien kanavien liittäminen toisiinsa.

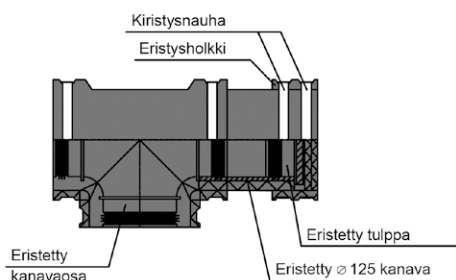

Joustavien kanavaosien asentaminen

Joustavat osat on valmistettu kanavamitoituksella ja ne liitetään järjestelmään yhteiden, kuten esim. jatkoliittimien avulla. Johtuen joustavan osan valmistusmenetelmästä, tulee liitoksen tiiviys varmistaa vulkanoituvalla teipillä.

Höyrysulun läpiviennit

Kun kanava lävistää höyrysululla varustetun rakenteen (esimerkiksi yläpohjan), lävistyskohta tiivistetään höyrysulun tiivistyslaipalla.

Tiivistyslaippa sijoitetaan tavallisesti höyrysulun yläpuolelle, jossa se pysyy tiiviinä lämpöeristeiden ja höyrysulun välissä.

- Höyrysulku puhdistetaan pölystä yms. Tiivistyslaippa asetetaan tasaisesti höyrysulun (A) päälle ja teipataan reunoiltaan kiinni tiiviisti tähän tarkoitukseen soveltuvalla teipillä.
- Höyrysulkuun leikataan terävällä veitsellä tiivistyslaipan reiän kokoinen aukko (B). Varmistetaan, että höyrysulun reunat ovat joka puolelta kiinni laipassa.
- Kanava työnnetään/vedetään varovasti tiivistyslaipan reiän läpi, kanavaa samalla kiertäen (C).
- Kanavan pää kohdistetaan oikeaan paikkaan ja liitetään kanavistoon (D).

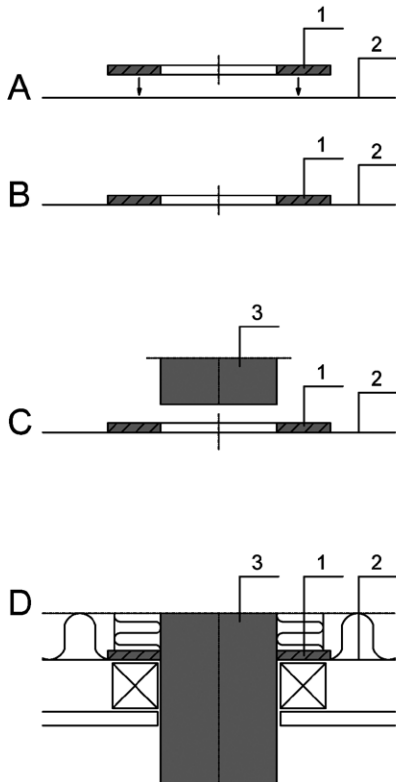

1 = Tiivistyslaippa
2 = Höyrysulku
3 = Eristämätön kanava

Valmiiksi eristetyt kanavat ja höyrysulun läpiviennit

Valmiiksi eristettyjen kanavien katkaisemisessa tulee ottaa huomioon lämmöneristeen katkaiseminen eri kohdasta kuin varsinaisen kanavan katkaiseminen.

Lämmöneriste päättyy höyrysulun läpiviennin tiivistyslaipan kylmän puolen pintaan. Kanavaosuus höyrysulun lämpimällä puolella voi olla eristämätöntä kanavaa, mikäli kanavointi ei edellytä kondenssieristeen asentamista.

Höyrysulun lämpimällä puolella esim. alaslasketussa katos- sa tuloilmakanavan on oltava solumuovieristettyä kanavaa, jos tuloilmaa jäähdytetään tai viilennetään tai jos tuloilma- kanavassa kulkevaa ilmaa ei talviaikana jälkilämmitetä. Tällöin tiivistyslaipan kohdalla solumuovieriste vain katkaistaan ja tiivistetään ilmatiiviiksi höyrysulun tiivistyslaippaan.

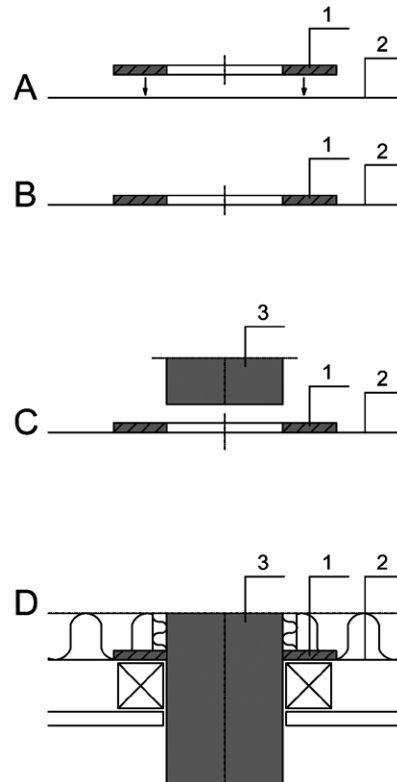

1 = Tiivistyslaippa
2 = Höyrysulku
3 = Valmiiksi eristetty kanava

Kannakointi

Kannakoinnissa käytetään ilmanvaihtokanaville tarkoitettuja kannakkeita.

Vaakasuurteisessa kanavistossa kannakeväli on enintään 1500 mm. Kannakkeet sijoitetaan niin, että jokaisen liitoksen/osan välittömässä läheisyydessä on kannake.

Pystysuuntaiset kanaviston osat on kannakoitava niin, että ne eivät roiku muhviiliitoksen varassa. Myös venttiilien alastulokanavat on kannakoitava hyvin, jotta ne eivät liiku venttiiliä asennettaessa tai kanavaa/venttiiliä puhdistettaessa. Kannake kiinnitetään esimerkiksi kanavan alapuolelle naulattuun tukipuuun.

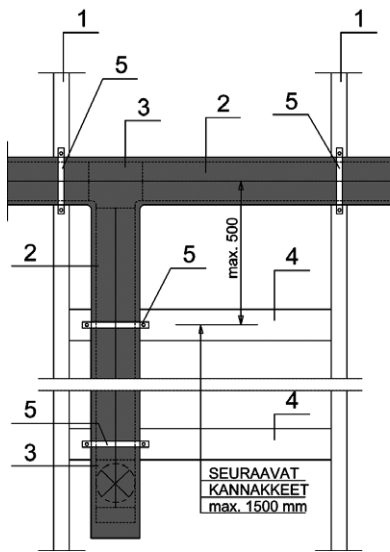

1. Kattotuolin alapuu
2. Eristetty (15 mm) kanava
3. T-kappale
4. Tukipuu (mikäli kannaketta ei kiinnitetä katto-tuoliin)
5. Kannake

Esimerkki ullakolla olevan kanavan ja T-kappaleen kannakoinnista.

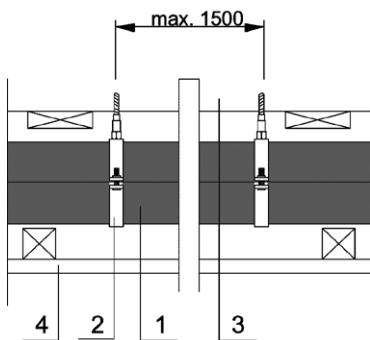

1. Valmiiksi eristetty kanava
2. Kannake
3. Kattotuolin alapuu
4. Alakatto

Esimerkki alakatossa olevan valmiiksi eristetyn kanavan kannakoinnista.

Kanavisto on kiinnitettävä myös kattorakenteiden päälle, jotta se ei liiku esimerkiksi puhdistuksen aikana.

Valmiiksi eristettyjen kanavien kannakointi

Valmiiksi eristettyjen kanavien kannakointi toteutetaan samoin kuin eristämättömien kanavien kannakointikin. Kuitenkin on huomioitava, että eristettä ei katkaista kannakoinnin kohdalta, vaan kannakointi tehdään eristeen päältä. Tällöin käytetään halkaisijaltaan isompaa kannaketta.

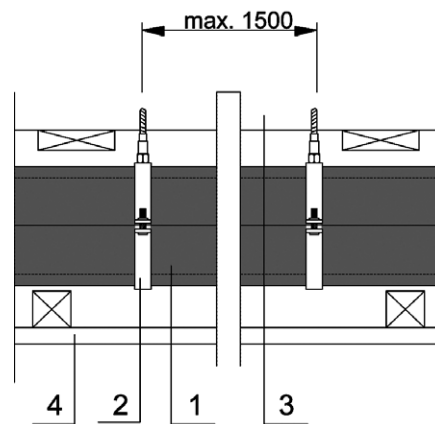

1. Eristämätön kanava
2. Kannake
3. Kattotuolin alapuu
4. Alakatto

Esimerkki alakatossa olevan eristämättömän kanavan kannakoinnista.

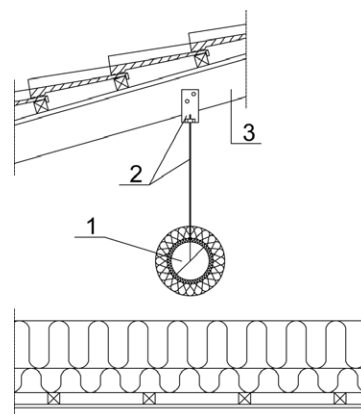

1. Kanava + lämpöeristys LE5 (15+50)
2. Kannake
3. Kattotuolin yläpuu

Esimerkki ullakolla olevan eristetyn kanavan kannakoinnista. Kannakointiväli max 1500 mm.

Eristäminen

Kanavien eristeet määritetään ilmanvaihtosuunnitelmissa. Eristevaihtoehdot ovat tavallisesti:

Lämpimässä tilassa (höyrysulun sisäpuolella):

- **Tulo- ja poistoilmakanavat** eivät tarvitse eristystä, lukuun ottamatta saunan katossa olevia kanavia, jotka lämpöeristetään 50 mm:n mineraalivillalla. Mikäli tuloilmaa jäähdytetään tai viilennetään tuloilmakanavat eristetään PE-solumuovieristeellä. Jos tuloilmakanavassa kulkevaa ilmaa ei talviaikana jälkilämmitetä, kanavat pitää eristää PE-solumuovieristeellä.
- **Ulko- ja jäteilmakanavat** eristetään kondenssieristeeseen toimivalla PE-solumuovieristeellä.

Erityisen pitkissä ulkoilmakanavissa on hyvä huomioida mahdollinen lämpöhäviö. Tarvittaessa ulkoilmakanavan lämpöeristeeseen voidaan käyttää 2 x 15 mm:n PE-solumuovieristettä tai 15 mm:n PE-solumuovieristettä + 50 mm:n mineraalivillaeristettä.

Kylmässä tilassa (höyrysulun ulkopuolella):

- **Tulo- ja poistoilmakanavat** sekä **ulko- ja jäteilmakanavat**, jotka sijaitsevat yläpohjan lämmöneristekerroksen sisällä niin, että niiden päällä on vähintään 100 mm mineraalivillapohjaista puhallusvillaa tai mineraalivillaeristettä, lämpö- ja kondenssieristetään 15 mm:n PE-solumuovieristeellä.
- Vaihtoehtoisesti **jäte-, tulo- ja poistoilmakanavat**, jotka ovat yläpohjan lämmöneristekerroksen sisällä niin, että niiden päällä on vähintään 100 mm mineraalivillapohjaista puhallusvillaa tai vastaavaa, voidaan kanavaeristeeseen käyttää myös 50 mm:n mineraalivillaa.
- **Tulo- ja poistoilmakanavat**, jotka sijaitsevat yläpohjan lämmöneristekerroksen yläpuolella, lämpöeristetään 15 mm:n PE-solumuovieristeellä + 50 mm:n mineraalivillalla tai 50 + 50 mm:n mineraalivillalla.

- **Jäteilmakanavien**, jotka sijaitsevat yläpohjan lämmöneristekerroksen yläpuolella, kanavaeristeeseen voidaan käyttää 15 mm:n PE-solumuovieristettä + 50 mm:n mineraalivillaa.
- **Ulkoilmakanavat**, jotka sijaitsevat yläpohjan lämmöneristekerroksen yläpuolella, lämpöeristetään vähintään 15 mm:n PE-solumuovieristeellä tai 50 mm:n mineraalivillalla.
- **Liesituulettimen/-kuvun** teräspeltikanava paloeristetään ullakon ja ullakon ontelon osalta EI30-palonestävyysluokan eristeellä. Suosittelemme kanavan eristämistä edellä mainitulla eristeellä aina liesituulettimelta/-kuvulta lähtien vesikatolle saakka.

Kanavan ympärille tiiviisti kiedottu mineraalivillaeriste sidotaan joko teräslangalla tai kiristyspannoilla.

Yleistä

Kanavien ja kanavaosien kondenssieristämiseen käytetään kanavien ympärille tehtaalla valmiiksi asennettua 15 mm:n PE-solumuovieristettä.

Valmiiksi tehtaalla kondenssi- ja lämpöeristettyjen kanavien eristeet liittyvät toisiinsa tiiviisti, kun sisäliittimellä liitettyjen kanavapäiden ympärille asennetaan erillinen sisäliittimen eristysholkki ja liitosten tiiveys varmistetaan kahdella kiristysnauhalla. Lämpöeristeen muhviiliitos, valmiiksi eristetyt kanavat ja kanavaosat liittyvät toisiinsa tiiviisti, kun eristetyt kanavat asennetaan eristettyjen kanavaosien rajoitusolakeeseen saakka ja liitosten tiiveys varmistetaan aina yhdellä kiristysnauhalla.

Yleisesti ottaen kondenssi- ja lämmöneristeet pitää asentaa paikoilleen siten, että lopputulos on yhtenäinen ja ehdottoman tiivis kokonaisuus.

Kun kanavaeristeeseen käytetään PE-solumuovieristettä ja eristetty kanava sijaitsee kylmässä tilassa yläpohjan lämmöneristekerroksen sisällä, yläpohjan lämmöneristeen pitää olla aina mineraalivillapohjaista eristettä. Vastaavasti yläpohjan lämmöneristeeseen voidaan käyttää mitä tahansa markkinoilla olevaa eristemateriaalia, kun kanavaeristeeseen käytetään mineraalivillaa.

Kanavat lämpimässä tilassa, alaslasketussa tilassa tai kotelossa

- Kanavassa kulkevan ilman lämpötila yli +10 °C

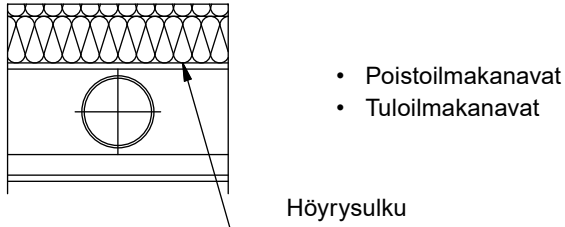

Ei eristeitä, kuitenkin saunan katossa olevat kanavat lämpöeristetään 50 mm:n mineraalivillaeristeellä.

- Kanavassa kulkevan ilman lämpötila alle +10 °C

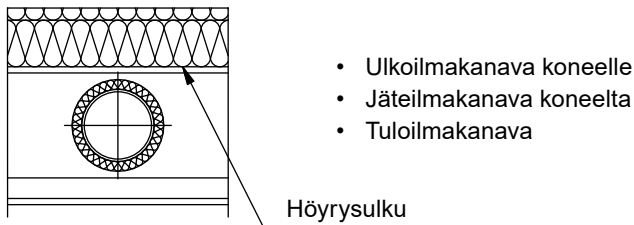

PE-solumuovi-eriste 15 mm LE4

- Kanavassa kulkevan ilman lämpötila yli +10 °C

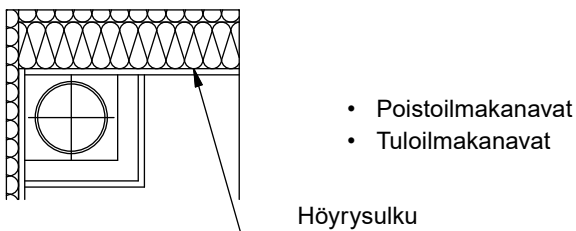

Ei eristeitä

- Kanavassa kulkevan ilman lämpötila alle +10 °C

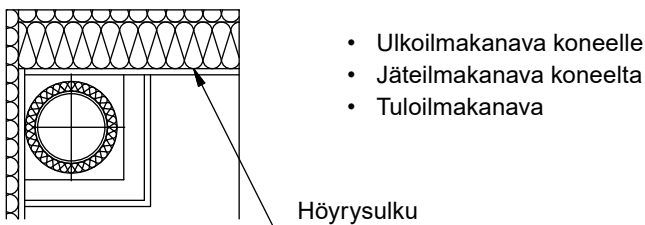

PE-solumuovi-eriste 15 mm LE4

Kanavat kylmässä tilassa

(ullakolla, yläpohjan eristeessä tai sen yläpuolella)

- Tuloilmakanava
- Poistoilmakanava
- Ulkoilmakanava koneelle
- Jäteilmakanava koneelta

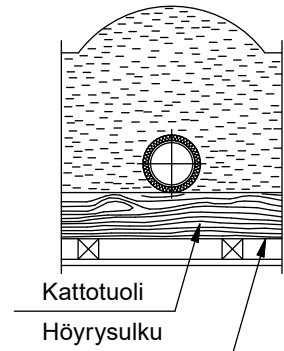
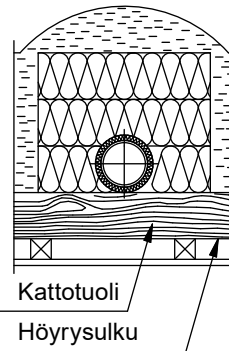
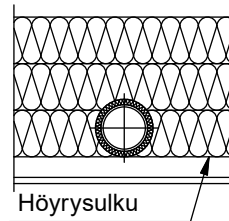
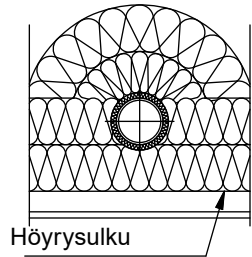
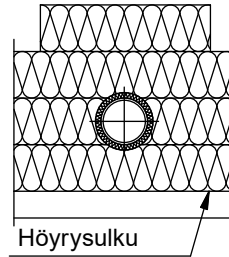

Kanava puhallusvillassa tai vastaavassa. Eristeenä käytetään PE-solumuovieristettä LE4 tai 50 mm:n mineraalivillaa LE3. Kanavan asentaminen puhallusvillan tai vastaavan sisään ilman kanavaeristeitä ei ole suositeltava vaihtoehto.

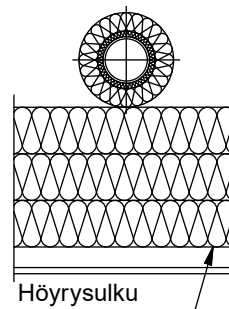

Kylmässä tilassa kattoeristeeseen yläpuolella sijaitsevat kanavat eristetään 15 mm:n PE-solumuovieristeellä + 50 mm:n mineraalivillalla LE5 tai 50 mm + 50 mm:n mineraalivillalla LE2.

Uponor

Uponor Suomi Oy
PL 21

15561 Nastola

P 020 129 211 (vaihde)
W www.uponor.fi
E infofi@uponor.com

31701_FI_05_2018

www.uponor.fi