

## *Noise*

Instruction manual

Käyttöohje

Bruksanvisning

Bruksanvisning

Kasutusjuhend

Instrukcijas

Instaliavimo instrukcijos

**GB**

**FI**

**SE**

**NO**

**EE**

**LV**

**LT**

# **CELLO**

- GB** The luminaire has an adjustable lamp part made of sand-white metal with a brass detail. Includes a black 1.8 metre power cord with a switch.
- FI** Valaisimessa on suunnattava valaisinosa hiekanvalkoista metallia messingisellä yksityiskohdalla. Sisältää liitosjohdon 1,8 m kytkimellä.
- SE** Armaturen har en justerbar lampdel tillverkad av sandvit metall med en mässingdetalj. Inkluderar en svart 1,8 strömkabel med en brytare.
- NO** Armaturen har justerbar kuppel laget av sandhvitt metall med messingdetaljer. Inkluderer en svart 1,8 meter lang strømledning med bryter.
- EE** Valgustil on messingdetailiga liivvalgest metallist tehtud reguleeritav lambiosa. Kaasas must 1,8 meetri pikkune lülitiga toitejuhe.
- LV** Gaismeklim ir regulejama lampas da a, kas izgatavota no balta smilšu krasas metala ar misia elementiem. Komplekta ietverts 1,8 metrus garš stravas vads ar sledzi.
- LT** Šviestuvo reguliuojama lempos dalis pagaminta iš balto smelio spalvos metalo su žalvario detale. Komplekte yra juodas 1,8 m ilgio maitinimo laidas su jungikliu.



E27



220-240 V AC



Not included



IP20



Max. 25 W



2 years

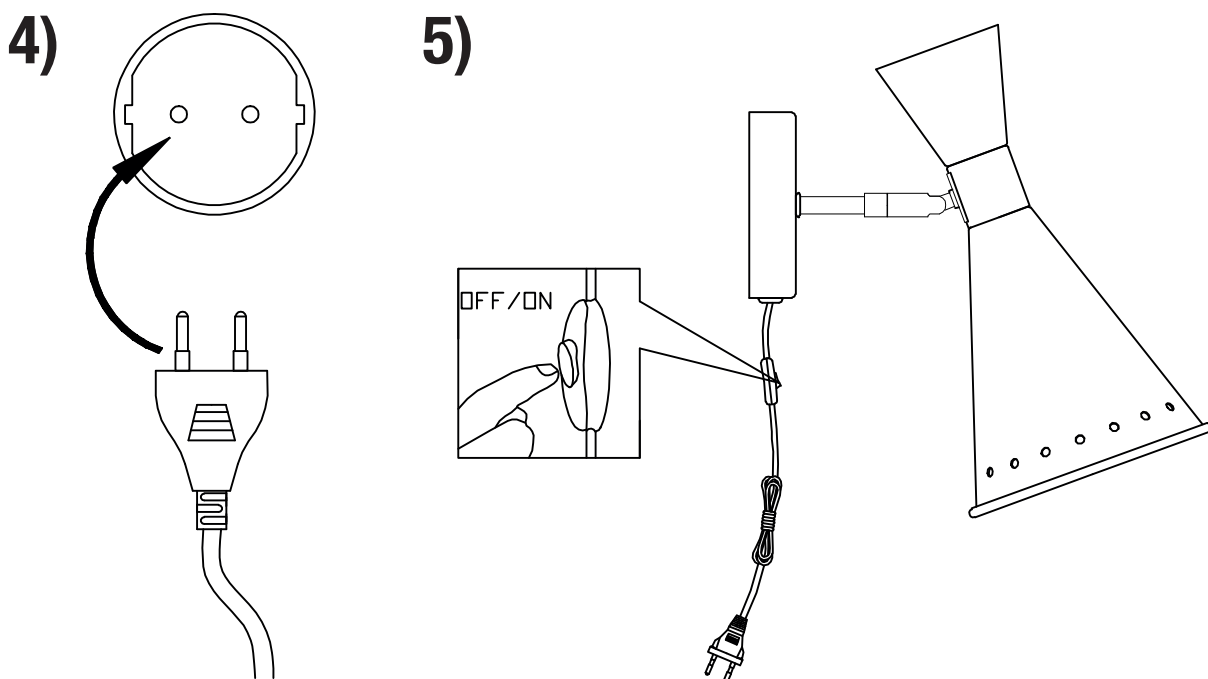
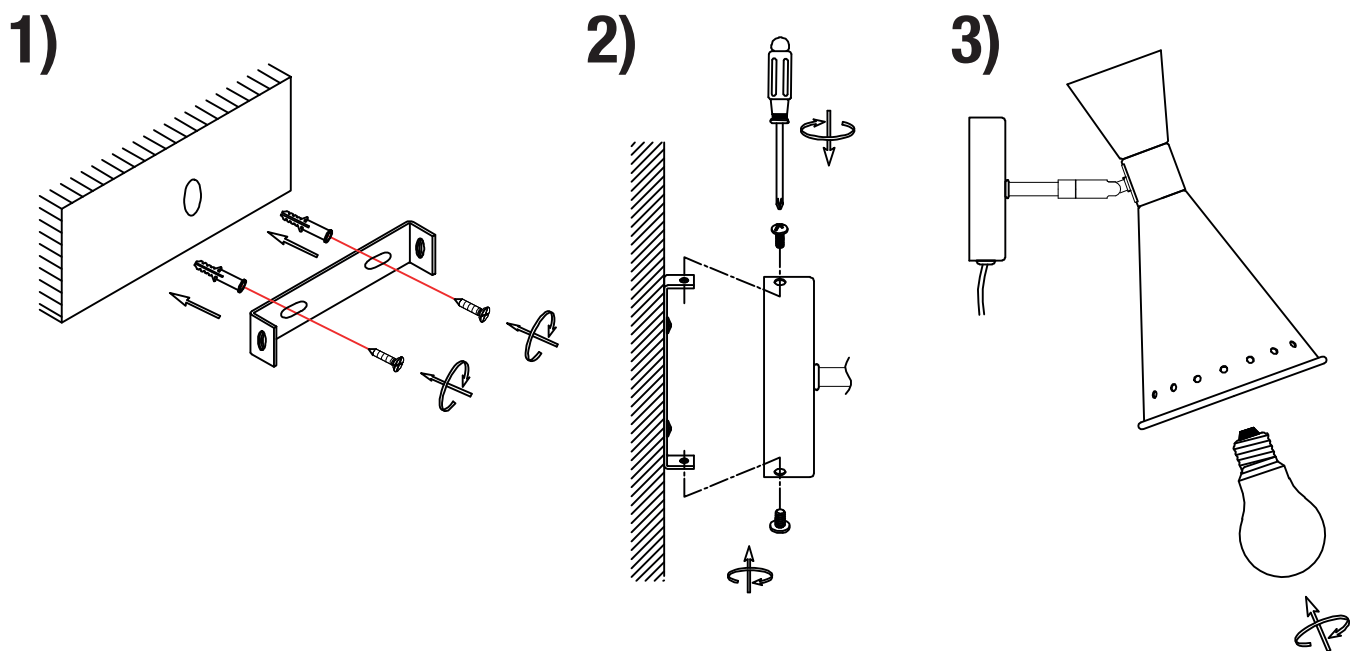

## GB General Safety Information

Electrical installations may only be carried out by qualified electricians. Please note! Before proceeding with installation mains connecting cable must be de-energized (fuse turned off). Please note the following symbols and safety instructions, in order to avoid damage caused by incorrect assembly or use:



**Protection class 1:** Lamps with this symbol connect them on the network side with the yellow/green protective earth to the protective earth terminal.

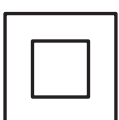

**Protection class 2:** for lamps with this symbol no protective conductor necessary for safe operation.



**Protection class 3:** Only operate lamps with this symbol with Safety Extra Low Voltage (SELV). Only connect to SELV circuits.

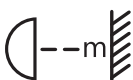

**Minimum distance:** This symbol explains the minimum distance of the illuminant to the illuminated, normally flammable surface.

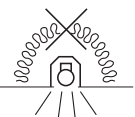

**Downlights:** This symbol explains that the lamp is not suitable for covering with thermal insulating material.

**Changes:** Do not make any changes to the lamp or its connecting cable.

**Commissioning:** Do not operate the lamp if it or its connecting cable show visible signs of damage.

**Care advice:** Only clean lights when turned off, do not allow any moisture into connecting areas or on current-carrying parts. Cleaning agents can cause staining.

## Disposal

Do not dispose of the waste electric appliances together with household waste. In conformity with the directive 2012/19/EN on waste electrical and electronic equipment and its implementation in the national laws, waste electrical and electronic equipment should be collected separately and transferred for environmentally safe reuse.

Recycling as an alternative to the requirement of return: the owner of the electrical and electronic equipment parting with the ownership is obliged to return it or to co-operate in the appropriate utilization of the equipment. For this purpose, the waste appliance may also be brought to a take-back station for disposal in accordance with the national recycling requirements and the legal acts concerning waste handling. This does not apply to the accessory parts and auxiliaries of the waste appliances, except for the electric components.



### ADVICE ON DISPOSAL

In the interests of environmental protection, when you have no further use for your product, do not dispose of it along with household waste, but take it to a proper disposal facility. Information on waste disposal depots and their opening times can be obtained from your local authority. Faulty or used batteries must be recycled in accordance with Directive 2006/66/EC. Please return batteries and/or device to the specified collection points.



## FI Yleiset turvaohjeet

Sähköasennuksen saa suorittaa vain ammattitaitoinen sähköasentaja. Varoitus! Virta tulee kytkeä pois ennen asennuksen aloittamista (sulake kytketty irti). Noudata seuraavia turvallisuusohjeita ja symbolien selityksiä välttääksesi virheellisestä asennuksesta tai käytöstä johtuvia vahinkoja:



**Suojausluokka 1:** Yhdistä tällä symbolilla merkittyjen verkon ulkopuolisten valaisimien keltainen / vihreä maadoitusjohdin suojamaadoitusliittimeen.

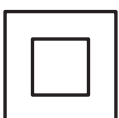

**Suojausluokka 2:** Tällä merkillä varustettuja valaisimia voi käyttää turvallisesti ilman suoja- maadoitusjohdinta.



**Suojausluokka 3:** Tällä symbolilla merkityt valot toimivat ainoastaan pienellä jännitteellä. Kytke vain SELV -pienjännitevirtapiireihin.

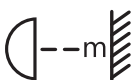

**Vähimmäisetäisyys:** Tämä symboli kuvaa valonlähteen minimietäisyyttä normaalisti syttyvästä pinnasta.

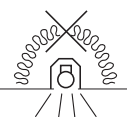

**Alavalaisimet:** Tämä symboli kertoo, ettei valaisin sovellu peitettäväksi lämmöneristämismateriaalilla.

**Muutokset:** Älä tee muutoksia valaisimeen tai liitäntäjohtoon.

**Käyttöönotto:** Älä käytä valaisinta, jos itse lampussa tai sen liitäntälinjassa on näkyviä vaurioita.

**Hoito-ohjeet:** Puhdista valo ainoastaan virran ollessa pois kytkettynä, älä tuo kosteutta lähihuoneisiin tai virrallisiin sähkölaitteisiin. Puhdistusaineet voivat aiheuttaa väritahroja.

## Käytöstä poistaminen

Käytöstä poistettuja sähkölaitteita ei saa hävittää kotitalous- jätteen mukana. Käytetyistä sähkö- ja elektroniikkalaitteista annetun eurooppalaisen direktiivin 2012/19/EY sekä sen mukaisen soveltuvan paikallisen lainsäädännön mukaisesti on käytetyt sähkölaitteet kerättävä erikseen ja suunnattava ympäristöä säästävään kierrätykseen. Kierrätys palautuksen vaihtoehtona: Mikäli sähkölaitteen omistaja ei käytä enää laitetta, hänen on lähetettävä se takaisin tai autettava sen asi- annukaisessa kierrättämisessä. Vanhan laitteen voi luovuttaa keräyspisteeseen, jossa laite hävitetään kyseisen valtion kier- rätysvaatimusten ja jätehuoltoon koskevan lainsäädännön edel- lyttämällä tavalla. Tämä ei koske käytettyjen laitteiden muita kuin sähköisiä osia sisältäviä lisävarusteita ja apuvälineitä.



## HUOMAUTUS

Kun olet poistanut tuotteen käytöstä, älä hävitä sitä ympäristöä suojataksesi talousjätteissä sekajätteenä pois, vaan hävitä se asiaankuuluvasti. Tiedot keräyspai- koista ja niiden aukioloajoista saat hävityksestä vas- tuullisilta viranomaisilta. Vahingoittuneet ja kuluneet akut on kierrätettävä direktiivin 2006 / 66 / EU mukaisesti. Vie akut ja/tai laite takaisin vastaaviin keräyspisteisiin.



## Allmänna säkerhetsanvisningar

Elinstallation ska utföras av behörig elektriker. Obs! Innan monteringen påbörjas måste nätanslutningskabeln vara spänningsfri (säkringen frånkopplad). Ta hänsyn till nedan förklarade symboler och säkerhetsanvisningar, för att undvika skador genom icke fackmässig montering eller användning:



**Skyddsklass 1:** för armaturer med denna symbol ska nätanslutningen ske med den gul-/gröna jordledaren till jordningsplinten.

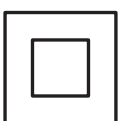

**Skyddsklass 2:** för armaturer med denna symbol behövs ingen jordledare för säker drift.



**Skyddsklass 3:** armaturer med denna symbol får enbart användas med skyddsklenspänning. Anslutning enbart till SELV-kretsar.

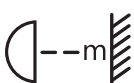

**Minimivstånd:** Denna symbol förklarar minimivståndet mellan ljuskällan och de normalt antändbara ytor som belyses.

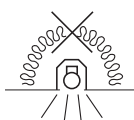

**Downlights:** Denna symbol förklarar att armaturerna inte är lämpliga att täckas med värmeisolerande material.

**Förändringar:** Utför inga förändringar på armaturerna eller anslutningskablarna till dessa.

**Idrifttagning:** Ta inte armaturen i drift, om armaturen i sig eller dess anslutningskabel uppvisar synliga skador.

**Skötselråd:** Rengör armaturen enbart i frånslaget tillstånd. Låt ingen fukt komma in i anslutningsutrymmen eller i kontakt med strömförande delar. Rengöringsmedel kan förorsaka att fläckar bildas.

## Kassering

Förbrukade elektriska apparater får inte kastas i hushålls-sopor. Enligt EU-direktiv 2012/19/EG om begränsning av användningen av vissa farliga ämnen i elektriska och elektroniska produkter och dess tillämpning i nationell lagstiftning skall förbrukade elektriska apparater insamlas separat och återvinnas på miljövänligt sätt. Återvinning som alternativ till returnering: om elektrisk apparat the electric components. inte längre används, ska det antingen returneras eller återvinnas på behörigt sätt. Den förbrukade produkten kan lämnas in vid insamlingspunkter där bortförskaffning sker enligt statens återvinningskrav och avfallsförordning. Gäller inte sådana tillbehör och hjälpmedel från de förbrukade produkterna, som inte innehåller elektriska detaljer.



## ANVISNING

Kasta inte din produkt i hushållsavfallet med tanke på miljöskyddet när den har tjänat sitt syfte, utan ta med den till en professionell avyttring. Om uppsamlingsplatser och deras öppningstider, kan du få information från din ansvariga myndighet. Defekta eller förbrukade batterier måste återvinnas enligt riktlinje 2006/66/EC. Ge tillbaka batterier och/eller apparaten till erbjudna uppsamlingsinrättningar.



NO

## Generelle sikkerhetshenvisninger

Elektroinstallasjon skal gjennomføres av elektriker. OBS! Før monteringen påbegynnes må strømledningen være spenningsfri (sikring slått av). Vær oppmerksom på symbolene og sikkerhetshenvisningene som forklares nedenfor, for å unngå skader pga. uriktig montering eller, feilaktig bruk.



**Beskyttelsesklasse 1:** lamper med dette symbolet forbindes på nettverkssiden med den gul/grønne jordledningen.

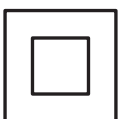

**Beskyttelsesklasse 2:** for lamper med dette symbolet er ingen jordledning nødvendig for sikker drift.



**Beskyttelsesklasse 3:** lamper med dette symbolet må kun brukes med lavspenning. Forbindelse kun med SELV strømkretser.

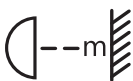

**Minsteavstand:** dette symbolet forklarer minsteavstand mellom lampen og de normalt brennbare flater som belyses.

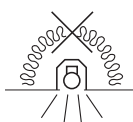

**Downlights:** dette symbolet forklarer at lampen ikke er egnet for tildekning med varmeisolerende materiale.

**Endringer:** Foreta ikke endringer på lampen eller tilførselsledningen. Den fleksible tilførselsledningen til dette produktet er ikke utskiftbar. Lampen er å anse som defekt dersom denne ledningen er skadet.

**Bruk:** Produktet må ikke tas i bruk dersom selve lampen eller tilførselsledning har synlige skader.

**Rengjøring:** Lampen må kun rengjøres når den er avslått og nedkjølt. Unngå bruk av sterke rengjøringsmidler da dette kan medføre misfarging av produktet. Påse at det ikke tilkommer vann/fukt i nærheten av spenningsførende deler i forbindelse med rengjøring.

## Avfallshåndtering

Ikke kast elektrisk utstyr sammen med husholdningsavfall. I samsvar med direktiv 2012/19/EN om elektrisk og elektronisk avfall Og dets påvirkning i nasjonale lover skal elektrisk og elektronisk avfall samles inn spesielt og videresendes til miljøikkert gjenbruk. Resirkulering som alternativ til returkravet: eieren av elektrisk og elektronisk utstyr som fraskriver seg eierskapet forplikter seg til å returnere det eller samarbeide om korrekt bruk av utstyret. Hvis dette er tilfellet kan det brukte apparatet også leveres til en miljøstasjon i samsvar med de nasjonale resirkuleringskravene og lov om avfallshåndtering. Dette gjelder ikke tilbehør og hjelpeutstyr for utstyret; bare de elektriske komponentene.



## HENVISNING

Når produktet ditt ikke brukes lenger må det ikke avhendes i husholdningssøppelet. Det må deponeres på riktig måte, for å beskytte miljøet. Du kan informere deg om samlesteder og åpningstider hos din ansvarlige kommune. Defekte eller brukte batterier må resirkuleres iht. direktiv 2006 / 66 / EC. Batterier og/eller apparatet leveres inn til gjeldene samlesteder.



## EE Üldised ohutusjuhised

Elektripaigaldustöid tohivad teha elektrikud. Tähelepanu! Enne paigaldamist tuleb toitekaabel pingelt vabastada (kaitselüliti välja lülitada). Järgige allpool kirjeldatud sümboleid ja ohutusjuhiseid, mis aitavad vältida vales paigaldusest või kasutamisest tulenevaid kahjusid.



**Kaitseklass 1:** Selle sümboliga valgustid tuleb ühendada toiteühenduses kollase/rohelise kaitsejuhiga kaitsemaandusklemmidele.

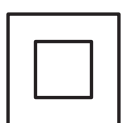

**Kaitseklass 2:** Selle sümboliga valgustitel pole ohutu töö tagamiseks kaitsejuhet vaja.



**Kaitseklass 3:** Selle sümboliga valgusteid tohib kasutada üksnes kaitsevääkepingega. Ühendamine ainult ohutu väikepingega (SELV) võrku.

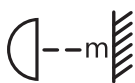

**Minimaalne kaugus:** Selle sümboliga tähistatakse valgusti minimaalset kaugust valgustatavast, tavalise süttivusega pinnast.

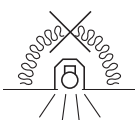

**Süvistatavad valgustid:** See sümbol tähendab, et valgustit ei tohi katta soojustusmaterjaliga.

**Modifitseerimine:** ärge modifitseerige valgustit ega selle ühendusjuhet.

**Kasutuselevõtt:** ärge kasutage valgustit, kui valgusti ise või selle ühendusjuhe on nähtavalt kahjustunud.

**Hooldusjuhend:** puhastage valgustit ainult siis, kui see on välja lülitatud. Ärge laske niiskusel sattuda ühenduse ja pinget juhtivate osade piirkonda. Puhastusvahendid võivad tekitada plekke.

## Kasutuselt kõrvaldamine

Kasutuselt kõrvaldatud elektriseadmeid ei tohi panna majapidamisjäätmete hulka. Vastavalt Euroopa direktiivile 2012/19/EÜ kasutatud elektri- ja elektroonikaseadmete kohta ning selle rakendamise kohta siseriiklikes õigusaktides tuleb kasutatud elektriseadmed eraldi kokku koguda ja loodushoidlikult taaskasutusse suunata. Ümbertöötlemine tagasisaatmisnõude alternatiivina: kui elektriseadme omanik seadet enam ei kasuta, on ta kohustatud selle kas tagasi saatma või aitama kaasa selle asjakohasele taaskasutamisele. Vana seadme võib ära anda ka vastuvõtupunkti, kes selle vastavalt riigi taaskasutusele ja jäätmeseadusele kõrvaldab. See ei kehti kasutatud seadmete elektrilisi osi mittesisaldava lisavarustuse ja abivahendite kohta.



## MÄRKUS

Ärge visake toodet pärast selle kasutuse lõppu olmejäätmete hulka, vaid viige keskkonnakaitse huvides ettenähtud jäätmekogumispunkti. Jäätmekogumispunktide asukohad ja lahtiolekuajad saate teada omavalitsusest. Vigased või vanad akud tuleb kooskõlas direktiiviga 2006/66/EÜ ringlusse võtta. Selleks viige aku ja/või seade ettenähtud kogumispunkti.





## Vispārēji drošības norādījumi

Elektroinstalācija ir jāveic speciālistiem. Uzmanību! Pirms montāžas uzsākšanas strāvas padeves vads jāatvieno no sprieguma. (Drošinātājs izslēgts). Ņemiet vērā tālāk tekstā izskaidrotos simbolus, lai izvairītos no bojājumiem, kas radušies neprofesionālas montāžas vai lietošanas rezultātā:



**Aizsardzība pret elektriskās strāvas triecienu, klase 1:** Gaismekļus ar šo simbolu tīklā pie zemējuma skavas pievienot ar dzelteni/zaļu aizsargvadītāju.

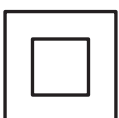

**Aizsardzība pret elektriskās strāvas triecienu, klase 2:** Gaismekļu ar šo simbolu drošai lietošanai nav nepieciešami aizsargvadītāji.



**Aizsardzība pret elektriskās strāvas triecienu, klase 3:** Gaismekļus ar šo simbolu lietot tikai ar zemu spriegumu. Pieslēgšana tikai īpaši zema sprieguma barošanas tīklos.

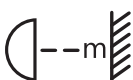

**Minimālais attālums:** Šis simbols izskaidro minimālo spuldzes attālumu līdz apgaismotai, viegli uzliesmojošai virsmai.

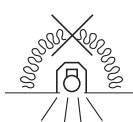

**Iebūvējamie gaismekļi:** Šis simbols izskaidro to, ka gaismeklis nav piemērots tā noseigšanai ar siltumizolācijas materiālu.

**Izmaiņas:** Nedrīkst veikt nekādas gaismekļa vai tā strāvas padeves vada izmaiņas.

**Lietošana:** Nelietojiet gaismekli, ja pašam gaismeklim vai tā strāvas padeves vadam ir redzami bojājumi.

**Kopšanas norādījumi:** Pirms tīrīšanas gaismekli izslēgt, neļaut mitrumam nonākt savienojuma nodalījumos vai strāvu vadošajās daļās. Tīrīšanas līdzekļi var radīt traipus.

## Utilizācija

Neizmetiet elektrisko iekārtu atkritumus kopā ar māj-saimniecībā atkritumiem. Atbilstoši Eiropas direktīvai 2012/19/ EK par elektrisko un elektronisko iekārtu atkritumiem un attiecīgajiem nacionālajiem tiesību aktiem, iekārtu atkritumus savāc atsevišķi no citiem sadzīves un būstamajiem atkritumiem. Iekārtu atkritumus savāc un pārvadā tā, lai tiktu veicināta dabu saudzējoša otrreizēja pārstrāde. Otrreizēja pārstrādes iespējas: ja elektroiekārtas īpašnieks to vairs nelieto, viņa pienākums ir nodot iekārtu atkritumu savākšanas punktā, kas nodrošina visu savāktu atkritumu pienācīgu apstrādi. Tas neattiecas uz lietotu iekārtu papildus aprīkojumu un palīg līdzekļiem, kas nesatur elektriskās daļas.



## NORĀDE

Kad izstrādājums savu laiku ir nokalpojis, apkārtējās vides aizsardzības nolūkā neizmetiet to sadzīves atkritumos, bet gan nododiet to utilizācijai šim mērķim paredzētā nodošanas punktā. Par šādiem nodošanas punktiem un to darba laikiem informāciju iespējams saņemt vietējā pašvaldībā. Bojāti vai nolietoti akumulatori saskaņā ar Direktīvu 2006 / 66 / EK jānodod otrreizējai pārstrādei. Nododiet akumulatorus un / vai ierīces piedāvātajos nodošanas punktos.



## Bendrosios saugos nuorodos

Elektros instaliacijos montavimo darbus gali atlikti tik profesionalūs elektrikai. Dėmesio! Prieš pradėdant montavimo darbus būtina atjungti įtampos tiekimą tinklo laidui (saugiklis išjungtas). Prašome perskaityti toliau pateiktus simbolių paaiškinimus ir saugos nuorodas, padėsiančius išvengti žalos dėl nekvalifikuoto montavimo ar naudojimo:



**Apsaugos klasė 1:** Šiuo simboliu pažymėtas šviestuvus reikia iš tinklo pusės geltonu/žaliu žemimo laidu prijungti prie apsauginio žemimo gnybto.

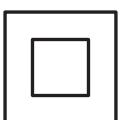

**Apsaugos klasė 2:** Šiuo simboliu pažymėtų šviestuvų eksploatacijai naudoti žemimo laido nereikia.



**Apsaugos klasė 3:** Šiuo simboliu pažymėtus šviestuvus eksploatuoti tik saugios žemiausios įtampos (SELV) sąlygomis. Prijungti tik prie SELV elektros grandinės.

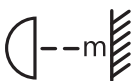

**Mažiausias atstumas:** Šis simbolis nurodo mažiausią šviestuvo atstumą iki apšviečiamo degaus paviršiaus.

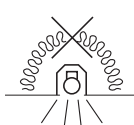

**Lubų šviestuvai:** Šis simbolis nurodo, kad šio šviestuvo negalima uždengti šilumos izoliacine medžiaga.

**Pakeitimai:** Neatlikite jokių šviestuvo arba prijungimo laido pakeitimų.

**Eksploatavimas:** Nenaudokite šviestuvo, jeigu šviestuvai ar jo prijungimo laidas yra akivaizdžiai pažeisti.

**Priežiūra:** Valyti šviestuvą galima tik jį prieš tai išjungus. Patalpos, kuriose montuojamas šviestuvai, ir dalys, kuriomis teka elektros srovė, turi būti apsaugotos nuo drėgmės. Valymo priemonės gali palikti dėmes.

## Išmetimas

Neišmeskite elektros prietaisų atliekų kartu su buitineis atliekomis. Pagal Direktyvą 2012/19/EB dėl elektros ir elektronikos įrangos ir pagal nacionalinius įstatymus, įgyvendinimus pagal direktyvą, elektros ir elektronikos įrangos atliekas būtina surinkti atskirai ir atiduoti perdirbti. Gražinimas kaip perdirbimo alternatyva: elektros ir elektronikos įrangos savininkas išmetamą įrangą turi gražinti arba bendradarbiauti ją utilizuojant. Šiam tikslui naudotus prietaisus galima atvežti į priėmimo stotį išmesti pagal nacionalinius perdirbimo reikalavimus ir Atliekų aktą. tai netaikoma išmetamų prietaisų priedų dalims ir pagalbinėms medžiagoms, išskyrus elektrinius komponentus.ą. tai netaikoma išmetamų prietaisų priedų dalims ir pagalbinėms medžiagoms, išskyrus elektrinius komponentus.



## NURODYMAS

Siekdami saugoti aplinką, baigę naudoti šį gaminį neišmeskite jo kartu su įprastomis buitineis atliekomis, o perduokite tinkamai utilizuoti. Apie surinkimo vietas ir jų darbo laiką teiraukitės kompetentingoje administracijoje įstaigoje. Sugedusius ar nebenaudojamus akumuliatorius reikia utilizuoti pagal Direktyvą 2006/66/EB. Akumuliatorius ir (arba) prietaisą perduokite siūlomoms surinkimo įstaigoms.



**CELLO**

Manual instructions material /  
Ohjekirjan materiaali /  
Instruktionsmaterial /  
Håndbok instruksjonsmateriale /  
Juhendmaterjal /  
Lietošanas norādījumi /  
Naudojimo vadovo medžiaga



Manufactured for • Valmistuttaja • Tillverkad för • Produsert for •  
Toodetud • Ražošanas pasūtītājs • Kieno užsakymu pagaminta •  
Kesko Corporation Building and technical trade, Työpajankatu 12, FI-  
00580 Helsinki <http://www.kesko.fi/en/> © Kesko 2021. Made in China.

**C E L L O**