

MIRKA

Mirka® Dust Extractor

1025 L

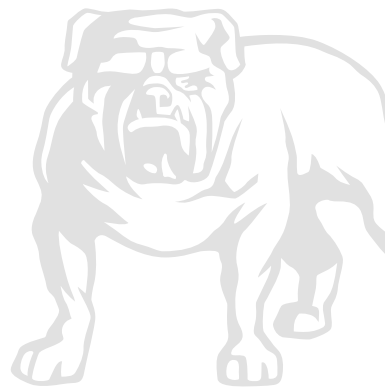

Mirka® Dust Extractor

1025 L

| | | | |
|-----------|--|-----|----|
| ar | إرشادات التشغيل..... | 11 | ▶▶ |
| bg | Инструкция за експлоатация..... | 18 | ▶▶ |
| cs | Návod k obsluze..... | 24 | ▶▶ |
| da | Brugsanvisning..... | 30 | ▶▶ |
| de | Bedienungsanleitung..... | 36 | ▶▶ |
| el | Οδηγίες χρήσης..... | 42 | ▶▶ |
| en | Operating instructions (original)..... | 48 | ▶▶ |
| es | Instrucciones de manejo..... | 54 | ▶▶ |
| et | Kasutusjuhised..... | 60 | ▶▶ |
| fi | Käyttöohjeet..... | 66 | ▶▶ |
| fr | Instructions d'utilisation..... | 72 | ▶▶ |
| hr | Upute o radu..... | 78 | ▶▶ |
| hu | Kezelői útmutató..... | 84 | ▶▶ |
| it | Istruzioni per l'uso..... | 90 | ▶▶ |
| ja | 語取扱説明書..... | 96 | ▶▶ |
| ko | 취급설명서..... | 102 | ▶▶ |
| lt | Naudojimo instrukcijos..... | 108 | ▶▶ |
| lv | Lietošanas instrukcija..... | 114 | ▶▶ |
| mk | Упатства за ракување..... | 120 | ▶▶ |
| nl | Gebbruiksaanwijzing..... | 127 | ▶▶ |
| no | Bruksanvisning..... | 134 | ▶▶ |
| pl | Instrukcje dot. użytkowania..... | 140 | ▶▶ |
| pt | Instruções de operação..... | 147 | ▶▶ |
| ro | Instrucțiuni de operare..... | 153 | ▶▶ |
| ru | Руководство по эксплуатации..... | 159 | ▶▶ |
| sl | Navodilo za uporabo..... | 166 | ▶▶ |
| sr | Uputstvo za rad..... | 172 | ▶▶ |
| sv | Bruksanvisning..... | 178 | ▶▶ |
| tr | İşletim Talimatları..... | 184 | ▶▶ |
| zh | 操作说明..... | 190 | ▶▶ |

A

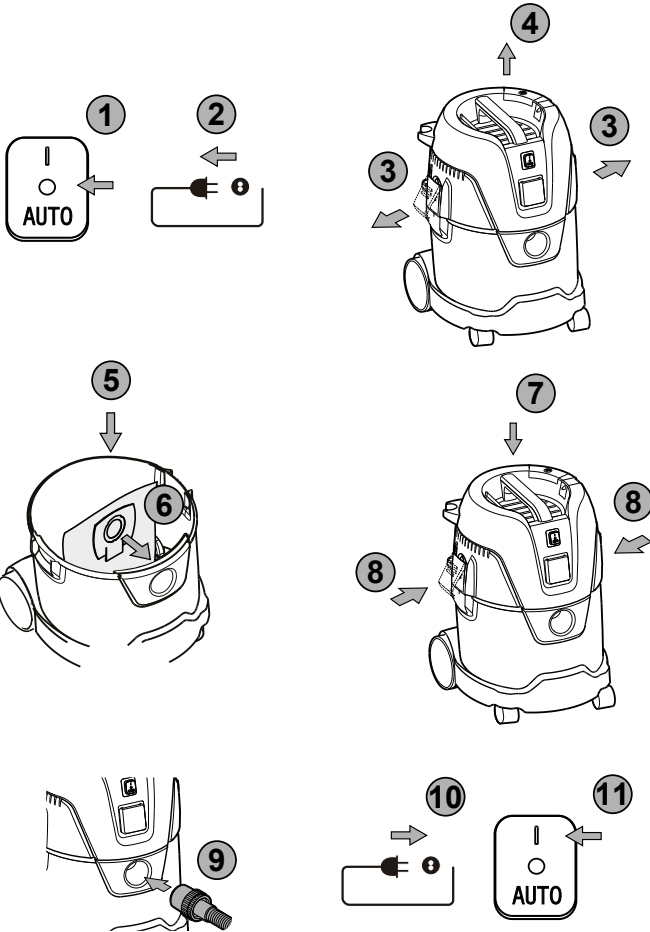
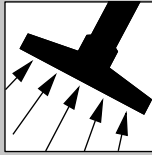

B

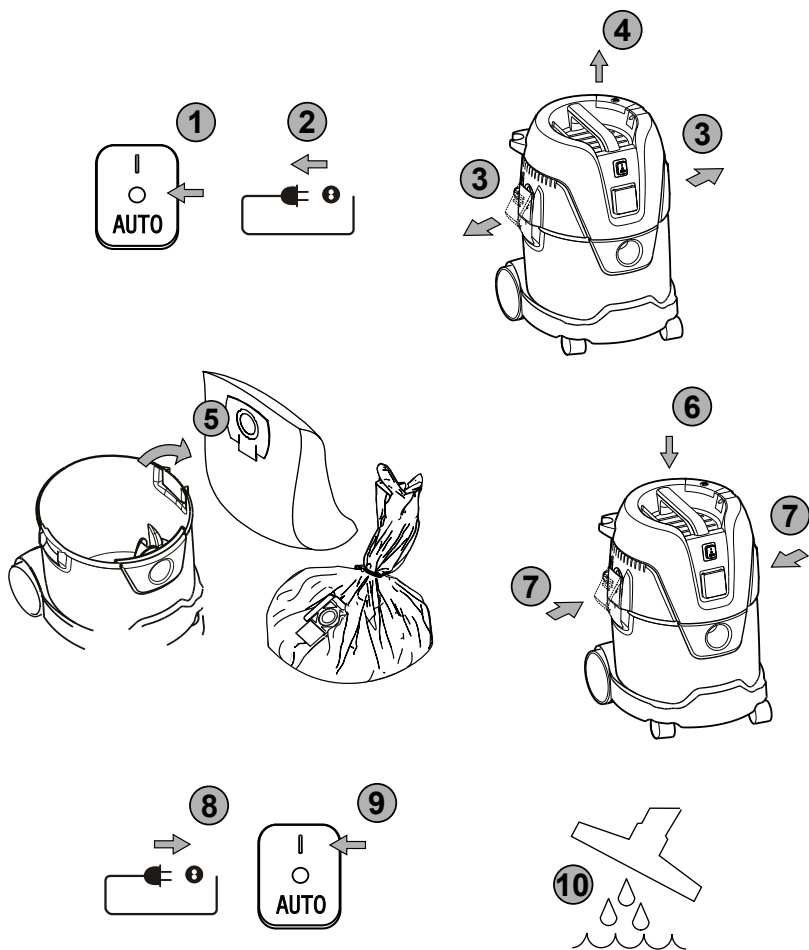
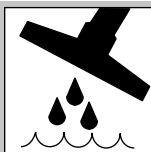

C

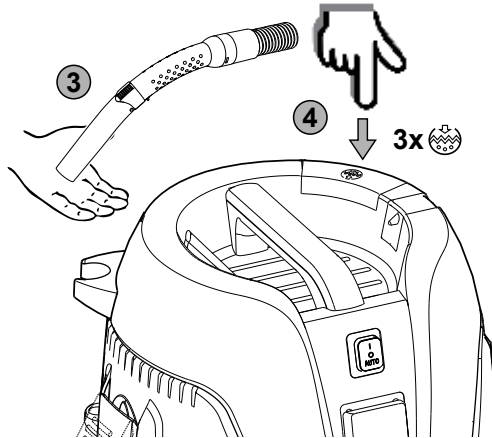
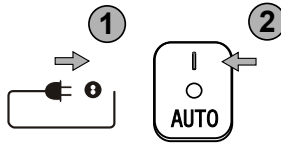
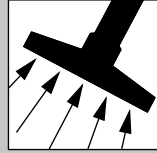
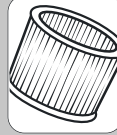
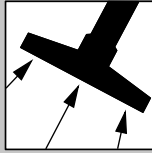

D

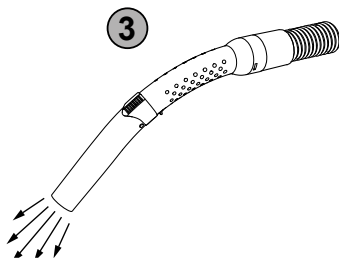
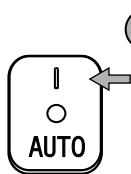
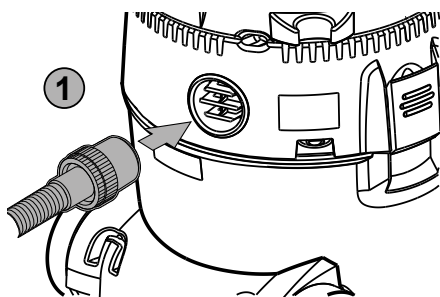
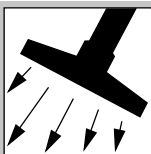

E

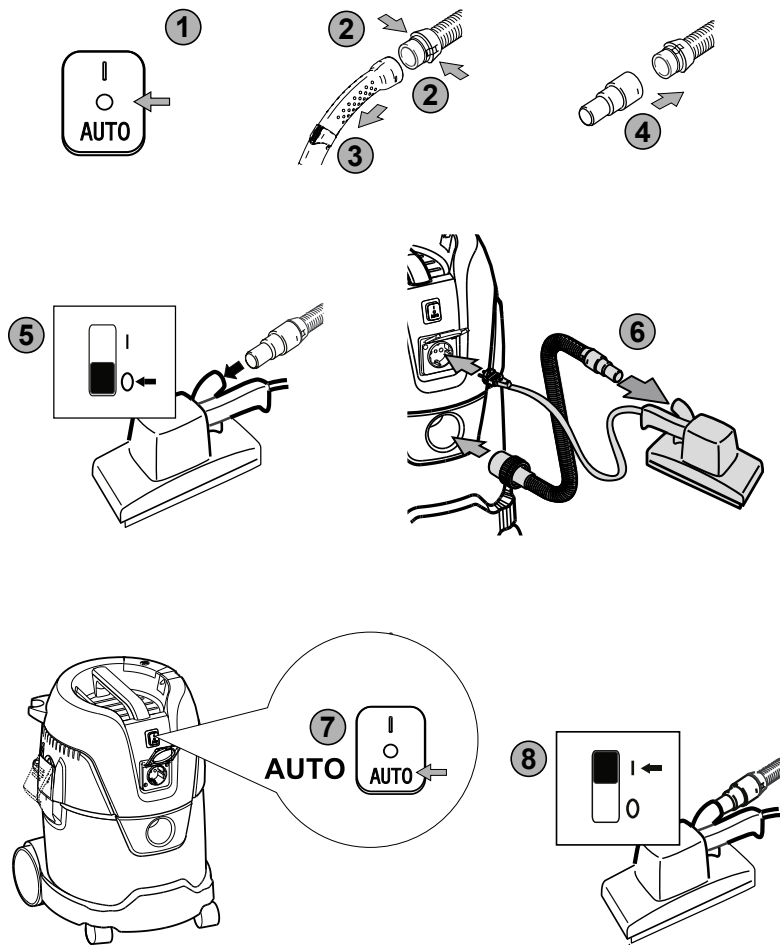
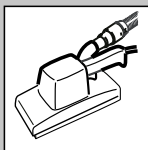

F

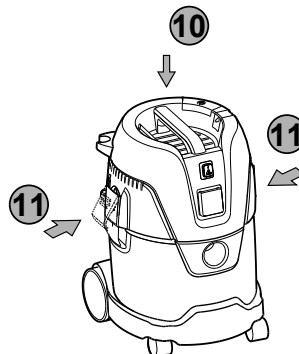
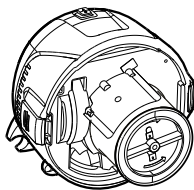
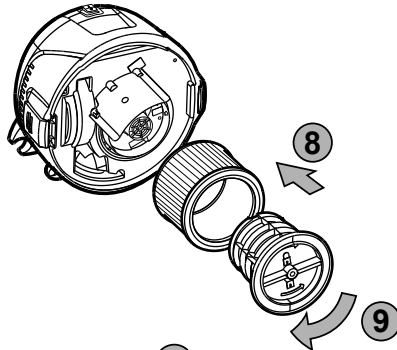
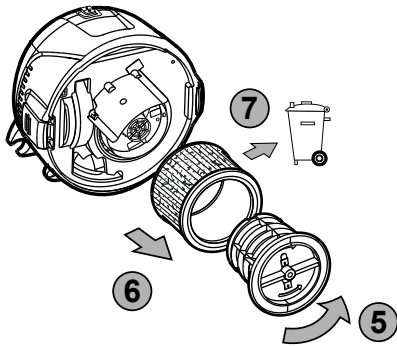
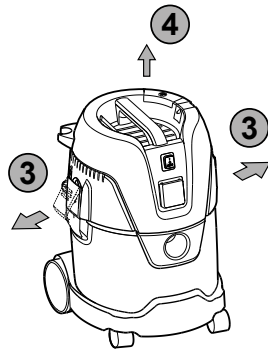
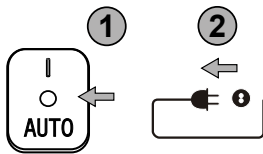
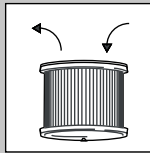

G

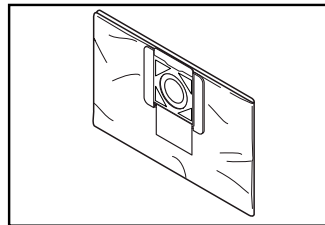
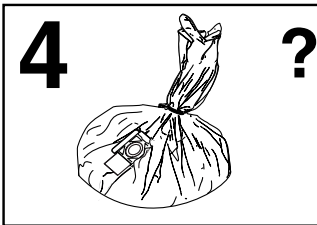
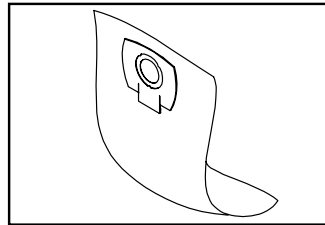
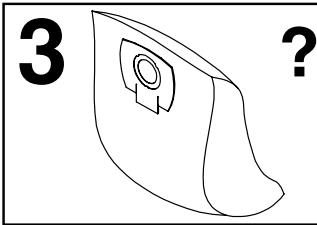
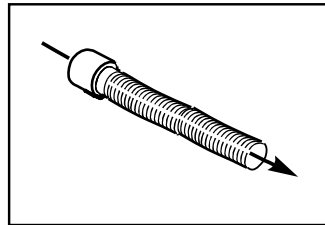
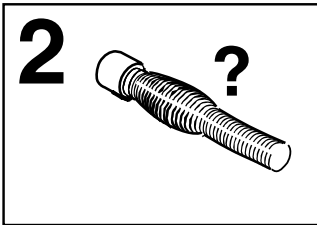
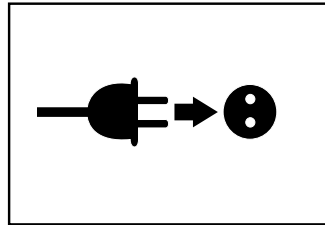
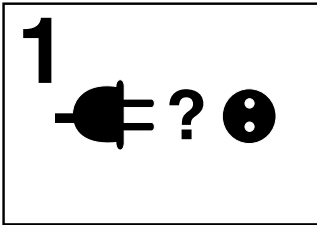

تحذيرات هامة



تحذير

- لتقليل مخاطر وقوع حريق أو صدمة كهربية أو إصابة، يُرجى قراءة كافة تعليمات السلامة وعلامات التنبيه والالتزام بها قبل استخدام الماكينة. هذه الماكينة مصممة لتوفير الأمان عند استخدامها في أعمال التنظيف وفق ما هو محدد. وفي حال حدوث أي ضرر للأجزاء الكهربائية أو الميكانيكية/ يجب إصلاح الماكينة و/أو الملحقات بواسطة مركز خدمة متخصص أو من خلال المُصنِّع قبل استخدامها لتجنب إلحاق مزيد من الضرر بالماكينة أو تعرض المستخدم لإصابة جسدية.
- لا تترك الماكينة دون إشراف أثناء توصيل القابس. وانزع القابس من المقبس في حالة عدم الاستخدام وقبل الصيانة.
- تجنب توصيل الماكينة باستخدام كابل أو قابس تالف. لنزع القابس، اجذب جسم القابس وليس الكابل. لا تستعمل القابس أو الماكينة بأيدي مبتلة. أوقف تشغيل أزرار التحكم كلها قبل نزع القابس.
- لا تسحب الماكينة أو تحملها من الكابل، ولا تستخدم الكابل أداةً للمناولة ولا تقفل الباب على الكابل ولا تسحب الكابل حول حواف أو زوايا حادة. لا تمر بالماكينة فوق الكابل. أبقِ الكابل بعيدًا عن الأسطح الساخنة.
- أبقِ الشعر والملابس الفضفاضة والأصابع وجميع أجزاء الجسد بعيدة عن الفتحات والأجزاء المتحركة. لا تضع أية أشياء داخل الفتحات أو تستخدم الماكينة مع انسداد الفتحات. أبقِ الفتحات خالية من الغبار والوبر والشعر وأي شيء آخر قد يقلل من تدفق الهواء.
- لا تستخدم الماكينة بالمناطق الخارجية في درجات حرارة منخفضة.
- لا تستخدم الماكينة لشطف السوائل القابلة لخطر الحريق أو الاحتراق مثل البنزين، ولا تستخدمها في المناطق الخارجية حيث يُحتمل تواجد هذه الأشياء.
- لا تقم بشطف أي شيء يحترق أو يتصاعد منه الدخان، مثل السجائر أو أعواد الثقاب أو الرماد الساخن.
- قم بإيلاء مزيد من العناية عند التنظيف على السلالم.
- لا تستخدم الماكينة إذا لم تكن المرشحات مثبتة.
- إذا لم تكن الماكينة تعمل بشكل ملائم أو سقطت أو تعرضت للتلف أو تُركت بالخارج أو سقطت في المياه، قم بإعادتها إلى مركز الخدمة أو الوكيل.
- أوقف تشغيل الماكينة على الفور في حال تسرب رغوة أو سائل منها.
- لا يمكن استخدام هذه الماكينة كمضخة ماء. هذه الماكينة مصممة لشطف مزائج الهواء والماء.
- قم بتوصيل الماكينة بمصدر تيار مؤرض بشكل صحيح. يجب أن يشتمل مخرج المقبس وكابل التمديد على موصل حماية تشغيلي.
- احرص على وجود تهوية جيدة في مكان العمل.
- لا تستخدم الماكينة كسلم أو سلم نقال. قد تنقلب الماكينة وتعرض للتلف. وكذلك قد تتعرض أنت لخطر الإصابة.
- استخدم مخرج المقبس الموجود بالماكينة فقط للأغراض المحددة في التعليمات.
- يجب تفبيد استخدام الجهاز بالخارج على الاستخدام العرضي.

تحتفظ الشركة بحقها في إجراء تغييرات على هذا الدليل دون إشعار مسبق.

هام



إرشادات التشغيل

اقرأ إرشادات السلامة والتشغيل هذه بعناية قبل تركيب هذه الماكينة أو تشغيلها أو صيانتها. احفظ هذه التعليمات في مكان آمن يسهل الوصول إليه.

الغرض والاستخدام المقصود

بالإضافة إلى تعليمات التشغيل وتشريعات منع الحوادث المُلزِمة السارية في دولة الاستخدام، عليك مراعاة اللوائح الموضوعّة بشأن السلامة والاستخدام الملائم.

- يجب مراعاة ما يلي فيما يتعلق بماكينة شفط الغبار
- عدم استخدامها سوى من قبل الأشخاص الذي هم على وعي بالتعليمات حول الاستخدام الصحيح والمنوطين
- صراحة بمهمة تشغيله
- عدم تشغيلها سوى تحت إشراف

ماكينة شفط الغبار هذه غير مُعدة للاستخدام من قبل الأشخاص (بما في ذلك الأطفال) الذين يعانون من إعاقة جسدية أو إعاقة في الحواس أو إعاقة ذهنية، أو الذين لديهم نقص في الخبرة والمعرفة.

تم تصميم ماكينة شفط الغبار هذه للاستخدام مع الأدوات الكهربائية.

ملحوظة! لا تتوفر وظيفة مقاومة الكهرباء الساكنة؛ ولذا فقد تتولد الكهرباء الساكنة في ظروف معينة.

يجب أن يخضع الأطفال للإشراف لضمان عدم عبثهم بماكينة شفط الغبار.

تلائم ماكينة شفط الغبار الموصوفة في دليل التشغيل هذا

- شفط الغبار والسوائل
- شفط الغبار الناتج عن الماكينات الكهربائية المحمولة باليد
- فصل الغبار ذي حد التعرض الأكبر من 1 مجم/م³، (فئة الغبار منخفض الخطورة "L") يُرجى الالتزام باللوائح السارية في بلدك.



يُحظر شفط المواد التالية بماكينة شفط الغبار

- المواد الساخنة (السجائر المشتعلة والرماد الساخن، وما إلى ذلك)
- السوائل القابلة للاشتعال أو الانفجارية أو المسببة للتآكل (مثل البنزين والمذيبات والأحماض والقلويات، وما إلى ذلك)
- الغبار القابل للاشتعال والانفجاري (مثل غبار الألومنيوم والمغنسيوم، وما إلى ذلك)

يجب مراعاة ما يلي فيما يتعلق بماكينة شفط الغبار

- حمايتها من الأمطار وظروف التعرض للبلل الأخرى غير شفط السوائل
- حمايتها من الأشعة فوق البنفسجية

قبل بدء التشغيل (A)

التثبيت المسبق لحقيبة المرشح المصنوعة من الصوف في ماكينة شفط الغبار.

التأكد من أن الجهد الكهربائي لمصدر طاقة مأخذ التيار يتطابق مع الجهد الكهربائي الموضح على لوحة التصنيف. يُوصى بتوصيل ماكينة شفط الغبار بواسطة قاطع دائرة يعمل بالتيار المتبقي.

قم بفحص سلك الطاقة بشكل منتظم لرصد أي علامات تلف، على سبيل المثال التصدعات أو البلى. في حال تلف سلك الطاقة، يجب استبداله بواسطة أحد مراكز خدمة Mirka أو كهربائي قبل متابعة استخدام ماكينة شفط الغبار لتجنب وقوع أي أحداث خطر. استخدم فقط نوع سلك الطاقة المحدد في دليل التشغيل.

وعند الحاجة إلى استخدام سلك تمديد، فاستخدم فقط الإصدار المحدد من قبل المُصنِّع أو استخدام إصدار أعلى جودة. عند استخدام سلك تمديد، تحقق من الحد الأدنى لمساحة قطر كابل الطاقة:

| طول الكابل | مساحة القطر > 16 أمبير | مساحة القطر > 25 أمبير |
|------------|------------------------|------------------------|
| > 20 م | 1.5 مم ² | 2.5 مم ² |
| 20-50 م | 2.5 مم ² | 4.0 مم ² |

لا تستخدم ماكينة شفط الغبار إلا إذا كانت في حالة جيدة. يُحظر على الإطلاق استخدام ماكينة شفط الغبار بدون مرشح أو إذا كان المرشح تالفًا. يُوصى دائمًا باستخدام حقيبة المرشح في الاستخدامات الجافة.

عند استخدام ماكينات شفط الغبار، يجب أن يكون معدّل تغيير الهواء في الغرفة ملائمًا إذا كان هواء العادم الخارج من ماكينات شفط الغبار ينتشر في الغرفة (يُرجى الالتزام باللوائح السارية في بلدك).

قبل بدء العمل، يجب إبلاغ موظفي التشغيل وتدريبهم بشأن ما يلي

- استخدام ماكينة شفط الغبار
- المخاطر المرتبطة بالمواد التي يتم شفطها
- التخلص الآمن من المواد التي تم شفطها

التشغيل (A)

| ماكينة شفط غبار Mirka® طراز L 1025 | وضع المفتاح | الوظيفة |
|------------------------------------|-------------|-------------|
| | I | تشغيل |
| | 0 | إيقاف تشغيل |
| | AUTO | Auto on/off |

مقبس الجهاز

يوجد مقبس جهاز مؤرض مدمج بالماكينة. ومن ثم، يمكن توصيل أداة كهربائية خارجية. يتميز المقبس بتوفير تيار دائم عند ضبط المفتاح على الوضع "تلقائي" (AUTO). أستراليا: يشتمل المقبس على قاطع دائرة حراري بمدى شدة تيار 5 أمبير لحماية الماكينة من الحمل الزائد. عند استهلاك الطاقة بشكل زائد عن الحد، ينشط قاطع الدائرة الحراري ويقطع التيار الكهربائي عند مخرج المقبس. يمكن إعادة تعيين قاطع الدائرة الحراري مرةً أخرى بالضغط على زر إعادة التعيين الخاص به.

شفط السوائل (B)

قبل شفط السوائل، قم دائمًا بإزالة حقيبة المرشح. تحقق من عمل العوامة بشكل صحيح. في حال ظهور رغوة أو خروج سائل، أوقف العمل وقم على الفور بإفراغ خزان الأوساخ.

المخاطر

المكونات الكهربائية

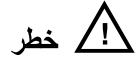

خطر

يحتوي الجزء الأعلى من الماكينة على مكونات موصلة بالكهرباء. وتؤدي ملامسة المكونات الموصلة بالكهرباء إلى الإصابات الخطيرة أو حتى تلك التي تسبب الوفاة. يُحظر رش المياه على الجزء الأعلى من الماكينة.



خطر

تحدث صدمة كهربية نتيجة التوصيل الخاطئ لمأخذ التيار بسلك التوصيل. قد تتسبب ملامسة مأخذ تيار متصل بشكل خاطئ بسلك التوصيل في وقوع إصابات خطيرة أو حتى مسببة للوفاة.

- لا تُتلف سلك الطاقة المتصل بمأخذ التيار (أي من خلال السير فوقه أو سحبه أو سحقه).
- تحقق مما إذا كان كابل الطاقة تالفاً أو يبدو عليه علامات البلى.
- في حال تلف الكابل الكهربائي، يجب استبداله عن طريق موزع معتمد لدى Mirka أو شخص مؤهل مماثل لتجنب أية أخطار.
- يُحظر في أية ظروف لف كابل الطاقة حول الأصابع أو أي جزء من جسم المشغل.

الغبار الخطر



تحذير

المواد الخطرة. قد يؤدي شطف المواد الخطرة إلى إصابات خطيرة أو حتى مسببة للوفاة. يُحظر شطف المواد التالية بالماكينة:

- المواد الساخنة (السوائل المحترقة والرماد الساخن وما إلى ذلك)
- السوائل القابلة لخطر الحريق أو المحفزة للانفجار أو المسببة للتآكل (مثل البنزين والمذيبات والأحماض والقلويات وما إلى ذلك)
- الغبار القابل لخطر الحريق والمحفز للانفجار (مثل رماد المغنسيوم أو الألومنيوم وما إلى ذلك)

في الأجواء المحفزة للانفجار أو القابلة للاشتعال

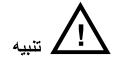

تنبيه

هذه الماكينة غير ملائمة للاستخدام في أجواء محفزة للانفجار أو قابلة للاشتعال أو حيثما قد تنشأ هذه الأجواء من خلال وجود سائل طيار أو غاز أو بخار قابل للاشتعال.

بالنسبة إلى جميع الأجزاء الملوثة التي لا يمكن تنظيفها على نحو مُرضٍ أثناء أعمال الصيانة والإصلاح، يجب التعامل معها كما يلي:

- تعبئتها في حقائب مغلقة جيدًا بإحكام
 - التخلص منها بطريقة تمتثل للوائح السارية بشأن التخلص من مثل هذه النفايات
- يجب إجراء اختبار شفط الغبار على الأقل مرة واحدة كل عام من قِبل مركز خدمة Mirka أو شخص مُدرَّب. ويشمل هذا الاختبار، على سبيل المثال ما إذا كان هناك تلف في المرشح من عدمه، وما إذا كان ممتص الغبار غير مُسرَّب للهواء وكانت معدات التحكم تعمل بشكل صحيح.

التخلص من عناصر المرشح وحقائبه

تخلص من عناصر المرشح وحقائبه وفقًا للوائح المحلية.

النقل

قبل نقل حزان الأوساخ، أغلق جميع الأقفال. لا تقم بإمالة ماكينة شفط الغبار إذا كان حزان الأوساخ يحتوي على سائل. لا تستخدم خطاف مرفاع لرفع ماكينة شفط الغبار.

التخزين

يجب تخزين ماكينة شفط الغبار في مكان جاف ومحمي من الصقيع. يجب تخزين ماكينة شفط الغبار في مكان جاف وحمايتها من الصقيع. جفِّ المرشح المُبلَّل والأجزاء الداخلية من حاوية السائل قبل التخزين.

إعادة تدوير ماكينة شفط الغبار

كما هو محدد في التوجيه الأوروبي EU/2012/19 بشأن الأجهزة الكهربائية والإلكترونية القديمة، والسلع الكهربائية المستخدمة، يجب جمع هذه الأجهزة بشكل منفصل وتدويرها على نحوٍ ملائم للبيئة. اتصل بالسلطات المحلية المعنية لديك أو أقرب موزعٍ منك للحصول على المزيد من المعلومات.



المزيد من الصيانة

ينبغي أن تتم عمليات الصيانة بواسطة العاملين المُدرَّبين على ذلك. للبقاء على ضمان المُعدَّة صالحًا و لضمان الأداء والأمان المتأليين للمُعدَّة؛ يجب إجراء الصيانة من قِبل أحد مراكز الصيانة المُعتمَدة التابعي لشركة Mirka. لتحديد موقع مركز الصيانة المُعتمد التابع لـ Mirka؛ اتصل بخدمة العملاء الخاصة بـ Mirka أو بالبائع التابع لـ Mirka.

قَطع الغبار والملحقات

| الوصف | كود Mirka |
|------------------------------------|------------|
| عنصر المرشح | 8999600411 |
| حقيبة مرشح مصنوعة من الصوف (5 قطع) | 8999000211 |

تنظيف عنصر المرشح (C)

في حال ضعف أداء الشفط:

1. تشغيل ماكينة شفط الغبار.
2. أغلق الفوهات أو فتحة خرطوم الشفط براحة يدك.
3. اضغط على الزر ثلاث مرات على الأقل لمدة ثانيتين في كل مرة لبدء تنظيف المرشح. يُزيل تيار الهواء الناتج الغبار العالق من شرائح عناصر المرشح.
4. إذا كانت قوة الشفط منخفضة للغاية بعد تنظيف المرشح: استبدل المرشح.

وظيفة المنفاخ (D)

تتضمن ماكينة شفط الغبار على وظيفة المنفاخ لتنظيف الأماكن التي يصعب الوصول إليها أو لتجفيف أسطح الأشياء المبللة.

لا تقم بتوجيه الهواء إلى داخل الغرفة بطريقة لا يمكن التحكم فيها. عند استخدام وظيفة المنفاخ، استخدم خرطومًا نظيفًا دائمًا. يمكن للغبار الذي يتم إثارته في الأجواء أن يكون خطرًا على الصحة. لا تستخدم وظيفة المنفاخ داخل الغرف المغلقة.

توصيل الآلات الكهربائية (E)

استخدم المقبس المتوفر في ماكينة شفط الغبار للغرض المحدد في تعليمات التشغيل فقط.

تنبيه! اتبع تعليمات التشغيل وتعليمات السلامة الخاصة بالآلات المتصلة بمقبس هذه الماكينة الكهربائية.

قبل توصيل أي آلة في مقبس ماكينة شفط الغبار:

1. أوقف تشغيل ماكينة شفط الغبار.
2. أوقف تشغيل الآلة.

الصيانة والتنظيف والإصلاح (F+G)

قم فقط بأعمال الصيانة الموصوفة في تعليمات التشغيل. قم دائمًا بفصل القابس من مأخذ التيار قبل تنظيف ماكينة شفط الغبار وصيانتها. يُحظر رش المياه على الجزء الأعلى من ماكينة شفط الغبار. يمثل ذلك خطرًا على الأشخاص أو يشكّل مخاطر أو يتسبب في حدوث ماس كهربائي.

قد يُضعف استخدام قطع الغبار والملحقات غير الأصلية من سلامة ماكينة شفط الغبار و/أو وظيفتها. استخدم فقط قطع الغبار والملحقات المزوّدة من قبل شركة Mirka Ltd.

تعامل مع ماكينة شفط الغبار، أثناء الصيانة والتنظيف، بطريقة لا تشكل أي خطر على موظفي الصيانة أو الأشخاص الآخرين.

في منطقة الصيانة

- استخدم التهوية الإلزامية المرشحة
- ارتد ملابس واقية
- نظف منطقة الصيانة حتى لا تتواجد المواد الضارة في المحيط

البيانات الفنية

| AU/NZ | CN | GB | EU | 1025 L | Mirka® شفط غبار |
|------------|-------------|------------|------------|-----------------------|--|
| 220-240 | 220 | 220-240 | 220-240 | فولت | الجهد الكهربى لمأخذ التيار |
| 50-60 | 50-60 | 50-60 | 50-60 | هرتز | تردد مأخذ التيار |
| 10 | 10 | 13 | 16 | أ | المصهر |
| 1000 | 1000 | 1000 | 1000 | وات | استهلاك الطاقة الكهربائية للجنة الكهروتقنية الدولية |
| 1200 | 1200 | 1900 | 2600 | وات | الحمل الموصّل بمقيس الجهاز |
| 2200 | 2200 | 3000 | 3600 | وات | الحمل الموصّل الإجمالي |
| 216 (3600) | 216 (3600) | 216 (3600) | 216 (3600) | م³/س (ل/د) | معدل تدفق الهواء |
| 210 (210) | 210 (210) | 210 (210) | 210 (210) | مائة باسكال (ملي بار) | مولد ذاتيًا |
| 72 ±2 | 72 ±2 | 72 ±2 | 72 ±2 | ديسبيل (الفئة A) | مستوى ضغط الصوت على مسافة 1 م، ممثل للمعيار EN 60704-1 |
| 64 ±2 | 64 ±2 | 64 ±2 | 64 ±2 | ديسبيل (الفئة A) | مستوى الصوت |
| 2,5> | 2,5> | 2,5> | 2,5> | م²/ث | اهتزاز اليد والذراع |
| 7,5 | 7,5 | 5 | 5 | م | سلك الطاقة، الطول |
| H05-RR F | (YZW) 3x1,5 | H05-VV F | H05-VV F | | سلك الطاقة، النوع |
| I | I | I | I | | فئة الحماية |
| IP24 | IP24 | IP24 | IP24 | | نوع الحماية (الحماية من قطرات المياه المتطيرة) |
| 55014-1 | 55014-1 | 55014-1 | 55014-1 | | مستوى التداخل الراديوي |
| L | L | L | L | | فئة مرشح الغبار |
| 25 | 25 | 25 | 25 | ل | فراغ الخزان |
| 395 | 395 | 395 | 395 | مم | العرض |
| 375 | 375 | 375 | 375 | مم | العمق |
| 530 | 530 | 530 | 530 | مم | الارتفاع |
| 8 | 8 | 8 | 8 | كجم | الوزن (الصافي، الاستخدام الأكثر شيوعًا) |

المواصفات عرضة للتغير دون سابق إخطار. قد تختلف مجموعة الطراز بين الأسواق.



إقرار المطابقة

| | | |
|---|--|--|
| <p>نحن نقر بموجب ذلك بأن هذه الماكينة الموصوفة أدناه تمتثل لمتطلبات الصحة والسلامة الأساسية المنصوص عليها في التوجيهات من حيث التصميم والهيكل الأساسي، وكذلك الإصدار الذي نتداوله. لا يكون هذا الإقرار ساريًا في حال تعديل الماكينة دون موافقتنا المسبقة.</p> | | |
| <p>المنتج: ماكينة شفط غبار Mirka® النوع: L 1025</p> | | |
| <p>التوجيهات ذات الصلة: EC/65/2011، EU/30/2014، EC/42/2006</p> | | |
| <p>المعايير المتسقة محل التطبيق: EN 60335-1:2012 + A11:2014، EN 60335-2-69:2012، EN 55014-1:2006 + A1:2009 + A2:2011، EN 55014-2:2015، EN 61000-3-2:2014، EN 61000-3-3:2013</p> | | |
| <p>ممثل أعمال الوثائق المعتمد:</p> | | |
|  <p>ستيفين سيوبيرج، الرئيس التنفيذي</p> |  <p>الشركة</p> | <p>29.09.2020 Jeppo</p> <p>مكان وتاريخ الإصدار</p> |
| <p>المُصنِّع / المُورِد: Mirka Ltd, Pensalavägen 210, 66850 Jeppo, Finland الهاتف: +358 20 760 2111 • الفاكس: +358 20 760 2290 • www.mirka.com</p> | | |

Превод на ръководството на български език. Запазваме си правото да правим промени по това ръководство без предварително предупреждение.

Важни забележки



Инструкция за експлоатация

Преди инсталиране, работа или поддръжка на този инструмент, прочетете внимателно тези инструкции за безопасност и експлоатация. Съхранявайте тези инструкции на сигурно и лесно достъпно място.

Област на употреба на уреда

Освен ръководството за употреба и валидните в държавата на използване задължителни правила за предпазване от нещастни случаи, следва да бъдат спазвани и признатите технически правила за правилна и безопасна работа.

Уредът:

- Може да се ползва само от лица, които са обучени в боравенето му и на които изрично е възложено обслужването му
- Да се използва само под наблюдение

Аспирацията за прах не е предназначена за използване от лица (включително деца) с ограничени физически, сетивни или умствени способности или такива, които не притежават опит и познания.

Аспирацията за прах е предназначена за използване с електрически инструменти.

ЗАБЕЛЕЖКА! Няма антистатична функционалност; при определени обстоятелства може да се произвежда статично електричество.

Изисква се надзор над децата, за да се гарантира, че няма да играят с аспирацията за прах.

Описаните в това ръководство за експлоатация уреди са подходящи за

- сучещо пръст и течности
- изсмукване при ръчно управлявани машини
- за отделяне на прах с експозиционна гранична стойност по-голяма от 1 мг/м³ (клас на чистота L). За целта съблюдавайте валидните национални разпоредб.



Следните материали не трябва да бъдат засмуквани:

- Нагорещени материали (доизгаснали цигари, гореща пепел и др.)
- Запалими, експлозивни, разяждащи течности (напр. бензин, разтворители, киселини, основи и др.)
- Запалими, експлозивни прахообразни материали (напр. магнезиев прах и др.)

Уредът трябва да

- да се използват само вътрешно, а не на открито
- да бъдат защитени от ултравиолетовите лъчи

Важни предупреждения



ПРЕДУПРЕЖДЕНИЕ

- За да намалите риска от пожар, удар от електрически ток или нараняване, преди употреба прочетете и съблюдавайте инструкциите за безопасност и знаци за внимание. Безопасността на машината е гарантирана при използване за почистване по указания начин. При възникване на повреди по електрически

и механични части, машината и/или аксесоарът трябва да се ремонтират от компетентен сервизен център или от производителя, преди употреба, за да се избегнат други повреди на машината или физическо нараняване на потребителя.

- Не оставяйте машината, ако същата е запушена. Когато същата не се използва и преди техническо обслужване, изваждайте щепсела от захранващото гнездо.
- Не използвайте уреда с повреден кабел или щепсел. При изваждането на щепсела хващайте щепсела, а не кабела. Не пипайте щепсела или машината с мокри ръце. Преди да извадите щепсела, изключете всички органи за управление.
- Не дърпайте и не пренасяйте машината за кабела, не използвайте кабела за дръжка, не прищипвайте кабела на врати и не дърпайте кабела покрай остри ръбове или ъгли. Не премествайте машината върху кабела. Пазете кабела от горещи повърхности.
- Пазете косата си, широки дрехи, пръстите си и всички части на тялото ви от отворите и движещите се части. Не поставяйте никакви предмети в отворите и не работете при запушени отвори. Не допускайте върху отворите прах, власинки, коса и всичко друго, което може да намали въздушния поток.
- Не използвайте уреда на открито при ниски температури.
- Не използвайте уреда за засмукване на запалими или горими течности като бензин и не допускайте употреба в зони, където може да има такива.
- Не събирайте нищо, което гори или дими, като цигари, кибритени клечки или гореща пепел.
- Проявявайте особено внимание при почистване на стълбища.
- Не използвайте уреда, ако не са поставени филтри.
- Ако машината не работи нормално или ако е изпускана, повредена, оставяна на открито или ако е изпускана във вода, върнете същата в сервизен център или на дилър.
- Ако от машината излизат пяна или вода, изключете я веднага.
- Машината не може да се използва като водна помпа. Машината е предназначена за изсмукване на смеси от въздух и вода.
- Свързвайте машината към правилно заземено мрежово захранване. Изходното гнездо и удължителният кабел трябва да имат изправен защитен проводник.
- Осигурявайте добра вентилация на работното място.
- Не използвайте машината като стълба или подвижна стълба. Машината може да се преобърне и да се повреди. Опасност от нараняване.
- Използвайте изходното гнездо на машината само за посочените в инструкциите цели.
- Използването на машината на открито трябва да се ограничава само до единични случаи.

Рискове

Електрически компоненти



ОПАСНОСТ

В горната част на машината има компоненти под електрическо напрежение. Допирът до намиращи се под електрическо напрежение компоненти може да доведе до тежки, дори фатални наранявания. Никога не пръскайте вода върху горната част на машината.



ОПАСНОСТ

Удар от електрически ток в следствие на повреден съединителен кабел. Докосването на повреден мрежов кабел може да доведе до тежки, дори фатални наранявания.

- Пазете от повреди мрежовия кабел (напр. чрез преминаване върху него, дърпане или пречупване на същия).
- Проверявайте редовно захранващия кабел за повреди и за признаци на стареене.
- Ако електрическият кабел е повреден, той трябва да бъде сменен от упълномощен дистрибутор на Mirka или от лице с подобна квалификация, за да се избегне опасността.
- В никакъв случай захранващият кабел не трябва да се навива около пръстите или някоя друга част от тялото на оператора.

Опасен прах



ПРЕДУПРЕЖДЕНИЕ

Опасни материали. Изсмукването на опасни материали може да доведе до тежки, дори фатални наранявания. С машината не трябва да се събират следните материали:

- горещи материали (запалени цигари, гореща пепел и др.)
- запалими, взривоопасни, корозивни течности (напр. бензин, разтворители, киселини, основи и др.)
- запалим, взривоопасен прах (напр. магнезиев или алуминиев прах и др.)

Във взривоопасна или запалима атмосфера



ВНИМАНИЕ

Тази машина не е подходяща за работа във взривоопасна или запалима атмосфера или на места където е възможно за получаване на такава атмосфера при наличие на летливи течности или запалими газове или пари.

Преди пускане в експлоатация (A)

При доставката ръкавният филтър от нетъкан текстил е вече поставен в резервоара за замърсявания.

Уверете се, че напрежението е показано на клиентите табела отговаря на напрежението на местната мрежа захранване. Препоръчително е, че прахосмукачката следва да бъдат свързани чрез остатъчна текущата прекръсвач.

Проверете захранващия кабел редовно, за да се открият признаци на увреждане, като например пукнатини или стареене. Ако захранващият кабел е повреден, той трябва да бъде заменен от Mirka служба или електротехник за да се избегне опасността, преди употребата на прахосмукачката е продължена. Използвайте само вида на захранващия кабел, посочени в операционната ръководство.

Като удължителен кабел следва да се използва само посоченото от производителя или с поголяма стойност изпълнение. Обърнете внимание на минималното сечение на кабела:

| Дължина на кабела | Сечение < 16 A | Сечение < 25 A |
|-------------------|---------------------|---------------------|
| до 20 m | 1,5 mm ² | 2,5 mm ² |
| 20 до 50 m | 2,5 mm ² | 4,0 mm ² |

Използвайте уреда само ако тя е в невредим състояние. Никога не използвайте прахосмукачката ако филтър е повреден. За изсмукване на сухи прахове винаги използвайте ръкавен филтър.

При обезпращаване в помещението трябва да има достатъчна вентилация, когато изходящият въздух от уреда се връща в помещението (за целта съблюдавайте валидните национални разпоредби).

Обслужващият персонал на уреда трябва преди работа с него да бъде информиран за

- боравенето с уреда
- евентуални опасности от засмуквания материал
- безопасното отстраняване на всмукания материал

Обслужване (A)

| Mirka® Аспирация за прах 1025 L | Позиция на превключателя | Функция |
|---------------------------------|--------------------------|-------------|
| | I | Вкл. |
| | 0 | Изкл. |
| | AUTO | Auto on/off |

Гнездо за включване на уреди

В машината е вградено заземено захранващо гнездо за включване на уреди. В него може да се свързва външен електрически инструмент. Гнездото подава постоянно захранване, когато ключът е в позиция AUTO. **Австралия:** Гнездото има термичен предпазител с 5 Аmp за защита на машината от претоварване. Ако консумацията на енергия стане твърде висока, термичният предпазител се активира и изключва захранването на контакта. Термичният предпазител може да се дезактивира отново чрез натискане на копчето.

Бране на течности (B)

Преди течностите, които се качват, винаги премахнете филтъра чанта. Проверете дали плувка работи правилно. Ако се развива пяна или течен окаже, незабавно да прекратят работа и празни мръсотията резервоар.

Почистване на филтърния елемент (C)

Когато смукателната мощност намалее:

1. Включете уреда.
2. Поставете ръка върху отвора на дюзата и отвора на смукателния маркуч.
3. Натиснете три пъти за поне 2 секунди бутона за почистване на филтъра. Ламелите на филтърния елемент ще бъдат почистени от наслоения прах посредством възникналия приток на въздух.
4. Засмукваща мощност е твърде ниска след почистване на филтъра: замени филтър.

Вентилатор функция (D)

Препаратът има функция вентилатор за почистване на труднодостъпни места или да изсъхне на повърхността на мокри предмети.

Не насочвайте въздуха в стаи по неконтролируем начин. Когато използвате функцията на вентилатора, винаги използвайте чиста маркуч. Разбърква-нагоре прах може да бъде опасно за здравето.

Режим на работа Auto-On/Off (E)

Контактната кутия на уреда е оборудвана само за посочените в ръководството за употреба цели.

ВНИМАНИЕ! Прочетете ръководството за употреба на подлежащия на свързване уред и спазвайте съдържащите се в него указания за безопасност.

Преди да включите уреда в уреда контакта:

1. Изключете прахосмукачката.
2. Изключете уреда, за да бъдат свързани.

Поддръжка, почистване и ремонт (F+G)

Изпълнете само поддържаща работа, които са описани в тази информация. Винаги извадете щепсела от мрежата, преди почистване и поддръжка на уреди. Да не се води в горната част на сукция опасност за хората: риск от късо съединение.

Използването на неоригинални резервни части и аксесоари може да повлияе на безопасността на уреда. Използвайте само резервни части и аксесоари на Mirka.

За поддръжката и почистването му с уреда трябва да се борави така, че да не възникне опасност за поддържащия персонал или за други лица.

В областта на поддръжката

- използване на филтрирано принудително обезвъздушаване
- носене на предпазно облекло
- почистване на областта на поддръжка така, наоколо да не попаднат опасни вещества

При работи по поддръжката и при ремонтни дейности всички замърсени части, които не са могли да бъдат добре почистени

- трябва да бъдат опаковани в непропускливи чували
- да бъдат изхвърлени като отпадък в съответствие с валидните наредби

Техническата проверка трябва да се извършва най-малко веднъж годишно от сервиз на Mirka или от обучено лице, като се проверява например за повреда на филтъра, херметичност на уреда и функцията на контролните съоръжения.

Отстраняване на филтърни елементи, филтърни чували и Чували за отпадъци

Изхвърлете филтърни елементи, филтърни чували и Чували за отпадъци съгласно националните разпоредби.

Транспортиране

Преди транспортиране затворете всички ключалки на резервоара за мърсотия. Не накланяйте уреда, когато в резервоара за мърсотия има течност. Не повдигайте уреда с куки за кранове.

Съхранение

Прахоуловителят трябва да се съхранява на сухо място и да е защитен от скреж. Подсушете мокрия филтър и вътрешните компоненти на контейнера за течности преди прибиране за съхранение.

Предаване на уреда за оползотворяване като вторични суровини



Съгласно Европейска директива 2012/19/ЕС за употребявани стари електроуреди и електронни уреди, използваните електроуреди трябва да се събират като отпадъци отделно и да се предават за екологичното им оползотворяване като вторични суровини. Свържете се с местните власти или най-близкия дилър за повече информация.

Допълнително обслужване

Обслужването трябва винаги да се извършва от обучен персонал. За да поддържате валидна гаранцията на инструмента и, за да гарантирате безопасността и функционалността на инструмента извършвайте обслужването винаги в оторизирания сервизен център на Mirka. За да откриете вашия локален оторизиран сервизен център на Mirka, свържете се с отдела за поддръжка на клиенти на Mirka или вашия дилър на Mirka.

Резервни части и аксесоари

| Обозначение | Mirka № |
|----------------------------------|------------|
| Филтър елемент | 8999600411 |
| Платнени филтърни чували (5 бр.) | 8999000211 |

Декларация за съответствие

| | | | |
|---|-----------------------|---|--|
| С настоящото декларираме, че цитираната по-долу машина съответства по концепция и конструкция, както и по начин на производство, прилаган от нас, на съответните основни изисквания за техническа безопасност и безвредност на Директивите. При промени на машината, които не са съгласувани с нас, настоящата декларация губи валидност. | | | |
| Продукт: Mirka® Аспирация за прах Тип: 1025 L | | | |
| Намиращи приложение Директиви: 2006/42/ЕК, 2014/30/ЕС, 2011/65/ЕК | | | |
| Намерили приложение хармонизира-ни стандарти: EN 60335-1:2012 + A11:2014, EN 60335-2-69:2012, EN 55014-1:2006 + A1:2009 + A2:2011, EN 55014-2:2015, EN 61000-3-2:2014, EN 61000-3-3:2013 | | | |
| пълномощник по документацията: | | | |
| Jeppo 29.09.2020 г. Място и дата на издаване | MIRKA Фирма |  Stefan Sjöberg, Главен изпълнителен директор |  |
| Производител / доставчик: Mirka Ltd, Pensalavägen 210, 66850 Jeppo, Финландия Тел. +358 20 760 2111 • Факс +358 20 760 2290 • www.mirka.com | | | |

Технически данни

| Mirka® Аспирация за прах | 1025 L | EU | GB | CN | AU/NZ |
|---|---------------------------|------------|------------|-------------|------------|
| Мрежово напрежение | V | 220–240 | 220–240 | 220 | 220–240 |
| Мрежова честота | Hz | 50–60 | 50–60 | 50–60 | 50–60 |
| Мрежов предпазител | A | 16 | 13 | 10 | 10 |
| Консумирана мощност P_{IEC} | Watt | 1000 | 1000 | 1000 | 1000 |
| Мощност на присъединяване за контакта на уреда | Watt | 2600 | 1900 | 1200 | 1200 |
| Консумирана мощност P_s | Watt | 3600 | 3000 | 2200 | 2200 |
| Дебит на въздушния поток | m ³ /h (l/min) | 216 (3600) | 216 (3600) | 216 (3600) | 216 (3600) |
| Вакуум | hPa (mbar) | 210 (210) | 210 (210) | 210 (210) | 210 (210) |
| Ниво на звука на разстояние 1 м, EN 60704-1 | dB(A) | 72 ±2 | 72 ±2 | 72 ±2 | 72 ±2 |
| Работен шум | dB(A) | 64 ±2 | 64 ±2 | 64 ±2 | 64 ±2 |
| Вибрация ръка-рамо | m/s ² | <2,5 | <2,5 | <2,5 | <2,5 |
| Захранващ кабел: дължина | m | 5 | 5 | 7,5 | 7,5 |
| Захранващ кабел: тип | | H05-VV F | H05-VV F | (YZW) 3x1,5 | H05-RR F |
| Клас на защитеност | | I | I | I | I |
| Вид на защитата | | IP24 | IP24 | IP24 | IP24 |
| Степен на потискане на радиосмущения | | 55014-1 | 55014-1 | 55014-1 | 55014-1 |
| клас на чистота | | L | L | L | L |
| Обем на резервоара за мърсотия | l | 25 | 25 | 25 | 25 |
| Широчина | mm | 395 | 395 | 395 | 395 |
| Дълбочина | mm | 375 | 375 | 375 | 375 |
| Височина | mm | 530 | 530 | 530 | 530 |
| Тегло вкл. аксесоари (нето, най-често приложение) | kg | 8 | 8 | 8 | 8 |

Спецификациите са предмет на промяна без предварително уведомление. Диапазонът на моделите може да варира за различните пазари.

Příklad návodu k obsluze v angličtině. Vyhrazuje si právo změnit tento návod k obsluze bez předchozího upozornění.

Důležité



Návod k obsluze

Tyto bezpečnostní a provozní pokyny si důkladně přečtěte před instalací, používáním a údržbou přístroje. Uchovávejte tyto pokyny na bezpečně přístupném místě.

Účel použití a stanovený způsob použití

Vedle provozního návodu a závazných předpisů bezpečnosti práce platných v zemi použití je nutno respektovat také uznávaná odborně-technické zásady bezpečné a odborně správné práce.

Spotřebič

- smú obsluhovať iba osoby, ktoré boli oboznámené s jeho obsluhou a jeho obsluha im bola výslovne prikázaná
- prevádzkovať iba pod dohľadom

Tento odsavač prachu není určen pro použití osobami (včetně dětí) se sníženými fyzickými, smyslovými nebo duševními schopnostmi nebo s nedostatečnými zkušenostmi a znalostmi.

Odsavač prachu je určen pro použití s elektrickým nářadím.

POZNÁMKA! Bez antistatické ochrany. V jistých podmínkách může dojít ke vzniku elektrostatického náboje.

Děti musí být pod dohledem, aby bylo zajištěno, že si nebudou s odsavačem prachu hrát.

Přístroje popsané v tomto návodu k obsluze jsou určeny:

- k vysávání prachu a kapalin
- k odsávání u ručně vedených strojů
- k odlučování prachových substancí s expozičními limity vyššími než 1 mg/m^3 (třída filtrace prachu L) K tomuto je nutno dodržovat platná národní ustanovení.



Vysávat se nesmějí tyto materiály:

- horké materiály (doutnající cigarety, horký popel atd.)
- hořlavé, výbušné, agresivní kapaliny (např. benzín, ředidla, kyseliny, louhy atd.)
- hořlavé, výbušné prachy (např. hořčičkový prach atd.)

Zařízení musí

- být používán pouze v interiéru, a ne venku
- být chráněny před UV zářením

Důležité výstrahy



VÝSTRAHA

- Před použitím stroje se seznamte s varovnými značkami a přečtěte si veškeré bezpečnostní pokyny, které poté dodržujte, aby se snížilo nebezpečí vzniku požáru, úrazu elektrickým proudem nebo zranění. Tento stroj je zkonstruován tak, aby jeho použití k čištění stanoveným způsobem bylo bezpečné. Pokud dojde k poškození elektrických nebo mechanických částí, je nutné stroj nebo příslušenství před použitím opravit, aby nedošlo k dalšímu poškození stroje nebo fyzickému zranění uživatele. Opravu musí provést kompetentní servisní středisko nebo výrobce.

- Neopouštějte stroj, pokud je připojen k elektrické síti. Když stroj nepoužíváte nebo chcete provést údržbu, odpojte jej z elektrické zásuvky.
- Nepoužívejte stroj s poškozeným kabelem nebo poškozenou zástrčkou. K odpojení od elektrické sítě uchopte zástrčku, nikoliv kabel. Nemanipulujte se zástrčkou ani se strojem mokřima rukama. Před odpojením od elektrické sítě vypněte všechny ovládací prvky.
- Netahejte ani nepřenášejte stroj pomocí kabelu, nepoužívejte kabel jako rukojeť, nezavírejte dveře přes kabel a netahejte kabel kolem ostrých hran a rohů. Nejezděte strojem přes kabel. Udržujte kabel v dostatečné vzdálenosti od zahříváných povrchů.
- Udržujte vlasy, volné části oděvu, prsty a všechny ostatní části těla v dostatečné vzdálenosti od otvorů a pohybujících se částí. Nevsouvejte žádné předměty do otvorů a nepoužívejte stroj se zablokovanými otvory. Udržujte otvory čisté, aby neobsahovaly prach, textilní žmolky, vlasy ani cokoli jiného, co by mohlo omezit proudění vzduchu.
- Nepoužívejte stroj ve venkovních prostorech při nízké teplotě.
- Nepoužívejte stroj k vysávání hořlavých nebo výbušných kapalin, jako je benzín, ani jej nepoužívejte v oblastech, v nichž se mohou tyto kapaliny vyskytovat.
- Nevysávejte nic, co hoří nebo kouří, jako jsou cigarety, zápalky nebo horký popel.
- Postupujte mimořádně opatrně při čištění na schodech.
- Nepoužívejte stroj bez instalovaných filtrů.
- Pokud stroj řádně nepracuje nebo spadl, je poškozen, zůstal venku nebo spadl do vody, předejte jej do servisního střediska nebo prodejci.
- Pokud ze stroje uniká pěna nebo kapalina, okamžitě jej vypněte.
- Stroj není možné používat jako vodní čerpadlo. Stroj je určen k vysávání směsi vzduchu a vody.
- Stroj připojte k řádně uzemněnému přívodu elektrické energie. Elektrická zásuvka a prodlužovací kabel musí být opatřeny funkčním ochranným vodičem.
- Na pracovním místě zajistěte dobrou ventilaci.
- Nepoužívejte stroj místo žebříku nebo schůdků. Stroj se může převrátit a poškodit. Hrozí nebezpečí zranění.
- Elektrickou zásuvku na stroji používejte pouze k účelům uvedeným v pokynech.
- Přístroj lze používat ve venkovním prostředí pouze příležitostně.

Nebezpečí

Elektrické součásti



NEBEZPEČÍ

Horní část stroje obsahuje součásti, které jsou pod napětím. Kontakt se součástmi pod napětím způsobí vážné nebo dokonce smrtelné zranění. Nikdy nestříkejte vodu na horní část stroje.

NEBEZPEČÍ

Úraz elektrickým proudem v důsledku vadného připojovacího síťového kabelu. Dotknutí se vadného připojovacího síťového kabelu může vést k vážnému nebo dokonce smrtelnému zranění.

- Nepoškozujte síťový napájecí kabel (např. přejížděním, taháním nebo mačkáním).
- Pravidelně kontrolujte, zda není napájecí kabel poškozen nebo nevykazuje známky stárnutí.
- V případě poškození elektrického kabelu musí z důvodu vyvarování se nebezpečí provést autorizovaný dodavatel produktů společnosti Mirka nebo podobná kvalifikovaná osoba jeho výměnu.
- Za žádných okolností není povoleno ovíjet napájecí kabel kolem prstů nebo jiné části těla obsluhy.

Nebezpečný prach

VÝSTRAHA

Nebezpečné materiály. Vysávání nebezpečných materiálů může vést k vážnému nebo dokonce smrtelnému zranění. Stroj nesmí být používán k vysávání materiálů, jako jsou:

- horké materiály (hořící cigarety, horký popel atd.)
- hořlavé, výbušné nebo korozivní kapaliny (např. benzín, rozpouštědla, kyseliny, zásady atd.)
- hořlavý nebo výbušný prach (např. hořčíkový, hliníkový atd.)

Výbušné nebo hořlavé ovzduší

UPOZORNĚNÍ

Tento stroj není vhodný pro použití ve výbušných nebo hořlavých ovzduších nebo na místech, kde je pravděpodobné, že bude takové ovzduší vytvářeno v důsledku výskytu tekavých kapalin či hořlavých plynů a výparů.

Před uvedením do provozu (A)

Rounový filtrační sáček je vložený v záchytné nádobě již při expedici.

Přesvědčte se, zda napětí uvedené na typovém štítku souhlasí s napětím v místní síti. Doporučujeme řístroj zapojovat přes automatický ochranný spínač.

Pravidelně kontrolujte, zda síťová přípojka není poškozená, např. nevykazuje trhlinky či známky stárnutí. Jestliže je síťová přípojka poškozená, je nutno, aby byla před dalším použitím přístroje provedena její výměna servisem firmy Mirka nebo odborným elektrikářem tak, aby bylo eliminováno nebezpečí ohrožení. Používejte pouze typ napájecího kabelu je uvedeno v návodu k obsluze.

Za účelem prodloužení vedení je dovoleno použít pouze takové vedení, jehož provedení bude odpovídat specifikaci výrobce anebo kvalitnější vedení. Při použití prodlužovacího kabelu dodržujte hodnoty minimálního průřezu:

| Délka kabelu < 16 A | Průřez < 16 A | Průřez < 25 A |
|---------------------|---------------------|---------------------|
| < 20 m | 1,5 mm ² | 2,5 mm ² |
| 20–50 m | 2,5 mm ² | 4,0 mm ² |

Používejte přístroj pouze v případě, že je v nepoškozeném stavu. Nikdy nevysávejte s poškozeným filtračním článkem. K odsávání suchého prachu používejte vždy filtrační sáček.

Jestliže se odpadní vzduch z přístroje vrací zpět do místnosti, je nutno, aby byla při vysávání prachu v takové místnosti zajištěna dostatečná výměna vzduchu (k tomuto je nutno dodržovat platná národní ustanovení).

Personál, který bude provádět obsluhu přístroje, je nutno před zahájením práce informovat o:

- manipulaci s přístrojem
- o nebezpečích spojených s vysávaným materiálem
- bezpečném způsobu odstranění a likvidace vysátého materiálu

Obsluha (A)

| Odsavač prachu Mirka® 1025 L | Poloha spínače | Funkce |
|------------------------------|----------------|-------------|
| | I | Zapnutí |
| | 0 | Vypnutí |
| | AUTO | Auto on/off |

Elektrická zásuvka pro přídatný přístroj

Stroj je vybaven uzemněnou elektrickou zásuvkou pro přídatný přístroj. Do zásuvky lze připojit externí elektrický nástroj. Zásuvka je trvale zapnutá, pokud je prepínač v poloze AUTO. **Austrálie:** Zásuvka je vybavena teplotní pojistkou 5 A, která chrání stroj před přetížením. Pokud se spotřeba energie příliš zvýší, teplotní pojistka se aktivuje a přerušuje zásuvce napájení. Teplotnou pojistku lze znovu deaktivovat stisknutím tlačítka.

Vysávání kapalin (B)

Před kapalinou jsou sebrány, vždy vyjměte filtrační sáček. Zkontrolujte, zda funguje správně plavat. Začali se tvořit pěna nebo z vysavače vychází kapalina, ihned přerušete práci a vyprázdníte zásobník nečistot.

Očištění filtračního článku (C)

Pokud dojde k poklesu sacího výkonu:

- Zapnutí vysavače.
- Otvor hubice nebo sací hadice uzavřete dlaní ruky.
- Stiskněte prachový filtr působící knoflík nejméně třikrát po dobu 2 sekund. Takto generovaným proudem vzduchu dojde k očištění lamel filtračního článku od ulpělého prachu.
- Sací výkon je příliš nízký po čištění filtru: filtr vyměnit.

Dmychadlo funkce (D)

Vakuem má funkci ventilátoru sfouknout nepřístupných oblastech nebo pro sušení povrchů z mokřých předmětů.

Nekontrolovaně Nemířte vzduchu do místností. Použijete-li funkci ventilátoru, vždy používejte čisté hadice. Míchání prachu může být nebezpečné pro zdraví. Funkci ventilátor nepoužívejte v uzavřených místnostech.

Připojení elektrického spotřebiče (E)

Zásuvka na přístroji se smí používat pouze pro účely uvedené v tomto provozním návodu.

POZOR! Je nutno dodržovat provozní návody přístrojů zapojených do přístrojové zásuvky a zde obsažené bezpečnostní pokyny.

Před zapojením dalšího přístroje do přístrojové zásuvky:

1. Vypnout vysavač.
2. Vypnout připojovaný přístroj.

Údržba, čištění a opravy (F+G)

Provádějte pouze takové údržbářské práce, které jsou popsány v tomto provozním návodu. Před zahájením čištění a údržby přístroje je zásadně nutno vytáhnout síťovou zástrčku ze zásuvky. Nikdy neostříkávejte horní díl vysavače vodou: nebezpečí úrazu, nebezpečí zkratu.

Použitím jiných než originálních náhradních dílů a příslušenství může dojít ke snížení bezpečnosti přístroje. Používejte pouze náhradní díly a příslušenství od firmy Mirka.

Při údržbě a čištění je s přístrojem nutno zacházet tak, aby personál provádějící údržby ani další osoby nebyl vystaven žádnému nebezpečí.

V prostoru provádění údržby:

- použijte nucené odvětrávání přes filtr
- noste ochranný oděv
- při čištění prostoru provádění údržby postupujte tak, aby se do okolí nedostaly žádné nebezpečné látky

Při provádění prací v rámci údržby a čištění je nutno všechny znečištěné díly, které se nepodařilo uspokojivě očistit

- zabalit do nepropustných vaků
- zlikvidovat v souladu s platnými předpisy pro likvidaci

Minimálně jednou ročně je nutno provést zkoušku týkající se produkce prachu, buď servisem firmy Mirka nebo příslušně kvalifikovanou jinou osobou, která obsahuje např. kontrolu poškození filtru, vzduchotěsnosti přístroje a funkce kontrolních mechanismů.

Likvidace filtračních prvků, filtrační sáčky a tašky pro likvidaci

Zlikvidujte filtračních prvků, filtrační sáčky a tašky pro likvidaci v souladu s národními předpisy.

Peprava

Před přepravou je nutno uzavřít všechny blokovací a uzavírací prvky zásobníku na nečistoty. Pokud je v zásobníku na nečistoty obsažena kapalina, spotřebič nenaklánějte. Spotřebič nezvedejte s pomocí jeřábového háku.

Skladování

Vysavač je nutné skladovat na suchém místě a chránit před mrazem. Před uskladněním vysušte vlhký filtr a vnitřní části nádoby na kapalinu.

Odevzdání spotřebiče k recyklaci



Podle ustanovení směrnice 2012/19/EU o odpadech z elektrických a elektronických zařízení se použité elektrické spotřebiče musí sbírat odděleně a předat k ekologické recyklaci. S případnými dotazy se, prosím, obraťte na své obecní zastupitelství nebo na nejbližšího prodejce.

Další servis

Servis musí vždy provádět vyškolený pracovník. v zájmu zachování platnosti záruky a zajištění bezpečnosti a funkčnosti přístroje se vyžaduje provádět servis v autorizovaném servisním středisku společnosti Mirka. Vaše místní autorizované středisko společnosti Mirka vám pomůže vyhledat zákaznická služba nebo obchodní zástupce naší společnosti.

Náhradní díly a příslušenství

| Označení | Mirka č. |
|----------------------------------|------------|
| Filtrační článek | 8999600411 |
| Vatované vaky s filtrem (5 kusů) | 8999000211 |

Prohlášení o shodě

| | | | |
|---|----------------------------|--|--|
| Tímto prohlašujeme, že níže označené stroje odpovídají jejich základní koncepcí a konstrukčním provedením, stejně jako námi do provozu uvedenými konkrétními provedeními, příslušným zásadním požadavkům o bezpečnosti a ochraně zdraví směrnic. Při jakýchkoli na stroji provedených změnách, které nebyly námi odsouhlaseny, pozbývá toto prohlášení svou platnost. | | | |
| Výrobek: Odsavač prachu Mirka® Typ: 1025 L | | | |
| Příslušné směrnice: 2006/42/ES, 2014/30/EU, 2011/65/ES | | | |
| Použité harmonizační normy: EN 60335-1:2012 + A11:2014, EN 60335-2-69:2012, EN 55014-1:2006 + A1:2009 + A2:2011, EN 55014-2:2015, EN 61000-3-2:2014, EN 61000-3-3:2013 | | | |
| Osoba zplnomocněná sestavením dokumentace: | | | |
| Jeppo 29. 09. 2020 Místo a datum vydání | MIRKA Společnost |  Stefan Sjöberg, CEO |  |
| Výrobce / dodavatel: Společnost Mirka Ltd, Pensalavägen 210, 66850 Jeppo, Finsko Tel. +358 20 760 2111 • Fax +358 20 760 2290 • www.mirka.com | | | |

Technické údaje

| Odsavač prachu Mirka® | 1025 L | EU | GB | CN | AU/NZ |
|---|---------------------------|------------|------------|-------------|------------|
| Síťový napětí | V | 220–240 | 220–240 | 220 | 220–240 |
| Síťový kmitočet | Hz | 50–60 | 50–60 | 50–60 | 50–60 |
| Síťová pojistka | A | 16 | 13 | 10 | 10 |
| Příkon _{hec} | Watt | 1000 | 1000 | 1000 | 1000 |
| Přípojná hodnota pro zásuvku přístroje | Watt | 2600 | 1900 | 1200 | 1200 |
| Příkon | Watt | 3600 | 3000 | 2200 | 2200 |
| Objemový proud vzduchu | m ³ /h (l/min) | 216 (3600) | 216 (3600) | 216 (3600) | 216 (3600) |
| Podtlak | hPa (mbar) | 210 (210) | 210 (210) | 210 (210) | 210 (210) |
| Hladina akustického tlaku na měrnou plochu ve vzdálenosti 1 m, ISO 3744, EN 60704-2-1 | dB(A) | 72 ±2 | 72 ±2 | 72 ±2 | 72 ±2 |
| Provozní hluk | dB(A) | 64 ±2 | 64 ±2 | 64 ±2 | 64 ±2 |
| Vibrace ruky a paže | m/s ² | <2,5 | <2,5 | <2,5 | <2,5 |
| Síťové přípojovací vedení: Délka | m | 5 | 5 | 7,5 | 7,5 |
| Síťové přípojovací vedení: Typ | | H05-VV F | H05-VV F | (YZW) 3x1,5 | H05-RR F |
| Třída ochrany | | I | I | I | I |
| Druh ochrany | | IP24 | IP24 | IP24 | IP24 |
| Stupeň odrušení radiových vln | | 55014-1 | 55014-1 | 55014-1 | 55014-1 |
| Třída filtrace prachu | | L | L | L | L |
| Objem zásobníku | l | 25 | 25 | 25 | 25 |
| Šířka | mm | 395 | 395 | 395 | 395 |
| Hloubka | mm | 375 | 375 | 375 | 375 |
| Výška | mm | 530 | 530 | 530 | 530 |
| Hmotnost vč. příslušenství (net, nejběžnější aplikace) | kg | 8 | 8 | 8 | 8 |

Specifikace výrobku se mohou změnit bez předchozího upozornění. Modelová řada se může na různých trzích lišit.

Oversættelse af engelsk manual. Vi forbeholder os ret til at ændre i manualen uden forudgående varsel.

Vigtigt



Brugsanvisning

Læs disse sikkerheds- og brugsanvisninger omhyggeligt inden installering, betjening eller vedligeholdelse af dette værktøj. Opbevar denne brugsanvisning et sikkert og tilgængeligt sted.

Anvendelsesområde og hensigtsmæssig brug

Udover driftsvejledningen og de regler, som gælder forpligtende i brugerlandet til forebyggelse af uheld, skal man også overholde de anerkendte fagtekniske regler vedrørende sikkerhedskorrekt og faglig korrekt arbejdsmåde.

Apparatet må

- kun benyttes af personer, som er blevet instrueret i brugen og som udtrykkeligt har fået til opgave at betjene maskinen
- kun benyttes under opsyn

Støvsugeren er ikke beregnet til at blive anvendt af personer (herunder børn) med nedsat fysisk, sansemotorisk eller mental funktionsevne eller med manglende erfaring eller kendskab til støvsugeren.

Støvsugeren er beregnet til brug sammen med elværktøj.

BEMÆRK! Ingen antistatisk funktionalitet. Der kan opstå statisk elektricitet under bestemte forhold.

Børn skal være under opsyn for at sikre, at de ikke leger med støvsugeren.

Apparaterne, som er beskrevet i denne brugsvejledning, er egnede

- til opsugning af tørt støv og smuds, væsker
- Til afsugning på håndførte maskiner
- til udskillelse af støv med en ekspositionsgrænseværdi større end 1 mg/m^3 (støvklasse L). Tag i denne sammenhæng hensyn til de gældende nationale bestemmelser.



Følgende materialer må ikke suges op:

- varme materialer (glødende cigaretter, varm aske osv.)
- brandfarlige, eksplosive, aggressive væsker (f. eks. benzin, opløsningsmidler, syrer, lud osv.)
- brandfarlige, eksplosive støvtyper (f. eks. magnesiumstøv osv.)

Apparatet skal

- kun bruges indendørs og ikke udendørs
- være beskyttet mod UV-stråling

Vigtige advarsler



ADVARSEL

- For at reducere risikoen for brand, elektrisk stød eller skader bedes alle sikkerhedsanvisninger og advarselmærkninger læses og følges inden maskinen benyttes. Denne maskine er designet således at den er sikker at anvende til de anviste rengøringsfunktioner ved korrekt brug. Hvis der opstår skader på elektriske eller mekaniske dele, bør maskinen og/eller tilbehøret kun repareres på et autoriseret

servicecenter eller hos producenten inden det tages i brug igen, for at undgå yderligere skade på maskinen eller at udsætte brugeren for risiko for fysisk skade.

- Maskinen må ikke efterlades med stikket siddende i stikkontakten. Træk stikket ud af stikkontakten når maskinen ikke er i brug, og inden vedligeholdelse.
- Må ikke benyttes med beskadiget ledning eller stik. Træk i selve stikket når det skal trækkes ud af stikkontakten, ikke i ledningen. Stik og maskine må ikke håndteres med våde hænder. Sluk alle kontakter på maskinen inden stikkes trækkes ud af stikkontakten.
- Træk eller løft ikke maskinen i ledningen, og brug den ikke som håndtag. Tjek at den ikke kommer i klemme i døre, og træk den ikke rundt om skarpe kanter eller hjørner. Kør ikke hen over ledningen med maskinen. Hold ledningen på sikker afstand af varme overflader.
- Hold hår, løstsiddende tøj, fingre og andre legemsdele på sikker afstand af maskinens åbninger og bevægelige dele. Stik ikke genstande ind i maskinens åbninger, og brug ikke maskinen hvis åbningerne er blokerede. Hold åbninger rene for støv, fnug, hår og andet der kan blokere for luftstrømmen.
- Må ikke anvendes udendørs ved lave temperaturer.
- Må ikke anvendes til brandfarlige eller letantændelige væsker som benzin eller i områder hvor sådanne væsker forefindes.
- Må ikke anvendes til brændende eller rygende genstande som fx cigaretter, tændstikker eller varm aske.
- Vær særlig forsigtig ved rengøring på trapper.
- Undlad at benytte maskinen uden påmonteret filter.
- Hvis maskinen ikke fungerer som den skal, eller er blevet tabt, beskadiget, efterladt udendørs eller har været i vand, skal den indleveres til et servicecenter eller en forhandler.
- Siver der skum eller væske ud af maskinen, skal der straks slukkes for den.
- Maskinen må ikke benyttes som vandpumpe. Maskinen er beregnet til blandinger af luft og vand.
- Tilslut maskinen til en korrekt jordet stikkontakt. Stikkontakt og forlænger kabel skal være forsynet med en aktiv beskyttelsesleder.
- Sørg for god ventilation på arbejdsstedet.
- Brug ikke maskinen som skammel eller trappestige. Maskinen kan vælte og blive beskadiget. Fare for tilskadecomst.
- Brug kun stikkontakten på maskinen til formål der er beskrevet i brugsanvisningen.
- Brug af maskinen udendørs skal begrænses til lejlighedsvis tilfælde.

Risici

Elektriske komponenter



Maskinens overdel indeholder strømførende komponenter. Berøring af strømførende komponenter kan medføre alvorlig tilskadekomst eller i værste fald resultere i dødsfald. Man må aldrig skylle maskinens overdel af med vand.



Elektrisk stød som følge af defekt strømkabel. At røre ved et defekt strømkabel kan medføre alvorlig tilskadekomst eller i værste fald resultere i dødsfald.

- Undlad at beskadige strømkablet (fx ved at køre det over, trække i det eller mase det).
- Kontroller med jævne mellemrum om strømkablet er beskadiget eller viser tegn på slid og ælde.
- Hvis det elektriske kabel er beskadiget, skal det udskiftes hos en autoriseret Mirka-forhandler eller af en tilsvarende kvalificeret person for at undgå risiko for skader.
- Strømkablet må under ingen omstændigheder vikles omkring fingre eller andre lelemsdele.

Farligt støv



Farlige materialer. Støvsugning af farlige materialer kan medføre alvorlige ulykker eller i værste fald resultere i dødsfald. Maskinen må ikke benyttes til følgende materialer:

- varme materialer (brændende cigaretter, varm aske osv.)
- brandfarlige, eksplosive eller ætsende væsker (fx benzin, opløsningsmidler, syrer, baser osv.)
- brandfarligt eller eksplosivt støv (fx magnesium- eller aluminiumstøv osv.)

I eksplosions- eller brandfarlige miljøer



Denne maskine er ikke beregnet til brug i eksplosive eller brandfarlige miljøer, eller hvor der er sandsynlighed for at et sådant miljø vil opstå som følge af forekomst af flygtige væsker eller brandfarlige luftarter eller dampe.

Før idriftsættelse (A)

Fleece-filterposen er allerede sat i smudsbeholderen ved levering.

Kontroller, at den på typeskiltet oplyste spænding svarer til den lokale forsyningsspænding. Det anbefales at sugeren sikres med et HFI-relæ.

Nettilslutningsledningen skal kontrolleres jævnligt med hensyn til beskadigelser som f. eks. revnedannelse eller ældning. Når tilslutningsledningen er beskadiget, skal denne udskiftes af Mirka Service eller en autoriseret elektriker, inden apparatet atter tages i brug, for på denne måde at undgå farer for brugeren. Tilslutningsledningen må kun erstattes af den i driftsvejledningen oplyste type.

Som forlængerledning må kun anvendes den af fabrikanten oplyste type eller en ledning af bedre kvalitet. Anvendes en forlængerledning skal ledningernes tværsnit være på mindst:

| Ledningslængde | Tværsnit < 16 A | Tværsnit < 25 A |
|----------------|---------------------|---------------------|
| < 20 m | 1,5 mm ² | 2,5 mm ² |
| 20–50 m | 2,5 mm ² | 4,0 mm ² |

Apparatet skal bruges kun, hvis det er i ubeskadiget stand. Der må aldrig suges med et beskadiget filter. Anvend altid en filterpose til at sugе tørt støv.

Ved afstøvning skal der sørges for tilstrækkelig luftudveksling i lokalet, når apparatets brugte luft ledes tilbage til lokalet (tag i denne sammenhæng hensyn til de gældende nationale bestemmelser).

Apparatets operatører skal inden arbejdet oplyses om

- brugen af apparatet
- farer, som udgår fra de stoffer, der skal suges op
- den sikre bortskafning af opsuget materiale

Betjening (A)

| Mirka® støvsuger 1025 L | Kontaktstilling | Funktion |
|-------------------------|-----------------|-------------|
| | I | Tænd |
| | 0 | Sluk |
| | AUTO | Auto on/off |

Udtag til elværktøj

Der er et jordet udtag indbygget i maskinen. Her kan der tilsluttes et eksternt elværktøj. Udtaget har permanent strømtilførsel, når kontakten er i AUTO-stillingen. **Australien:** Stikkontakten har en termisk strømafbrøder på 5 ampere, der beskytter maskinen mod overbelastning. Hvis strømforbruget bliver for højt, aktiveres den termiske strømafbrøder, og strømtilførslen afbrydes ved stikkontakten. Den termiske strømafbrøder kan nulstilles igen ved et tryk på nulstillingsknappen.

Opsugning af væske (B)

Før opsugning af væske skal filterposen fjernes. Kontroller at svømmeren fungerer korrekt. Ved skumdannelse eller udslib af væske skal arbejdet straks standses og smudsbeholderen tømmes omgående.

Afrensning af filterelementet (C)

Når sugoeffekten forringes:

1. Tænd sugeren.
2. Luk dyse- eller sugeslangeåbningen med håndfladen.
3. Tryk mindst tre gange for 2 sekunder på knappen til filterafrensning. Filterelementets lameller renses for aflejret støv gennem den herved dannede luftstrøm.
4. Hvis sugestyirken er for lav efter filterrensning: udskift filteret.

Blæser funktion (D)

Renere har en funktion af blæser til at rense utilgængelige områder eller tørre overfladen af våde objekter.

Ret ikke luft i værelser i en ukontrolleret måde. Når du bruger funktionen blæser, brug altid et ren rør. Ophvirvlet støv kan være farligt for helbredet. Brug ikke funktionen blæser i lukkede rum.

Tilslutning af elektrisk udstyr (E)

Stikkontakten på apparatet må kun benyttes til de i driftsvejledningen angivne formål.

GIV AGT! Ved ekstra apparater, som er tilsluttet til stikkontakten på dette apparat, skal der tages hensyn til ekstraudstyrets driftsvejledning og de deri beskrevne sikkerhedshenvisninger.

Før ekstraudstyr tilsluttes til stikkontakten:

1. Sluk for sugeren.
2. Sluk for det apparat, som skal tilsluttes.

Service, rensning og reparation (F+G)

Gennemfør kun servicearbejde, som er beskrevet i driftsvejledningen. Før rensning og servicering af apparatet skal man principielt trække stikket ud af stikkontakten. Der må aldrig sprøjtes vand på sugerens overdel: fare for personer, kortslutningsfare.

Brugen af ikke originale reserve- og tilbehørdele kan få negativ indflydelse på apparatets sikkerhed. Anvend kun reserve- og tilbehørdele fra Mirka.

Til servicering og rensning skal apparatet behandles således, at der ikke opstår nogen fare for servicepersonalet og andre personer.

I serviceområdet skal der

- anvendes filtreret tvangsventilation
- bæres beskyttelsestøj
- serviceområdet skal renses således, at der ikke kan komme nogen farlige stoffer ud i miljøet

I forbindelse med service- og reparationsarbejde skal alle forurende dele, som ikke kunne renses på tilfredstillende måde

- pakkes ind i tætte poser
- bortskaffes i henhold til de gældende bestemmelser

Mindst en gang om året skal der gennemføres et støvteknisk eftersyn enten af Mirka Service eller tilsvarende uddannede personer for at kontrollere filteret for skader og for at kontrollere apparatets lufttæthed og kontrolmekanismernes funktion.

Fjernelse af filterelementer, filterposer og affaldsposer

Kassér filterelementer, filterposer og affaldsposer i overensstemmelse med nationale bestemmelser.

Transport

Inden transport skal alle lukkemekanismer på smudsbeholderen lukkes. Apparatet må ikke vippe, når der er væske i smudsbeholderen. Løft ikke apparatet med krankroge.

Opbevaring

Støvsugeren skal opbevares et tørt sted, hvor det er beskyttet mod frost. Tør det våde filter og væskebeholderens indvendige dele inden opbevaring.

Gør maskinen klar til genbrug



I henhold til det europæiske direktiv 2012/19/EU vedrørende elektriske og elektroniske apparater kaldet gamle elektriske apparater indsamles særskilt og tilføres en miljøvenlig form for genbrug. I tilfælde af, at De har spørgsmål, bedes De henvende Dem til kommunekontoret eller Deres nærmeste forhandler.

Yderligere service

Service skal altid udføres af uddannet personale. For at bevare garantien på værktøjet og for at sikre, at værktøjet er optimalt sikkert og funktionsdygtigt, skal service udføres af et af Mirkas autoriserede servicecentre. Kontakt Mirkas kundeservice eller din Mirka-forhandler for at finde det nærmeste autoriserede servicecenter.

Reserve dele og tilbehør

| Betegnelse | Mirka Artikelnr. |
|----------------------------|------------------|
| Filterelement | 8999600411 |
| Fleece-filterpose (5 stk.) | 8999000211 |

Overensstemmelseserklæring

| | | | |
|--|----------------------------|--|---|
| Hermed erklærer vi, at den nedenfor nævnte maskine i design og konstruktion og i den af os i handlen bragte udgave overholder de gældende grundlæggende sikkerheds- og sundhedskrav i direktiverne. Ved ændringer af maskinen, der foretages uden forudgående aftale med os, mister denne erklæring sin gyldighed. | | | |
| Produkt: Mirka® støvsuger Type: 1025 L | | | |
| Gældende direktiver: 2006/42/EF, 2014/30/EU, 2011/65/EF | | | |
| Anvendte harmoniserede standarder: EN 60335-1:2012 + A11:2014, EN 60335-2-69:2012, EN 55014-1:2006 + A1:2009 + A2:2011, EN 55014-2:2015, EN 61000-3-2:2014, EN 61000-3-3:2013 | | | |
| Dokumentationsbefuldægget: | | | |
| Jeppo 29.09.2020 Sted og dato for udstedelse | MIRKA Virksomhed |  Stefan Sjöberg, CEO |  |
| Producent / Leverandør: Mirka Ltd, Pensalavägen 210, 66850 Jeppo, Finland Tlf. +358 20 760 2111 • Fax +358 20 760 2290 • www.mirka.com | | | |

Tekniske data

| Mirka® støvsuger | 1025 L | EU | GB | CN | AU/NZ |
|---|---------------------------|------------|------------|-------------|------------|
| Spænding | V | 220–240 | 220–240 | 220 | 220–240 |
| Netfrekvens | Hz | 50–60 | 50–60 | 50–60 | 50–60 |
| Sikring | A | 16 | 13 | 10 | 10 |
| Effektforbrug _{IEC} | Watt | 1000 | 1000 | 1000 | 1000 |
| Apparatets stikdåse | Watt | 2600 | 1900 | 1200 | 1200 |
| Effektforbrug | Watt | 3600 | 3000 | 2200 | 2200 |
| Luft-volumenstrøm | m ³ /h (l/min) | 216 (3600) | 216 (3600) | 216 (3600) | 216 (3600) |
| Undertryk | hPa (mbar) | 210 (210) | 210 (210) | 210 (210) | 210 (210) |
| Målearealtrykniveau i 1 m afstand, EN 60704-1 | dB(A) | 72 ±2 | 72 ±2 | 72 ±2 | 72 ±2 |
| Arbejdsstøj | dB(A) | 64 ±2 | 64 ±2 | 64 ±2 | 64 ±2 |
| Hånd-arm vibrationer | m/s ² | <2,5 | <2,5 | <2,5 | <2,5 |
| Netledning, længde | m | 5 | 5 | 7,5 | 7,5 |
| Netledning, type | | H05-VV F | H05-VV F | (YZW) 3x1,5 | H05-RR F |
| Beskyttelsesklasse | | I | I | I | I |
| Beskyttelsesart | | IP24 | IP24 | IP24 | IP24 |
| Radiostøjdæmpningsgrad | | 55014-1 | 55014-1 | 55014-1 | 55014-1 |
| Støvklasse | | L | L | L | L |
| Beholdervolumen | l | 25 | 25 | 25 | 25 |
| Bredde | mm | 395 | 395 | 395 | 395 |
| Dybde | mm | 375 | 375 | 375 | 375 |
| Højde | mm | 530 | 530 | 530 | 530 |
| Vægt inkl. tilbehør (netto, de mest almindelige anvendelse) | kg | 8 | 8 | 8 | 8 |

Specifikationer kan blive ændret uden forudgående varsel. Modeludbuddet kan variere mellem de forskellige markeder.

Übersetzung der Anweisung in Englisch. Wir behalten uns das Recht vor, zu jeder Zeit ohne vorausgegangene Ankündigung Änderungen in diesem Handbuch vorzunehmen.

Wichtig



Bedienungsanleitung

Lesen Sie diese Sicherheitshinweise und die Betriebsanleitung sorgfältig durch, bevor Sie die Maschine in Betrieb nehmen, bedienen oder warten. Bewahren Sie diese Betriebsanleitung sorgfältig und griffbereit auf.

Verwendungszweck und bestimmungsgemäßer Gebrauch

Neben der Betriebsanleitung und den im Verwenderland geltenden verbindlichen Regelungen zur Unfallverhütung sind auch die anerkannten fachtechnischen Regeln für sicherheits- und fachgerechtes Arbeiten zu beachten.

Der Sauger darf

- nur von Personen benutzt werden, die in der Handhabung unterwiesen und ausdrücklich mit der Bedienung beauftragt sind
- nur unter Aufsicht betrieben werden

Dieser Sauger ist nicht für die Benutzung durch Personen (einschließlich Kindern) mit eingeschränkten körperlichen, sensorischen oder mentalen Voraussetzungen geeignet oder Personen, denen es an Erfahrung und Wissen fehlt.

Der Sauger ist für den Einsatz zusammen mit Elektrowerkzeugen vorgesehen.

HINWEIS! Keine Antistatikfunktion; unter bestimmten Umständen kann statische Elektrizität erzeugt werden.

Kinder müssen beaufsichtigt werden, um sicherzustellen, dass sie nicht mit dem Sauger spielen.

Der Sauger ist geeignet

- zum Absaugen von Staub und Flüssigkeiten
- zum Absaugen an handgeführten Maschinen
- zur Abscheidung von Staub mit einem Expositions-Grenzwert von größer als 1 mg/m^3 (Staubklasse L). Beachten Sie hierzu die für Sie gültigen nationalen Bestimmungen.



Folgende Materialien dürfen nicht gesaugt werden:

- heiße Materialien (glimmende Zigaretten, heiße Asche usw.)
- entzündliche, explosive, aggressive Flüssigkeiten (z.B. Benzin, Lösungsmittel, Säuren, Laugen usw.)
- entzündliche, explosive Stäube (z.B. Magnesiumstaub usw.)

Den Sauger

- vor Regen und feuchter Umgebung schützen, außer dem Saugen von Flüssigkeiten
- vor UV-Strahlung schützen

Wichtige Sicherheitshinweise



WARNUNG

- Um die Gefahr von Brand, Stromschlägen oder Verletzungen zu reduzieren, lesen und befolgen Sie bitte sämtliche Sicherheits- und Warnhinweise vor der Benutzung. Diese Maschine ist so konstruiert, dass sie sicher ist, wenn sie wie angegeben zum Reinigen eingesetzt wird. Bei Beschädigungen der elektrischen oder mechanischen Teile, der Maschine und/oder des Zubehörs, müssen diese vor der Benutzung bei einem autorisierten

Servicehändler oder vom Hersteller repariert werden, um weitere Beschädigungen der Maschine oder Verletzungen des Benutzers zu verhindern.

- Lassen Sie die Maschine nicht unbeaufsichtigt, wenn sie an die Stromversorgung angeschlossen ist. Ziehen Sie bei Nichtbenutzung und vor Wartungsarbeiten den Netzstecker.
- Verwenden Sie die Maschine nicht, wenn Kabel bzw. Stecker beschädigt sind. Ziehen Sie zur Unterbrechung der Stromversorgung nicht am Kabel, sondern am Stecker. Berühren Sie die Maschine nicht oder schließen sie an die Stromversorgung an, wenn Sie nasse Hände haben. Stellen Sie vor der Unterbrechung der Stromversorgung alle Schalter auf Aus.
- Ziehen oder tragen Sie die Maschine nicht am Kabel, klemmen Sie das Kabel nicht in einer geschlossenen Tür ein oder führen es um scharfe Ecken oder Kanten. Fahren Sie mit der Maschine nicht über das Kabel. Achten Sie darauf, dass das Kabel nicht in die Nähe von heißen Flächen gelangt.
- Achten Sie darauf, dass Haare, lose Kleidung, Finger und andere Körperteile nicht in die Nähe von Öffnungen und beweglichen Teilen gelangen. Stecken Sie keine Gegenstände in die Öffnungen und benutzen Sie die Maschine nicht, wenn die Öffnungen blockiert sind. Halten Sie die Öffnungen frei von Staub, Fusseln, Haaren und anderem, was den Luftstrom behindern kann.
- Verwenden Sie die Maschine nicht im Freien bei niedrigen Temperaturen.
- Nehmen Sie keine entzündlichen oder explosiven Flüssigkeiten wie Benzin auf oder verwenden Sie die Maschine in Bereichen, in denen diese Stoffe vorkommen können.
- Nehmen Sie keine brennenden oder glühenden Gegenstände auf wie Zigaretten, Streichhölzer oder heiße Asche auf.
- Gehen Sie beim Reinigen von Treppen besonders vorsichtig vor.
- Verwenden Sie die Maschine nur, wenn die Filter eingesetzt sind.
- Falls die Maschine nicht einwandfrei funktioniert, fallen gelassen oder beschädigt wurde, im Freien gestanden hat oder ins Wasser gefallen ist, muss sie beim Servicezentrum oder beim Vertriebshändler abgegeben werden.
- Maschine sofort ausschalten, wenn Schaum oder Flüssigkeit austritt.
- Die Maschine darf nicht zum Abpumpen von Wasser eingesetzt werden. Die Maschine ist zum Aufnehmen von Luft- und Wassergemischen vorgesehen.
- Schalten Sie die Maschine an eine korrekt geerdete Stromversorgung an. Die Steckdose und das Verlängerungskabel müssen mit einem funktionierenden Schutzleiter versehen sein.
- Für gute Belüftung am Arbeitsplatz sorgen.
- Die Maschine nicht als Leiter oder Steigleiter benutzen. Die Maschine kann kippen und beschädigt werden. Verletzungsgefahr.
- Die Steckdose an der Maschine nur für den in der Betriebsanweisung angegebenen Zweck verwenden.
- Die Benutzung der Maschine im Freien muss auf ein Minimum beschränkt werden.

Risiken

Elektrische Komponenten



GEFAHR

Der obere Teil der Maschine enthält stromführende Komponenten. Kontakt mit stromführenden Komponenten führt zu schweren oder sogar tödlichen Verletzungen. Den oberen Teil der Maschine niemals mit Wasser abspülen.



GEFAHR

Stromschlag aufgrund von defektem Netzkabel. Das Berühren von defekten, angeschlossenen Netzkabeln kann zu schweren und sogar tödlichen Verletzungen führen.

- Das Netzkabel nicht beschädigen (z. B. durch Überfahren, Ziehen oder Quetschen).
- Regelmäßig kontrollieren, ob das Netzkabel Schäden oder Anzeichen von Verschleiß aufweist.
- Wenn das elektrische Kabel defekt ist, muss es von einem autorisierten Mirka Vertriebshändler oder einer entsprechend qualifizierten Person ausgetauscht werden, um Gefahren zu vermeiden.
- Das Netzkabel darf unter keinen Umständen um die Finger oder andere Körperteile des Bedieners gewickelt werden.

Schädlicher Staub



WARNUNG

Schädliche Materialien. Das Aufsaugen schädlicher Materialien kann zu ernsthaften oder sogar tödlichen Verletzungen führen. Die folgenden Materialien dürfen nicht von der Maschine aufgenommen werden:

- heiße Materialien/Gegenstände (brennende Zigaretten, heiße Asche, usw.)
- entzündliche, explosive, korrosive Flüssigkeiten (z. B. Benzin, Lösungsmittel, Säuren, Laugen etc.)
- entzündlicher, explosiver Staub (z. B. Magnesium- oder Aluminiumstaub etc.)

In explosiver oder entzündlicher Atmosphäre



VORSICHT

Die Maschine ist nicht für den Einsatz in explosiven oder entzündlichen Umgebungen geeignet oder an Orten, an denen solche Atmosphären durch das Vorhandensein von flüchtigen Flüssigkeiten oder entzündlichen Gasen oder Dämpfen entstehen können.

Vor der Inbetriebnahme (A)

Der Vlies-Filtersack ist bei Auslieferung bereits in den Schmutzbehälter eingesetzt.

Überzeugen Sie sich davon, dass die auf dem Typenschild angegebene Spannung mit der örtlichen Netzspannung übereinstimmt. Den Sauger über einen Fehlerstromschutzschalter (FI) an das Stromnetz anschließen.

Netzanschlussleitung regelmäßig auf Beschädigungen wie z.B. Rissbildung oder Alterung prüfen. Wenn die Netzanschlussleitung beschädigt ist, muss diese vor dem weiteren Gebrauch des Saugers durch den Mirka-Service oder eine Elektrofachkraft ersetzt werden, um Gefährdungen zu vermeiden.

Als Verlängerungsleitung nur die vom Hersteller angegebene oder eine höherwertige Ausführung verwenden. Auf Mindestquerschnitt der Leitung achten:

| Kabellänge | Querschnitt < 16 A | Querschnitt < 25 A |
|------------|---------------------|---------------------|
| < 20 m | 1,5 mm ² | 2,5 mm ² |
| 20–50 m | 2,5 mm ² | 4,0 mm ² |

Den Sauger nur in unbeschädigtem Zustand in Betrieb nehmen. Nie ohne Filter oder mit beschädigtem Filter saugen. Zum Saugen trockenerer Stäube immer einen Filtersack benutzen.

Bei Saugern muss eine ausreichende Luftwechselrate im Raum vorhanden sein, wenn die Abluft des Saugers in den Raum zurückgeht (beachten Sie hierzu die für Sie gültigen nationalen Bestimmungen).

Das Bedienpersonal ist vor der Arbeit zu informieren über

- die Handhabung des Saugers
- vom aufzusaugenden Material ausgehende Gefahren
- die sichere Beseitigung des aufgesaugten Materials

Bedienung (A)

| Mirka® Industriesauger 1025 L | Schalterstellung | Funktion |
|-------------------------------|------------------|-------------|
| | I | Ein |
| | 0 | Aus |
| | AUTO | Auto on/off |

Geräteanschluss

Die Maschine ist mit einem geerdeten Geräteanschluss versehen. Dort kann ein externes Elektrowerkzeug angeschlossen werden. Der Geräteanschluss liefert eine permanente Stromversorgung, wenn der Schalter auf AUTO steht. **Australien:** Der Geräteanschluss hat einen 5-Ampere-Thermoschutzschalter, um das Gerät vor Überhitzung zu schützen. Wenn die Leistungsaufnahme zu hoch wird, löst der Thermoschutzschalter aus und die Stromversorgung zum Geräteanschluss wird unterbrochen. Der Thermoschutzschalter kann durch Betätigen der Rückstelltaste zurückgesetzt werden.

Flüssigkeiten saugen (B)

Vor dem Aufsaugen von Flüssigkeiten den Filtersack entfernen. Funktion des Schwimmers überprüfen. Bei Schaumentwicklung oder Flüssigkeitsaustritt sofort die Arbeit beenden und den Schmutzbehälter entleeren.

Filterelement reinigen (C)

Wenn die Saugleistung nachlässt:

1. Sauger einschalten.
2. Mit der Handfläche Düsen- oder Saugschlauchöffnung verschließen.
3. Betätigungsknopf für die Filterabreinigung mindestens dreimal für jeweils 2 Sekunden drücken. Die Lamellen des Filterelements werden durch den dabei entstehenden Luftstrom von abgelagertem Staub gereinigt.
4. Wenn die Saugleistung nach Filterabreinigung zu gering ist: Filter wechseln.

Blasfunktion (D)

Der Sauger hat eine Blasfunktion zum Ausblasen unzugänglicher Stellen oder zum Trocknen von Oberflächen feuchter Gegenstände.

Die ausgeblasene Luft nicht unkontrolliert in Räume leiten. Bei Verwendung der Blasfunktion immer einen sauberen Schlauch benutzen. Aufgewirbelter Staub kann gesundheitsgefährlich sein. Blasfunktion nicht in geschlossenen Räumen verwenden.

Elektrowerkzeug anschließen (E)

Die Steckdose am Sauger nur für die in der Betriebsanleitung festgelegten Zwecke verwenden.

ACHTUNG! Bei an der Gerätesteckdose angeschlossenen Werkzeugen sind deren Betriebsanleitung und die darin enthaltenen Sicherheitshinweise zu beachten.

Vor dem Einstecken eines Werkzeugs in die Gerätesteckdose:

1. Sauger abschalten.
2. Anzuschließendes Werkzeug abschalten.

Wartung, Reinigung und Reparatur (F+G)

Nur Wartungsarbeiten ausführen, die in der Betriebsanleitung beschrieben sind. Vor dem Reinigen und Warten des Saugers ist grundsätzlich der Netzstecker zu ziehen. Das Saugerteil niemals mit Wasser abspritzen: Gefahr für Personen, Kurzschlussgefahr.

Die Verwendung von nicht originalen Ersatz- und Zubehörteilen kann die Sicherheit des Saugers beeinträchtigen. Nur Ersatz- und Zubehörteile von Mirka Ltd verwenden.

Zur Wartung und Reinigung muss der Sauger so behandelt werden, dass keine Gefahr für das Wartungspersonal und andere Personen entsteht.

Im Wartungsbereich

- gefilterte Zwangsentlüftung anwenden
- Schutzkleidung tragen
- den Wartungsbereich so reinigen, dass keine gefährlichen Stoffe in die Umgebung gelangen

Bei Wartungs- und Reparaturarbeiten müssen alle verunreinigten Teile, die nicht zufriedenstellend gereinigt werden konnten

- in undurchlässigen Beuteln verpackt werden
- in Übereinstimmung mit den für die Beseitigung gültigen nationalen Vorschriften entsorgt werden

Es ist mindestens jährlich vom Mirka-Service oder einer ausgebildeten Person eine staubtechnische Überprüfung durchzuführen, z. B. auf Beschädigung des Filters, Luftdichtigkeit des Gerätes und Funktion der Kontrolleinrichtungen.

Entsorgung von Filterelementen, Filtersäcken und Entsorgungssäcken

Filterelemente, Filtersäcke und Entsorgungssäcke in Übereinstimmung mit den nationalen Vorschriften entsorgen.

Transport

Vor dem Transport alle Verriegelungen des Schmutzbehälters schließen. Das Gerät nicht kippen, wenn sich Flüssigkeit im Schmutzbehälter befindet. Den Sauger nicht mit Kranhaken hochheben.

Lagerung

Der Industriesauger muss an einem trockenen Ort aufbewahrt und vor Frost geschützt werden. Filter und Komponenten im Inneren des Flüssigkeitsbehälters, die feucht geworden sind, müssen vor der Aufbewahrung des Gerätes getrocknet werden.

Sauger der Wiederverwertung zuführen



Gemäß Europäischer Richtlinie 2012/19/EU über Elektro- und Elektronik-Altgeräte müssen verbrauchte Elektrogeräte getrennt gesammelt und einer umweltgerechten Wiederverwertung zugeführt werden. Bei Fragen wenden Sie sich bitte an Ihre Gemeindeverwaltung oder Ihren nächsten Händler.



Weitergehender Service

Der Service muss immer von geschultem Personal durchgeführt werden. Damit die Garantie gültig bleibt, und die optimale Sicherheit und Funktion der Maschine gewährleistet ist, dürfen diese Arbeiten nur vom autorisierten Mirka-Service durchgeführt werden. Fragen Sie den Mirka-Customer-Service oder Ihren Mirka-Händler nach dem nächstgelegenen autorisierten Mirka-Service-Center.

Ersatzteile und Zubehör

| Beschreibung | Mirka-Nr. |
|--------------------------|------------|
| Filterelement | 8999600411 |
| Vlies-Filtersack (5 pcs) | 8999000211 |

Konformitätserklärung

| | | | |
|---|---|---|---|
| Hiermit erklären wir, dass die nachfolgend bezeichnete Maschine aufgrund ihrer Konzipierung und Bauart sowie in der von uns in Verkehr gebrachten Ausführung den einschlägigen grundlegenden Sicherheits- und Gesundheitsanforderungen der Richtlinien entspricht. Bei einer nicht mit uns abgestimmten Änderung der Maschine verliert diese Erklärung ihre Gültigkeit. | | | |
| Produkt: Mirka® Industriesauger | | | |
| Typ: 1025 L | | | |
| Einschlägige Richtlinien: 2006/42/EG, 2014/30/EU, 2011/65/EG | | | |
| Angewandte harmonisierte Normen: EN 60335-1:2012 + A11:2014, EN 60335-2-69:2012, EN 55014-1:2006 + A1:2009 + A2:2011, EN 55014-2:2015, EN 61000-3-2:2014, EN 61000-3-3:2013 | | | |
| Technische Unterlagen bei: | | | |
| Jeppo 29.09.2020 |  |  |  |
| Ort und Datum der Ausstellung | Firma | Stefan Sjöberg, CEO | |
| Fabrikant / Lieferant: Mirka Ltd, Pensalavägen 210, 66850 Jeppo, Finland Tel. +358 20 760 2111 • Fax +358 20 760 2290 • www.mirka.com | | | |

Technische Daten

| Mirka® Industriesauger | 1025 L | EU | GB | CN | AU/NZ |
|--|---------------------------|------------|------------|-------------|------------|
| Netzspannung | V | 220–240 | 220–240 | 220 | 220–240 |
| Netzfrequenz | Hz | 50–60 | 50–60 | 50–60 | 50–60 |
| Absicherung | A | 16 | 13 | 10 | 10 |
| Leistungsaufnahme_{IEC} | Watt | 1000 | 1000 | 1000 | 1000 |
| Anschlusswert für Gerätesteckdose | Watt | 2600 | 1900 | 1200 | 1200 |
| Gesamtanschlusswert | Watt | 3600 | 3000 | 2200 | 2200 |
| Luft-Volumenstrom | m ³ /h (l/min) | 216 (3600) | 216 (3600) | 216 (3600) | 216 (3600) |
| Unterdruck | hPa (mbar) | 210 (210) | 210 (210) | 210 (210) | 210 (210) |
| Meßflächenschalldruckpegel in 1 m Abstand, ISO 3744, EN 60704-2-1 | dB(A) | 72 ±2 | 72 ±2 | 72 ±2 | 72 ±2 |
| Arbeitsgeräusch | dB(A) | 64 ±2 | 64 ±2 | 64 ±2 | 64 ±2 |
| Hand-Arm-Vibration | m/s ² | <2,5 | <2,5 | <2,5 | <2,5 |
| Netzanschlussleitung Länge | m | 5 | 5 | 7,5 | 7,5 |
| Netzanschlussleitung, Typ | | H05-VV F | H05-VV F | (YZW) 3x1,5 | H05-RR F |
| Schutzklasse | | I | I | I | I |
| Schutzart | | IP24 | IP24 | IP24 | IP24 |
| Funkentstörgrad | | 55014-1 | 55014-1 | 55014-1 | 55014-1 |
| Staubklasse | | L | L | L | L |
| Behältervolumen | l | 25 | 25 | 25 | 25 |
| Breite | mm | 395 | 395 | 395 | 395 |
| Tiefe | mm | 375 | 375 | 375 | 375 |
| Höhe | mm | 530 | 530 | 530 | 530 |
| Gewicht incl. Zubehör (netto, in der gängigsten Anwendung) | kg | 8 | 8 | 8 | 8 |

Spezifikationen können zu jeder Zeit ohne vorausgegangene Ankündigung geändert werden.
Das Modellsortiment kann sich von Markt zu Markt unterscheiden.

Μετάφραση του εγχειριδίου στα Ελληνικά. Διατηρούμε το δικαίωμα να επιφέρουμε αλλαγές στο παρόν εγχειρίδιο χωρίς προηγούμενη ειδοποίηση.

Σημαντικό



Οδηγίες χρήσης

Διαβάστε προσεκτικά αυτές τις οδηγίες ασφάλειας και χειρισμού πριν από την εγκατάσταση, το χειρισμό ή τη συντήρηση του εργαλείου. Φυλάξτε αυτές τις οδηγίες σε ασφαλές και ευπρόσιτο μέρος.

Χρήση για την οποία προορίζεται και ορθή χρήση

Παράλληλα με τις οδηγίες λειτουργίας και τους ισχύοντες και δεσμευτικούς κανονισμούς στη χώρα χρήσης για την πρόληψη ατυχημάτων, πρέπει να τηρούνται και οι αναγνωρισμένοι κανόνες ασφαλούς εργασίας.

Η συσκευή

- επιτρέπεται να χρησιμοποιείται μόνο από άτομα, τα οποία έχουν εκπαιδευτεί σχετικά με το χειρισμό αι έχουν ρητή εντολή για το χειρισμό
- να λειτουργεί μόνο υπό επίβλεψη

Η συσκευή αναρρόφησης σκόνης δεν προορίζεται για χρήση από άτομα (συμπεριλαμβανομένων των παιδιών) με μειωμένες σωματικές, αισθητήριες ή νοητικές ικανότητες ή με ελλιπή πείρα και γνώσεις.

Η συσκευή αναρρόφησης σκόνης δεν προορίζεται για χρήση με ηλεκτρικά εργαλεία.

ΣΗΜΕΙΩΣΗ! Χωρίς αντιστατική λειτουργία: μπορεί να παραχθεί στατικός ηλεκτρισμός σε ορισμένες περιπτώσεις.

Τα παιδιά θα πρέπει να επιτηρούνται ώστε να διασφαλίζεται ότι δεν παίζουν με τη συσκευή αναρρόφησης σκόνης.

Οι συσκευές που περιγράφονται στις παρούσες οδηγίες λειτουργίας είναι κατάλληλες

- για την αναρρόφηση από ξηρά, όχι εύφλεκτων σκόνων και υγρών
- για αναρρόφηση, σε ηλεκτρικά σκουπίδια χειρός
- για το διαχωρισμό σκόνης με οριακή τιμή έκθεσης μεγαλύτερης των για το διαχωρισμό σκόνης με οριακή τιμή έκθεσης μεγαλύτερης των 1 mg/m^3 (τάξη σκόνης L) (τάξη σκόνης L) Στο σημείο αυτό λάβετε υπόψη σας τους εθνικούς ισχύοντες στην περίπτωση σας κανονισμούς.



Απαγορεύεται η αναρρόφηση των παρακάτω υλικών:

- καυτά αντικείμενα (αναμμένα τσιγάρα, καύτρες, κ.τ.λ.)
- εύφλεκτα, εκρηκτικά, επιθετικά υγρά (π.χ. βενζίνη, διαλυτικά, οξέα, αλκάλια, κ.τ.λ.)
- εύφλεκτες, εκρηκτικές σκόνες (π.χ. σκόνη μαγνησίου, κ.τ.λ.)

Η συσκευή πρέπει να

- να χρησιμοποιηθούν μόνο σε εσωτερικούς χώρους και να μην σε εξωτερικούς χώρους
- να προστατεύεται από την υπεριώδη ακτινοβολία

Σημαντικές προειδοποιήσεις



ΠΡΟΕΙΔΟΠΟΙΗΣΗ

- Για να μειωθεί ο κίνδυνος πυρκαγιάς, ηλεκτροπληξίας ή τραυματισμού, διαβάστε και ακολουθήστε όλες τις οδηγίες ασφαλείας και σημάνσεις προσοχής πριν από τη χρήση. Αυτό το μηχάνημα έχει σχεδιαστεί για ασφαλή χρήση στις λειτουργίες καθαρισμού που ορίζονται. Σε περίπτωση ζημιάς σε ηλεκτρικά ή μηχανικά μέρη, το μηχάνημα ή/και τα παρελκόμενα πρέπει να επισκευάζονται από την αρμόδια υπηρεσία σέρβις ή τον

κατασκευαστή πριν από τη χρήση προκειμένου να αποφευχθεί περαιτέρω ζημιά στο μηχάνημα ή τραυματισμός του χρήστη.

- Μην αφήνετε το μηχάνημα όταν είναι στην πρίζα. Να βγάξετε το φις από την πρίζα όταν δεν χρησιμοποιείτε το μηχάνημα και πριν από τις εργασίες συντήρησης.
- Μην το χρησιμοποιείτε αν είναι φθαρμένο το καλώδιο ή το φις. Για την αποσύνδεση, πιάστε και τραβήξτε το φις και όχι το καλώδιο. Μην πιάνετε την πρίζα ή το μηχάνημα με βρεγμένα χέρια. Να κλείνετε όλα τα χειριστήρια πριν βγάλετε το μηχάνημα από την πρίζα.
- Μην τραβάτε ή μεταφέρετε το μηχάνημα από το καλώδιο, μην χρησιμοποιείτε το καλώδιο ως λαβή, μην το αφήνετε να σφηνώσει σε μια πόρτα και μην περνάτε το καλώδιο από αιχμηρές άκρες ή γωνίες. Μην περνάτε το μηχάνημα επάνω από το καλώδιο. Μην πλησιάζετε το καλώδιο σε θερμαινόμενες επιφάνειες.
- Να κρατάτε μακριά από τα ανοίγματα και τα κινούμενα μέρη τα μαλλιά, τα ρούχα, τα δάχτυλα και όλα τα μέρη του σώματός σας. Μην τοποθετείτε αντικείμενα στα ανοίγματα και μην χρησιμοποιείτε το μηχάνημα όταν κάποιο άνοιγμα είναι φραγμένο. Να διατηρείτε τα ανοίγματα καθαρά από σκόνη, χνούδια, τρίχες και οτιδήποτε άλλο μπορεί να εμποδίσει τη ροή του αέρα.
- Μην χρησιμοποιείτε το μηχάνημα σε εξωτερικούς χώρους σε χαμηλές θερμοκρασίες.
- Μην χρησιμοποιείτε το μηχάνημα για τη συλλογή εύφλεκτων υγρών ή καυσίμων, όπως βενζίνη, ή σε χώρους όπου μπορεί να υπάρχουν τέτοια υγρά.
- Μην χρησιμοποιείτε το μηχάνημα για την αναρρόφηση οποιουδήποτε αντικειμένου καίγεται και σιγοκαίει, όπως τσιγάρα, σπύρτα ή ζεστή στάχτη.
- Να προσέχετε ιδιαίτερα όταν καθαρίζετε σκάλες.
- Μην χρησιμοποιείτε τη συσκευή εάν δεν είναι τοποθετημένα τα φίλτρα.
- Εάν το μηχάνημα δεν λειτουργεί σωστά, έχει πέσει, έχει υποστεί ζημιά, έχει παραμείνει σε εξωτερικό χώρο ή έχει βυθιστεί σε νερό, επιστρέψτε το σε ένα κέντρο σέρβις ή έναν αντιπρόσωπο.
- Σε περίπτωση που εντοπίσετε απελευθέρωση αφρού ή υγρού από το μηχάνημα, απενεργοποιήστε το αμέσως.
- Απαγορεύεται το μηχάνημα να χρησιμοποιηθεί ως αντλία νερού. Το μηχάνημα προορίζεται για αναρρόφηση μιγμάτων αέρα και νερού.
- Συνδέστε το μηχάνημα σε ένα κατάλληλα γειωμένο ηλεκτρικό δίκτυο. Η πρίζα και το καλώδιο προέκτασης πρέπει να διαθέτουν λειτουργικό προστατευτικό αγωγό.
- Φροντίστε ώστε ο χώρος εργασίας να αερίζεται καλά.
- Μην χρησιμοποιείτε το μηχάνημα ως σκάλα ή σκαλοπάτι. Μπορεί να αναποδογυρίσει και να υποστεί ζημιά. Κίνδυνος τραυματισμού.
- Η πρίζα που βρίσκεται πάνω στο μηχάνημα πρέπει να χρησιμοποιείται μόνο για τους σκοπούς που ορίζονται στις οδηγίες.
- Η χρήση της συσκευής σε εξωτερικούς χώρους πρέπει να γίνεται μόνο κατ' εξαίρεση.

Κίνδυνοι

Ηλεκτρικά εξαρτήματα



ΚΙΝΔΥΝΟΣ

Στο επάνω μέρος του μηχανήματος υπάρχουν ενεργά ηλεκτρικά εξαρτήματα. Η επαφή με ενεργά ηλεκτρικά εξαρτήματα προκαλεί σοβαρούς ή θανάσιμους τραυματισμούς. Μην ψεκάζετε ποτέ με νερό το επάνω τμήμα του μηχανήματος.



ΚΙΝΔΥΝΟΣ

Ηλεκτροπληξία λόγω ελαττωματικού καλωδίου τροφοδοσίας ρεύματος. Η επαφή με ελαττωματικό καλώδιο τροφοδοσίας ρεύματος ενδέχεται να προκαλέσει σοβαρούς ή θανάσιμους τραυματισμούς.

- Μην προκαλείτε φθορές στο καλώδιο ρεύματος (π.χ. πατώντας, τραβώντας ή τσακίζοντάς το).
- Ελέγχετε τακτικά το καλώδιο ρεύματος για τυχόν βλάβες ή σημάδια γήρανσης.
- Εάν το καλώδιο τροφοδοσίας ρεύματος παρουσιάσει ζημιά, πρέπει να αντικατασταθεί από έναν εξουσιοδοτημένο διανομέα της Mirka ή από ένα εξίσου εξειδικευμένο άτομο προς αποφυγή κινδύνων.
- Σε καμία περίπτωση δεν πρέπει το καλώδιο τροφοδοσίας να τυλιχτεί γύρω από τα δάχτυλα ή οποιοδήποτε άλλο μέρος του σώματος του χειριστή.

Επικίνδυνη σκόνη



ΠΡΟΕΙΔΟΠΟΙΗΣΗ

Επικίνδυνα υλικά. Η αναρρόφηση επικίνδυνων υλικών μπορεί να οδηγήσει σε σοβαρό ή ακόμα και θανάσιμο τραυματισμό. Δεν πρέπει να συλλέγονται τα ακόλουθα υλικά με το μηχάνημα:

- θερμά υλικά (αναμμένα τσιγάρα, ζεστή στάχτη κ.τ.λ.)
- εύφλεκτα, εκρηκτικά, διαβρωτικά υγρά (π.χ. βενζίνη, διαλύτες, οξέα, αλκάλια κ.τ.λ.)
- εύφλεκτη, εκρηκτική σκόνη (π.χ. σκόνη μαγνησίου ή αλουμινίου κ.τ.λ.)

Σε εκρηκτικό ή εύφλεκτο περιβάλλον



ΠΡΟΣΟΧΗ

Αυτό το μηχάνημα δεν είναι κατάλληλο για χρήση σε εκρηκτικό ή εύφλεκτο περιβάλλον ή σε χώρους όπου υπάρχει πιθανότητα να δημιουργηθεί τέτοιο περιβάλλον λόγω της παρουσίας πτητικών υγρών ή εύφλεκτων αερίων ή αναθυμιάσεων.

Πριν από τη θέση σε λειτουργία (A)

Ο σάκος φίλτρου από φλιν είναι ήδη τοποθετημένος στο δοχείο κατά την παράδοση.

Βεβαιώστε ότι η τάση που αναφέρετε στην πινακίδα τύπου συμφωνεί με την τάση του τοπικού ηλεκτρικού δικτύου. Σας προτείνουμε να συνδέσετε τη συσκευή μέσω διακόπτη ασφάλειας.

Ελέγξτε τακτικά τους ηλεκτρικούς αγωγούς για φθορά όπως εμφάνιση ρωγμών ή γήρανση υλικού. Αν οι ηλεκτρικοί αγωγοί είναι φθαρμένοι, πρέπει να γίνει αντικατάστασή τους από το σέρβις της Mirkka ή από ειδικό, πριν την περαιτέρω χρήση τους, αποκλείοντας με τον τρόπο αυτό τυχόν κινδύνους. Χρησιμοποιείτε μόνο το είδος του καλωδίου τροφοδοσίας που καθορίζονται στο εγχειρίδιο λειτουργίας.

Ως αγωγό επιμήκυνσης χρησιμοποιείτε μόνο εξοπλισμό που αναφέρει ο κατασκευαστής ή άλλον εξοπλισμό υψηλής ποιότητας. Σε περίπτωση χρήσης αγωγού επιμήκυνσης λάβετε υπόψη σας τις ελάχιστες τιμές διατομής αγωγού:

| Μήκος καλωδίου | Διατομή < 16 A | Διατομή < 25 A |
|----------------|---------------------|---------------------|
| < 20 m | 1,5 mm ² | 2,5 mm ² |
| 20–50 m | 2,5 mm ² | 4,0 mm ² |

Μόνο να χρησιμοποιείτε τη συσκευή, αν είναι σε άθικτη κατάσταση. Μην χρησιμοποιείτε ποτέ την ηλεκτρική σκούπα αν το φίλτρο είναι κατεστραμμένο. Για την αναρρόφηση στεγνής σκόνης χρησιμοποιείτε πάντα σάκο φίλτρου.

Κατά το ξεσκόνισμα πρέπει να υπάρχει επαρκής βαθμός ανανέωσης αέρα στο χώρο, εφόσον ο μολυσμένος αέρας από τη συσκευή επιστρέφει στο χώρο (στο σημείο αυτό λάβετε υπόψη σας τους εθνικούς ισχύοντες στην περιπτώσή σας κανονισμούς).

Το προσωπικό χειρισμού της συσκευής πρέπει να πληροφορείται πριν από την εργασία τα εξής:

- χειρισμό συσκευής
- κινδύνους που προκύπτουν κατά την αναρρόφηση ορισμένων υλικών
- ορθή απομάκρυνση αναρροφημένων υλικών

Χειρισμός (A)

| Συσκευή αναρρόφησης σκόνης Mirkka® 1025 L | Θέση διακόπτη | Λειτουργία |
|---|---------------|----------------|
| | I | Ενεργοποίηση |
| | 0 | Απενεργοποίηση |
| | AUTO | Auto on/off |

Πρίζα συσκευής

Το μηχάνημα διαθέτει μια ενσωματωμένη πρίζα συσκευής με επαφή γείωσης. Εκεί μπορεί να συνδεθεί ένα εξωτερικό ηλεκτρικό εργαλείο. Η πρίζα είναι μόνιμα ενεργή όταν ο ηλεκτρικός διακόπτης είναι στη θέση AUTO. **Αυστραλία:** Η πρίζα έχει έναν θερμικό διακόπτη 5 A για να προστατεύει το εργαλείο από την υπερφόρτωση. Αν η κατανάλωση ρεύματος γίνει πολύ υψηλή, ο θερμικός διακόπτης ενεργοποιείται και διακόπτει την παροχή ρεύματος στην πρίζα. Ο θερμικός διακόπτης μπορεί να απενεργοποιηθεί και πάλι με πάτημα του κουμπιού.

Αναρρόφηση υγρών (B)

Πριν από την αναρρόφηση υγρών πρέπει να αποσυναρμολογηθεί εντελώς ο σάκος φίλτρου. Ελέγξτε ότι ο πλωτήρας λειτουργεί σωστά. Σε περίπτωση που σχηματιστεί αφρός ή που εξέλθει υγρό, σταματήστε άμεσα την εργασία και αδειάστε το δοχείο ακαθαρσιών.

Καθαρισμός στοιχείου φίλτρου (C)

Σε περίπτωση που πέσει η απόδοση αναρρόφησης:

1. Ενεργοποίηση αναρροφητήρα.
2. Με το χέρι κλείστε τα ακροφύσια ή την οπή σωλήνα αναρρόφησης.
3. Πατήστε το φίλτρο σκόνης που λειτουργούν εξόγκωμα τουλάχιστον τρεις φορές για 2 δευτερόλεπτα. Το ρεύμα αέρα που δημιουργείται απελευθερώνει τις λαμέλες στοιχείου φίλτρου από τη συσσωρευμένη σκόνη.
4. Εάν η απορροφητική ισχύς είναι πολύ χαμηλή, μετά τον καθαρισμό φίλτρου: αντικαταστήστε το φίλτρο.

Λειτουργία του ανεμιστήρα (D)

Ο καθαριστής έχει μια λειτουργία του ανεμιστήρα για να καθαρίσετε τις δυσπρόσιτες περιοχές ή να στεγνώσει η επιφάνεια του βρεγμένα αντικείμενα.

Δεν κατευθύνουν τον αέρα στα δωμάτια ανεξέλεγκτα. Όταν χρησιμοποιείτε τη λειτουργία του ανεμιστήρα, χρησιμοποιείτε πάντα ένα καθαρό σωλήνα. Αναδεύεται-υρ σκόνη μπορεί να είναι επικίνδυνα για την υγεία. Μην χρησιμοποιείτε τη λειτουργία του ανεμιστήρα σε κλειστούς χώρους.

Σύνδεση ηλεκτρικής συσκευής (E)

Χρησιμοποιήστε την πρίζα της συσκευής μόνο για τους σκοπούς που περιγράφονται στις οδηγίες λειτουργίας.

ΠΡΟΣΟΧΗ! Σε περίπτωση σύνδεσης άλλων συσκευών στην πρίζα του αναροφητήρα, λάβετε υπόψη σας τις οδηγίες λειτουργίας των συσκευών αυτών όπως και τις υποδείξεις ασφάλειάς τους.

Πριν από την σύνδεση κάποιας συσκευής στην πρίζα της συσκευής:

1. Απενεργοποιήστε τον αναροφητήρα.
2. Απενεργοποιήστε την συσκευή που πρόκειται να συνδεθεί.

Συντήρηση, καθαρισμός και επισκευή (F+G)

Διεξάγετε μόνο τις εργασίες συντήρησης που περιγράφονται στις οδηγίες λειτουργίας. Πριν από τον

καθαρισμό και την συντήρηση της συσκευής πρέπει να απομακρύνεται το βύσμα! Μην βρέχετε ποτέ το πάνω μέρος αναροφητήρα με νερό: κίνδυνος για την ακεραιότητα ατόμων, κίνδυνος βραχυκυκλώματος.

Η χρήση μη γνήσιων ανταλλακτικών και εξαρτημάτων ενδέχεται να επηρεάσει αρνητικά την ασφάλεια της συσκευής. Χρησιμοποιείτε μόνο γνήσια ανταλλακτικά και εξαρτήματα της εταιρίας Mirka.

Η μεταχείριση της συσκευής κατά τη συντήρηση και τον καθαρισμό πρέπει να είναι τέτοια, ώστε να μην επιφυλάσσει κινδύνους στο προσωπικό συντήρησης και σε άλλα άτομα.

Στο χώρο συντήρησης

- χρησιμοποιήστε τον εξοπλισμό αναγκαστικού εξαερισμού που σας παραδίδεται
- φοράτε προστατευτική στολή
- καθαρίστε το χώρο συντήρησης με τέτοιο τρόπο ώστε να μην υπάρχουν επικίνδυνα υλικά στο περιβάλλον

Κατά τις εργασίες συντήρησης και επιδιόρθωσης πρέπει όλα τα λερωμένα μέρη, τα οποία δεν μπόρεσαν να καθαριστούν ικανοποιητικά

- να συσκευάζονται σε στεγανούς σάκους
- να αποσύρονται σύμφωνα με τις ισχύουσες διατάξεις περί απόσυρσης

Μία φορά το χρόνο τουλάχιστον, πρέπει να διεξάγεται τεχνική επιθεώρηση σκόνης είτε από το σέρβις της Mirka, είτε από εξειδικευμένο τεχνικό, που θα αφορά π.χ. στη φθορά φίλτρου, διαρροή αέρα της συσκευής και λειτουργία των ηλεκτρικών διατάξεων.

Η απομάκρυνση των στοιχεία φίλτρου, σάκι φίλτρο και σάκι απορριμμάτων Απορρίψτε τα στοιχεία φίλτρου, σάκι φίλτρο και σάκι απορριμμάτων σύμφωνα με τους εθνικούς κανονισμούς.

Μεταφορά

Πριν από τη μεταφορά κλείστε όλες τις μανδάλωσεις του δοχείου ακαθαρσιών. Μην ανατρέπετε τη συσκευή όταν υπάρχει υγρό μέσα στο δοχείο ακαθαρσιών. Μην σηκώνετε τη συσκευή με γάντζους γερανού.

Αποθήκευση

Η συσκευή αναρόφησης σκόνης πρέπει να αποθηκεύεται σε στεγνό χώρο και να προστατεύεται από τον παγετό. Στεγνώστε το υγρό φίλτρο και τα εσωτερικά μέρη του δοχείου υγρών πριν την αποθήκευση.

Επανακύκλωση υλικών συσκευής



Σύμφωνα με την Ευρωπαϊκή Οδηγία 2012/19/ΕΕ περί παλιών ηλεκτρικών και ηλεκτρονικών συσκευών, οι μεταχειρισμένες ηλεκτρικές συσκευές πρέπει να συλλέγονται ξεχωριστά και να αποσύρονται για οικολογική επανακύκλωση. Αν έχετε απορίες, παρακαλούμε απευθυνθείτε στη διοίκηση της κοινότητάς σας ή στην πλησιέστερη αντιπροσωπεία.



Περαιτέρω σέρβις

Το σέρβις πρέπει να εκτελείται πάντα από εκπαιδευμένο προσωπικό. Προκειμένου να διατηρείται η ισχύς της εγγύησης για το εργαλείο και να διασφαλίζεται η ασφάλεια και καλή λειτουργία του εργαλείου, το σέρβις πρέπει να εκτελείται από εξουσιοδοτημένο κέντρο σέρβις της Mirka. Για να εντοπίσετε το κοντινότερο εξουσιοδοτημένο κέντρο σέρβις της Mirka, απευθυνθείτε στο τμήμα εξυπηρέτησης πελατών της Mirka ή στον τοπικό αντιπρόσωπο Mirka.

Αξεσουάρ και ανταλλακτικά

| Χαρακτηρισμός | Mirka Αρ. παραγγελίας |
|----------------------------------|-----------------------|
| Στοιχείο φίλτρου | 8999600411 |
| Μάλλινο σάκο φίλτρου (5 τεμάχια) | 8999000211 |

Δήλωση συμμόρφωσης

| | | | |
|--|---|--|--|
| <p>Δια της παρούσης δηλώνουμε ότι το μηχάνημα που χαρακτηρίζεται παρακάτω, με βάση τη σχεδίαση και την κατασκευή του, υπό τη μορφή που διατίθεται στην αγορά, πληροί στις σχετικές βασικές απαιτήσεις ασφαλείας και υγιεινής των οδηγίων. Η παρούσα δήλωση παύει να ισχύει σε περίπτωση τροποποιήσεων του μηχανήματος χωρίς προηγούμενη συνεννόηση μαζί μας.</p> | | | |
| <p>Προϊόν: Συσκευή αναρρόφησης σκόνης Mirka® Τύπος: 1025 L</p> | | | |
| <p>Σχετικές οδηγίες: 2006/42/EK, 2014/30/EE, 2011/65/EK</p> | | | |
| <p>Εφαρμοσθέντα εναρμονισμένα πρότυπα: EN 60335-1:2012 + A11:2014, EN 60335-2-69:2012, EN 55014-1:2006 + A1:2009 + A2:2011, EN 55014-2:2015, EN 61000-3-2:2014, EN 61000-3-3:2013</p> | | | |
| <p>Υπεύθυνος τεκμηρίωσης:</p> | | | |
| <p>Jeppo 29/09/2020</p> <p>Τόπος και ημερομηνία έκδοσης</p> |  <p>Εταιρεία</p> |  <p>Stefan Sjöberg, Διευθύνων σύμβουλος</p> |  |
| <p>Κατασκευαστής / Προμηθευτής: Mirka Ltd, Pensalavägen 210, 66850 Jeppo, Φινλανδία Τηλ. +358 20 760 2111 • Φαξ +358 20 760 2290 • www.mirka.com</p> | | | |

Τεχνικά δεδομένα

| Συσκευή αναρρόφησης σκόνης Mirka® | 1025 L | EU | GB | CN | AU/NZ |
|---|---------------------------|------------|------------|-------------|------------|
| Τάση δικτύου | V | 220-240 | 220-240 | 220 | 220-240 |
| Συχνότητα δικτύου | Hz | 50-60 | 50-60 | 50-60 | 50-60 |
| Ασφάλιση δικτύου | A | 16 | 13 | 10 | 10 |
| Κατανάλωση ενέργειας ^{IEC} | Watt | 1000 | 1000 | 1000 | 1000 |
| Τιμή σύνδεσης για πρίζα συσκευή | Watt | 2600 | 1900 | 1200 | 1200 |
| Κατανάλωση ενέργειας | Watt | 3600 | 3000 | 2200 | 2200 |
| Παροχή αέρα/ ρεύματος | m ³ /h (l/min) | 216 (3600) | 216 (3600) | 216 (3600) | 216 (3600) |
| Υποπίεση | hPa (mbar) | 210 (210) | 210 (210) | 210 (210) | 210 (210) |
| Επιφάνειες μέτρησης στάθμης ηχητικής πίεσης σε απόσταση 1 m, ISO 3744, EN 60704-2-1 | dB(A) | 72 ±2 | 72 ±2 | 72 ±2 | 72 ±2 |
| Θόρυβος κατά την λειτουργία | dB(A) | 64 ±2 | 64 ±2 | 64 ±2 | 64 ±2 |
| Δονήσεις στο χέρι | m/s ² | <2,5 | <2,5 | <2,5 | <2,5 |
| Αγωγός τροφοδοσίας ρεύματος: Μήκος | m | 5 | 5 | 7,5 | 7,5 |
| Αγωγός τροφοδοσίας ρεύματος: Τύπος | | H05-VV F | H05-VV F | (YZW) 3x1,5 | H05-RR F |
| Τάξη προστασίας | I | I | I | I | I |
| Είδος προστασίας | IP24 | IP24 | IP24 | IP24 | IP24 |
| Βαθμός περιορισμού παρασίτων | 55014-1 | 55014-1 | 55014-1 | 55014-1 | 55014-1 |
| Τάξη σκόνης | L | L | L | L | L |
| Όγκοι δοχείων | l | 25 | 25 | 25 | 25 |
| Πλάτος | mm | 395 | 395 | 395 | 395 |
| Βάθος | mm | 375 | 375 | 375 | 375 |
| Ύψος | mm | 530 | 530 | 530 | 530 |
| Βάρος με παρελκόμενα (καθαρό, πιο κοινή εφαρμογή) | kg | 8 | 8 | 8 | 8 |

Τα τεχνικά χαρακτηριστικά ενδέχεται να αλλάξουν χωρίς προηγούμενη ειδοποίηση. Η σειρά μοντέλων μπορεί να διαφέρει ανάλογα με την αγορά.

We reserve the right to make changes to this manual without prior notice.

Important



Operating instructions

Read these safety and operating instructions carefully before installing, operating or maintaining this tool. Keep these instructions in a safe, accessible location.

Purpose and intended use

Besides the operating instructions and the binding accident prevention regulations valid in the country of use, observe recognized regulations for safety and proper use.

The dust extractor must

- only be used by persons, who have been instructed in its correct usage and explicitly commissioned with the task of operating it
- only be operated under supervision

The dust extractor is not intended for use by persons (including children) with reduced physical, sensory or mental capabilities, or lack of experience and knowledge.

The dust extractor is intended for use with power tools.

NOTE! No anti-static functionality; static electricity may be produced under certain circumstances.

Children should be supervised to ensure that they do not play with the dust extractor.

The dust extractor described in this operating manual are suitable for

- sucking up dust and liquids
- dust suction for handheld power tools
- separation of dust with an exposure limit of greater than 1 mg/m^3 , (dust class L). Please observe regulations valid in your country.



The following materials should not be picked up by the dust extractor

- hot materials (burning cigarettes, hot ash, etc.)
- flammable, explosive, aggressive liquids (e.g. petrol, solvents, acids, alkalis, etc.)
- flammable, explosive dust (e.g. aluminum, magnesium dust, etc.)

The dust extractor must

- be protected from rain and wet conditions other than picking up liquids
- be protected against UV radiation

Important warnings



WARNING

- To reduce the risk of fire, electric shock, or injury, please read and follow all safety instructions and caution markings before use. This machine is designed to be safe when used for cleaning functions as specified. Should damage occur to electrical or mechanical parts, the machine and/or accessory should be repaired by a competent service centre or the manufacturer before use in order to avoid further damage to the machine or physical injury to the user.

- Do not leave the machine when it is plugged in. Unplug from the socket when not in use and before maintenance.
- Do not use with damaged cord or plug. To unplug, grasp the plug, not the cord. Do not handle plug or machine with wet hands. Turn off all controls before unplugging.
- Do not pull or carry by cord, use cord as a handle, close a door on cord, or pull cord around sharp edges or corners. Do not run machine over cord. Keep cord away from heated surfaces.
- Keep hair, loose clothing, fingers and all parts of the body away from openings and moving parts. Do not put any objects into openings or use with opening blocked. Keep openings free of dust, lint, hair, and anything else that could reduce the flow of air.
- Do not use in outside areas at low temperature.
- Do not use to pick up flammable or combustible liquids such as gasoline, or use in areas where they may be present.
- Do not pick up anything that is burning or smoking, such as cigarettes, matches or hot ashes.
- Use extra care when cleaning on stairs.
- Do not use unless filters are fitted.
- If the machine is not working properly or has been dropped, damaged, left outdoors, or dropped into water, return it to a service centre or dealer.
- If foam or liquid escapes from the machine, switch off immediately.
- The machine may not be used as a water pump. The machine is intended for vacuuming air and water mixtures.
- Connect the machine to a properly earthed mains supply. The socket outlet and the extension cable must have an operative protective conductor.
- Provide for good ventilation at the work place.
- Do not use the machine as a ladder or step ladder. The machine can tip over and become damaged. Danger of injury.
- Only use the socket outlet on the machine for purposes specified in the instructions.
- Outdoor use of the appliance must be limited to occasional use.

Risks

Electrical components



DANGER

The upper section of the machine contains live components. Contact with live components leads to serious or even fatal injuries. Never spray water on to the upper section of the machine.

DANGER

Electric shock due to faulty mains connecting lead. Touching a faulty mains connecting lead can result in serious or even fatal injuries.

- Do not damage the mains power lead (e.g. by driving over it, pulling or crushing it).
- Regularly check whether the power cord is damaged or shows signs of ageing.
- If the electric cable is damaged, it must be replaced by an authorized Mirka distributor or similar qualified person in order to avoid a hazard.
- In no circumstances should the power supply cord be wrapped around fingers or any part of the operator.

Hazardous dust

WARNING

Hazardous materials. Vacuuming up hazardous materials can lead to serious or even fatal injuries. The following materials must not be picked up by the machine:

- hot materials (burning cigarettes, hot ash, etc.)
- flammable, explosive, corrosive liquids (e.g. petrol, solvents, acids, alkalis, etc.)
- flammable, explosive dust (e.g. magnesium or aluminium dust, etc.)

In explosive or inflammable atmosphere

CAUTION

This machine is not suitable for use in explosive or inflammable atmospheres or where such atmospheres are likely to be produced by the presence of volatile liquid or inflammable gas or vapour.

Before start-up (A)

The fleece filter bag is pre-installed in the dust extractor.

Ensure that the voltage shown on the rating plate corresponds to the voltage of the local mains power supply. It is recommended that the dust extractor should be connected via a residual current circuit breaker.

Inspect power cord regularly to detect signs of damage, e.g. cracks or ageing. If the power cord is damaged, it must be replaced by a Mirka service center or an electrician to avoid danger before use of the dust extractor is continued. Use only the type of power cord specified in the operating manual.

As an extension lead, only use the version specified by the manufacturer or one of a higher quality. When using an extension lead, check the minimum cross-sections of the cable:

| Cable length | Cross section < 16 A | Cross section < 25 A |
|--------------|----------------------|----------------------|
| < 20 m | 1.5 mm ² | 2.5 mm ² |
| 20–50 m | 2.5 mm ² | 4.0 mm ² |

Only use the dust extractor if it is in undamaged condition. Never use the dust extractor without a filter, or if the filter is damaged. It is recommended always to use filter bag for dry applications.

When dust extractors are used, the rate at which air is exchanged in the room must be adequate if the exhaust air from the dust extractor is blown into the room (please observe regulations valid in your country).

Before starting work, the operating staff must be informed on

- use of the dust extractor
- risks associated with the material to be picked up
- safe disposal of the picked up material

Operation (A)

| Mirka® Dust Extractor 1025 L | Switch position | Function |
|------------------------------|-----------------|-------------|
| | I | On |
| | 0 | Off |
| | AUTO | Auto on/off |

Appliance socket

An earthed appliance socket is integrated in the machine. An external power tool can be connected there. The socket features permanent power on when the switch is set to the AUTO position. **Australia:** The socket has a 5 Amp thermal circuit breaker to protect the machine against overload. If the power consumption gets too high the thermal circuit breaker activates and cut off the power on the socket outlet. The thermal circuit breaker can be reset again by pressing its reset button.

Picking up liquids (B)

Before liquids are picked up, always remove the filter bag. Check that the float works properly. If foam develops or liquid emerges, stop work immediately and empty the dirt tank.

Cleaning the filter element (C)

If suction performance drops:

1. Switching on the dust extractor
2. Close the nozzles or suction hose opening with the palm of your hand.
3. Press the button to start filter cleaning for at least three times for two seconds each. The resulting stream of air removes attached dust from the slats of the filter elements.
4. If the suction power is too low after filter cleaning: replace filter.

Blower function (D)

The dust extractor has a blower function to clean inaccessible places or to dry the surface of wet items.

Do not direct the air into rooms in an uncontrolled manner. When using the blower function, always use a clean hose. Stirred-up dust can be hazardous to health. Do not use the blower function in closed rooms.

Connecting electrical machines (E)

Use the socket on the dust extractor for the purpose defined in the operating instructions only.

CAUTION! Follow the operating instructions and safety instructions for machines connected to the power tool socket.

Before plugging a machine into the dust extractor socket:

1. Switch off the dust extractor.
2. Switch off the machine to be connected.

Maintenance, cleaning and repair (F+G)

Only carry out maintenance work described in the operating instructions. Always pull out the mains plug before cleaning and maintenance of the dust extractor. Never spray water on to the upper section of the dust extractor. Danger for persons, risk or short-circuiting.

The use of non-genuine spare parts and accessories can impair the safety of the dust extractor. Only use spare parts and accessories supplied by Mirka Ltd.

During maintenance and cleaning, handle the dust extractor in such a manner that there is no danger for maintenance staff or other persons.

In the maintenance area

- use filtered compulsory ventilation
- wear protective clothing
- clean the maintenance area so that no harmful substances get into the surroundings

During maintenance and repair work all contaminated parts that could not be cleaned satisfactorily must be:

- packed in well sealed bags
- disposed of in a manner that complies with valid regulations for such waste removal

A dust test must be performed at least once every year by Mirka service center or a trained person. This test includes, for example, whether there is damage to the filter, the vacuum cleaner is sealed to the air and the control equipment works properly.

Disposal of filter elements and filter bags

Discard filter elements and filter bags in accordance with the national regulations.

Transport

Before transporting the dirt tank, close all the locks. Do not tilt the dust extractor if there is liquid in the dirt tank. Do not use a crane hook to lift the dust extractor.

Storage

The dust extractor must be stored in a dry place and protected from frost. Dry wet filter and interior parts of liquid container before storage.

Recycling the dust extractor



As specified in European Directive 2012/19/EU on old electrical and electronic appliances, used electrical goods must be collected separately and recycled ecologically. Contact your local authorities or your nearest dealer for further information.



Further service

Servicing must always be performed by trained personnel. To keep the tool warranty valid and ensure optimal tool safety and function, servicing must be carried out by a Mirka authorized service centre. To locate your local Mirka authorized service centre, contact Mirka Customer service or your Mirka dealer.

Spare parts and accessories

| Description | Mirka code |
|---------------------------|------------|
| Filter element | 8999600411 |
| Fleece filter bag (5 pcs) | 8999000211 |

Declaration of conformity

| | | | |
|---|--|--|---|
| We hereby declare that the machine described below complies with the relevant basic safety and health requirements of the directives, both in its basic design and construction as well as in the version put into circulation by us. This declaration shall cease to be valid if the machine is modified without our prior approval. | | | |
| Product: Mirka® Dust Extractor Type: 1025 L | | | |
| Relevant directives: 2006/42/EC, 2014/30/EU, 2011/65/EC | | | |
| Applied harmonized standards: EN 60335-1:2012 + A11:2014, EN 60335-2-69:2012, EN 55014-1:2006 + A1:2009 + A2:2011, EN 55014-2:2015, EN 61000-3-2:2014, EN 61000-3-3:2013 | | | |
| Authorized documentation representative: | | | |
| Jeppo 29.09.2020 Place and date of issue |  Company |  Stefan Sjöberg, CEO |  |
| Manufacturer / Supplier: Mirka Ltd, Pensalavägen 210, 66850 Jeppo, Finland Tel. +358 20 760 2111 • Fax +358 20 760 2290 • www.mirka.com | | | |

Technical data

| Mirka® Dust Extractor | 1025 L | EU | GB | CN | AU/NZ |
|--|---------------------------|------------|------------|-------------|------------|
| Mains voltage | V | 220–240 | 220–240 | 220 | 220–240 |
| Mains frequency | Hz | 50–60 | 50–60 | 50–60 | 50–60 |
| Fuse | A | 16 | 13 | 10 | 10 |
| Power consumption _{IEC} | Watt | 1000 | 1000 | 1000 | 1000 |
| Connected load for machine socket | Watt | 2600 | 1900 | 1200 | 1200 |
| Total connected load | Watt | 3600 | 3000 | 2200 | 2200 |
| Air flow rate | m ³ /h (l/min) | 216 (3600) | 216 (3600) | 216 (3600) | 216 (3600) |
| Vacuum | hPa (mbar) | 210 (210) | 210 (210) | 210 (210) | 210 (210) |
| Sound pressure level at a distance of 1 m, EN 60704-1 | dB(A) | 72 ±2 | 72 ±2 | 72 ±2 | 72 ±2 |
| Sound level | dB(A) | 64 ±2 | 64 ±2 | 64 ±2 | 64 ±2 |
| Hand-arm-vibration | m/s ² | <2,5 | <2,5 | <2,5 | <2,5 |
| Power cord, length | m | 5 | 5 | 7,5 | 7,5 |
| Power cord, type | | H05-VV F | H05-VV F | (YZW) 3x1,5 | H05-RR F |
| Protection class | | I | I | I | I |
| Type of protection (splash water protected) | | IP24 | IP24 | IP24 | IP24 |
| Radio interference level | | 55014-1 | 55014-1 | 55014-1 | 55014-1 |
| Dust class | | L | L | L | L |
| Tank volume | l | 25 | 25 | 25 | 25 |
| Width | mm | 395 | 395 | 395 | 395 |
| Depth | mm | 375 | 375 | 375 | 375 |
| Height | mm | 530 | 530 | 530 | 530 |
| Weight (net, most common application) | kg | 8 | 8 | 8 | 8 |

Specifications subject to change without prior notice. Model range may vary between markets.

Traducción del manual en inglés. Nos reservamos el derecho a efectuar modificaciones en este manual sin previa notificación.

Importante



Instrucciones de manejo

Lea las instrucciones de seguridad y operación con cuidado antes de instalar, operar o realizar mantenimiento de esta herramienta. Guarde estas instrucciones en un lugar fácilmente accesible.

Uso previsto y utilización reglamentaria

Aparte de las instrucciones de servicio y las reglamentaciones obligatorias sobre prevención de accidentes que rigen en el país del usuario, hay que observar también las reglas técnicas reconocidas para el trabajo seguro y técnicamente correcto.

El aparato

- solamente debe ser utilizado por personas que hayan sido instruidas en su manejo y expresamente encomendadas para esta tarea
- solamente debe ser utilizado en presencia de un operador

El extractor de polvo no ha sido diseñado para ser usado por personas (incluidos niños) con las facultades físicas, sensoriales o mentales disminuidas, o bien con falta de experiencia y conocimiento.

El extractor de polvo ha sido diseñado para uso con herramientas eléctricas.

¡ATENCIÓN! Al no tener función antiestática, en determinadas circunstancias puede producirse electricidad estática.

Debe vigilarse a los niños para asegurarse de que no jueguen con el extractor de polvo.

Las máquinas descritas en estas instrucciones son apropiadas

- para la aspiración de polvos secos y líquidos
- para aspirar máquinas guiadas manualmente
- para la separación de polvos con un valor límites de exposición superior a 1 mg/m³ (clase de polvos L) Se han de seguir al respecto las disposiciones nacionales vigentes.



No se pueden aspirar los siguientes materiales:

- materiales calientes (cigarros ardiendo, cenizas calientes, etc.)
- líquidos inflamables, explosivos y agresivos (p. ej. gasolina, disolventes, ácidos, lejías, etc.)
- polvos inflamables y explosivos (p. ej. polvo de magnesio etc.)

El aparato debe

- sólo uso en interiores y no al aire libre
- estar protegidos contra la radiación UV

Advertencias importantes



ADVERTENCIA

- Para reducir el riesgo de incendios, descargas eléctricas o lesiones, lea y siga todas las instrucciones de seguridad y las indicaciones de precaución antes de su uso. Esta máquina ha sido diseñada para ser segura cuando se usa para limpiar según lo especificado. En caso de producirse daños en las piezas eléctricas o mecánicas, la máquina y/o sus

accesorios deberán ser reparados por un servicio técnico cualificado o por el fabricante antes de volver a utilizarse, evitando así daños a la máquina o lesiones al usuario.

- No abandone la máquina cuando esta esté enchufada. Desconéctela cuando no se esté usando y antes de realizar su mantenimiento.
- No la utilice si el cable o el enchufe están dañados. Para desenchufar, sujete el enchufe, no el cable. No toque el enchufe ni la máquina con las manos mojadas. Apague todos los controles antes de desenchufar.
- No tire del cable ni transporte el aparato tirando de él, ni use el cable como asa, ni cierre una puerta sobre el cable ni lo exponga a bordes o esquinas afiladas. No pase la máquina por encima del cable. Mantenga el cable alejado de superficies calientes.
- Mantenga el cabello, la ropa suelta, los dedos y todas las partes del cuerpo alejados de las aberturas y partes móviles. No coloque ningún objeto en las aberturas ni use el aparato con la abertura bloqueada. Mantenga las aberturas libres de polvo, pelusas, pelo o cualquier objeto que pueda reducir el flujo de aire.
- No utilice el aparato en el exterior a bajas temperaturas.
- No lo utilice para recoger líquidos inflamables o combustibles tales como gasolina, ni en áreas donde puedan estar presentes.
- No recoja nada que se esté quemando o desprenda humo, como cigarrillos, cerillas o cenizas calientes.
- Tenga especial cuidado al limpiar sobre una escalera.
- No utilice el aparato sin los filtros instalados.
- Si la máquina no funciona correctamente o se ha caído, dañado, dejado en el exterior o caído al agua, envíelo a un centro de servicio técnico o a su distribuidor.
- Si hay un escape de espuma o líquido de la máquina, apáguela inmediatamente.
- La máquina no puede utilizarse como una bomba de agua.
Ha sido diseñada para aspirar mezclas de aire y agua.
- Conecte la máquina a una fuente de alimentación con toma a tierra. La toma de corriente y el alargador deben tener un conductor de protección en funcionamiento.
- Disponga de buena ventilación en el lugar de trabajo.
- No utilice la máquina como escalera. La máquina podría volcar y sufrir daños. Peligro de lesiones.
- Utilice únicamente la toma de corriente en la máquina para los fines especificados en las instrucciones.
- El uso de la máquina en exteriores debe limitarse a usos ocasionales.

Riesgos

Componentes eléctricos



PELIGRO

La sección superior de la máquina contiene componentes activos. El contacto con componentes bajo tensión puede ocasionar lesiones graves o incluso mortales. No salpique de agua la parte superior de la máquina.



PELIGRO

Puede producirse electrocución por una mala conexión. Tocar un cable eléctrico defectuoso puede provocar lesiones graves o incluso mortales.

- Procure no dañar el cable de alimentación (p. ej., pasando por encima, tirando de él o aplastándolo).
- Compruebe regularmente si el cable de alimentación eléctrica está dañado o presenta signos de envejecimiento.
- Si el cable eléctrico está dañado, debe ser sustituido por un distribuidor autorizado de Mirka o una persona con cualificación similar para evitar cualquier peligro.
- En ningún caso debe dejarse que el cable de alimentación envuelva los dedos de las manos ni cualquier otra parte del cuerpo del usuario.

Polvo peligroso



ADVERTENCIA

Materiales peligrosos. El aspirado de materiales peligrosos puede causar lesiones graves e incluso mortales. Con esta máquina no deben recogerse los siguientes materiales:

- materiales calientes (cigarros encendidos, cenizas calientes, etc.)
- líquidos inflamables, explosivos o corrosivos (como petróleo, disolventes, ácidos, álcalis, etc.)
- polvo inflamable o explosivo (p.ej., magnesio o polvo de aluminio, etc.)

En atmósferas explosivas o inflamables



PRECAUCIÓN

Esta máquina no es adecuada para uso en atmósferas explosivas o inflamables, o donde la atmósfera pueda provenir de la presencia de líquidos volátiles o gases o vapores inflamables.

Antes de la puesta en funcionamiento (A)

La bolsa de vellón del filtro ya viene montada en el depósito de residuo al enviar la máquina.

Cerciórese de que la tensión indicada en la placa de características concuerda con la tensión de red local. Se recomienda conectar el aspirador por medio de un interruptor de corriente de defecto.

Compruebe regularmente posibles daños en el cable de alimentación, p. ej. agrietamiento o envejecimiento.

Si el cable de alimentación está dañado, tiene que ser sustituido por el personal de servicio de Mirka o por un electricista antes de volver a utilizar la máquina, con objeto de evitar posibles peligros. El cable de alimentación sólo se puede sustituir por uno del tipo establecido en las instrucciones de servicio.

Utilice como cable de extensión sólo tipos de cable establecidos por el fabricante o en una ejecución de alta calidad. En caso de utilización de un cable de prolongación, se ha de tener en cuenta el tamaño transversal mínimo del cable:

| Largo del cable | Corte transversal < 16 A | Corte transversal < 25 A |
|-----------------|--------------------------|--------------------------|
| < 20 m | 1,5 mm ² | 2,5 mm ² |
| 20-50 m | 2,5 mm ² | 4,0 mm ² |

Utilice el aparato sólo si está en la condición indemne. No aspire nunca con un elemento de filtro dañado. Debe utilizarse siempre una bolsa de filtro para aspirar polvos secos.

Al desempolvar, tiene que existir un coeficiente de intercambio de aire suficiente si el aire de escape de la máquina vuelve al local que se limpia (se han de seguir al respecto las disposiciones nacionales vigentes).

El personal de manejo tiene que haber sido instruido antes del trabajo sobre

- el manejo de la máquina
- los peligros que se derivan del material a aspirar
- la eliminación de residuos del material aspirado

Manejo (A)

| Extractor de Polvo Mirka® 1025 L | Posición del interruptor | Funcionamiento |
|----------------------------------|--------------------------|----------------|
| | I | Encendido |
| | 0 | Apagado |
| | AUTO | Auto on/off |

Enchufe del aparato

La máquina incluye una toma de corriente con toma a tierra. En ella se puede conectar una herramienta eléctrica. La toma dispone de alimentación permanente cuando el interruptor eléctrico está en la posición AUTO. **Australia:** La toma de corriente tiene un interruptor térmico de 5 A para proteger a la máquina de una posible sobrecarga. Si el consumo de energía es demasiado elevado, se activa el interruptor térmico y se interrumpe la llegada de energía a la toma de corriente. El interruptor térmico se puede desactivar de nuevo pulsando el botón.

Aspirar líquidos (B)

Antes de aspirar líquidos, saque siempre la bolsa de filtro. Compruebe el funcionamiento del flotador. En caso de producción de espuma o de escape de líquido, interrumpa inmediatamente el trabajo y vacíe el depósito de suciedad.

Limpieza del elemento filtrante (C)

Cuando la potencia de aspiración decae:

1. Encender el aspirador
2. Cierre la apertura de la boquilla o de la manguera de aspiración con la palma de la mano.
3. Presione el botón de accionamiento para la limpieza del filtro tres veces durante dos segundos cada uno. La corriente de aire que se genera limpia el polvo depositado en las láminas del elemento de filtro.
4. Si la potencia de aspiración es demasiado baja después de la limpieza del filtro: reemplace el filtro.

Función de sopladora (D)

La aspiradora tiene una función de soplador para limpiar zonas inaccesibles o para secar la superficie de los objetos mojados.

No dirija el aire en habitaciones de una manera incontrolada. Al utilizar la función de soplador, siempre utilice una manguera limpia. Polvo revuelto en marcha puede ser peligrosa para la salud. No utilice la función de soplador en habitaciones cerradas.

Conexión de un aparato eléctrico (E)

La caja de enchufe en la máquina solamente se ha de utilizar para los fines fijados en las instrucciones de manejo.

¡ATENCIÓN! Debe tenerse en cuenta las instrucciones de manejo y las indicaciones de seguridad contenidas en las mismas para los aparatos conectados a la caja de enchufe de la máquina.

Antes de enchufar un aparato en la caja de enchufe de la máquina:

1. Apague el espirador.
2. Apague el aparato a conectar.

Mantenimiento, limpieza y reparación (F+G)

Lleve a cabo solamente aquellos trabajos de mantenimiento que se especifican en las instrucciones de servicio. Quite siempre el enchufe de alimentación antes de realizar trabajos de limpieza y mantenimiento en el espirador. No rocíe nunca con agua la pieza superior del aspirador: peligro para personas, peligro de cortocircuito.

El uso de piezas de recambio y accesorios no originales puede mermar la seguridad del equipo. Utilice únicamente piezas de recambio y accesorios de Mirka.

En el mantenimiento y limpieza se ha de tratar la máquina de tal manera que no se convierta en fuente de peligro para el personal de mantenimiento y para otras personas.

En el área de mantenimiento

- utilice una aireación forzada con filtro del aire
- lleve puesta ropa protectora
- el área de mantenimiento se ha de limpiar de tal modo que no accedan sustancias peligrosas al entorno

Todas las piezas que no se pueden limpiar satisfactoriamente en los trabajos de mantenimiento y reparación se tienen que eliminar como residuos

- empaquetados en bolsas estancas
- en consonancia con las ordenanzas vigentes sobre recogida de residuos

Al menos una vez al año tiene que realizarse una prueba técnica de polvos por el servicio técnico de Mirka o por una persona instruida, p. ej. verificando daños del filtro, estanqueidad al aire de la máquina y funcionamiento de los dispositivos de control.

Disposición de los elementos filtrante, bolsas de filtro y bolsas de eliminación

Deseche los elementos filtrante, bolsas de filtro y bolsas de eliminación conforme a las normas nacionales.

Transporte

Antes del transporte, cierre todos los bloqueos del depósito de suciedad. No ladee el aparato si se encuentra líquido en el depósito de suciedad. No eleve el aparato con un gancho de grúa.

Almacenamiento

El extractor de polvo debe guardarse en un lugar seco y protegido de las heladas. Antes de guardarlo, seque el filtro húmedo y las piezas internas del contenedor de líquido.

Entrega del aparato para su reciclaje



Conforme a la directriz europea 2012/19/UE sobre aparatos viejos eléctricos y electrónicos, se tienen que recoger los aparatos eléctricos usados y entregar a un reciclaje según las normas medioambientales. Si tiene alguna duda, diríjase a las autoridades comunales o consulte al comerciante más próximo.

Reparaciones adicionales

Sólo el personal debidamente capacitado debe realizar el mantenimiento. Para mantener la garantía válida y para garantizar la seguridad y funcionamiento de la herramienta, se requiere que el servicio se efectúe en centros de servicio autorizado de Mirka. Para localizar su centro de servicio autorizado de Mirka, comuníquese con el Servicio al Cliente o con su distribuidor Mirka.

Piezas de recambio y accesorios

| Descripción | Mirka No. de pedido |
|---|---------------------|
| Elemento filtrante | 8999600411 |
| Bolsas de filtro de vellón (unidad de embalaje de 5 piezas) | 8999000211 |

Declaración de conformidad

| | | | |
|--|---|---|--|
| <p>Por la presente declaramos que la máquina designada a continuación cumple, tanto en lo que respecta a su diseño y tipo constructivo como a la versión puesta a la venta por nosotros, las normas básicas de seguridad y sobre la salud que figuran en las directivas correspondientes. La presente declaración perderá su validez en caso de que se realicen modificaciones en la máquina sin nuestro consentimiento explícito.</p> | | | |
| <p>Producto: Extractor de Polvo Mirka® Modelo : 1025 L</p> | | | |
| <p>Directivas aplicables: 2006/42/CE, 2014/30/UE, 2011/65/CE</p> | | | |
| <p>Normas armonizadas aplicadas: EN 60335-1:2012 + A11:2014, EN 60335-2-69:2012, EN 55014-1:2006 + A1:2009 + A2:2011, EN 55014-2:2015, EN 61000-3-2:2014, EN 61000-3-3:2013</p> | | | |
| <p>Persona autorizada para la documentación:</p> | | | |
| <p>Jeppo 29-9-2020</p> <p>Lugar y fecha de emisión</p> |  <p>Compañía</p> |  <p>Stefan Sjöberg, Director Ejecutivo</p> |  |
| <p>Fabricante / Proveedor: Mirka Ltd, Pensalavägen 210, 66850 Jeppo, Finlandia Tfno. +358 20 760 2111 • Fax +358 20 760 2290 • www.mirka.com</p> | | | |

Datos técnicos

| Extractor de Polvo Mirka® | 1025 L | EU | GB | CN | AU/NZ |
|--|---------------------------|------------|------------|-------------|------------|
| Tensión nominal | V | 220–240 | 220–240 | 220 | 220–240 |
| Frecuencia de la red | Hz | 50–60 | 50–60 | 50–60 | 50–60 |
| Fusibles de red | A | 16 | 13 | 10 | 10 |
| Consumo de potencial ^{IEC} | Watt | 1000 | 1000 | 1000 | 1000 |
| Consumo nominal para caja de enchufe del aparato | Watt | 2600 | 1900 | 1200 | 1200 |
| Consumo de potencia | Watt | 3600 | 3000 | 2200 | 2200 |
| Flujo volumétrico máx. | m ³ /h (l/min) | 216 (3600) | 216 (3600) | 216 (3600) | 216 (3600) |
| Depresión | hPa (mbar) | 210 (210) | 210 (210) | 210 (210) | 210 (210) |
| Nivel de intensidad acústica de superficie de medición en 1 m de distancia, EN 60704-1 | dB(A) | 72 ±2 | 72 ±2 | 72 ±2 | 72 ±2 |
| Nivel de ruido durante el trabajo | dB(A) | 64 ±2 | 64 ±2 | 64 ±2 | 64 ±2 |
| Vibración transmitida al sistema mano-brazo | m/s ² | <2,5 | <2,5 | <2,5 | <2,5 |
| Cable de alimentación: Largo | m | 5 | 5 | 7,5 | 7,5 |
| Cable de alimentación: Tipo | | H05-VV F | H05-VV F | (YZW) 3x1,5 | H05-RR F |
| Categoría de protección | | I | I | I | I |
| Tipo de protección | | IP24 | IP24 | IP24 | IP24 |
| Grado de perturbación por interferencias | | 55014-1 | 55014-1 | 55014-1 | 55014-1 |
| Clase de polvos | | L | L | L | L |
| Volumen de depósito | l | 25 | 25 | 25 | 25 |
| Ancho | mm | 395 | 395 | 395 | 395 |
| Profundidad | mm | 375 | 375 | 375 | 375 |
| Altura | mm | 530 | 530 | 530 | 530 |
| Peso incluido accesorios (net, lo más común) | kg | 8 | 8 | 8 | 8 |

Especificaciones sujetas a cambios sin previa notificación. La gama de modelo puede variar de un mercado a otro.

Kasutusjuhendi tõlge inglise keeles. Meil on õigus etteteatamata selles juhendis muudatusi teha.

Tähtis



Kasutusjuhised

Lugege käesolev ohutus- ja kasutusjuhend hoolikalt läbi enne tööriista paigaldamist, kasutamist või hooldamist. Hoidke kasutusjuhendit turvalises, hõpsalt kättesaadavas kohas.

Otstarve ja sihtpärane kasutamine

Oluline on järgida mitte ainult kasutusjuhendit ja kasutusriigis tööõnnetuste vältimiseks kehtestatud kohustavaid eeskirju, vaid ka üldtunnustatud reegleid tööprotseduuride ohutuse ja õigsuse tagamiseks.

Seadet

- tohivad kasutada ainult vastava väljaõppega isikud, kellele sellega töötamine on selgesõnaliselt ülesandeks tehtud
- tohib kasutada ainult järelevalve all

Tolmuimeja ei ole mõeldud kasutamiseks inimestele (sealhulgas lastele), kellel on vähenenud füüsiline, sensoorne või vaimne võimekus või puuduvad vajalikud kogemused ja teadmised.

Tolmuimeja on ette nähtud kasutamiseks elektriliste tööriistadega.

MÄRKUS. Puudub antistaatiline funktsionaalsus; teatud tingimustel võib seade toota staatilist elektrit.

Tuleb tagada laste järelevalve, et nad ei saaks tolmuimejaga mängida.

Selles kasutusjuhendis kirjeldatud seade sobib

- sisselaskeviis kuiva tolmu ja vedelike
- imemiseks käsitsi juhitavate masinatega
- tolmu eemaldamiseks, mille eksoptsiooni piirväärtus on üle 1 mg/m³ (tolmuklass L). Järgige selle kohta kehtivaid sisesriiklikke eeskirju.



Imeda ei tohi järgmisi materjale:

- kuumi materjale (hõõguvaid sigarette, kuuma tuhka jne.)
- süttivaid, plahvatusohtlikke, agressiivseid vedelikke (nt. bensiini, lahusteid, happeid, aluseid jne.)
- süttivaid, plahvatusohtlikke tolmusid (nt. magneesiumitolmu jne.)

Seade peab

- kasutada ainult siseruumides ja mitte väljas
- olema kaitstud UV-kiirguse

Hoiatused



HOIATUS

- Selleks et vähendada tulekahju, elektrilöögi või vigastuse ohtu, lugege kõik ohutusjuhised ja ohumärgistused enne kasutamist läbi ning järgige neid. Seade on projekteeritud ohutuks kasutuseks ettenähtud puhastustööde tegemisel. Elektriliste ja mehaaniliste osade kahjustumise korral tuleb seade ja/või tarvik enne selle uuesti kasutamist remontida pädevas teeninduskeskuses või tootja juures, et vältida seadme edasist kahjustamist või kasutaja vigastamist.

- Ärge jätke vooluvõrku ühendatud seadet järelevalveta! Pärast kasutamist ja hoolduse ajaks tõmmake toitejuhe seinakontaktist välja.
- Ärge kasutage kahjustatud juhet ega pistikut. Juhtme eemaldamiseks seinakontaktist võtke kinni pistikust, mitte juhtmest. Ärge katsuge pistikut ega seadet märgade kätega. Enne juhtme eemaldamist seinakontaktist lülitage kõik juhtseadised välja.
- Seadet ei tohi juhtmest sikutada ega kanda, selle juhet ei tohi käepidemena kasutada, jätta suletud ukse vahele, tõmmata üle teravate servade ega nurkade. Ärge laske masinal üle juhtme sõita. Vältige juhtme kokkupuudet kuumade pindadega.
- Hoidke juuksed, hõljuvad riided, sõrmed ja muud kehaosad seadme avadest ja liikuvatest osadest eemal. Ärge pange avadesse mingeid esemeid ega kasutage seadet, kui mõni selle ava on blokeeritud. Hoidke avad puhtad tolmust, kiududest, juuksekarvadest ja muust, mis võiks õhuvoolu takistada.
- Ärge kasutage seadet õues, kui temperatuur on madal.
- Ärge kasutage seadet tuleohtlike ega kergestisüttivate vedelike kogumiseks, nagu bensiin, ega kohtades, kus selliseid vedelikke võib leiduda.
- Ärge koguge seadmega midagi põlevat ega suitsevat, nt sigarette, tikke või kuuma tuhka.
- Treppide puhastamisel olge eriti ettevaatlik.
- Ärge kasutage seadet, kui sellele ei ole paigaldatud filtreid.
- Kui seade ei tööta korralikult või see on maha või vette kukkunud, katki või õue unustatud, siis saatke see teeninduskeskusse või edasimüüja juurde hooldusse.
- Kui seadmest eraldub vahtu või vedelikku, lülitage see kohe välja.
- Ärge kasutage seadet veepumbana. Seade on mõeldud õhu ja vee segu kogumiseks.
- Ühendage seade korralikult maandatud vooluvõrku. Pistikupesa ja pikendusjuhe peavad olema varustatud toimiva kaitsejuhiga.
- Tagage töökohas hea ventilatsioon.
- Ärge kasutage seadet redeli või treppredelina. See võib ümber minna ja kahjustuda. Vigastuste oht!
- Kasutage seadme pistikupesa vaid juhistes kirjeldatud otstarbel.
- Piirake seadme õues kasutamist üksnes erandjuhtudega.

Ohud

Elektrilised komponendid



Seadme ülemine osa sisaldab pingestatud osi. Kokkupuude nende osadega põhjustab raskeid või isegi surmavaid vigastusi. Ärge pritsige seadme ülemisele osale kunagi vett.

OHT

Elektrilöögi oht vigase elektrijuhtme tõttu. Vigase elektrijuhtme puudutamine võib põhjustada tõsiseid või isegi surmavaid vigastusi.

- Ärge vigastage elektrijuhet (nt sõites sellest seadmega üle, seda tõmmates või muljudes).
- Kontrollige regulaarselt, kas elektrijuhe on töökorras või hakkab selle kasutusiga mööda saama.
- Kui elektrijuhe on kahjustunud, siis ohu vältimiseks peab selle välja vahetama volitatud Mirka edasimüüja või muu samalaadselt kvalifitseeritud isik.
- Mitte mingil juhul ei tohi elektrijuhet mähkida ümber sõrmede või muude kehaosade.

Ohtlik tolm

HOIATUS

Ohtlikud ained. Ohtlike ainete kogumine võib põhjustada raskeid või isegi surmavaid vigastusi. Seadmega ei tohi koguda järgmisi aineid:

- kuumad ained (põlevad sigaretid, kuum tuhk jne);
- süttimisohtlikud, plahvatusohtlikud, agressiivsed vedelikud (nt bensiin, lahustid, happed, alused jne);
- süttimisohtlik, plahvatusohtlik tolm (nt magneesiumi- või alumiiniumitolm jne).

Plahvatusohtlik või kergestisüttiv keskkond

ETTEVAATUST

Seade ei sobi kasutamiseks plahvatusohtlikes ega kergestisüttivates keskkondades või kohas, kus sellised tingimused võivad kergesti tekkida ebastabiilsete vedelike, süttivate gaaside või aurude olemasolu tõttu.

Enne kasutuselevõttu (A)

Tarnimisel on filüisist filtrikott juba prahimahutisse paigaldatud.

Veenduge, et tüübisildil olev pinge vastab kohalikule võrgupingele. Seade on soovitatav ühendada summavoolu kaitselülitiga.

Toitejuhet tuleb regulaarselt kahjustuste, nt. pragude või kulumise suhtes kontrollida. Juhul kui toitejuhe on kahjustunud, tuleb see enne seadme edasist kasutamist Mirka-Service'i või professionaalse elektriku poolt välja vahetada, et vältida edasise ohte. Kasutage ainult tüüpi toitekaabli nimetatud kasutusjuhend.

Kasutage pikendusjuhtmena ainult tootja poolt lubatud või veelgi kvaliteetsemat juhet. Veenduge selles, et juhe vastaks minimaalsele ristlõikele:

| Kaabli pikkus | Ristlõige < 16 A | Ristlõige < 25 A |
|---------------|---------------------|---------------------|
| < 20 m | 1,5 mm ² | 2,5 mm ² |
| 20–50 m | 2,5 mm ² | 4,0 mm ² |

Seadme ainult kasutamist, kui see on kahjustamata seisundis. Ärge kasutage tolmuimejat, kui selle filter on kahjustunud. Kasutage kuiva tolmu imemiseks alati filtrikotti.

Tolmu eemaldamisel peab ruumis olema piisav õhuvahetus sel juhul, kui seadmest väljuv õhk juhitakse tagasi ruumi (järgige selle kohta kehtivaid sisesiiklikke eeskirju).

Seadme kasutajaid tuleb enne töö alustamist informeerida

- seadme käsitsemisest
- imetavast materjalist tulenevatest ohtudest
- imetava materjali turvalisest käitlemisest

Kasutamine (A)

| Mirka® tolmuimeja 1025 L | Lüliti asend | Funktsioon |
|--------------------------|--------------|-------------|
| | I | Sisse |
| | 0 | Väljas |
| | AUTO | Auto on/off |

Tööriista ühenduspesa

Seadmes on integreeritud maandatud pistikupesa. Sinna on võimalik ühendada väline elektritööriist. Pistikupesa on püsivalt sisse lülitatud, kui lüliti on asendis AUTO. **Austraalia:** pistikupesas on 5-amprine ülevoolu kaitselüliti, mis kaitseb masinat ülekoormuse eest. Kui energiatarve läheb liiga suureks, aktiveerub ülevoolu kaitselüliti ja lülitab pistikupesa toite välja. Ülevoolu kaitselüliti saab lähtestamise nupu vajutamisega lähtestada.

Vedelike imemine (B)

Enne vedelike kiirenend, alati eemaldada filter kotti. Kontrollige, et float töötab korralikult. Vahu tekkimisel või vedeliku lekkimise korral tuleb töö viivitamatult peatada ja mustuse anum tühjendada.

Filtri puhastamine (C)

Kui imemisvõimsus väheneb:

1. Tolmuimeja sisselülitamine.
2. Käega düüsi- või imemisvooliku ava sulgeda.
3. Vajutage kolm korda ette vähemalt 2 sekundit filtri puhastamine nupu. Filtrilamellid puhastatakse tekkiva õhuvoolu abil.
4. Kui imemisvõimsust on liiga madal filtri puhastamise järel: asendage filter.

Puhur funktsioon (D)

Cleaner on Puhur funktsioon, järjekorras puhas kättesaamatud kohad või õhu käes kuivada pind niiske üksusi.

Mitte õhu ruumis otse kontrollimatu viisil. No kontrollimatu õhu puhuriga. Segada-up tolm võivad olla ohtlikud tervisele. Ärge kasutage ventilaatori funktsioon suletud ruumides.

Elektriseadme ühendamine (E)

Seadmel olevat pistikupesa kasutada tuleb kasutada ainult kasutusjuhendis kirjeldatud otstarbeks.

TÄHELEPANU! Seadme pistikupessa ühendatud seadmete puhul järgida nende kasutusjuhendeid ning neis sisalduvaid ohutuseeskirju.

Enne mõne seadme ühendamist seadme pistikusse:

1. Lülitage tolmuimeja välja.
2. Lülitage ühendatav seade välja.

Hooldus, puhastamine ja remont (F+G)

Läbi tohib viia ainult kasutusjuhendis kirjeldatud hooldustöid. Enne seadme puhastamist ja hooldamist tuleb see alati vooluvõrgust eemaldada. Tolmuimeja ülaosa ei tohi kunagi veega pihustada: tekib oht inimestele, lühiühenduse oht.

Mitteoriginaalsete varuosade ja tarvikute kasutamine võib mõjutada seadme ohutust. Kasutage üksnes Mirka varuosi ja tarvikuid.

Seadet tuleb hooldamisel ja puhastamisel käsitseda selliselt, et seejuures ei tekiks ohtu ei hoolduspersonalile ega teistele isikutele.

Seadme hooldamise piirkonnas

- kasutage filtriga sundventilatsiooni
- kandke kaitseriietust
- puhastage hoolduspiirkond selliselt, et mitte mingeid ohtlikke aineid ei pääseks keskkonda

Hooldus- ja puhastustööde tegemisel tuleb kõik saastunud osad, mida ei õnnestunud rahuldavalt puhastada

- pakkida hermeetilistesse kottidesse
- kõrvaldada kooskõlas selleks kehtivate eeskirjadega

Vähemalt kord aastas tuleb lasta Mirka klienditeeninduses või vastava väljaõppega isikul viia läbi tolmutehniline ülevaatus, nt filtri kahjustuse, seadme õhutiheduse ja kontrollseadiste funktsioneerimise kohta.

Eemalda filter element, kotid ja sealt prügikotid

Eemalda filter element, kotid ja sealt prügikotidkotid evakueerimine vastavalt siseriiklikele eeskirjadele.

Transport

Enne seadme transportimist tuleb sulgeda mahuti kõik lukustused. Seadet mitte kallutada, kui mahutis on vedelik. Seadet kraana konksu otsas mitte üles tõsta.

Hoidmine

Tolmuimejat tuleb hoida kuivas kohas külma eest kaitstuna. Enne hoiundamist kuivatage märg filter ja vedeliku mahuti sisemised osad.

Seadme jäätmekäitlus



Vastavalt Euroopa direktiivile 2012/19/EL elektri- ja elektroonikaseadmete jäätmete kohta tuleb kasutatud elektriseadmed eraldi koguda ja viia keskkonnasõbralikku jäätmekäitluspunkti. Küsimuste korral pöörduge oma kohaliku omavalitsuse või edasimüüja poole.

Muud hooldustoimingud

Hooldustööde tegemiseks pöörduge alati väljaõppinud spetsialisti poole. Garantii kehtivuse säilitamiseks ning ohutuse ja funktsionaalsuse tagamiseks tuleb tööriista hooldustööd läbi viia Mirka volitatud hoolduskojas. Teavet lähima Mirka volitatud hoolduskeskuse kohta saab Mirka klienditeenindusest või edasimüüjalt.

Varuosad ja tarvikud

| Nimetus | Mirka Tellimisnumber |
|--------------------------------|----------------------|
| Filter | 8999600411 |
| Fliisist filtrikotid (5 tükki) | 8999000211 |

Vastavusdeklaratsioon

| | | | |
|--|---------------------------|--|---|
| Käesolevaga kinnitame, et allpool kirjeldatud seade vastab meie poolt turule toodud mudelina oma kontseptsioonilt ja konstruktsioonilt direktiivide asjakohastele põhilistele ohutus- ja tervisekaitsemeetmetele. Meiega kooskõlastamata muudatuste tegemise korral seadme juures kaotab käesolev deklaratsioon kehtivuse. | | | |
| Toode: Mirka® tolmuimeja Tüüp: 1025 L | | | |
| Asjakohased direktiivid: 2006/42/EK, 2014/30/EL, 2011/65/EK | | | |
| Kohaldatud ühtlustatud standardid: EN 60335-1:2012 + A11:2014, EN 60335-2-69:2012, EN 55014-1:2006 + A1:2009 + A2:2011, EN 55014-2:2015, EN 61000-3-2:2014, EN 61000-3-3:2013 | | | |
| Dokumentatsiooni eest vastutav isik: | | | |
| Jeppo 29.09.2020 Väljaandmise koht ja kuupäev | MIRKA Ettevõtte |  Stefan Sjöberg, tegevjuht |  |
| Tootja / tarnija: Mirka Ltd, Pensalavägen 210, 66850 Jeppo, Soome Tel: +358 20 760 2111 • Faks: +358 20 760 2290 • www.mirka.com | | | |

Tehnilised andmed

| Mirka® tolmuimeja | 1025 L | EU | GB | CN | AU/NZ |
|--|---------------------------|------------|------------|-------------|------------|
| Võrgupinge | V | 220–240 | 220–240 | 220 | 220–240 |
| Võrgusagedus | Hz | 50–60 | 50–60 | 50–60 | 50–60 |
| Võrgukaitse | A | 16 | 13 | 10 | 10 |
| Võimsustarve <small>IEC</small> | Watt | 1000 | 1000 | 1000 | 1000 |
| Pistikupesa võimsus | Watt | 2600 | 1900 | 1200 | 1200 |
| Võimsustarve | Watt | 3600 | 3000 | 2200 | 2200 |
| Õhuvoolu tugevus | m ³ /h (l/min) | 216 (3600) | 216 (3600) | 216 (3600) | 216 (3600) |
| Alarõhk | hPa (mbar) | 210 (210) | 210 (210) | 210 (210) | 210 (210) |
| Helirõhu tase 1 m kaugusel, EN 60704-1 | dB(A) | 72 ±2 | 72 ±2 | 72 ±2 | 72 ±2 |
| Müratase | dB(A) | 64 ±2 | 64 ±2 | 64 ±2 | 64 ±2 |
| Kätele vibratsiooniga | m/s ² | <2,5 | <2,5 | <2,5 | <2,5 |
| Toitejuhtme pikkus | m | 5 | 5 | 7,5 | 7,5 |
| Toitejuhtme tüüp | | H05-VV F | H05-VV F | (YZW) 3x1,5 | H05-RR F |
| Kaitseklass | | I | I | I | I |
| Kaitse liik | | IP24 | IP24 | IP24 | IP24 |
| Raadiohäirete kõrvaldamise aste | | 55014-1 | 55014-1 | 55014-1 | 55014-1 |
| Tolmuklass | | L | L | L | L |
| Prügemahuti maht | l | 25 | 25 | 25 | 25 |
| Laius | mm | 395 | 395 | 395 | 395 |
| Sügavus | mm | 375 | 375 | 375 | 375 |
| Kõrgus | mm | 530 | 530 | 530 | 530 |
| Kaal koos tarvikud (net, kõige levinum taotlus) | kg | 8 | 8 | 8 | 8 |

Spetsifikatsioonid võivad ette teatamata muutuda. Mudelite valik võib turgudel erineda.

Käännös englanninkielisestä käyttöohjeesta. Pidätämme oikeuden tämän käyttöohjeen muuttamiseen ilman ennakkoilmoitusta.

Tärkeää



Käyttöohjeet

Lue nämä turvallisuus- ja käyttöohjeet huolellisesti ennen tämän koneen asennusta, käyttöä tai kunnossapitoa. Säilytä nämä ohjeet hyvin saatavilla turvallisessa paikassa.

Käyttötarkoitus

Käyttöohjeiden ja käyttömaassa voimassa olevien tapaturmantorjuntamääräysten noudattamisen lisäksi on huomioitava myös hyväksytyt turvallista ja ammattitaitoista työskentelyä koskevat ammattitekniset ohjeet.

Huomaa, että

- laitetta saavat käyttää ainoastaan henkilöt, jotka on koulutettu sen käyttöön ja nimenomaan valtuutettu sitä käyttämään
- laitteen käyttöä on aina valvottava

Imuria ei ole tarkoitettu sellaisten henkilöiden (lapset mukaan lukien) käytettäväksi, joilla on aistitoimintoihin tai ruumiilliseen tai henkiseen suoriutumiseen liittyviä puutteita tai joiden kokemus ja tietämys eivät riitä imurin käyttöön.

Imuri on tarkoitettu käytettäväksi sähkötyökalujen kanssa.

HUOMI! Ei antistaattista toiminnallisuutta: imuri saattaa tuottaa staattista sähköä tietyissä tilanteissa.

Lapsia tulee valvoa, jotta he eivät leiki imurilla.

Tässä käyttöohjeessa kuvatut laitteet soveltuvat

- imeytymistä pölyä ja nesteet
- imurointiin käsitoimisissa koneissa
- pölyjen imurointiin, joiden raja-arvot ovat yli 1 mg/m³ (pölyluokka L) Noudata vastaavia voimassa olevia kansallisia määräyksiä.



Seuraavia materiaaleja ei saa imuroida tällä laitteella:

- kuumat aineet (palavat savukkeet, kuuma tuhka jne.)
- syttyvät, räjähtävät, syövyttävät nesteet (esim. bensiini, liuottimet, hapot, emäkset jne.)
- syttyvät, räjähtävät pölyt (esim. magneesiumpölyt jne.)

Laitteen on

- käyttää ainoastaan sisätiloissa eikä ulkona
- suojattava UV-säteilyltä suojattu UV-säteilyyn

Tärkeitä varoituksia



VAROITUS

- Vähentääksesi tulipalon, sähköiskun tai henkilövahingon vaaraa lue kaikki turvallisuusohjeet ja varoitukset ja noudata niitä. Tämä imuri on turvallinen, kun sitä käytetään ohjeissa kuvatulla tavalla. Jos imurin sähkö- tai mekaniikkaosiin tulee vaurio, imuri ja/ tai lisävaruste on korjautettava valtuutetussa huoltokorjaamossa tai valmistajalla ennen sen käyttöä lisävaurioiden tai käyttäjän vahingoittumisen estämiseksi.

- Älä jätä imuria ilman valvontaa, kun se on liitetty sähköverkkoon. Irrota pistoke pistorasiasta, kun imuria ei käytetä, ja ennen kunnossapitoa.
- Älä käytä imuria, jos sen virtajohto tai pistoke on vaurioitunut. Irrota imuri sähköverkosta vetämällä pistokkeesta, ei johdosta. Älä käsittele pistoketta tai imuria märillä käsillä. Kytke kaikki toiminnot pois käytöstä ennen pistokkeen irrottamista pistorasiasta.
- Älä vedä tai kannu imuria johdosta, käytä johtoa kahvana, jätä johtoa oven väliin tai vedä johtoa terävien reunojen tai kulmien yli. Älä vedä imuria johdon yli. Pidä johto etäällä kuumista pinnoista.
- Pidä hiukset, löysät vaatteet, sormet ja kaikki kehon osat kaukana aukoista ja liikkuvista osista. Älä pane mitään aukkoihin tai käytä imuria, jos jokin sen aukoista on tukkeutunut. Pidä aukot puhtaana pölystä, nukasta, karvoista ja muista ilman virtausta heikentävistä esteistä.
- Älä käytä imuria kylmissä ulkotiiloissa.
- Älä käytä imuria bensiinin tai muiden syttyvien tai palavien nesteiden imurointiin, tai alueilla, joilla niitä voi olla.
- Älä imuroi palavia tai savuavia aineita, kuten tupakantumpeja, tulitikkuja tai kuumaa tuhkaa.
- Ole erityisen varovainen imuroidessasi portaita.
- Älä käytä imuria, jos sen suodattimet eivät ole paikallaan.
- Jos imuri ei toimi kunnolla tai se on pudonnut, vahingoittunut, jätetty ulos tai pudonnut veteen, toimita se huollettavaksi huoltoliikkeeseen tai jälleenmyyjälle.
- Jos imurista vuotaa vaahtoa tai nestettä, katkaise välittömästi virta.
- Imuria ei saa käyttää vesipumppuna. Imuri on tarkoitettu kuiva- ja märkäimurointiin.
- Liitä imuri maadoitettuun pistorasiaan. Pistorasian ja jatkojohdon on oltava riittävästi suojattuja.
- Järjestä hyvä ilmanvaihto työpaikalle.
- Älä käytä imuria tikkaina tai työtasona. Imuri voi kaatua ja vaurioitua. Henkilövahingon vaara.
- Käytä imurin laitepistorasiaa vain käyttöohjeessa esitettyihin tarkoituksiin.
- Imuria saa käyttää ulkona vain tilapäisesti.

Vaarat

Sähkökomponentit



VAARA

Imurin yläosassa on jännitteellisiä komponentteja. Jännitteellisiin osiin koskeminen aiheuttaa vakavia tai jopa kuolemaan johtavia henkilövahinkoja. Älä koskaan suihkuta vettä imurin yläosaan.

VAARA

Viallisen virtajohtdon aiheuttama sähköisku. Vialliseen virtajohtoon koskeminen voi aiheuttaa vakavia tai jopa kuolemaan johtavia henkilövahinkoja.

- Älä vaurioita virtajohtoa (esim. ylijamamalla, vetämällä tai rusementamalla).
- Tarkista säännöllisesti, ettei virtajohto ole vaurioitunut tai kulunut.
- Jos virtajohto on vaurioitunut, se on vaihdettava valtuutetulla Mirka-jälleenmyyjällä tai muussa pätevässä huoltoliikkeessä.
- Virtajohtoa ei koskaan saa kiertää sormien tai muun kehonosan ympärille.

Vaarallinen pöly

VAROITUS

Vaaralliset aineet. Vaarallisten aineiden imurointi voi aiheuttaa vakavia tai jopa kuolemaan johtavia henkilövahinkoja. Imurilla ei saa imuroida seuraavia aineita:

- kuumia aineita (esim. palavia savukkeita, kuumaa tuhkua jne.)
- syttyviä, räjähtäviä, syövyttäviä nesteitä (esim. bensiiniä, liuotteita, happoja, emäksiä jne.)
- syttyvää, räjähtävää pölyä (esim. magnesium- tai alumiinipölyä jne.)

Käyttö räjähdys- tai palovaarallisissa ympäristöissä

HUOMAUTUS

Tämä imuri ei sovellu ympäristöihin, joissa on haihtuvia nesteitä, kaasuja tai höyryjä, jotka voivat räjähtää tai syttyä palamaan.

Ennen käyttöönottoa (A)

Kuitupölypussi on asetettu likasäiliöön jo toimituksen yhteydessä.

Varmista, että laitteen arvokilvessä mainittu jännite vastaa paikallisen sähköverkon jännitettä. Suosittelemme pölynimurin liittämistä sähköverkkoon vikavirtasuojakytkimen kautta.

Tarkasta säännöllisesti, onko sähköjohtoon mahdollisesti ilmaantunut repeilystä tai vanhenemisesta aiheutuvia vikoja. Jos sähköjohto on vioittunut, Mirka-huoltopalvelun tai sähköalan ammattilaisen on turvallisuussyistä vaihdettava johto jo ennen laitteen seuraavaa käyttöä. Käytä vain tyyppin virtajohto määritelty käyttöohjeessa.

Jatkojohtona saa käyttää vain valmistajan hyväksymää tai paremmanlaatuista johtomallia. Jatkojohtoa käytettäessä tulee varmistaa minimipoikkipinta-alat seuraavasti:

| Kaapelin pituus | Poikkipinta-ala < 16 A | Poikkipinta-ala < 25 A |
|-----------------|------------------------|------------------------|
| < 20 m | 1,5 mm ² | 2,5 mm ² |
| 20–50 m | 2,5 mm ² | 4,0 mm ² |

Käytä vain laitteen, jos se on vahingoittumaton kunnossa. Älä käytä imuria jos sen suodatinelementti on viallinen. Käytä aina suodatinpussia kuivia pölyjä imuroidessa.

Pölyä poistettaessa on varmistettava riittävä ilmanvaihto, mikäli laitteen poistoilma virtaa takaisin samaan huoneeseen (noudata vastaavia voimassaolevia kansallisia määräyksiä).

Laitteen käyttöhenkilökunnalle on ennen imurin käyttöä annettava tiedot

- laitteen käsittelystä
- imuroitavasta aineesta aiheutuvista vaaroista
- imuoridun aineen turvallisesta jätehuollosta

Käyttö (A)

| Mirka® pölynimuri 1025 L | Kytkimen asento | Toiminto |
|--------------------------|-----------------|-------------|
| | I | Päälle |
| | 0 | Pois |
| | AUTO | Auto on/off |

Laitepistorasia

Imurissa on maadoitettu pistorasia. Siihen voidaan yhdistää sähkötyökalu. Pistorasiassa on aina virta, kun kytkin on AUTO-asennossa. **Australia:** Pistorasiassa on 5 ampeerin lämpökatkaisin suojaamassa konetta ylikuormitukselta. Jos virrankulutus kasvaa liikaa, lämpökatkaisin aktivoituu ja katkaisee virran pistorasiaan. Lämpökatkaisin voidaan nollata sen nollauspainikkeesta.

Nesteiden imurointi (B)

Ennen nesteiden imurointia on imurista ensin poistettava suodatinpussi. Tarkista, että float toimii kunnolla. Jos laitteesta tulee ulos vaahtoa tai nestettä, lopeta työnteko välittömästi ja tyhjennä roskasäiliö.

Suodatuselementin puhdistus (C)

Jos imuteho heikkenee:

1. Pölynimurin käynnistäminen.
2. Sulje kämmenellä suulakkeen tai imuletkun aukko.
3. Paina painiketta aloittaaksesi suodattimen puhdistus vähintään kolme kertaa ja kaksi sekuntia joka kerta. Syntyvä ilmavirta puhdistaa pölyt suodatinelementin lamelleista.
4. Jos imuteho on liian pieni, kun suodattimen puhdistus: vaihda suodatin.

Puhallustoiminto (D)

Siivooja on puhallin toiminto, jotta puhdistaa saavuttamattomissa paikoissa tai ilmaa kuivaa pinta märkä kohteita.

Älä anna ilmaa takaisin huoneita hallitsemattomalla tavalla. Kun käytät puhallin toimintoa, käytä aina puhtaaseen putkeen. Pöly esiin-up voi olla vaarallista terveydelle. Älä käytä puhallinta suljetuissa tiloissa.

Sähkötyökalujen liittäminen (E)

Käytä laitteistopistorasiaa ainoastaan käyttöohjeessa kuvattuihin tarkoituksiin.

HUOMAA! Noudata lisälaitteistopistorasiaan liitettyjen laitteiden käyttöohjeita ja niiden sisältämiä turvallisuusohjeita.

Ennen lisälaitteen kytkentää pistorasiaan:

1. Kytke pölynimuri pois käynnistä.
2. Kytke lisälaitte pois käynnistä.

Huolto, puhdistus ja korjaus (F+G)

Tee vain käyttöohjeessa kuvatut huoltotyöt. Vedä verkkopistoke pistorasiasta aina ennen laitteen puhdistamista ja huoltoa. Älä koskaan ruiskuta vettä pölynimurin yläosaan: henkilövahinkojen ja oikosulun vaara.

Muiden kuin alkuperäisten varaosien ja lisävarusteiden käyttö voi vaarantaa laitteen turvallisuutta. Käytä ainoastaan Mirka:n varaosia ja lisävarusteita.

Huolto- ja puhdistustöiden yhteydessä on toimittava niin, että huoltohenkilökunnan ja muiden henkilöiden turvallisuus ei voi vaarantua.

Huoltoalueella

- tulee olla suodatettu koneellinen ilmanvaihto
- tulee käyttää suojavaatetusta
- tulee puhdistus suorittaa niin perusteellisesti, että vaarallisia aineita ei pääse ympäristöön.

Huolto- ja korjaustöiden yhteydessä on kaikki likaantuneet osat, joita ei ole voitu riittävästi puhdistaa

- pakattava tiiviisiin säkkeihin
- toimitettava voimassaolevien jätehuoltomääräysten mukaiseen jätteenkeruupisteeseen

Vähintään kerran vuodessa on Mirka-huoltopalvelun tai asianmukaisesti koulutetun henkilön suoritettava pölytekninen tarkastus, esim. suodattimen kunnon, laitteen ilmatiiviiden ja valvontalaitteiden toimintakykyisyyden tarkastamista varten.

Hävittäminen suodatinelementtejä, suodatinpussit ja pölypussit

Hävitä suodatin elementit, suodatinpussit ja pölypussit kansallisten määräysten mukaisesti.

Kuljetus

Sulje säiliön lukot ennen kuljetusta. Älä kallista laitetta jos säiliössä on nestettä. Laitetta ei saa nostaa nosturin koukulla.

Varastointi

Imuria pitää säilyttää kuivassa paikassa pakkaselta suojattuna. Kuivaa märkäsuodatin ja nestesäiliön sisäosat ennen säilytystä.

Laitteen uudelleenkäyttö



Eurooppalaisen sähkö- ja elektroniikkalaiteromua koskevan direktiivin 2012/19/EU mukaan on käytetyt sähkö- ja elektroniikkalaitteet kerättävä erikseen ja hyödynnettävä ympäristöystävällisellä tavalla. Tarkempia tietoja saat paikkakuntasi jätehuoltoviranomaisilta tai lähimmältä jälleenmyyjältä.

Muu huolto

Huolto on aina annettava koulutetun henkilöstön suoritettavaksi. Pitääksesi takuun voimassa ja varmistaaksesi, että kone on täysin turvallinen ja toimintakuntoinen, se on huollatettava valtuutetussa Mirka-huoltoliikkeessä. Löytääksesi paikallisen valtuutetun Mirka-huoltoliikkeen ota yhteys Mirka-asiakaspalveluun tai Mirka-jälleenmyyjään.

Varaosat ja lisävarusteet

| Kuvaus | Mirkan tilausnumero |
|-------------------------------|---------------------|
| Suodatinelementti | 8999600411 |
| Fleece-suodatinpussit (5 kpl) | 8999000211 |

Vaatimustenmukaisuusvakuutus

| | | | |
|--|---|--|---|
| Vakuutamme, että alla mainitut tuotteet vastaavat suunnittelultaan ja rakenteeltaan sekä valmistustavaltaan direktiivien asianomaisia turvallisuus- ja terveysvaatimuksia. Jos tuotteeseen/tuotteisiin tehdään muutoksia, joista ei ole sovittu kanssamme, tämä vakuutus ei ole enää voimassa. | | | |
| Tuote: Mirka® pölynimuri Tyyppi: 1025 L | | | |
| Yksiselitteiset direktiivit: 2006/42/EY, 2014/30/EU, 2011/65/EY | | | |
| Sovelletut harmonisoidut standardit: EN 60335-1:2012 + A11:2014, EN 60335-2-69:2012, EN 55014-1:2006 + A1:2009 + A2:2011, EN 55014-2:2015, EN 61000-3-2:2014, EN 61000-3-3:2013 | | | |
| Dokumentointivaltuutettu: | | | |
| Jepua 29.09.2020 Paikka ja aika |  Yritys |  Stefan Sjöberg, toimitusjohtaja |  |
| Valmistaja / Myyjä: Mirka Oy, Pensalantie 210, 66850 Jepua Puh. 020 760 2111 • Faksi 020 760 2290 • www.mirka.com | | | |

Tekniset tiedot

| Mirka® pölynimuri | 1025 L | EU | GB | CN | AU/NZ |
|---|---------------------------|------------|------------|-------------|------------|
| Verkojännite | V | 220–240 | 220–240 | 220 | 220–240 |
| Verkkotaajuus | Hz | 50–60 | 50–60 | 50–60 | 50–60 |
| Sulake | A | 16 | 13 | 10 | 10 |
| Tehonotto <small>IEC</small> | Watt | 1000 | 1000 | 1000 | 1000 |
| Lisälaitepistorasian liitäntäarvo | Watt | 2600 | 1900 | 1200 | 1200 |
| Kokonaisliitäntäarvo | Watt | 3600 | 3000 | 2200 | 2200 |
| Ilmantilavuusvirta | m ³ /h (l/min) | 216 (3600) | 216 (3600) | 216 (3600) | 216 (3600) |
| Alipaine | hPa (mbar) | 210 (210) | 210 (210) | 210 (210) | 210 (210) |
| Mittauspinnan äänenpainetaso 1 metrin etäisyydellä, EN 60704-1 | dB(A) | 72 ±2 | 72 ±2 | 72 ±2 | 72 ±2 |
| Äänivoimakkuus | dB(A) | 64 ±2 | 64 ±2 | 64 ±2 | 64 ±2 |
| Tärinä | m/s ² | <2,5 | <2,5 | <2,5 | <2,5 |
| Verkkoliitäntäjohto: Pituus | m | 5 | 5 | 7,5 | 7,5 |
| Verkkoliitäntäjohto: Tyyppi | | H05-VV F | H05-VV F | (YZW) 3x1,5 | H05-RR F |
| Suojausluokka | I | I | I | I | I |
| Suojalaji | IP24 | IP24 | IP24 | IP24 | IP24 |
| Häiriönvaimennus | | 55014-1 | 55014-1 | 55014-1 | 55014-1 |
| Pölyluokka | | L | L | L | L |
| Säiliön tilavuus | l | 25 | 25 | 25 | 25 |
| Leveys | mm | 395 | 395 | 395 | 395 |
| Syvyys | mm | 375 | 375 | 375 | 375 |
| Korkeus | mm | 530 | 530 | 530 | 530 |
| Paino. tarvikkeet (netto, yleisin sovellus) | kg | 8 | 8 | 8 | 8 |

Pidätämme oikeuden teknisiin muutoksiin ilman ennakoilmoitusta. Malleissa voi olla markkinakohtaisia eroja.

Ce texte est une traduction de la version originale en langue anglaise. Nous nous réservons le droit d'apporter toutes modifications nécessaires à ce manuel sans préavis.

Important



Instructions d'utilisation

Lire attentivement ces consignes de sécurité et d'utilisation avant de mettre en service, de faire fonctionner ou d'assurer l'entretien de cet outil. Conserver ces instructions dans un endroit sûr et facile d'accès.

Affectation et utilisation conforme à la destination

Outre la notice d'utilisation et les règlements obligatoires de prévention des accidents en vigueur dans le pays d'utilisation, il convient d'observer les règles techniques reconnues pour des travaux effectués en toute sécurité et selon les règles de l'art.

L'appareil ne doit

- être utilisé que par des personnes qui ont été initiées à son maniement et expressément chargées de son utilisation
- être exploité que sous surveillance

Cet extracteur de poussière ne peut être utilisé par des personnes (enfants compris) diminués physiquement, sensoriellement ou mentalement, ou ne bénéficiant pas de l'expérience et des connaissances nécessaires.

L'extracteur de poussière est destiné à être utilisé avec des outils électriques.

REMARQUE : Aucune fonction anti-statique ; risque d'électricité statique dans certaines circonstances.

Surveiller les enfants afin de s'assurer qu'ils ne jouent pas avec l'extracteur de poussière.

Les appareils décrits dans cette notice conviennent

- à l'aspiration de poussières sèches et de liquides
- pour l'aspiration sur des machines guidées manuellement
- à la séparation de poussières de toute nature soumises à une valeur limite d'exposition supérieure à 1 mg/m³ (classe de poussières L). Observez à ce sujet les dispositions nationales en vigueur.



Il est interdit d'aspirer les matières suivantes :

- matières brûlantes (cigarettes incandescentes, cendres chaudes etc.)
- liquides inflammables, explosifs, agressifs (p. ex. essence, solvants, acides, bases etc.)
- poussières inflammables, explosives (p. ex. poussière de magnésium etc.)

L'appareil doit

- seulement être utilisé à l'intérieur et non à l'extérieur
- être protégés contre le rayonnement UV

Avvertissements importants



ATTENTION

- Pour limiter les risques d'incendies, d'électrocutions ou de blessures, veuillez lire et suivre les consignes de sécurité et les avvertissements avant toute utilisation. Quand elle est utilisée pour les opérations de nettoyage pour lesquelles elle a été conçue, cette machine ne présente aucun danger. En cas d'endommagement des pièces électriques ou mécaniques, pour éviter d'abimer la machine ou que l'utilisateur ne se blesse, faire

réparer la machine et/ou l'accessoire par un centre d'entretien compétent ou par le constructeur avant de les réutiliser.

- Ne pas s'éloigner de la machine quand elle est branchée. Après utilisation ou avant une opération de maintenance, la débrancher du secteur.
- Ne pas utiliser la machine si le cordon ou la prise sont endommagés. Pour débrancher la machine, tirer sur la prise, pas sur le cordon. Ne pas manipuler la prise ou la machine avec les mains humides. Tout éteindre avant de débrancher.
- Ne pas tirer ou transporter la machine par le cordon, ne pas utiliser le cordon comme poignée, ne pas refermer de portes sur le cordon ou ne pas le frotter contre des arêtes ou des angles vifs. Ne pas faire rouler la machine sur le cordon. Éloigner le cordon de surfaces chaudes.
- Veiller à ce que cheveux, vêtements amples, doigts et toutes parties du corps restent à distance des orifices et des pièces mobiles. N'introduire aucun objet dans les ouvertures et ne pas utiliser la machine si l'orifice est obstrué. Retirer poussières, peluches, cheveux et toutes autres saletés risquant de réduire le débit d'air.
- Ne pas l'utiliser à l'extérieur par temps froid.
- Ne pas l'utiliser pour ramasser des liquides inflammables ou combustibles comme de l'essence et ne pas l'utiliser là où ce type de liquide pourrait se trouver.
- Ne pas ramasser d'éléments en train de brûler ou de fumer comme des cigarettes, des allumettes ou des cendres chaudes.
- Faire particulièrement attention lors du nettoyage des escaliers.
- Ne pas l'utiliser si les filtres ne sont pas en place.
- Si la machine ne fonctionne pas correctement ou si elle est tombée, endommagée, si elle est restée dehors ou qu'elle a été plongée dans l'eau, l'envoyer au centre d'entretien ou au distributeur.
- Si de la mousse ou du liquide s'échappe de la machine, l'éteindre immédiatement.
- Ne pas utiliser la machine pour pomper de l'eau. Elle est conçue pour aspirer de l'air et des mélanges d'eau.
- Brancher la machine à un réseau électrique correctement relié à la terre. La prise femelle et la rallonge doivent être équipées d'un conducteur de protection fonctionnel.
- Assurer une bonne ventilation du lieu de travail.
- Ne pas utiliser la machine comme escabeau ou marchepied. Elle risque de basculer et de s'abîmer. Risque de blessure.
- N'utiliser la prise femelle dont est équipée la machine que dans le but spécifié dans le mode d'emploi.
- L'utilisation de l'appareil en extérieur doit rester occasionnelle.

Risques

Composants électriques



DANGER

La partie supérieure de la machine contient les composants sous tension. Tout contact avec ces derniers risque d'entraîner des blessures graves ou mortelles. Ne jamais asperger la partie supérieure de la machine.



DANGER

Risque d'électrocution en cas de câble d'alimentation défectueux. Tout contact avec un câble d'alimentation défectueux risque d'entraîner des blessures graves ou mortelles.

- Ne pas endommager le câble d'alimentation (par ex. en roulant dessus, en le tirant ou en l'écrasant).
- Vérifier régulièrement que le câble n'est pas endommagé et qu'il ne montre aucun signe d'usure.
- Si le câble électrique est endommagé, éviter tout danger en le faisant remplacer par un distributeur Mirka agréé ou par une personne qualifiée.
- Ne jamais enrouler le câble d'alimentation autour de ses doigts ou de son corps.

Danger lié à la poussière



ATTENTION

Matériaux dangereux. Le fait d'aspirer des matériaux dangereux risque d'entraîner des blessures graves ou mortelles. Ne pas ramasser les matériaux suivants :

- matériaux chauds (cigarettes incandescentes, cendres chaudes, etc.)
- liquides inflammables, explosifs, corrosifs (ex. essence, solvants, acides, alcalis, etc.)
- poussière inflammable ou explosive (ex. poussière de magnésium ou d'aluminium, etc.)

Atmosphère explosive ou inflammable



ATTENTION

La machine ne peut être utilisée en atmosphère explosive ou inflammable, ni dans les endroits où ce type d'atmosphère est susceptible de se produire en présence de liquide volatil ou de gaz ou vapeurs inflammables.

Avant la mise en service (A)

Le sac filtrant tissé est déjà installé dans le réservoir de récupération de la poussière à la livraison.

Assurez-vous que la tension indiquée sur la plaque signalétique coïncide avec la tension secteur locale. Il est recommandé de raccorder l'appareil au moyen d'un disjoncteur de protection contre le courant de défaut.

Contrôlez régulièrement que le cordon de branchement au secteur ne présente pas de détériorations, p. ex. des fissures ou des signes de vieillissement. Si le cordon est endommagé il faut, avant de continuer de se servir de l'appareil, le faire remplacer par le service Mirka ou un électricien afin d'éviter des risques. Remplacez le cordon uniquement par un cordon du type indiqué dans la notice d'utilisation.

Utilisez comme câble de rallonge uniquement le modèle indiqué par le fabricant ou un modèle supérieur. Veillez à ce que le câble ait la section minimale requise :

| Longueur du câble | Section < 16 A | Section < 25 A |
|-------------------|---------------------|---------------------|
| < 20 m | 1,5 mm ² | 2,5 mm ² |
| 20–50 m | 2,5 mm ² | 4,0 mm ² |

Seulement utiliser l'appareil s'il est en parfait état. N'aspirez jamais avec un filtre endommagé. Toujours utiliser un sac filtrant pour aspirer des poussières sèches.

Lors du dépoussiérage, le renouvellement de l'air dans le local doit être suffisant si l'air d'échappement de l'appareil revient dans le local (observez à ce sujet les dispositions nationales en vigueur).

Avant le travail, le personnel chargé de la commande de l'appareil doit être informé sur

- le maniement de l'appareil
- les dangers provenant de la matière à aspirer
- l'élimination des matières aspirées

Commande (A)

| Extracteur de poussière Mirka® 1025 L | Position du commutateur | Fonction |
|---------------------------------------|-------------------------|-------------|
| | I | marche |
| | 0 | arrêt |
| | AUTO | Auto on/off |

Prise pour appareil électrique

Une prise reliée à la terre est intégrée à la machine. Un outil électrique externe peut y être branché. Quand le commutateur est sur AUTO la prise est alimentée de manière permanente. **Australie** : La prise est équipée d'un disjoncteur thermique de 5 Amp permettant de protéger la machine contre les surcharges. Si la consommation d'électricité est trop importante, le disjoncteur thermique se déclenche et coupe le courant au niveau de la prise. Le disjoncteur thermique peut être réinitialisé par simple pression sur le bouton de réenclenchement.

Aspiration de liquides (B)

Avant d'aspirer des liquides, il faut retirer systématiquement le sac filtre. Vérifier le fonctionnement du flotteur. Si de la mousse se forme ou si du liquide s'écoule, arrêtez immédiatement le travail et videz la cuve à saletés.

Dépoussiérage de l'élément filtrant (C)

Si la puissance d'aspiration diminue :

1. Mise en marche de l'aspirateur.
2. Fermez l'orifice de la buse ou du tuyau flexible d'aspiration avec la paume de la main.
3. Appuyez sur le bouton d'actionnement du dépoussiérage du filtre au moins trois fois pendant 2 secondes. Le courant d'air ainsi engendré entraîne la poussière qui s'est déposée sur les lamelles de l'élément filtrant.
4. Si la puissance d'aspiration est trop faible après nettoyage du filtre : remplacer le filtre.

Fonction soufflerie (D)

Le nettoyeur a une fonction de souffleur pour nettoyer des endroits inaccessibles ou pour sécher la surface des objets humides.

Ne pas diriger l'air en manière incontrôlée dans les salles. Lorsque vous utilisez la fonction de soufflerie, toujours utiliser un tuyau propre. Poussière soulevée-up peut être dangereux pour la santé. Ne pas utiliser la fonction de soufflerie dans des locaux fermés.

Raccordement d'un appareil électrique (E)

N'utilisez la prise intégrée à l'aspirateur qu'aux fins spécifiées dans la notice d'utilisation.

ATTENTION ! La notice d'utilisation des appareils raccordés à la prise intégrée ainsi que les consignes de sécurité qu'elle contient sont à observer.

Avant de brancher un appareil dans la prise intégrée :

1. Arrêtez l'aspirateur.
2. Arrêtez l'appareil à raccorder.

Maintenance, nettoyage et réparation (F+G)

Exécutez seulement les travaux de maintenance qui sont décrits dans cette notice. Débranchez systématiquement la fiche secteur avant le nettoyage et la maintenance de l'appareil. Ne projetez jamais d'eau sur la partie supérieure de l'aspirateur : danger pour les personnes, risque de court-circuit.

L'utilisation de pièces de rechange et d'accessoires qui ne sont pas d'origine peut compromettre la sécurité de l'appareil. Employez uniquement des pièces de rechange et accessoires de Mirka.

Pour la maintenance et le nettoyage, l'appareil doit être traité de telle manière qu'il n'y ait aucun danger pour le personnel de maintenance et d'autres personnes.

Dans la zone de maintenance

- utilisez une ventilation forcée filtrée
- portez une tenue de protection
- nettoyez la zone de maintenance de manière à ce que des substances dangereuses ne polluent pas les alentours

Lors de travaux de maintenance et de réparation, il faut

- emballer dans des sacs étanches
- éliminer en conformité avec les prescriptions afférentes en vigueur tous les éléments souillés qui n'ont pas pu être nettoyés de manière satisfaisante

Une vérification en matière de technologie des poussières, p. ex. endommagement du filtre, étanchéité à l'air de l'appareil et fonctionnement des dispositifs de contrôle, doit être effectuée au moins une fois par an par le service Mirka ou une personne qualifiée.

Élimination des éléments filtrants, sacs filtrants et des sacs d'évacuation

Jeter éléments filtrants, sacs filtrants et des sacs d'évacuation en conformité avec les réglementations nationales.

Transport

Avant le transport, refermez tous les verrouillages de la cuve à saletés. Ne basculez pas l'appareil si la cuve à saletés contient encore du liquide. Ne soulevez pas l'appareil avec des crochets de grue.

Entreposage

L'extracteur de poussière doit être rangé dans un endroit sec et protégé du gel. Avant tout rangement, sécher le filtre s'il est humide et les parties internes du conteneur de liquide.

Affectation de la machine au recyclage



D'après la directive européenne 2012/19/UE sur les déchets d'équipements électriques et électroniques usés, les appareils électriques doivent faire l'objet d'une collecte sélective et d'un recyclage écologique. Pour toutes questions, veuillez vous adresser à l'administration de votre commune ou au revendeur le plus proche.



Autres opérations d'entretien

Les opérations d'entretien doivent toujours être réalisées par un personnel qualifié. Pour que la garantie de l'outil reste valable et pour préserver la sécurité et le bon fonctionnement de l'outil, l'entretien doit impérativement être réalisé par le centre d'entretien agréé de Mirka. Pour trouver votre centre d'entretien agréé le plus proche, contacter le service clientèle Mirka ou votre prestataire Mirka.

Accessoires optionnel

| Désignation | Mirka N° de commande |
|---------------------|----------------------|
| Élément filtrant | 8999600411 |
| Sac filtre (5 sacs) | 8999000211 |

Déclaration de conformité

| | | | |
|--|--|--|---|
| Nous certifions par la présente que la machine spécifiée ci-après répond de par sa conception et son type de construction ainsi que de par la version que nous avons mise sur le marché aux prescriptions fondamentales stipulées en matière de sécurité et d'hygiène par les directives européennes en vigueur. Toute modification apportée à la machine sans notre accord rend cette déclaration invalide. | | | |
| Produit : Extracteur de poussière Mirka® Type : 1025 L | | | |
| Directives européennes en vigueur : 2006/42/CE, 2014/30/UE, 2011/65/CE | | | |
| Normes harmonisées appliquées : EEN 60335-1:2012 + A11:2014, EN 60335-2-69:2012, EN 55014-1:2006 + A1:2009 + A2:2011, EN 55014-2:2015, EN 61000-3-2:2014, EN 61000-3-3:2013 | | | |
| Responsable de la documentation : | | | |
| Jeppo 29.09.2020 Lieu et date de publication |  Société |  Stefan Sjöberg, PDG |  |
| Fabricant / Fournisseur : Mirka Ltd, Pensalavägen 210, 66850 Jeppo, Finlande Tél. +358 20 760 2111 • Fax +358 20 760 2290 • www.mirka.com | | | |

Caractéristiques techniques

| Extracteur de poussière Mirka® | 1025 L | EU | GB | CN | AU/NZ |
|--|---------------------------|------------|------------|-------------|------------|
| Tension | V | 220–240 | 220–240 | 220 | 220–240 |
| Fréquence du secteur | Hz | 50–60 | 50–60 | 50–60 | 50–60 |
| Protection par fusible | A | 16 | 13 | 10 | 10 |
| Puissance absorbée_{IEC} | Watt | 1000 | 1000 | 1000 | 1000 |
| Puissance connectée pour la prise intégrée | Watt | 2600 | 1900 | 1200 | 1200 |
| Puissance connectée totale | Watt | 3600 | 3000 | 2200 | 2200 |
| Débit volumétrique (Air) | m ³ /h (l/min) | 216 (3600) | 216 (3600) | 216 (3600) | 216 (3600) |
| Dépression | hPa (mbar) | 210 (210) | 210 (210) | 210 (210) | 210 (210) |
| Niveau sonore de la surface de référence mesuré à une distance de 1 m, ISO 3744, EN 60704-2-1 | dB(A) | 72 ±2 | 72 ±2 | 72 ±2 | 72 ±2 |
| Bruit de travail | dB(A) | 64 ±2 | 64 ±2 | 64 ±2 | 64 ±2 |
| Vibration transmise au système main-bras | m/s ² | <2,5 | <2,5 | <2,5 | <2,5 |
| Cordon longueur | m | 5 | 5 | 7,5 | 7,5 |
| Cordon type | | H05-VV F | H05-VV F | (YZW) 3x1,5 | H05-RR F |
| Classe de protection | | I | I | I | I |
| Type de protection | | IP24 | IP24 | IP24 | IP24 |
| Antiparasitage | | 55014-1 | 55014-1 | 55014-1 | 55014-1 |
| Classe de poussières | | L | L | L | L |
| Volume de la cuve | l | 25 | 25 | 25 | 25 |
| Largeur | mm | 395 | 395 | 395 | 395 |
| Profondeur | mm | 375 | 375 | 375 | 375 |
| Hauteur | mm | 530 | 530 | 530 | 530 |
| Poids avec accessoires (nets, dans l'application la plus courante) | kg | 8 | 8 | 8 | 8 |

Les spécifications sont sujettes à changement sans préavis. La gamme de modèles peut varier selon les marchés.

Prijevod priručnika na hrvatski. Zadržavamo pravo izmijeniti ovaj priručnik bez prethodne najave.

Važno



Upute o radu

Prije instaliranja, korištenja i održavanja ovog alata pažljivo pročitajte ove sigurnosne i radne upute. Držite ove upute na sigurnom i dostupnom mjestu.

Namjena i namjenska uporaba

Osim uputa za rukovanje i valjanih obvezujućih odredaba o sprječavanju nezgoda na poslu u zemlji u kojoj se koristi stroj, potrebno je uvažavati i priznata pravila tehničke struke o sigurnom i stručnom radu i rukovanju strojem.

Uređaj

- smiju samo koristiti osobe koje su podučene u njegovom rukovanju i koje imaju izričit nalog za rukovanje njime
- se smije koristiti samo pod nadzorom

Usisivač prašine ne smiju upotrebljavati osobe (posebice djeca) s umanjnim fizičkim, osjetilnim ili mentalnim sposobnostima te nedostatkom iskustva i znanja.

Usisivač prašine namijenjen je upotrebi s električnim alatima.

NAPOMENA! Uređaj nije opremljen antistatičkom funkcijom. U određenim uvjetima može nastati statički elektricitet.

Djecu morate nadzirati kako se ne bi igrala s usisivačem prašine.

Uređaji opisni u ovi uputama su prikladni

- za apsorpcija prašine i tekućine
 - za usisavanje na strojevima vođenima rukom
 - za odvajanje svake vrste prašine s ekspozicijskim graničnim vrijednostima većim od 1 mg/m^3 , (klasa prašine L)
- Obratite pozornost na važeće međunarodne propise.



Ne smiju se usisavati sljedeći materijali:

- vrući materijali (zapaljene cigarete, vruć pepeo, itd.)
- zapaljive, eksplozivne, agresivne tekućine (npr. benzin, otopine, kiseline, lužine, itd.)
- zapaljive, eksplozivne prašine (npr. magnezijski prah)

Uređaj se mora

- se koristiti samo u zatvorenom prostoru, a ne na otvorenom
- biti zaštićeni od UV zračenja

Važna upozorenja



UPOZORENJE

- Kako biste smanjili opasnost od požara, električnog udara ili ozljede pročitajte i poštujujte sigurnosne upute i prije korištenja obratite pažnju na oznake koje pozivaju na oprez. Stroj je siguran kada se koristi za navedene funkcije čišćenja. Ako dođe do oštećenja električnih ili mehaničkih dijelova, stroj i/ili dodatnu opremu prije korištenja trebate popraviti u kompetentnom servisnom centru proizvođača kako biste izbjegli dodatna oštećenja stroja ili fizičku ozljedu korisnika.

- Stroj nemojte ostavljati priključen na napajanje. Kada ga ne koristite i prije održavanja odspojite ga od utičnice.
- Uređaj nemojte koristiti s oštećenim kabelom ili utikačem. Prilikom odspajanja prihvatite utikač, ne kabel. Utikač i stroj nemojte dodirivati s mokrim rukama. Prije odspajanja od mreže isključite sve komande.
- Nemojte povlačiti ili nositi držeći za kabel, koristiti kabel kao ručicu, priklještitu kabel vratima ili navlačiti kabel preko oštih rubova ili kutova. Strojem nemojte prelaziti preko kabela. Kabel držite podalje od zagrijanih površina.
- Kosu, široku odjeću, prste i sve dijelove tijela držite podalje od otvora i pokretnih dijelova. U otvore nemojte umetati predmete. Uređaj nemojte koristiti ako su otvori zatvoreni. U otvore nemojte dopustiti prodiranje prašine, vlakana, kose i ničega što može umanjiti protok zraka.
- Uređaj nemojte koristiti na otvorenom pri niskim temperaturama.
- Uređaj nemojte koristiti za prikupljanje zapaljivih ili gorivih tekućina poput benzina ili ga koristiti u područjima gdje ih može biti.
- Nemojte prikupljati ništa što gori ili se dimi, poput cigareta, žigica ili vrućeg pepela.
- Prilikom čišćenja na stepenicama budite iznimno pažljivi.
- Nemojte koristiti bez ugrađenih filtara.
- Ako stroj ne radi ili ako ste ga ispustili s visine, oštetili, ostavili na otvorenom ili ispustili u vodu, vratite ga u servisni centar ili koncesionaru.
- Ako iz stroja poteče pjena ili tekućina, odmah ga isključite.
- Stroj nije dopušteno koristiti kao pumpu za vodu. Stroj je predviđen za usisavanje mješavina zraka i vode.
- Stroj priključite na pravilno uzemljeno mrežno napajanje. Utičnica i produžni kabel moraju imati aktivni zaštitni vodič.
- Osigurajte dobru ventilaciju na radnom mjestu.
- Stroj nemojte koristiti kao ljestve ili gazište ljestvi. Možete prevrnuti stroj i oštetiti ga. Opasnost od ozljede.
- Utičnicu na stroju koristite samo za svrhe navedene u uputama.
- Uređaj na otvorenom koristite ograničeno.

Opasnosti

Električni dijelovi



OPASNOST

Na gornjem odjeljku stroja su dijelovi pod naponom. Dodir dijelova pod naponom može uzrokovati ozbiljne ozljede ili smrt. Nikada nemojte prskati vodu po gornjem odjeljku stroja.

OPASNOST

Električni udar zbog oštećenog mrežnog kabela napajanja. Dodir s oštećenim mrežnim kablom napajanja može uzrokovati ozbiljne ozljede ili smrt.

- Nemojte oštetiti mrežni kabel napajanja (npr. vozeći preko njega, povlačeći ga ili pritiskajući).
- Redovito provjeravajte ispravnost električnog kabela i potražite znakove starenja.
- Ako je električni kabel oštećen, kako biste izbjegli opasnost morate ga zamijeniti kod ovlaštenog zastupnika tvrtke Mirka ili slično osposobljena osoba.
- Ni pod kojim uvjetima električni kabel napajanja ne smijete omatati oko prstiju ili bilo kojeg dijela rukovatelja.

Opasna prašina

UPOZORENJE

Opasni materijali. Usisavanje opasnih materijala može uzrokovati ozbiljne ozljede ili smrt. Sljedeće materijale ne smijete prikupljati strojem:

- vruće materijale (goruće cigarete, vrući pepeo itd.)
- zapaljive, eksplozivne i korozivne tekućine (npr. gorivo, otapala, kiseline, lužine itd.)
- zapaljivu, eksplozivnu prašinu (npr. prašinu magnezija ili aluminija itd.)

U eksplozivnoj ili zapaljivoj atmosferi

OPREZ

Ovaj stroj nije prikladan za korištenje u eksplozivnim i zapaljivim atmosferama ili gdje je vjerojatan nastanak takvih atmosfera zbog prisutnosti hlapljive tekućine ili zapaljivog plina ili pare.

Prije uključivanja (A)

Vrećica filtra pri isporuci je već postavljena u spremnik za prljavštinu.

Uvjerite se, da se napon naveden na tipskoj pločici podudara s lokalnim mrežnim naponom. Preporučuje se priključivanje usisavača preko zaštitne strujne sklopke.

Redovito provjeravajte ispravnost mrežnog priključnog voda na oštećenja npr. pukotine ili znakovi starenja materijala. Ako je mrežni priključni vod oštećen, potrebno ga je, prije daljnje uporabe uređaja, a radi izbjegavanja opasnosti, zamijeniti od strane Mirka servisa ili električara. Koristite samo tip kabel za napajanje navedenih u uputama.

Kao produžni kabel smije se koristiti samo kabel koji odgovara specifikacijama proizvođača ili kvalitetniji. Kod uporabe produžnog voda pazite na minimalne presjeke voda:

| Dužina kabela | Presjek < 16 A | Presjek < 25 A |
|---------------|---------------------|---------------------|
| < 20 m | 1,5 mm ² | 2,5 mm ² |
| 20–50 m | 2,5 mm ² | 4,0 mm ² |

Aparat koristite samo ako je u neoštećenom stanju. Nikada ne usisavati s oštećenim filtra. Za usisavanje suhe prašine uvijek upotrebljavajte vrećicu filtra.

Prilikom odsisavanja prašine, u prostoriji mora biti dostatna cirkulacija zraka kada se odvodni zrak uređaja vraća u prostoriju (obratite pozornost na važeće međunarodne propise).

Osoblje za rukovanje uređajem, mora se obavijestiti prije rada o:

- rukovanjem uređaja
- opasnostima koje proizlaze iz materijala koji se usisava
- sigurnom uklanjanju usisanog materijala

Korištenje (A)

| Mirka® usisivač prašine 1025 L | Položaj prekidača | Funkcija |
|--------------------------------|-------------------|-------------|
| | I | Uključeno |
| | 0 | Isključeno |
| | AUTO | Auto on/off |

Utičnica za opremu

Uzemljena utičnica za opremu ugrađena je u stroj. Na nju možete priključiti vanjski električni alat. Utičnica pruža neprekidno napajanje kad je prekidač postavljen u položaj AUTO. **Australija:** Utičnica ima toplinski prekidač od 5 A radi zaštite stroja od preopterećenja. Ako potrošnja energije postane prevelika, aktivira se toplinski prekidač i prekida napajanje na utičnici. Toplinski prekidač može se ponovo deaktivirati pritiskom na gumb za ponovno postavljanje.

Usisavanje tekućina (B)

Prije usisavanja tekućina potrebno je načelno maknuti vrećicu filtra za otpad. Provjerite da plovak radi ispravno. U slučaju nastanka pjene ili curenja tekućine odmah prekinuti posao i isprazniti spremnik za nečistoće.

Čišćenje filtra (C)

Ako dođe do slabljenja usisavanja:

1. Uključivanje usisavača.
2. Dlanom zatvorite otvor sapnice ili usisne cijevi
3. Pritisnite gumb za pokretanje filtera za prašinu najmanje tri puta za 2 sekunde. Na taj se način nastaje strujanje zraka koje čisti lamele filtera elementa od nasložene prašine
4. Ako usisna snaga je preniska nakon čišćenja filtera: zamijeniti filter.

Puhala funkcija (D)

Čistač ima funkciju puhalo za čišćenje nepristupačnih područja ili da se osuši na mokru površinu objekata.

Ne usmjeravajte zrak u sobama nekontrolirano. Kada koristite rad ventilatora, uvijek koristite čistu cijev. Miješa-up prašine mogu biti opasni za zdravlje. Nemojte koristiti funkciju u zatvorenom prostoru.

Priključenje elektrouređaja (E)

Utičnicu na uređaju koristiti samo za svrhu koja je određena u uputama za rukovanje.

OPREZ! Za uređaje koji su priključeni na utičnicu potrebno je poštivati njihove upute za rukovanje i u njima sadržane sigurnosne napomene.

Prije uključivanja nekog uređaja u utičnici uređaja:

1. Isključiti usisivač.
2. Isključiti uređaj koji se priključuje.

Održavanje, čišćenje i popravak(F+G)

Obavljati samo one radove održavanja koji su opisani u uputama za rukovanje. Prije čišćenja i održavanja uređaja načelno izvući utikač iz utičnice. Gornji dio usisavača nikada ne prskati vodom: opasnost za ljude, opasnost od kratkog spoja.

Upotreba neoriginalnih rezervnih dijelova i pribora može smanjiti sigurnost stroja. Koristite samo rezervne dijelove i pribor koje proizvodi Mirka.

Kod održavanja i čišćenja s uređajem je potrebno tako postupati da ne nastane nikakva opasnost za osoblje održavanja i druge osobe.

Na području održavanja

- koristiti filtrirano prinudno odzračivanje
- nositi zaštitnu odjeću
- čistiti područje održavanja tako da okoliš ne dopiju nikakve opasne tvari

Kod radova održavanja i popravka, sve onečišćene dijelove koje se nije moglo očistiti na zadovoljavajući način

- zapakirati u nepropusne vrećice
- zbrinuti u skladu s važećim propisima o zbrinjavanju

Provjeru ispravnosti glede prašine npr. oštećenje filtra zraka, zračna hermetičnost uređaja i funkcija kontrolnih uređaja, provodi najmanje jednom godišnje Mirka servis ili neka stručna osoba.

Uklanjanje filtera elemenata, filtera vrećice i vrećice za otpad

Bacite filtera elemenata, filtera vrećice i vrećice za otpad, u skladu s nacionalnim propisima.

Transport

Prije transporta zatvorite sve zapore spremnika za prljavštinu. Nemojte naginjati uređaj ako u spremniku ima tekućine. Nemojte podizati uređaju pomoću kuke dizalice.

Skladištenje

Usisavač prašine mora se pohraniti na suhom mjestu i zaštititi od smrzavanja. Prije pohrane posušite vlažni filter i unutarnje dijelove spremnika za tekućinu.

Odvoženje uređaja na reciklažu



Prema Europskoj smjernici 2012/19/EU o starim električnim i elektroničkim uređajima, istrošeni električni uređaji moraju se odvojeno sakupljati i odvesti na reciklažu u skladu s ekološkim normama. Ako imate pitanja, molimo obratite se Vašoj općinskoj upravi ili najbližem trgovcu.

Daljnje servisiranje

Servis mora uvijek obavljati stručno osoblje. Da bi jamstvo za alat vrijedilo i da bi se osigurala sigurnost i funkcioniranje alata, nužno je da servis obavlja ovlašteni servisni centar tvrtke Mirka. Da biste pronašli najbliži Mirka ovlašteni servisni centar, obratite se Službi za korisnike tvrtke Mirka ili distributeru.

Rezervni dijelovi i pribor

| Oznaka | Mirka Broj za narudžbu |
|------------------------------------|------------------------|
| Filter element | 8999600411 |
| Filter vrećice od flisa (5 komada) | 8999000211 |

Izjava o sukladnosti

| | | | |
|---|------------------------|---|--|
| Izjavljujemo da navedeni uređaj u svojoj zamisli i konstrukciji te kod nas korištenoj izvedbi odgovara osnovnim sigurnosnim i zdravstvenim zahtjevima u skladu s niže navedenim direktivama. Ova izjava gubi valjanost u slučaju izmjene stroja koja nisu ugovorene s nama. | | | |
| Proizvod: Mirka® usisivač prašine Tip: 1025 L | | | |
| Odgovarajuće smjernice: 2006/42/EZ, 2014/30/EU, 2011/65/EZ | | | |
| Primijenjene usklađene norme: EN 60335-1:2012 + A11:2014, EN 60335-2-69:2012, EN 55014-1:2006 + A1:2009 + A2:2011, EN 55014-2:2015, EN 61000-3-2:2014, EN 61000-3-3:2013 | | | |
| Opunomoćeni za izradu dokumentacije: | | | |
| Jeppo, 29.09.2020. Mjesto i datum izdanja | MIRKA Tvrtka |  Stefan Sjöberg, izvršni direktor |  |
| Proizvođač / dobavljač: Mirka Ltd, Pensalavägen 210, 66850 Jeppo, Finska Tel. +358 20 760 2111 • Faks +358 20 760 2290 • www.mirka.com | | | |

Tehnički podaci

| Mirka® usisivač prašine | 1025 L | EU | GB | CN | AU/NZ |
|---|---------------------------|------------|------------|-------------|------------|
| Napon | V | 220–240 | 220–240 | 220 | 220–240 |
| Mrežna frekvencija | Hz | 50–60 | 50–60 | 50–60 | 50–60 |
| Osiguranje | A | 16 | 13 | 10 | 10 |
| Primanje snage _{IEC} | Watt | 1000 | 1000 | 1000 | 1000 |
| Priključna vrijednost za utičnicu uređaja | Watt | 2600 | 1900 | 1200 | 1200 |
| Primanje snage | Watt | 3600 | 3000 | 2200 | 2200 |
| Volumen strujanja zraka | m ³ /h (l/min) | 216 (3600) | 216 (3600) | 216 (3600) | 216 (3600) |
| Podtlak | hPa (mbar) | 210 (210) | 210 (210) | 210 (210) | 210 (210) |
| Razina bučnog tlaka mjerne površine na 1 m udaljenosti, EN 60704-1 | dB(A) | 72 ±2 | 72 ±2 | 72 ±2 | 72 ±2 |
| Radna buka | dB(A) | 64 ±2 | 64 ±2 | 64 ±2 | 64 ±2 |
| Vibracije prenose na šake i ruke sustava | m/s ² | <2,5 | <2,5 | <2,5 | <2,5 |
| Mrežni vod: Dužina | m | 5 | 5 | 7,5 | 7,5 |
| Mrežni vod: Tip | | H05-VV F | H05-VV F | (YZW) 3x1,5 | H05-RR F |
| Klasa zaštite | | I | I | I | I |
| Vrsta zaštite | | IP24 | IP24 | IP24 | IP24 |
| Stupanj otklanjanja radio smetnji | | 55014-1 | 55014-1 | 55014-1 | 55014-1 |
| Klasa prašine | | L | L | L | L |
| Volumen spremnika | l | 25 | 25 | 25 | 25 |
| Širina | mm | 395 | 395 | 395 | 395 |
| Dubina | mm | 375 | 375 | 375 | 375 |
| Visina | mm | 530 | 530 | 530 | 530 |
| Težina uklj. pribor (neto, najčešći zahtjev) | kg | 8 | 8 | 8 | 8 |

Specifikacije su podložne promjeni bez prethodne obavijesti. Raspon modela razlikuje se ovisno o tržištu.

Ez a szöveg az angol nyelvű eredeti fordítása. Fenntartjuk a jogot arra, hogy a jelen útmutató tartalmát előzetes értesítés nélkül módosítsuk.

Fontos



Kezelői útmutató

Az eszköz üzembe helyezése, működtetése vagy karbantartása előtt kérjük, olvassa el figyelmesen ezt a biztonsági és használati utasítást. Tartsa ezt az utasítást biztonságos, hozzáférhető helyen.

A felhasználás célja és rendeltetésszerű használata

A használati utasítás és az alkalmazó országában érvényes kötelező baleset-megelőzési előírások mellett, a biztonságos és szakszerű munkavégzésre vonatkozó szaktechnikailag is elismert szabályokat is figyelembe kell venni.

A készüléket

- csak olyan személyek használhatják, akiket a kezelésére betanítottak és akiket a kezeléssel kifejezetten megbíztak
- csak felügyelet mellett üzemeltethető

A porszívó nem üzemeltethető csökkent fizikai, érzékszervi vagy szellemi képességű személyek (például gyermekek által), illetve kellő gyakorlat vagy ismeretek hiányában.

A porszívó kifejezetten szerszámgépekhez készült.

FIGYELEM! A készülék nem antisztatikus; bizonyos körülmények esetén sztatikusan feltöltődhet.

Gondoskodni kell a gyermekek felügyeletéről, hogy ne játszhassanak a porszívóval.

Az üzemeltetési utasításban leírt készülékek alkalmazhatók

- porszívók rendeltetésszerű alkalmazás esetén porok és folyadékok felszívására alkalmasak
- kézi irányítású gépek porszívására
- 1 mg/m³-nél magasabb expozíciós határértékű por elkülönítésére (L por-osztály). Ehhez vegye figyelembe az érvényes nemzeti előírásokat.



A berendezéssel az alábbi anyagokat nem szabad szívni

- forró anyagok (izzó cigaretta, forró hamu stb.)
- gyúlékony, robbanékony, agresszív folyadékok (pl. benzin, oldószer, savak, lúgok stb.)
- gyúlékony, robbanékony porok (pl. magnéziumpor stb.)

A készülék

- csak beltéri használatra, és nem a szabadban
- védeni kell az UV sugárzás ellen

Fontos figyelmeztetések



VIGYÁZAT!

- A tűzveszély, az áramütés és az egyéb sérülések veszélyének csökkentése érdekében az alábbi összes biztonsági szabályt és figyelmeztetést használat előtt el kell olvasni, majd be kell tartani. A készülék üzemeltetése csak a megadott tisztítási funkciók elvégzése esetén biztonságos. A további károsodás és a felhasználót fenyegető baleset elkerülése érdekében az elektromos vagy mechanikus részegységek bármely esetleges sérülése

esetén további használat előtt a gép, illetve a szerelvény javítását hivatalos szervizben vagy a gyártón keresztül el kell végeztetni.

- Tilos a villamos hálózathoz csatlakoztatott gépet magára hagyni. A használaton kívüli, illetve a karbantartás előtt álló készüléket a konnektorból ki kell húzni.
- Tilos a készüléket sérült vezetékkel vagy dugasszal használni. A dugasznak a konnektorból való kihúzásakor a dugaszt kell megfogni, és tilos a vezetéknél fogva kihúzni. Tilos akár a dugaszt, akár a készüléket nedves kézzel megérinteni. A dugasz kihúzása előtt a készülék összes kapcsolóját ki kell kapcsolni.
- Tilos a készüléket a vezetéknél fogva húzni, a vezetéket fogantyú helyett használni, a vezetékre ajtót rácsukni vagy a vezetéket éles vagy hegyes peremeken, sarkokon áthúzni. Tilos a készüléket a vezetékén áthúzni. A vezetéket távol kell tartani minden forró felülettől.
- Tilos hajnak, lelógó ruházatnak, ujjaknak vagy bármely más testrésznek a gép nyílásai vagy mozgó alkatrészei közelébe kerülnie. Tilos bármilyen tárgyat a készülék nyílásaiba helyezni, és tilos a készüléket elzáródott nyílásokkal működtetni. A nyílásoktól minden nemű port, szál as anyagot, haj at, szórt távol kell tartani, valamint minden mást, ami a szabad légáramlást akadályozhatná.
- Tilos hideg időjárás esetén kültéren használni.
- Tilos gyúlékony vagy éghető folyadékok, például üzemanyag felszívására használni, vagy olyan helyen üzemeltetni, ahol ilyen anyagok jelen vannak.
- Tilos a készülékkel bármilyen égő, izzó vagy füstölgő dolgot, például cigarettát, gyufát vagy forró hamut felszívni.
- Lépcsőn történő használatkor különös elővigyázatossággal kell lejárni.
- Tilos szűrő nélkül használni.
- Ha a készülék nem működik tökéletesen, ha leesett, megsérült, ha kültéren felejtették vagy vízbe ejtették, vigye szervizbe, illetve vigye vissza oda, ahol a készüléket vásárolták.
- Ha a készülékből hab vagy folyadék távozik, akkor azonnal ki kell kapcsolni.
- Tilos a készüléket víz szivattyúzására használni. Rendeltetése szerint a készülék csak víz-levegő keverék felszívására alkalmas.
- A készüléket csak szabályosan földelt konnektorhoz szabad csatlakoztatni. A konnektornak és a hosszabbítónak is bekötött védőföldvezetéssel kell rendelkeznie.
- A munkavégzés helyén jó szellőzést kell biztosítani.
- Tilos a készüléket létraként vagy dobogóként használni. A készülék felborulhat és megsérülhet. Személyi sérülés történhet.
- A készüléken található csatlakozójzatot kizárólag a használati útmutatóban meghatározott célra szabad felhasználni.
- A készüléket csak alkalmanként szabad kültéren használni.

Veszélyek

Elektromos részegységek



VESZÉLY!

A készülék felső szakasza feszültség alatt lévő részegységeket tartalmaz. A feszültség alatt lévő részegységek érintése súlyos vagy halálos sérülést okozhat. Tilos vizet permetezni a gép felső részére.



VESZÉLY!

Sérült elektromos vezeték okozta áramütés veszélye. A sérült elektromos vezetékek megérintése súlyos vagy halálos áramütést okozhat.

- Tilos kárt okozni az elektromos vezetékekben (például tilos a vezetékeken a készüléket áthúzni, tilos a vezetéket meghúzni vagy összepréselni).
- Rendszeresen ellenőrizni kell, hogy a vezeték nem sérült-e meg, vagy nem öregedett-e el az anyaga.
- Ha az elektromos vezeték sérült, azt az áramütésveszély elkerülése érdekében egy hivatalos Mirka-forgalmazón keresztül vagy hasonló képzett szakemberrel ki kell cseréltetni.
- Az elektromos vezetéket minden esetben tilos ujjakra vagy más testrészekre rátekerni.

Veszélyes por



VIGYÁZAT!

Veszélyes anyagok. A veszélyes anyagok felszívása súlyos vagy halálos sérülést idézhet elő. Az alábbi anyagokat tilos felszívni a készülékkel:

- forró anyagok (például égő cigaretta vagy forró hamu)
- gyúlékony, robbanásveszélyes vagy maró hatású folyadékok (például üzemanyag, oldószer, sav vagy lúg)
- gyúlékony, robbanásveszélyes por (például magnézium- vagy alumíniumpor)

Robbanás- és tűzveszélyes légkör



FIGYELEM!

Ez a készülék nem alkalmas robbanás- vagy tűzveszélyes légkörben történő használatra, illetve olyan illékony folyadék, éghető gáz vagy gőz jelenlétekor, amelyekből ilyen légkör képződhet.

Az üzembe helyezés előtt (A)

Kiszállítási állapotban a szövet-szűrőzsák már be van helyezve a szennytartályba.

Győződjön meg róla, hogy a típus táblán megadott feszültség a helyi hálózati feszültséggel megegyezik. Ajánlatos a készüléket hibaáram-védőkapcsolóra csatlakoztatni.

A hálózati csatlakozóvezetéket rendszeresen ellenőrizni kell, hogy nem sérült-e meg, pl. nem szakadte, vagy hogy nem öregedett-e el. Ha a hálózati csatlakozókábel sérült, akkor azt a további használat előtt cseréltesse ki az Mirka-szervizben vagy szakemberrel, hogy a veszélyeztetés elkerülhető legyen. Sohase szívjon sérült szűrőelemmel. Csak a típusú tápkábel meghatározott kezelési utasítás.

Hosszabbító vezetéként csakis a gyártó által megadott, vagy annál jobb kivitelezésű vezetékét használjon. Hosszabbító vezeték alkalmazása esetén ügyeljen annak minimális keresztmetszetére:

| Kábelhossz | Keresztmetszet < 16 A | Keresztmetszet < 25 A |
|------------|-----------------------|-----------------------|
| < 20 m | 1,5 mm ² | 2,5 mm ² |
| 20–50 m | 2,5 mm ² | 4,0 mm ² |

Csak használja a készüléket, ha az ép állapotban van. Sohase szívjon sérült szűrőelemmel. Száraz por felszívásához mindig szűrőzsákokat kell használni.

Pormentésítéskor a helyiség légcsereszámának elegendően nagyoknak kell lennie, ha a készülékből távozó levegő a helyiségbe áramlik vissza (ehhez vegye figyelembe az érvényes nemzeti előírásokat).

A készüléket kiszolgáló személyzetet munkavégzés előtt tájékoztatni kell

- a készülék kezeléséről
- a felszívandó anyagból származó veszélyekről
- a felszívott anyag biztonságos eltávolításáról

Használat (A)

| Mirka® porszívó 1025 L | Kapcsolóállás | Működés |
|------------------------|---------------|-------------|
| | I | Be |
| | 0 | Ki |
| | AUTO | Auto on/off |

Szerszámcsatlakozó aljzat

A készülék tartalmaz egy földelt szerszámgépaljzatot. Ezen keresztül biztosítható egy külső szerszámgép tápellátása. A kapcsoló AUTO állásban az aljzat folyamatos tápellátásra képes. **Ausztrália:** A gép túlterhelés elleni védelmére az aljzat 5 A-es termikus túláramvédővel van ellátva. Túlzott áramfelvétel esetén a termikus túláramvédő működésbe lép, és leoldja az aljzat tápellátását. A tápellátás a termikus túláramvédő gombjának megnyomásával állítható vissza.

Folyadékok szívása (B)

Porszívózás előtt folyadékok, mindig távolítsa el a szűrőt zsákok. Ellenőrizze a működését úszó. Habképződés vagy folyadékszivárgás esetén a munkát azonnal abba kell hagyni és a piszkotartályt ki kell üríteni.

A szűrőelem megtisztítása (C)

Ha csökken a szívóteljesítmény:

1. A szívóberendezés bekapcsolása
2. Zárja le kézzel a fúvó- vagy szívónyílást.
3. Nyomja meg a porszívó működési knob legalább háromszor 2 másodpercig. A szűrőelem lamelláit az ekkor keletkező légáram a rájuk rakódott portól megtisztítja.
4. Ha a szívás ereje túl alacsony szűrő tisztítás után: cserélje ki a szűrő.

Fúvó funkció (D)

Tisztító van egy funkció, a ventilátor-hoz tiszta hozzáférhetetlen terület és száraz a felülete nedves tárgyak.

Nem közvetlen a fújt levegőt a szobában. A fúvó funkció használatakor mindig használjon egy tiszta töml. Por rúgott fel lehet veszélyes az egészségre. Ne használja a ventilátor zárt terek.

Az elektromos készülék csatlakoztatása (E)

A készüléken levő dugaszolóaljzatot csak a kezelési utasításban meghatározott célokra alkalmazza.

FIGYELEM! A készülék csatlakozóaljzatára csatlakoztatott készülékeknél ügyeljen azok kezelési utasítására és az abban található biztonsági utasításokra.

A készüléknek a készülék dugaszolóaljzatába történő bedugása előtt:

1. Kapcsolja le a szívóberendezést.
2. Kapcsolja le a csatlakoztatandó készüléket.

Ápolás, tisztítás és karbantartás (F+G)

Csak olyan karbantartási munkát végezzen el, amely a kezelési utasításban le van írva. A készülék tisztítása és javítása előtt a hálózati dugaszt mindenkor ki kell húzni! A szívóberendezés felső részét soha ne spriccelje le vízzel - ez veszélyezteti a személyeket és rövidzárlatot okoz.

A nem eredeti pótalkatrészek és tartozékok használata befolyásolja a készülék biztonságát. Csakis a Mirka pótalkatrészeket és tartozékokat használja.

Karbantartáskor és tisztításkor úgy kell a készüléket kezelni, hogy az sem a kezelőszemélyzetre, sem másokra ne jelentsen veszélyt.

A karbantartás helyén

- szűrő kényszerzellőztetést kell alkalmazni
- védőruházatot kell viselni
- a karbantartás helyét úgy kell tisztítani, hogy semmilyen veszélyes anyag ne juthasson a környezetbe

A karbantartási és javítási munkálatok folyamán az összes olyan alkatrészt, amelyet nem lehetett kielégítően megtisztítani

- légmentesen záró tasakokba kell csomagolni
- az eltávolításukra vonatkozó hatályos előírások szerint kell ártalmatlanítani

Legalább évente az Mirka-szervizben vagy egy erre kiképzett személlyel el kell végezteni a portechnikai ellenőrzést, például a szűrők károsodását, a készülék légtömörségét, a kontrollberendezések működését kell vizsgálni.

Eltávolítása szűrő elemek, szűrő zsákok és ártalmatlanításra szolgáló zsák

Dobja ki a szűrő elemek, szűrő zsákok és ártalmatlanításra szolgáló zsák nemzeti szabályozással összhangban.

Szállítás

Szállítás előtt a szennytartály minden reteszelését zárja le. Ne billentse meg a készüléket, ha a szennytartályban folyadék van. Ne emelje a készüléket daru kampójával.

Tárolás

A porszivót száraz, fagytól védett helyen kell tárolni. Tárolás előtt a nedves szűrőt és a folyadékartályt belső részeit ki kell szárítani.

A készülék újrahasznosítása



A 2012/19/EU, a használt elektromos és elektronikus készülékekre vonatkozó európai irányelvek szerint az elhasznált elektromos készülékeket szelektíven kell gyűjteni, és környezetkímélő újrahasznosításra kell továbbadni. Amennyiben kérdések merülnek fel, forduljon a területi igazgatóságunkhoz vagy a legközelebbi szakkereskedőhöz.

Szerviz

A szervizelést csak szakképzett személyzet végezheti. A garancia érvényességének fenntartása, valamint az eszköz biztonságosságának és működésének garantálása érdekében a szervizelést a hivatalos Mirka márkaszervizben kell végezni. A helyi Mirka márkaszerviz felkeresésének érdekében lépjen kapcsolatba a Mirka ügyfélszolgálattal vagy az Ön Mirka forgalmazójával.

Pótalkatrészek és tartozékok

| Megnevezés | Mirka Rendelési szám |
|----------------------------|----------------------|
| Szűrőelem | 8999600411 |
| Fleece szűrőzsák (5 darab) | 8999000211 |

Megfelelőségi nyilatkozat

| | | | |
|---|-------------------------------------|--|--|
| <p>Ezennel tanúsítjuk, hogy az alábbiakban megnevezett gép tervezése és építési módja alapján az általunk forgalomba hozott kivitelben megfelel irányelvek vonatkozó, alapvető biztonsági és egészségügyi követelményeinek. A gép jóváhagyásunk nélkül történő módosítása esetén ez a nyilatkozat elveszti érvényességét.</p> | | | |
| <p>Termék: Mirka® porszívó Típus: 1025 L</p> | | | |
| <p>Vonatkozó irányelvek: 2006/42/EK, 2014/30/EU, 2011/65/EK</p> | | | |
| <p>Alkalmazott harmonizált szabványok: EN 60335-1:2012 + A11:2014, EN 60335-2-69:2012, EN 55014-1:2006 + A1:2009 + A2:2011, EN 55014-2:2015, EN 61000-3-2:2014, EN 61000-3-3:2013</p> | | | |
| <p>A dokumentációért felelős személy:</p> | | | |
| <p>Jeppo, 2020. szeptember 29.</p> <p>Kiállítás helye és ideje</p> | <p>MIRKA</p> <p>Vállalat</p> |  <p>Stefan Sjöberg, elnök-vezérigazgató</p> |  |
| <p>Gyártó / forgalmazó: Mirka Ltd, Pensalavägen 210, 66850 Jeppo, Finnország Tel.: +358 20 760 2111 • Fax: +358 20 760 2290 • www.mirka.com</p> | | | |

Tartozék

| Mirka® porszívó | 1025 L | EU | GB | CN | AU/NZ |
|---|---------------------------|------------|------------|-------------|------------|
| Hálózati feszültség | V | 220–240 | 220–240 | 220 | 220–240 |
| Hálózati frekvencia | Hz | 50–60 | 50–60 | 50–60 | 50–60 |
| Hálózati biztosíték | A | 16 | 13 | 10 | 10 |
| Teljesítményfelvétele _{EC} | Watt | 1000 | 1000 | 1000 | 1000 |
| A készülék csatlakozóhévelének csatlakozási értéke | Watt | 2600 | 1900 | 1200 | 1200 |
| Teljesítményfelvétele | Watt | 3600 | 3000 | 2200 | 2200 |
| Levegő-térfogatáram | m ³ /h (l/min) | 216 (3600) | 216 (3600) | 216 (3600) | 216 (3600) |
| Vákuum | hPa (mbar) | 210 (210) | 210 (210) | 210 (210) | 210 (210) |
| Mérőfelületi zajnyomásszint 1 m távolságra EN 60704-1 | dB(A) | 72 ±2 | 72 ±2 | 72 ±2 | 72 ±2 |
| Munkazaj | dB(A) | 64 ±2 | 64 ±2 | 64 ±2 | 64 ±2 |
| Kéz-kar vibráció | m/s ² | <2,5 | <2,5 | <2,5 | <2,5 |
| Hálózati csatlakozó vezeték: Hossz | m | 5 | 5 | 7,5 | 7,5 |
| Hálózati csatlakozó vezeték: Típus | | H05-VV F | H05-VV F | (YZW) 3x1,5 | H05-RR F |
| Védettségi fok | | I | I | I | I |
| Védelmi fokozat | | IP24 | IP24 | IP24 | IP24 |
| Rádiózavarás | | 55014-1 | 55014-1 | 55014-1 | 55014-1 |
| Por-osztály | | L | L | L | L |
| Tartály térfogata | l | 25 | 25 | 25 | 25 |
| Szélesség | mm | 395 | 395 | 395 | 395 |
| Mélység | mm | 375 | 375 | 375 | 375 |
| Magasság | mm | 530 | 530 | 530 | 530 |
| Tömeg, tartozékokkal (nettó, leggyakoribb alkalmazás) | kg | 8 | 8 | 8 | 8 |

A specifikáció előzetes értesítés nélkül megváltozhat. A modellkínálat országonként eltérő lehet.

Traduzione del manuale in inglese. Ci riserviamo il diritto di apportare modifiche a questo manuale senza preavviso.

Importante



Istruzioni per l'uso

Leggere attentamente queste istruzioni di sicurezza e d'uso prima di installare, utilizzare o effettuare la manutenzione di questo utensile. Conservare queste istruzioni in un luogo sicuro e facilmente raggiungibile.

Scopo dell'uso e impiego finalizzato

L'azionamento della macchina soggiace alle determinazioni nazionali in vigore. Oltre alle istruzioni sull'uso e alle regolamentazioni vincolanti in vigore nel Paese d'impiego per la prevenzione di infortuni, sono da osservarsi anche le riconosciute regole tecniche del ramo per un lavoro sicuro e appropriato.

L'apparecchio può venir usato

- solo da persone addestrate al suo funzionamento e che siano state espressamente incaricate al suo comando
- solo sotto sorveglianza

L'aspiratore non deve essere utilizzato da persone (bambini compresi) con ridotte capacità fisiche, sensoriali o mentali oppure prive di esperienza e competenza in materia.

L'aspiratore è destinato unicamente all'uso con utensili elettrici.

NOTA! Non ha funzionalità antistatica, cioè in determinate circostanze potrebbe essere prodotta elettricità statica.

Prestare attenzione ai bambini affinché non possano giocare con l'aspiratore.

Gli apparecchi descritti nelle presenti istruzioni per l'uso sono adatti

- per l'aspirazione di polveri e di liquidi
- per l'aspirazione su macchine manuali
- per la separazione di polvere con un valore limite di deflagrazione maggiore di 1 mg/m^3 (categoria di polvere L) A ciò si osservino le determinazioni nazionali in vigore nel proprio Paese.



Non è permessa l'aspirazione dei seguenti materiali

- materiali caldi (sigarette accese, cenere calda, ecc.)
- liquidi infiammabili, esplosivi, aggressivi (ad es. benzina, solventi, acidi, soluzioni alcaline, ecc.)
- polveri infiammabili, esplosive (ad es. polvere di magnesio ecc.)

L'apparecchio deve

- essere utilizzato in ambienti chiusi e non all'aperto
- protetti dai raggi UV

Avvertenze importanti



AVVERTENZA

- Per ridurre il rischio di incendio, scossa elettrica o lesioni personali, leggere e rispettare tutte le norme di sicurezza e le indicazioni di attenzione prima dell'uso. La macchina è progettata per essere sicura se utilizzata per le funzioni di pulizia specificate. In caso di danni a componenti elettrici o meccanici, la macchina e/o l'accessorio devono essere riparati da un centro di assistenza autorizzato o dal produttore prima di essere riutilizzati, al fine di prevenire ulteriori danni alla macchina o lesioni personali all'utente.

- Non lasciare la macchina collegata all'alimentazione. Scollegarla dalla presa quando non viene utilizzata e prima della manutenzione.
- Non utilizzare se il cavo o la presa sono danneggiati. Per scollegare la macchina, afferrare la spina e non il cavo. Non toccare la spina o la macchina con le mani bagnate. Disinserire tutti i comandi prima di scollegare la macchina.
- Non tirare né afferrare il cavo per trasportare la macchina, non utilizzare il cavo come impugnatura, non schiacciare il cavo nella porta e non posarlo lungo bordi o angoli affilati. Non far passare la macchina sopra il cavo. Mantenere il cavo lontano dalle superfici calde.
- Mantenere capelli, indumenti larghi, dita e altre parti del corpo lontano da aperture e parti mobili. Non inserire oggetti nelle aperture e non utilizzare la macchina con le aperture ostruite. Mantenere le aperture prive di polvere, filacce, capelli e altri materiali che potrebbero ridurre il flusso d'aria.
- Non utilizzare in ambienti esterni con temperature rigide.
- Non utilizzare per aspirare liquidi infiammabili o combustibili quali benzina né in ambienti in cui potrebbero essere presenti.
- Non aspirare materiali in combustione o fumanti quali sigarette, fiammiferi o ceneri calde.
- Prestare la massima attenzione durante la pulizia sulle scale.
- Non utilizzare con i filtri smontati.
- Qualora la macchina non funzioni correttamente o sia caduta, danneggiata, rimasta all'aperto o caduta in acqua, ripararla presso un centro di assistenza o il rivenditore.
- In caso di fuoriuscita di schiuma o liquidi dalla macchina, spegnerla immediatamente.
- Non utilizzare la macchina come pompa dell'acqua. La macchina è progettata per l'aspirazione di miscele di aria e acqua.
- Collegare la macchina a una presa di rete con messa a terra. La presa e il cavo di prolunga devono essere dotati di un conduttore di protezione.
- Assicurare una ventilazione adeguata del posto di lavoro.
- Non utilizzare la macchina come scala o gradino. La macchina potrebbe ribaltarsi danneggiandosi. Pericolo di lesioni personali.
- Utilizzare la presa sulla macchina esclusivamente per gli scopi specificati nelle istruzioni.
- L'apparecchio può essere utilizzato all'aperto solo occasionalmente.

Rischi

Componenti elettrici



PERICOLO

La parte superiore della macchina contiene componenti in tensione. Il contatto con componenti in tensione può causare lesioni personali gravi o mortali. Non spruzzare mai acqua sulla parte superiore della macchina.

PERICOLO

Scossa elettrica per cavo di rete difettoso. Il contatto con un cavo di rete difettoso può causare lesioni personali gravi o mortali.

- Non danneggiare il cavo di rete (ad esempio passandoci sopra, tirandolo o schiacciandolo).
- Controllare regolarmente se il cavo di rete è danneggiato o presenta tracce di usura.
- Se il cavo elettrico è danneggiato, deve essere sostituito da un distributore autorizzato Mirka o altro personale qualificato per evitare rischi.
- Non avvolgere mai il cavo di alimentazione intorno a dita o altre parti del corpo dell'utente.

Polveri pericolose

AVVERTENZA

Materiali pericolosi. L'aspirazione di materiali pericolosi può causare lesioni personali gravi o mortali. Non aspirare i seguenti materiali con la macchina:

- materiali caldi (sigarette accese, ceneri calde ecc.)
- liquidi infiammabili, esplosivi, corrosivi (benzina, solventi, acidi, sostanze alcaline ecc.)
- polveri infiammabili o esplosive (polveri di magnesio o alluminio ecc.)

Atmosfere esplosive o infiammabili

ATTENZIONE

La macchina non è adatta all'uso in atmosfere esplosive o infiammabili o negli ambienti in cui tali atmosfere potrebbero insorgere in seguito alla presenza di liquidi volatili oppure gas o vapori infiammabili.

Prima della messa in funzione (A)

Alla fornitura, il sacchetto filtro in tessuto non tessuto è già inserito nel contenitore dello sporco.

Accertarsi, che la tensione indicata sulla targhetta di tipo corrisponda alla tensione della rete locale. Si raccomanda, che l'alimentazione di corrente dell'apparecchio venga eseguita tramite un interruttore di corrente di guasto.

Controllare regolarmente il conduttore di collegamento alla rete in merito a danneggiamenti quali per es. screpolature o segni di invecchiamento. Qualora il conduttore di collegamento alla rete dovesse essere danneggiato, prima di un ulteriore uso dell'apparecchio esso dovrà venir sostituito dal servizio della Mirka oppure da un elettricista, onde evitare eventuali pericoli. Sostituire il conduttore di collegamento alla rete solo con tipi determinati nelle istruzioni per l'uso.

Utilizzare come prolunga esclusivamente i materiali indicati esplicitamente dal produttore o modelli qualitativamente superiori. Nell'impiego di un conduttore di prolunga osservarne la sezione minima dello stesso:

| Lunghezza del filo | Sezione < 16 A | Sezione < 25 A |
|--------------------|---------------------|---------------------|
| < 20 m | 1,5 mm ² | 2,5 mm ² |
| 20-50 m | 2,5 mm ² | 4,0 mm ² |

Utilizzare l'unità solo se è in perfette condizioni. Non aspirare mai con filtro danneggiato. Utilizzare sempre un sacchetto filtro per l'aspirazione di polveri asciutte.

Nell'eliminazione della polvere deve essere presente nel locale una sufficiente rata di areazione, quando l'aria di scarico dell'apparecchio faccia ritorno nel locale stesso (a ciò si osservino le determinazioni nazionali in vigore nel proprio Paese).

Il personale operante all'apparecchio, prima del lavoro, deve venir informato

- sul trattamento dell'apparecchio
- sui pericoli provenienti dai materiali da aspirarsi
- sul sicuro smaltimento del materiale aspirato

Comandi (A)

| Aspiratore Mirka® 1025 L | Posizione dell'interruttore | Funzionamento |
|--------------------------|-----------------------------|---------------|
| | I | Acceso |
| | 0 | Spento |
| | AUTO | Auto on/off |

Presa dell'apparecchio

La macchina prevede una presa con messa a terra integrata a cui è possibile collegare un utensile elettrico esterno. La presa offre un'alimentazione permanente quando si porta l'interruttore in posizione AUTO. **Australia:** La presa è protetta da un interruttore termico da 5 Ampere, per proteggere la macchina dal sovraccarico. In caso di consumo di corrente troppo elevato, l'interruttore termico scatta e disinserisce l'alimentazione alla presa. L'interruttore termico può essere ripristinato premendo la manopola.

Aspirazione di liquidi (B)

Prima dell'aspirazione di liquidi si deve togliere immancabilmente il filtro a sacchetto. Controllare la funzione del galleggiante. Ad una formazione di schiuma o ad una perdita di liquido interrompere immediatamente il lavoro e svuotare il contenitore dello sporco.

Pulizia dell'elemento filtrante (C)

Quando cala la potenza di aspirazione:

1. Accendere l'aspiratore.
2. Con il palmo della mano tappare l'apertura della bocchetta o del tubo d'aspirazione.
3. Premere almeno tre volte per 2 secondi il bottone di azionamento della pulizia del filtro. Con ciò ne verranno ripulite dalla polvere ivi depositata le lamelle dell'elemento filtrante con il flusso d'aria che così si genera.
4. Se la potenza di aspirazione è troppo bassa dopo la pulizia del filtro: sostituire il filtro.

Funzione soffiante (D)

Il pulitore ha una funzione di soffiatore per pulire i luoghi inaccessibili o per asciugare la superficie di oggetti bagnati.

Non dirigere l'aria nelle stanze in modo incontrollato. Quando si utilizza la funzione soffiante, utilizzare sempre un tubo pulito. Polvere sollevata-up può essere pericoloso per la salute. Non utilizzare la funzione soffiante in stanze chiuse.

Collegamento dell'apparecchio elettrico (E)

Far uso della presa di corrente sull'apparecchio solo per gli scopi determinati dalle istruzioni sull'uso.

ATTENZIONE! Per gli apparecchi collegati alla presa dell'aspiratore sono da osservarsi le loro istruzioni per l'uso e le indicazioni di sicurezza ivi contenute.

Prima dell'inserimento di un apparecchio nella presa:

1. Spegnerne l'aspiratore.
2. Spegnerne l'apparecchio da collegarsi.

Manutenzione, pulizia e riparazione (F+G)

Eseguire solo quei lavori di manutenzione che sono descritti nelle istruzioni sull'uso. Prima della pulizia e manutenzione dell'aspiratore staccare tassativamente la spina di rete. Mai spruzzare con acqua la parte superiore dell'aspiratore. Pericolo per le persone, pericolo di cortocircuito.

L'utilizzo di pezzi di ricambio ed accessori non originali può compromettere la sicurezza operativa della macchina. Utilizzare esclusivamente pezzi di ricambio ed accessori Mirka.

Per la manutenzione e pulizia l'apparecchio deve venir trattato in modo tale, da non provocare pericoli per il personale addetto alla manutenzione e per altre persone.

Sul luogo della manutenzione

- far uso di un'areazione forzata con filtro
- indossare indumenti di protezione
- ripulire il luogo della manutenzione in modo tale da impedire che sostanze pericolose si disperdano nei dintorni

Nei lavori di manutenzione e di riparazione tutti quei pezzi inquinati che non si siano potuti ripulire in modo soddisfacente, devono

- venir impaccati in sacchetti ermetici
- venir smaltiti in armonia con le prescrizioni di smaltimento in vigore

Come minimo una volta all'anno si impone una revisione tecnica inerente la polvere fatta eseguire dal servizio della Mirka o da una persona competente, per es. in merito a danni al filtro, alla tenuta pneumatica dell'apparecchio e alla funzionalità dei dispositivi di controllo.

Smaltimento di elementi filtranti, sacchetti filtro e sacchetti di smaltimento

Scartare gli elementi filtranti, sacchetti filtro e sacchetti di smaltimento secondo le normative nazionali.

Trasporto

Prima del trasporto chiudere tutti i ganci di blocco del contenitore dello sporco. Non ribaltare l'apparecchio, se vi è presenza di liquido nel contenitore dello sporco. Non sollevare l'apparecchio con ganci da gru.

Immagazzinamento

L'aspiratore deve essere conservato in un luogo asciutto e protetto dal gelo. Asciugare il filtro e le parti interne del contenitore del liquido prima dell'immagazzinaggio.

Riciclaggio della macchina



Secondo la direttiva europea 2012/19/UE inerente gli apparecchi elettrici ed elettronici fuori uso, essi dovranno venir raccolti separatamente e riciclati in un modo in armonia ecologica. In caso di interrogativi si prega di rivolgersi alla propria amministrazione comunale o al più vicino rivenditore.

Assistenza Aggiuntiva

L'assistenza deve sempre essere eseguita da personale esperto. Affinché la garanzia dell'utensile sia valida e per assicurare la sicurezza e la funzionalità dell'utensile è necessario che l'assistenza sia eseguita da un centro assistenza autorizzato Mirka. Per conoscere il centro assistenza autorizzato Mirka più vicino, contattare il Servizio Clienti Mirka o il proprio rivenditore Mirka.

Pezzi di ricambio ed accessori

| Denominazione | Mirka Nr. di ordin. |
|---|---------------------|
| Elemento filtrante | 8999600411 |
| Sacchetti filtro il tessuto non tessuto (5 pezzi) | 8999000211 |

Dichiarazione di conformità

| | | | |
|---|--|--|---|
| Con la presente si dichiara che la macchina qui di seguito indicata, in base alla sua concezione, al tipo di costruzione e nella versione da noi introdotta sul mercato, è conforme ai requisiti fondamentali di sicurezza e di sanità delle direttive. In caso di modifiche apportate alla macchina senza il nostro consenso, la presente dichiarazione perde ogni validità. | | | |
| Prodotto : Aspiratore Mirka® Modello : 1025 L | | | |
| Direttive pertinenti : 2006/42/CE, 2014/30/UE, 2011/65/CE | | | |
| Norme armonizzate applicate : EN 60335-1:2012 + A11:2014, EN 60335-2-69:2012, EN 55014-1:2006 + A1:2009 + A2:2011, EN 55014-2:2015, EN 61000-3-2:2014, EN 61000-3-3:2013 | | | |
| Responsabile della documentazione: | | | |
| Jeppo, 29/09/2020 Luogo e data |  Azienda |  Stefan Sjöberg, CEO |  |
| Produttore / fornitore : Mirka Ltd, Pensalavägen 210, 66850 Jeppo, Finlandia Tel. +358 20 760 2111 • Fax +358 20 760 2290 • www.mirka.com | | | |

Dati tecnici

| Aspiratore Mirka® | 1025 L | EU | GB | CN | AU/NZ |
|---|---------------------------|------------|------------|-------------|------------|
| Tensione | V | 220–240 | 220–240 | 220 | 220–240 |
| Frequenza di rete | Hz | 50–60 | 50–60 | 50–60 | 50–60 |
| Fusibili di rete | A | 16 | 13 | 10 | 10 |
| Valore di potenza assorbita ^{IEC} | Watt | 1000 | 1000 | 1000 | 1000 |
| Potenza allacciata della presa dell'apparechio | Watt | 2600 | 1900 | 1200 | 1200 |
| Totale potenza allacciata/valvole di sicurezza | Watt | 3600 | 3000 | 2200 | 2200 |
| Volume portata (aria) | m ³ /h (l/min) | 216 (3600) | 216 (3600) | 216 (3600) | 216 (3600) |
| Depressione | hPa (mbar) | 210 (210) | 210 (210) | 210 (210) | 210 (210) |
| Livello pressione acustica, EN 60704-1 | dB(A) | 72 ±2 | 72 ±2 | 72 ±2 | 72 ±2 |
| Rumorosità di funzionamento | dB(A) | 64 ±2 | 64 ±2 | 64 ±2 | 64 ±2 |
| Vibrazioni al sistema manobraccio | m/s ² | <2,5 | <2,5 | <2,5 | <2,5 |
| Filo collegamento rete: lunghezza | m | 5 | 5 | 7,5 | 7,5 |
| Filo collegamento rete: tipo | | H05-VV F | H05-VV F | (YZW) 3x1,5 | H05-RR F |
| Categoria di protezione e tipo | | I | I | I | I |
| Tipo di protezione (antispruzzi d'acqua) | | IP24 | IP24 | IP24 | IP24 |
| Grado di schermatura | | 55014-1 | 55014-1 | 55014-1 | 55014-1 |
| Categoria di polvere | | L | L | L | L |
| Volume contenitore | l | 25 | 25 | 25 | 25 |
| Lunghezza | mm | 395 | 395 | 395 | 395 |
| Larghezza | mm | 375 | 375 | 375 | 375 |
| Altezza | mm | 530 | 530 | 530 | 530 |
| Peso con accessori (al netto, in applicazione più comune) | kg | 8 | 8 | 8 | 8 |

Specifiche soggette a modifiche senza preavviso. La gamma di modelli può variare in base al mercato.

英語のマニュアルの翻訳。当社は、予告なく本取扱説明書に変更を加える権利を有します。

重要



語取扱説明書

機械の運転開始、操作あるいはメンテナンスの前に、この安全上の注意事項と取扱説明書を入念に読んでください。この取扱説明書は安全に、かついつでも閲覧できるように保管してください。

使用目的と規定に即した使用

取扱説明書と、本製品を使用する土地で有効な事故防止規定に加え、安全で専門的に正しい作業をするために周知の専門技術に関する規則も遵守しなければなりません。

この掃除機は、

- 取り扱いについて指導を受け、操作を担当するものとして明確に任命された作業員だけが使用できます。
- 必ず監督者がいる状態で使用してください。

本製品は、身体能力、感覚、または知力に障害を持つ方（お子様を含む）、または経験や知識が不足している方による使用は意図していません。

本製品は、電動工具との使用を意図しています。

注記: 静電気防止機能は装備されていません。特定の状況では静電気が発生する場合があります。

お様が本製品で遊ばないよう、お子様から目を離さないでください。

本掃除機は以下の用途に適しています。

- 塵や液体の吸引
- 手持ち式機械における吸引
- 暴露限度値 1 mg/m^3 を上回る塵（粉塵クラス L）の除去これについては、使用する国で有効な規定を遵守してください。



次の物質は吸引してはいけません。

- 高温の物質（燃烧しているタバコや高熱を帯びた灰など）
- 引火性、爆発性、刺激性の液体（ガソリン、溶剤、酸性液、アルカリ液など）
- 引火性、爆発性の塵（マグネシウムの塵など）

この掃除機は、

- 液体の吸引時を除いて、雨や湿気の多い環境から保護してください。
- 紫外線から保護してください。

重要な警告事項



警告

- 火災、感電、けがの危険を軽減するため、使用前に安全上のご注意および注意を促すラベルをすべて読み、内容に従ってください。本機器は、規定の清掃業務に使用する場合、安全にお使いいただける仕様となっています。電気部品や機械部品が破損した場合、本機器のさらなる破損や使用者様がけがを負うことを防ぐため、使用前に本機器または付属品、もしくはその両方を修理する必要があります。修理は必ず資格を有するサービスセンターかメーカーに依頼してください。
- 電源コードが差し込まれた状態で本機器から離れないでください。使用していない場合や、メンテナンスを実施する前は、電源コードをコンセントから抜いてください。

- 破損しているコードやプラグを使用しないでください。コードを抜く際は、コードではなく、プラグをつかんでください。濡れた手でプラグや本機器を扱わないでください。電源コードを抜く前に、すべての制御スイッチを切ってください。
- コードを引っ張ったり、コードを持って持ち運んだりしないでください。また、コードをハンドルとして使用したり、コードが挟まった状態でドアを閉めたり、先端や角が尖っている部分にコードを巻きつけたりしないでください。本機器がコードの上にある状態で本機器を動作させないでください。コードを加熱面に近づけないでください。
- 髪の毛、ゆるんだ衣服、指、体の一部を開口部や可動部に近づけないでください。開口部に物を置かないでください。また開口部が塞がれている状態で使用しないでください。開口部は、ほこり、糸くず、髪の毛など空気の流れを妨げる可能性のある物がない状態に保ってください。
- 気温が低い場合、屋外で使用しないでください。
- ガソリンなど引火性液体や可燃性液体の吸引に使用しないでください。また、そのような液体がある場所で使用しないでください。
- タバコ、マッチ、高温の灰など燃えているものや煙が出ているものを吸引しないでください。
- 階段を掃除する時は、十分注意を払ってください。
- フィルターが取り付けられていない状態で使用しないでください。
- 本機器が正常に動作していない場合、本機器が落下、破損した場合、本機器を屋外に放置した場合、本機器を水の中に落とした場合は、サービスセンターまたは販売代理店まで本機器を返却してください。
- 本機器から泡が生じている場合や液体が漏れている場合は、直ちに電源を切ってください。
- 本機器を送水ポンプとして使用することはできません。本機器は空気と水の混合物を吸引することを目的とした機器です。
- 適切に接地された電源に本機器を接続してください。必ず正常に機能する保護接地線がコンセントと延長コードに付いていることを確認してください。
- 本機器を使用する場所では十分に換気を行ってください。
- 本機器を脚立や踏み台として使用しないでください。本機器が転倒し、破損する可能性があります。けがをする恐れがあります。
- 本機器に装備されている機器用コンセントは、本書で規定されている目的のみ使用してください。
- 本機器の屋外での使用は、臨時の場合のみに制限されています。

リスク

電気部品



危険

本機器の上部には、電気が流れる部品が含まれています。電気が流れる部品に触れると、重傷または命に関わるけがを負う恐れがあります。絶対に本機器の上部に水をスプレーしないでください。

危険

欠陥のある電源に接続されたコードによる感電。欠陥のある電源に接続されたコードに触れると、重傷または命に関わるけがを負う恐れがあります。

- (コードを踏んだり、コードを引っ張ったり、コードを潰したりして) 電源コードを破損させないでください。
- 破損や劣化の兆候がないか電源コードを定期的に点検してください。
- 電源コードが破損している場合、交換する必要があります。危険を避けるため、交換は必ずMirkaの認定代理店または同等の資格を有する担当者が行うものとします。
- いかなる状況下においても、操作者の指や体の一部に電源コードを巻き付けしないでください。

危険な粉塵

警告

危険物/有害物質。危険物/有害物質を吸引すると、重傷または命に関わるけがを負う恐れがあります。絶対に本機器を使用して以下の物質を吸引しないでください。

- 高温の物質 (燃えているタバコ、高温の灰、など)
- 引火性液体、爆発性液体、腐食性液体 (ガソリン、溶媒、酸、アルカリ、など)
- 引火性粉塵、爆発性粉塵 (マグネシウム粉末、アルミニウム粉末、など)

爆発性雰囲気や引火性雰囲気での使用

注意

本機器は爆発性雰囲気や引火性雰囲気での使用や、揮発性液体または可燃性ガスや可燃性蒸気があるため爆発性雰囲気や引火性雰囲気が生じる可能性のある場所での使用には適していません。

運転開始の前に (A)

フリースフィルタ袋は、納品時にすでにごみ回収容器にセットされています。

銘板に表示されている電圧が、現場の電源電圧と一致していることを確認してください。掃除機を漏れ電流遮断器 (FI) を介して電力網に接続してください。

電源ケーブルに亀裂や劣化などの損傷がないか、定期的にチェックしてください。電源ケーブルが損傷している場合、掃除機の使用を続ける前に、Mirka サービスまたは電気技術者にケーブルを交換させることで、危険を回避してください。

延長ケーブルには、メーカー指定のケーブルか、またはそれを上回る仕様のケーブルだけを使用してください。ケーブルの必要最小断面積に注意してください。

| ケーブル長さ | 断面積 < 16 A | 断面積 < 25 A |
|---------|---------------------|---------------------|
| < 20 m | 1.5 mm ² | 2.5 mm ² |
| 20~50 m | 2.5 mm ² | 4.0 mm ² |

掃除機は損傷がない状態でのみ使用してください。フィルタなしで吸引したり、損傷したフィルタを使用して吸引したりしないでください。乾燥した塵を吸引する際には、必ずフィルタ袋を使用してください。

吸引時に掃除機の排気が部屋の中に放出される場合、部屋の換気率が十分でなければなりません (これについては使用国で有効な規定を遵守してください)。

掃除機を操作する作業者は、作業開始前に以下について知っておかなければなりません。

- ・ 掃除機の取り扱い
- ・ 吸引する物質から生じる危険
- ・ 吸引する物質の安全な廃棄方法

操作 (A)

| Mirka®バキュームクリーナー 1025 L | スイッチ位置 | 機能 |
|-------------------------|--------|---------|
| | I | オン |
| | 0 | オフ |
| | AUTO | 自動オン/オフ |

機器用コンセント

本機器には、接地コンセントが内蔵されています。このコンセントには、外付けの電動工具を接続できます。コンセントには、スイッチがAUTOの位置に設定された場合に、常時電源をオンに保つ機能が内蔵されています。**オーストラリア:** コンセントには、過負荷から本機器を保護するための熱動遮断機 (5A) が装備されています。電力消費量が過多になると、熱動遮断機が作動し、コンセントの電源が遮断されます。リセットボタンを押すと熱動遮断機をリセットできます。

液体の吸引 (B)

液体を吸引する前に、フィルタ袋を取り外してください。フロートの働きを確認します。泡が発生したり液体が漏れ出たりする場合には、すぐに作業を終了し、ごみ回収容器を空にしてください。

フィルタの清掃 (C)

吸引力が弱まる場合には:

1. 掃除機をオンにします。
2. 手のひらでノズル開口部または吸引ホース開口部をふさぎます。
3. フィルタ清掃ボタンは、3回以上、それぞれ2秒間押してください。フィルタのフィンでは、発生するエアの流れにより、堆積した塵が掃除されます。
4. フィルタ清掃後に吸引力が弱すぎる場合: フィルタを交換します。

ブロー機能 (D)

掃除機には、届かない箇所をブローするため、または湿っている物体の表面を乾かすためのブロー機能が備わっています。

ブローエアは、制限なしに部屋に放出しないでください。ブロー機能使用時には、必ず清潔なホースを使用してください。巻き上がった塵によって健康が損なわれる恐れがあります。ブロー機能は密閉した空間では使用しないでください。

電気工具の接続 (E)

掃除機のソケットは、取扱説明書に指定されている目的だけに使用してください。

注意! 装置のソケットに電気工具を接続している場合には、その電気工具の取扱説明書と、そこに記載されている安全上の注意事項を遵守してください。

電気工具を装置のソケットに差し込む前に:

1. 掃除機をオフにします。
2. 接続する電気工具をオフにします。

メンテナンス、清掃および修理 (F+G)

メンテナンス作業は、取扱説明書に記載されている内容以外は実行しないでください。掃除機の清掃およびメンテナンスの前に、電源プラグを完全に引き抜いてください。掃除機の上部パーツには、絶対に水をかけないでください: 人体に危険があります。ショートする恐れがあります。

交換部品と付属品で純正品以外のものを使用すると、掃除機の安全性が損なわれる恐れがあります。Mirka Ltd の純正交換部品および純正付属品だけを使用してください。

掃除機のメンテナンスと清掃では、メンテナンス作業や他の作業者に危険が生じないように掃除機を扱わなければなりません。

メンテナンスエリアでは

- フィルタが取り付けられた自動換気システムを使用してください。
- 防護服を着用してください。
- 危険な物質が周囲に到達しないやり方で、メンテナンスエリアを清掃してください。

メンテナンス作業および修理作業の際には、十分に清掃できなかった、汚れのあるすべてのパーツを

- 不透過性の袋に入れてください。
- 廃棄について定めた、国の有効な規定に即して廃棄してください。

フィルタとフィルタ袋の廃棄

フィルタとフィルタ袋は、その国が定める規則に即して廃棄してください。

輸送

輸送する前に、ごみ収集容器のすべてのロックを閉じてください。ごみ収集容器に液体が入っている場合には、装置を傾けないでください。掃除機はクレーンフックで持ち上げないでください。

保管

本機器は、必ず霜から保護された乾燥した場所に保管してください。保管前に、タンクのウェットフィルターと内部部品を乾燥させてください。

掃除機をリサイクルにまわす



電気・電子装置の廃棄物に関する欧州ガイドライン 2012/19/EU に従い、使い古した電気装置は分別収集し、環境を害さない方法でリサイクルにまわす必要があります。ご不明な点は、地域の行政機関が最寄の販売店にお問い合わせください。

詳細なサービス作業

サービス作業を実行できるのは、訓練を受けた作業員だけです。保証の失効を避け、機械の安全性と機能を確実に最適化するために、サービス作業は権限を有する Mirka サービス作業員だけが実行できます。最寄の権限を有する Mirka サービスセンターをお探しの場合には、Mirka カスタマーサービスか Mirka 販売店にお問い合わせください。

交換部品と付属品

| 名称 | Mirka-No. |
|-----------------|------------|
| フィルタ | 8999600411 |
| フリースフィルタ袋 (5 個) | 8999000211 |

適合宣言書

| | | | |
|---|--|--|---|
| 以下に記載の機械が、その設計と型式に基づき、さらに当社によって市場に出された仕様において、ガイドラインの関連する基本的な安全および健康に関する要件を満たしていることを、当社はここに宣言します。当社が同意しない改造を機械に施した場合、この宣言は有効性を失います。 | | | |
| 製品: Mirka®バキュームクリーナー タイプ: 1025 L | | | |
| 関連するガイドライン: 2006/42/EC, 2014/30/EU, 2011/65/EC | | | |
| 適用された整合規格: EN 60335-1:2012 + A11:2014, EN 60335-2-69:2012, EN 55014-1:2006 + A1:2009 + A2:2011, EN 55014-2:2015, EN 61000-3-2:2014, EN 61000-3-3:2013 | | | |
| ドキュメンテーションの責任者: | | | |
| Jeppo 2020年9月29日 発行場所/日付 |  会社名 |  Stefan Sjöberg, CEO |  |
| メーカー/サプライヤー: Mirka Ltd, Pensalavägen 210, 66850 Jeppo, Finland 電話番号: +358 20 760 2111 • ファックス番号: +358 20 760 2290 • www.mirka.com | | | |

技術データ

| Mirka®バキュームクリーナー | 1025 L | EU | GB | CN | AU/NZ |
|---|---------------------------|------------|------------|-------------|------------|
| 電源電圧 | V | 220-240 | 220-240 | 220 | 220-240 |
| 電源周波数 | Hz | 50-60 | 50-60 | 50-60 | 50-60 |
| ヒューズ | A | 16 | 13 | 10 | 10 |
| 消費電力 ^{IEC} | Watt | 1000 | 1000 | 1000 | 1000 |
| 装置のソケットの接続負荷 | Watt | 2600 | 1900 | 1200 | 1200 |
| 総接続負荷 | Watt | 3600 | 3000 | 2200 | 2200 |
| 気流量 | m ³ /h (l/min) | 216 (3600) | 216 (3600) | 216 (3600) | 216 (3600) |
| 負圧 | hPa (mbar) | 210 (210) | 210 (210) | 210 (210) | 210 (210) |
| 1 m の距離での測定面音圧レベル、 ISO 3744、EN 60704-2-1 | dB(A) | 72 ±2 | 72 ±2 | 72 ±2 | 72 ±2 |
| 騒音レベル | dB(A) | 64 ±2 | 64 ±2 | 64 ±2 | 64 ±2 |
| 手と腕の振動 | m/s ² | <2,5 | <2,5 | <2,5 | <2,5 |
| 電源ケーブル長さ | m | 5 | 5 | 7,5 | 7,5 |
| 電源ケーブル、タイプ | | H05-VV F | H05-VV F | (YZW) 3x1,5 | H05-RR F |
| 保護クラス | | I | I | I | I |
| 保護等級 | | IP24 | IP24 | IP24 | IP24 |
| 干渉雑音抑制レベル | | 55014-1 | 55014-1 | 55014-1 | 55014-1 |
| 粉塵クラス | | L | L | L | L |
| 容器の容量 | l | 25 | 25 | 25 | 25 |
| 幅 | mm | 395 | 395 | 395 | 395 |
| 奥行き | mm | 375 | 375 | 375 | 375 |
| 高さ | mm | 530 | 530 | 530 | 530 |
| 付属品を含めた重量 (正味重量、最も見られる使用状態) | kg | 8 | 8 | 8 | 8 |

仕様および詳細は予告なく変更となる場合があります。市場によって利用できるモデルは異なる場合があります。

영어 설명서 번역본. 당사는 예고 없이 이 설명서를 변경할 수 있는 권리가 있습니다.

주요사항



読書撲賞機

기계를 가동, 사용 및 정비하기 전에 본 안전지시사항과 취급설명서를 숙지하시기 바랍니다. 본 취급설명서를 사람이 언 제라도 볼 수 있는 장소에 잘 보관하십시오.

용도와 규정에 맞는 사용

취급설명서와 사고방지를 위한 사용국가의 유효한 규정 이외에 안전 및 전문 작업을 위한 인증된 전문기술 규칙 또한 준수해야 합니다.

청소기는

- 취급방법을 연수하고 취급 자격을 지닌 사람만이 사용할 수 있습니다.
- 사용 중에는 기계를 방치해서는 안됩니다.

집진기는 신체 장애인, 감각 장애인 및 정신 장애인(아동 포함) 또는 경험과 지식이 부족한 사람이 사용하기 위한 것이 아닙니다.

집진기는 전동 공구와 함께 사용하기 위한 것입니다.

참고! 정전기 방지 기능 없음: 특정 상황에서 정전기가 발생할 수 있습니다.

어린이가 집진기로 장난을 치지 못하도록 해야 합니다.

본 청소기는 다음에 적합합니다.

- 분진과 액체의 흡입을 위해
- 수동 작업 기계에서 흡입을 위해
- 노출기준 1 mg/m^3 (분진 등급 L) 보다 큰 분진의 제거를 위해 이에 대해 사용자가 거주하는 국가의 현지 해당 규정을 준수하십시오.



다음 물질에는 사용하지 마십시오.

- 뜨거운 물질(불이 붙어있는 담배꽂초나 뜨거운 재 등)
- 가연성, 폭발성, 자극성 액체 (휘발유, 용매, 산, 알칼리 등)
- 가연성, 폭발성의 분진 (예: 마그네슘 분진 등)

청소기를

- 비와 습기로부터 보호합니다. 액체 흡입은 예외.
- 자외선으로부터 보호합니다.

중요한 경고 사항



경고

- 화재, 감전 또는 부상 발생 위험을 줄이기 위하여, 사용하기 전에 모든 안전 지침 및 주의 표시를 읽고 따르십시오. 이 장비는 지정된 청소 기능을 위해 사용할 때 안전하도록 설계되었습니다. 전기 부품이나 기계 부품이 손상되는 경우, 자격을 갖춘 서비스 센터나 제조사에서 장비 및/또는 액세서리를 수리한 후 사용하여 장비가 추가로 손상되거나 사용자가 신체적으로 다치는 일을 피하십시오.
- 장비를 전원에 연결한 상태에서는 장비 결을 떠나지 마십시오. 사용하지 않을 때, 그리고 유지관리 작업을 하기 전에 소켓에서 플러그를 빼십시오.

- 손상된 코드나 플러그는 사용하지 마십시오. 플러그를 빼려면, 코드가 아니라 플러그를 잡으십시오. 젖은 손으로 플러그나 장비를 다루지 마십시오. 플러그를 빼기 전에 모든 제어 장치를 끄십시오.
- 코드를 당기거나 끌지 말고, 코드를 손잡이처럼 사용하지 마십시오. 코드가 깔려 있는 상태에서 문을 닫거나 가장자리나 모서리가 날카로운 부위에서 코드를 당기지 마십시오. 장비가 코드 위로 지나가게 하지 마십시오. 열이 발생하는 표면에 근처에 코드를 두지 마십시오.
- 구멍이 뚫린 곳이나 움직이는 부품 근처에 머리칼, 헐거운 옷, 손가락 및 인체 부위가 놓이지 않게 하십시오. 뚫려있는 구멍 속으로 물체를 집어 넣거나 구멍이 막힌 상태로 장비를 사용하지 마십시오. 뚫려 있는 구멍에 먼지, 보푸라기, 머리칼, 그리고 공기 흐름을 약화시킬 수 있는 그 외의 어떤 것도 생기지 않게 하십시오.
- 온도가 낮을 때는 외부에서 사용하지 마십시오.
- 휘발유와 같은 인화성 액체나 가연성 액체를 흡입하는 데 사용하거나 그런 것이 존재할 수 있는 영역에서 사용하지 마십시오.
- 타고 있거나 연기가 나는 것(예: 담배, 성냥 또는 뜨거운 재)은 흡입하지 마십시오.
- 계단에서 청소할 때 특히 주의하십시오.
- 필터를 장착하지 않은 상태에서는 사용하지 마십시오.
- 장비가 올바르게 작동하지 않거나 장비를 떨어뜨린 경우, 또는 장비가 손상되었거나 장비를 실외에 두었거나 물속에 빠뜨린 경우, 서비스 센터나 딜러에게 장비를 반환하십시오.
- 장비에서 거품이나 액체가 새어 나오는 경우, 즉시 스위치를 끄십시오.
- 장비를 물 펌프로 사용해서는 안 됩니다. 이 장비는 공기와 물이 혼합된 물질을 진공 흡입하도록 마련된 것입니다.
- 장비를 적절하게 접지된 주전원에 연결하십시오. 소켓 콘센트와 연장 케이블에는 작동이 되는 보호 도체가 있어야 합니다.
- 작업장은 환기가 잘 되어야 합니다.
- 장비를 사다리 또는 발판 사다리로 사용하지 마십시오. 장비가 뒤집혀 손상될 수 있습니다. 부상 위험.
- 장비의 소켓 콘센트는 지침에 명시된 용도로만 사용하십시오.
- 옥외에서는 이 기기를 가끔씩만 사용해야 합니다.

위험 요소

전기 부품



위험

장비의 윗부분에는 전기가 통하는 부품이 들어 있습니다. 전기가 통하는 부품에 닿으면 심하게 다칠 수 있으며, 치명적인 부상도 당할 수 있습니다. 장비의 윗부분에는 절대로 물을 뿌리지 마십시오.



위험

문제가 있는 전원 연결 리드선을 사용하면 감전될 수 있습니다. 문제가 있는 전원 연결 리드선을 건드리면 심하게 다칠 수 있으며, 치명적인 부상도 당할 수 있습니다.

- (리드선 위로 장비가 지나가거나 리드선을 당거나 밀어 넣어) 주전원 리드선이 손상되지 않게 하십시오.

- 전원선이 손상되거나 노화 증상이 나타나는지 정기적으로 점검하십시오.
- 전기 케이블이 손상되면, Mirka 지정 대리점 또는 그와 비슷한 자격을 갖춘 사람에게 교체하게 하여 위험을 피해야 합니다.
- 어떤 상황에서도, 작업자의 손가락이나 신체 부위가 전원 공급 코드에 감기게 해서는 안 됩니다.

유해 분진



경고

유해 물질입니다. 유해 물질을 진공 흡입하면 심하게 다칠 수 있으면 치명적인 부상도 당할 수 있습니다. 장비로 다음 물질을 흡입해서는 안 됩니다.

- 뜨거운 물질(타고 있는 담배, 뜨거운 재, 등등.)
- 인화성, 폭발성, 부식성 등이 있는 액체(예: 석유, 솔벤트, 산성 물질, 알칼리성 물질, 등등)
- 인화성, 폭발성 등이 있는 분진(예: 마그네슘이나 알루미늄 분진 등등)

폭발성 또는 인화성 공기 내



주의

이 장비는 폭발성이나 인화성이 있는 공기 중에서 사용하거나 휘발성이나 가연성 기체나 증기가 존재하여 그런 공기가 생성될 가능성이 있는 곳에서 사용하기에는 적합하지 않습니다.

처음 사용하기 전에 (A)

플러스 필터백은 배송 시 이미 오물탱크에 삽입되어 있습니다.

모델 규격에 표시되어 있는 허용전압과 사용지역의 전원전압이 일치하는지 확인하십시오. 청소기를 누전차단기를 거쳐 전원공급장치에 연결하십시오.

전원코드에 예를 들어 균열이나 노화처럼 손상된 부위가 없는지 정기

적으로 점검하십시오. 결함이 있는 전원코드는 청소기를 계속 사용하기 전에 위험을 방지하기 위해 Mirka 서비스센터나 전기기술자를 통해 교체 받으시기 바랍니다.

연장 케이블은 제조사가 명시했거나 품질이 좋

은 것만 사용해야 합니다. 케이블의 최소횡단면에 유의하십시오.

| 케이블 길이 | 횡단면 < 16 A | 횡단면 < 25 A |
|---------|---------------------|---------------------|
| < 20 m | 1,5 mm ² | 2,5 mm ² |
| 20-50 m | 2,5 mm ² | 4,0 mm ² |

청소기는 손상되지 않은 상태에서만 사용하십시오. 절대로 필터 없이 또는 손상된 필터로 흡입하지 마십시오. 건식 분진을 흡입할 때는 항상 필터백을 사용하십시오.

분진 제거시 청소기가 배출하는 배기공기에 대한 충분한 환기량을 확보해야 합니다(사용국가 현지 해당 규정을 준수하십시오).

사용자는 작업하기 전에 반드시 다음 사항을 숙지하고 있어야 합니다.

- 청소기의 사용법
- 흡입대상 물질의 위험성
- 흡입물질의 안전한 폐기처리

취급 (A)

| Mirka® 집진기 1025 L | 스위치 위치 | 기능 |
|-------------------|--------|-------------|
| | I | On |
| | 0 | Off |
| | AUTO | Auto on/off |

기기 소켓

이 장비에는 접지된 기기 소켓이 장착되어 있습니다. 여기에 외부의 전동 공구를 연결할 수 있습니다. 스위치가 AUTO 위치로 설정되어 있으면 소켓에 상시 전력이 공급됩니다. **호주:** 소켓에는 5A 온도 (과전류) 회로 차단기가 장착되어 있어 과부하로부터 장비를 보호합니다. 전력 소비가 과도해지면 온도 (과전류) 회로 차단기가 작동하여 콘센트의 전력을 차단합니다. 노브를 누르면 온도 (과전류) 회로 차단기의 작동이 다시 정지합니다.

액체 흡입 (B)

액체를 흡입하기 전에 필터 백을 제거하십시오. 플로트의 기능을 점검하십시오. 거품이 발생하거나 누수일 경우 즉시 작동을 멈추고 오일탱크를 비우십시오.

필터 기기 청소하기 (C)

흡입력이 떨어지면:

1. 청소기를 끕니다.
2. 손바닥으로 노즐이나 흡입호스 입구를 막습니다.
3. 필터 청소용 작동버튼을 세번 각각 2 초동안 누릅니다. 필터 기기의 망에 모아진 먼지는 이때 유입된 공기에 의해 제거됩니다.
4. 필터 청소 이후 흡입력이 너무 적으면: 필터를 교체합니다.

블로워 기능 (D)

청소기는 접근하기 어려운 곳에 바람을 불거나 습한 물건의 표면을 건조하기 위해 송풍 기능을 가지고 있습니다.

송풍된 공기가 통제 없이 방으로 들어 가지 않도록 합니다. 블로워 기능을 사용할때 항상 깨끗한 호스를 사용합니다. 흩어진 분진은 건강에 유해할 수 있습니다. 블로워 기능은 폐쇄된 공간에서는 사용하지 않습니다.

전기도구 연결하기 (E)

청소기의 콘센트는 오로지 취급설명서에 지정한 용도를 위해서만 사용하십시오.

주의! 기기 콘센트에 연결된 도구의 경우 해당 취급설명서와 그 안에 제시된 안전지시사항을 숙지하시기 바랍니다.

도구를 기기 콘센트에 꽂기 전에:

1. 청소기를 끕니다.
2. 연결하려는 도구를 끕니다.

정비점검, 청소 및 수리 (F+G)

취급설명서에 명시된 점검작업만을 수행하십시오. 청소기를 청소하기 전에 반드시 전원플러그를 뽑으십시오. 흡입기 상부는 절대 물을 내뿜어 씻어내리지 않습니다. 인명 위험, 단락 위험.

부품과 액세서리는 정품을 사용하지 않을 경우 청소기의 안전성을 저하시킬 수 있습니다. 부품과 액세서리는 Mirka Ltd 정품만 사용하십시오.

청소, 정비점검 작업시 점검원이나 타인에게 아무런 위험이 따르지 않도록 청소기를 취급해야 합니다.

정비점검 장소에서는

- 필터된 강제환기장치를 사용하십시오.
- 안전복을 착용하십시오.
- 유해물질이 주위환경을 오염시키지 않도록 점검장소를 청소하십시오.

정비점검, 수리 작업시 표면에 부착된 오염을 만족스럽게 제거할 수 없었던 부품들은

- 불침투성의 비닐 봉지 등에 밀봉하여
- 해당 폐기물 관리법에 따라 처리해야 합니다.

필터 기기와 필터백 폐기하기

필터 기기와 필터백은 현지 국가 규정에 따라 폐기처리 합니다.

운반

운반하기 전에 모든 잠금장치와 오물탱크를 잠그십시오. 오물탱크에 액체가 들어있을 경우에는 본체를 기울이지 마십시오. 청소기를 기중기 후크로 들어올리지 마십시오.

보관

뿔침타입. 건조한 장소에서 보관하고 서리가 끼지 않도록 하십시오. 보관하기 전에 젖은 필터와 액체 용기 내부 부품을

청소기 재활용 처리



EU의 폐전기전자제품에 관한 지침(2012/19/EU)에 따라 폐전기기기는 분리 회수 및 환경친화적인 재활용처리를 해야 합니다. 문의사항이 있으실 경우 해당 지역관청이나 가까운 판매업체에 연락하시기 바랍니다.

장기적인 서비스

서비스는 항상 교육받은 담당자만이 실행해야 합니다. 제품보증의 유효성 유지과 기계의 최적적인 안전과 기능을 보장하기 위해 서비스 작업은 공식 Mirka 서비스업체만 실행해야 합니다. 가까운 공식 Mirka 서비스 센터를 찾으시려면 Mirka 고객센터나 Mirka 판매업체에 문의하시기 바랍니다.

부품 및 액세서리

| 사양 | Mirka-No. |
|----------------|------------|
| 필터 기기 | 8999600411 |
| 플리스 필터백 (5 개입) | 8999000211 |

적합성 선언문

| | | | |
|---|--------------------|--|--|
| 저희는 본 제품이 유닛설계 관련규정에 있어 해당 가이드라인의 기본적인 안전 및 건강 요구사항에 적합함을 선언합니다. 당사의 동의 없는 기계의 변경 시 이 선언의 유효성이 상실됩니다. | | | |
| 제품: Mirka® 집진기 유형: 1025 L | | | |
| 해당 규정: 2006/42/EC, 2014/30/EU, 2011/65/EC | | | |
| 적용통합표준: EN 60335-1:2012 + A11:2014, EN 60335-2-69:2012, EN 55014-1:2006 + A1:2009 + A2:2011, EN 55014-2:2015, EN 61000-3-2:2014, EN 61000-3-3:2013 | | | |
| 문서 피의뢰자: | | | |
| Jeppo 2020년 9월 29일 발행 장소 및 날짜 | MIRKA 회사 |  Stefan Sjöberg, CEO |  |
| 제조업체/공급업체: Mirka Ltd, Pensalavägen 210, 66850 Jeppo, Finland 전화: +358 20 760 2111 • 팩스: +358 20 760 2290 • www.mirka.com | | | |

기술 사양

| Mirka® 집진기 | 1025 L | EU | GB | CN | AU/NZ |
|----------------------------------|---------------------------|------------|------------|-------------|------------|
| 전원전압 | V | 220-240 | 220-240 | 220 | 220-240 |
| 전원주파수 | Hz | 50-60 | 50-60 | 50-60 | 50-60 |
| 퓨즈 | A | 16 | 13 | 10 | 10 |
| 동력소요 _{IEC} | Watt | 1000 | 1000 | 1000 | 1000 |
| 기기콘센트용 접속부하 | Watt | 2600 | 1900 | 1200 | 1200 |
| 총접속부하 | Watt | 3600 | 3000 | 2200 | 2200 |
| 공기유입량 | m ³ /h (l/min) | 216 (3600) | 216 (3600) | 216 (3600) | 216 (3600) |
| 진공도 | hPa (mbar) | 210 (210) | 210 (210) | 210 (210) | 210 (210) |
| 1m 떨어진 곳에서의 음압레벨, EN 60704-1 | dB(A) | 72 ±2 | 72 ±2 | 72 ±2 | 72 ±2 |
| 소음지수 | dB(A) | 64 ±2 | 64 ±2 | 64 ±2 | 64 ±2 |
| 손-팔 진동 | m/s ² | <2,5 | <2,5 | <2,5 | <2,5 |
| 전원코드 길이 | m | 5 | 5 | 7,5 | 7,5 |
| 전원코드 | | H05-VV F | H05-VV F | (YZW) 3x1,5 | H05-RR F |
| 보호등급 | | I | I | I | I |
| 방수등급 | | IP24 | IP24 | IP24 | IP24 |
| 무선간섭수준 | | 55014-1 | 55014-1 | 55014-1 | 55014-1 |
| 분진등급 | | L | L | L | L |
| 오일탱크용량 | l | 25 | 25 | 25 | 25 |
| 너비 | mm | 395 | 395 | 395 | 395 |
| 깊이 | mm | 375 | 375 | 375 | 375 |
| 높이 | mm | 530 | 530 | 530 | 530 |
| 중량, 액세서리 포함 (실제중량, 일반적인 사용에서) | kg | 8 | 8 | 8 | 8 |

규격은 예고 없이 변경될 수 있습니다. 모델 범위는 시장에 따라 차이가 있을 수 있습니다.

Šios instrukcijos originalo kalba yra anglų. Pasilikame teisę keisti šias instrukcijas iš anksto neįspėję.

Svarbu



Naudojimo instrukcijos

Prieš montuodami, eksploatuodami ir atlikdami šio įrankio priežiūrą, atidžiai perskaitykite saugos ir naudojimo instrukcijas. Saugokite šias instrukcijas saugioje pasiekiamoje vietoje.

Pritaikymas ir naudojimas pagal paskirtį

Be naudojimo instrukcijos esančių ir šalyje galiojančių taisyklių būtina laikytis ir bendrų techninių eksploatacijos bei saugos taisyklių.

Įrenginiu

- leistina dirbti tik asmenims, juo dirbti apmokytiems ir visų pirma susipažindintiems su jo valdymu
- leistina dirbti tik prižiūrint

Dulkių trauktuvus neskirtas naudoti mažesnių fizinių, jutiminių ar psichinių gebėjimų bei neturintiems pakankamai patirties ar žinių žmonėms (įskaitant vaikus).

Dulkių trauktuvą galima naudoti su elektriniais įrankiais.

PASTABA! Nėra statinės elektros iškrovos neutralizavimo funkcijos. Kai kuriomis sąlygomis gali susidaryti statinė elektros iškrova.

Vaikams negali būti leidžiama žaisti su dulkių trauktuvu.

Šioje naudojimo instrukcijoje aprašytus prietaisus tinka naudoti

- aspiracines sausų dulkių ir skysčių
- nusiurbimui nuo rankomis valdomų mašinų
- siurbti dulkelms, kurių ribinė sprogdumo vertė didesnė nei 1 mg/m^3 („L“ dulkių klasė) Žr. galiojančias nacionalines normas.



Negalima siurbti šių medžiagų:

- karštų medžiagų (rūkstančių cigarečių, karštų pelenų ir t.t.)
- degių, sprogių ir agresyvių skysčių (pvz., benzino, tirpiklių, rūgščių, šarmų ir t.t.)
- degių, sprogių dulkių (pvz., magnio dulkių ir t.t.)

Prietaisas turi būti

- būti naudojamas tik patalpose ir ne atviras
- būti apsaugoti nuo UV spindulių

Svarbūs įspėjimai



ĮSPĖJIMAS

- Kad sumažintumėte gaisro, elektros smūgio ar sužeidimo pavojų, prieš naudodami įrenginį perskaitykite visus saugos nurodymus ir perspėjimus bei jų laikykitės. Šis įrenginys pagamintas taip, kad būtų saugu jį naudoti nurodytiems valymo darbams. Jei elektrinėms ar mechaninėms dalims padaroma žala, prieš vėl naudojant įrenginį ir (arba) priedą turi remontuoti kompetentingas priežiūros centras ar gamintojas – taip išvengsite tolesnės žalos įrenginiui ir naudotojo sužeidimų.

- Nepalikite įrenginio, kai jis prijungtas prie maitinimo tinklo. Kai įrenginys nenaudojamas ir prieš atlikdami techninės priežiūros darbus ištraukite įrenginio kištuką iš lizdo.
- Nenaudokite įrenginio, jei sugadintas jo kabelis arba kištukas. Norėdami ištraukti kištuką, laikykite už kištuko, o ne už kabelio. Neatlikite jokių veiksmų su kištuku ar įrenginiu šlapiomis rankomis. Prieš atjungdami nuo maitinimo tinklo išjunkite visus valdiklius.
- Netraukite už kabelio, nenešiotkite įrenginio paėmę už kabelio, nenaudokite kabelio kaip rankenos, nepriverkite kabelio tarp durų ir netieskite kabelio aplink aštrias briaunas ar kampus. Saugokite, kad kabelio nepervažiuotų mašinos. Laikykite kabelį atokiai nuo karštų paviršių.
- Plaukus, palaidus drabužius, pirštus ir visas kitas kūno dalis laikykite atokiai nuo angų ir judančių dalių. Nieko nekiškite į jokias angas ir nenaudokite įrenginio uždengę angas. Angose turi nebūti dulkių, pūkų, plaukų ir kitų daiktų, galinčių sumažinti oro srautą.
- Nenaudokite lauke esant žemai temperatūrai.
- Nenaudokite įrenginio degiems skysčiams, pavyzdžiui, benzinui, siurbti ir nenaudokite jo vietose, kuriose tokių medžiagų gali būti.
- Nesiurbkite jokių degančių ar rūkstančių daiktų, pvz., cigarečių, degtukų ar karštų pelenų.
- Būkite ypač atsargūs valydami ant laiptų.
- Nenaudokite įrenginio, jei neįdėti filtrai.
- Jei įrenginys veikia netinkamai arba buvo numestas, sugadintas, paliktas lauke arba įmestas į vandenį, grąžinkite jį priežiūros centrui arba prekybos atstovui.
- Jei iš įrenginio teka putos ar skystis, nedelsdami jį išjunkite.
- Nenaudokite įrenginio kaip vandens siurblio. Įrenginys skirtas oro ir vandens mišiniams siurbti.
- Prijunkite įrenginį prie tinkamai įžeminto maitinimo tinklo. Lizde ir ilginamajame kabelyje turi būti veikiantis apsauginis laidininkas.
- Užtikrinkite tinkamą ventiliaciją darbo vietoje.
- Nenaudokite įrenginio kaip kopėčių ar pakopos. Įrenginys gali apvirsti ir būti sugadintas. Pavojus susižeisti.
- Įrenginyje esantį lizdą naudokite tik instrukcijose nurodytai paskirčiai.
- Lauke įrenginį galima naudoti tik kartais.

Galimi pavojai

Elektriniai komponentai



PAVOJUS

Viršutinėje įrenginio dalyje yra komponentų, kuriais teka elektros srovė. Palietus tokius komponentus kyla sunkaus ar net mirtino sužeidimo pavojus. Niekada nepurkškite vandens ant viršutinės įrenginio dalies.

PAVOJUS

Elektros smūgis dėl netinkamo maitinimo jungiamojo kabelio. Palietus netinkamą maitinimo jungiamąjį kabelį kyla sunkaus ar net mirtino sužeidimo pavojus.

- Nesugadinkite maitinimo kabelio (pvz., nepervažiuokite jo mašina, netraukite ir nespauskite).
- Reguliariai tikrinkite, ar maitinimo kabelis sveikas ir ar nėra nusidėvėjimo požymių.
- Jei elektros kabelis sugadinamas, siekiant išvengti pavojų, jį turi pakeisti įgaliotasis „Mirka“ prekybos atstovas ar kitas kvalifikuotas asmuo.
- Jokiomis aplinkybėmis nevyniokite maitinimo kabelio ant pirštų ar bet kokios kitos operatoriaus kūno dalies.

Pavojingos dulkės

ĮSPĖJIMAS

Pavojingos medžiagos. Siurbiant pavojingas medžiagas kyla sunkaus ar net mirtino sužeidimo pavojus. Draudžiama siurbti įrenginiu toliau nurodytas medžiagas:

- karštas medžiagas (degančias cigaretes, karštus pelenus ir pan.);
- degius, sprogius ar korozinius skysčius (pvz., benziną, tirpiklius, rūgštis, šarmus ir pan.);
- degias ar sprogias dulkes (pvz., magnio ar aliuminio dulkes ir pan.).

Darbas sprogioje ar degioje atmosferoje

DĖMESIO

Šio įrenginio negalima naudoti sprogioje ar degioje atmosferoje arba aplinkoje, kurioje tokia atmosfera gali susidaryti dėl lakiųjų skysčių arba degių dujų ar garų.

Prieš eksploataciją (A)

Filteri maišelis iš neaustinės medžiagos jau gamykloje yra įdėtas į nešvarumų rezervuarą.

Įsitikinkite, ar ant lentelės nurodyta įtampa atitinka vietinio tinklo įtampą. Patariame jungti prietaisą per apsauginį pažaidos srovės išjungiklį.

Apžiūrėkite maitinimo laidą reguliariai požymiams nustatyti žalą, pavyzdžiui, įtrūkimų ar senėjimo. Jei maitinimo laidas yra pažeistas, jis turi būti pakeistas Mirka tarnybą arba elektriką, kad būtų išvengta pavojaus, prieš naudojimą dulkių siurblys yra tęsiamas. Naudokite tik maitinimo laido tipas nurodyta naudojimo instrukcijoje.

Naudokite gamintojo rekomenduojamus ar kokybiškus pailginimo kabelius. Kabelio gyslos skerspjūvis turi būti ne mažesnis:

| Kabelio ilgis | Skerspjūvis < 16 A | Skerspjūvis < 25 A |
|---------------|---------------------|---------------------|
| < 20 m | 1,5 mm ² | 2,5 mm ² |
| 20–50 m | 2,5 mm ² | 4,0 mm ² |

Prietaisą naudokite tik jei jis yra nepažeista būklės. Niekada nesiurbkite su pažeistu filtru. Siurbdami sausas dulkes, visada naudokite filtro maišėlį.

Naudojant siurblius būtina pasirūpinti pakankama patalpos ventiliacija, kai prietaiso panaudotas oras grįžta į patalpą (žr. galiojančias nacionalines normas).

Prietaisą valdantis personalas prieš pradėdamas darbus informuojamas apie

- prietaiso naudojimą
- pavojų, kylantį dėl siurbiamų medžiagų
- saugų susiurbtų medžiagų pašalinimą

Valdymas (A)

| „Mirka®“ dulkių siurblys 1025 L | Jungiklio padėtis | Funkcija |
|---------------------------------|-------------------|-------------|
| | I | Ijungta |
| | 0 | Išjungta |
| | AUTO | Auto on/off |

Prietaisų lizdas

Įrenginyje integruotas įžemintas prietaisų lizdas. Prie jo galima prijungti išorinį elektrinį įrankį. Kai jungiklis nustatytas į padėtį AUTO (automatinis), lizdas nuolat tiekia galią. **Taikoma Australijai.** Lizde yra 5 A terminis išjungiklis, apsaugantis įrenginį nuo perkrovos. Jei energijos sąnaudos padidėja pernelyg daug, suaktyvinamas terminis išjungiklis ir maitinimas atjungiamas lizdo išvade. Terminį išjungiklį galima nustatyti iš naujo, paspaudžiant jo nustatymo iš naujo mygtuką.

Skysčių siurbimas (B)

Prieš skysčiai įlaipinami, visuomet išimkite filtro maišelis. Įsitikinkite, kad plūdė veikia tinkamai. Jei susidaro putos arba išteka skystis, iškart nustokite siurbę ir išpilkite nešvarumų rinktuvo turinį.

Itru ojamojo elemento valymas (C)

Sumažėjus siurbimo galiai

1. Siurblio įjungimas.
2. Delnu uždenkite antgalio arba žarnos angą.
3. Spustelėkite išvalyti filtrą tris kartus už ne mažiau kaip 2 sekundes. Šitaip susidariusi oro srovė nuvalys ant filtruojamojo elemento plokštelių nusėdusias dulkes.
4. Jei siurbiamoji galia yra per mažas po filtro valymas: pakeisti filtrą.

Pūtimo funkcija (D)

Dulkių siurblys turi ventiliatorius valyti sunkiai pasiekiamas vietas ar išd skystomis elementus paviršiaus.

Ne pūsti orą nekontroliuojamas būdu. Kai naudojate pūstuvą, visada naudokite švarų vamzdį. Maišomas viršų dulkęs gali būti pavojingos sveikatai. Nenaudokite pūtimo funkcijos dirbti uždaroje patalpose.

Elektrinio įrenginio prijungimas (E)

Ant prietaiso esantį lizdą leidžiama naudoti tik naudojimo instrukcijoje nustatytais tikslais.

DĖMESIO! Kai į siurblio lizdą jungiate kitą prietaisą, laikykitės jo naudojimo instrukcijos ir joje pateiktą saugos nurodymų.

Prieš prijungdami kitą įrankį į siurblio lizdą:

1. išjunkite siurbli.
2. išjunkite jungiamą įrankį.

Priežiūra, valymas ir remontas (F+G)

Galite atlikti tik tuos priežiūros darbus, kurie yra aprašyti naudojimo instrukcijoje. Prieš atliekant prietaiso valymą ir priežiūrą, būtina ištraukti kištuką. Viršutinę siurblio dalį saugokite nuo aptaškymo vandeniu: pavojus asmenims, trumpo jungimo pavojus.

Neoriginalių atsarginių dalių bei priedų naudojimas gali įtakoti įrenginio saugą ir sąlygoti gedimus. Naudokite tik Mirka atsargines dalis ir priedus.

Techninės priežiūros ir valymo metu su prietaisu reikėtų elgtis taip, kad nekiltų pavojaus techninės priežiūros personalui ir kitiems asmenims.

Techninės priežiūros atlikimo vietoje

- naudokite filtruojamą priverstinę ventilaciją
- dėvėkite apsauginius rūbus
- techninės priežiūros atlikimo vieta valoma taip, kad pavojingos medžiagos nepatektų į aplinką

Atliekant priežiūros ir remonto darbus, visos nenuvalytos detalės, kurių nebuvo įmanoma gerai nuvalyti

- turi būti supakuojamos į nepralaidžius maišelius
- ir utilizuojamos, laikantis galiojančių reikalavimų

Mažiausiai vieną kartą per metus „Mirka“ personalas arba kvalifikuotas asmuo turėtų atlikti dulkių technikos patikrinimą, pvz., tikrinama, ar nėra filtro pažeidimų, prietaiso hermetiškumas ir kontrolės prietaisų funkcijos.

Pašalinti filtro elementas, filtro maišeliai ir šiukšlių maišai

Pašalinti filtro elementas, filtro maišeliai ir šiukšlių maišai iš evakuacijos pagal nacionalinius teisės aktus.

Transportavimas

Prieš transportavimą uždarykite visus talpos nešvarumams tvirtinimo fiksatorius. Nepakreipkite įrenginio, jei talpoje nešvarumams yra skysčio. Neinkelkite įrenginio krano kabliu.

Sandėliavimas

Dulkių siurbį reikia laikyti sausoje vietoje, apsaugotoje nuo šalčio. Prieš padėdami į laikymo vietą išdžiovinkite šlapią filtrą ir vidines skysčio talpyklos dalis.

Prietaiso atidavimas pakartotiniam panaudojimui



Pagal Europos Sąjungos direktyvą 2012/19/ES dėl elektrinių ir elektroninių atliekų atitarnavę elektros prietaisai surenkami atskirai ir atiduodami pakartotiniam panaudojimui saugant aplinką. Jei iškiltų klausimų, prašome kreiptis į vietinę savivaldybę arba į artimiausius prietaiso pardavėjus.



Kiti techninės priežiūros darbai

Techninę priežiūrą turi atlikti išmokytas personalas. Norint išsaugoti galiojančią įrankio garantiją ir užtikrinti įrankio saugą ir veikimą, techninę priežiūrą turi atlikti „Mirka“ įgaliotojo techninio serviso specialistai. Norėdami rasti vietos „Mirka“ įgaliotąjį techninės priežiūros centrą, kreipkitės į „Mirka“ klientų aptarnavimo tarnybą arba savo „Mirka“ pardavėją.

Atsarginės dalys ir priedai

| Pavadinimas | Mirka Užsakymo Nr. |
|----------------------------------|--------------------|
| Filtravimo elementas | 8999600411 |
| Fleece filtro maišeliai (5 vnt.) | 8999000211 |

Atitikties deklaracija

| | | | |
|--|-----------------------|--|--|
| Šiuo pareiškiami, kad toliau aprašyto aparato brėžiniai ir konstrukcija bei mūsų į rinką išleistas modelis atitinka pagrindinius direktyvų saugumo ir sveikatos apsaugos reikalavimus. Jei mašinos modelis keičiamas su mumis nepasitarus, ši deklaracija nebegalioja. | | | |
| Gaminys: „Mirka®“ dulkių siurblys Tipas: 1025 L | | | |
| Specialios direktyvos: 2006/42/EB, 2014/30/ES, 2011/65/EB | | | |
| Taikomi darnieji standartai: EN 60335-1:2012 + A11:2014, EN 60335-2-69:2012, EN 55014-1:2006 + A1:2009 + A2:2011, EN 55014-2:2015, EN 61000-3-2:2014, EN 61000-3-3:2013 | | | |
| Dokumentaciją tvarkyti įgaliotas asmuo: | | | |
| Jeppo, 2020-9-29 Leidimo vieta ir data | MIRKA Įmonė |  Stefan Sjöberg, generalinis direktorius |  |
| Gamintojas / tiekėjas: „Mirka Ltd“, Pensalavägen 210, 66850 Jeppo, Suomija Tel. +358 20 760 2111 • Faks. +358 20 760 2290 • www.mirka.com | | | |

Techniniai duomenys

| „Mirka®“ dulkių siurblys | 1025 L | EU | GB | CN | AU/NZ |
|---|---------------------------|------------|------------|-------------|------------|
| Tinklo įtampa | V | 220–240 | 220–240 | 220 | 220–240 |
| Tinklo dažnis | Hz | 50–60 | 50–60 | 50–60 | 50–60 |
| Elektros tinklo saugiklis | A | 16 | 13 | 10 | 10 |
| Naudojamoji galia ^{IEC} | Watt | 1000 | 1000 | 1000 | 1000 |
| Prietaiso lizdo naudojamoji galia | Watt | 2600 | 1900 | 1200 | 1200 |
| Naudojamoji galia | Watt | 3600 | 3000 | 2200 | 2200 |
| Oro debitas | m ³ /h (l/min) | 216 (3600) | 216 (3600) | 216 (3600) | 216 (3600) |
| Sumažintas slėgis | hPa (mbar) | 210 (210) | 210 (210) | 210 (210) | 210 (210) |
| Triukšmo lygis 1 m atstumu, EN 60704-1 | dB(A) | 72 ±2 | 72 ±2 | 72 ±2 | 72 ±2 |
| Triukšmas veikimo metu | dB(A) | 64 ±2 | 64 ±2 | 64 ±2 | 64 ±2 |
| Rankų ir plaštakų vibracija | m/s ² | <2,5 | <2,5 | <2,5 | <2,5 |
| Elektros laidas: ilgis | m | 5 | 5 | 7,5 | 7,5 |
| Elektros laidas: tipas | | H05-VV F | H05-VV F | (YZW) 3x1,5 | H05-RR F |
| Apsaugos klasė | | I | I | I | I |
| Apsaugos rūšis | | IP24 | IP24 | IP24 | IP24 |
| Radio imtuvų trukdžių laipsnis | | 55014-1 | 55014-1 | 55014-1 | 55014-1 |
| Dulkių klasė | | L | L | L | L |
| Nešvarumų rezervuaro talpa | l | 25 | 25 | 25 | 25 |
| Plotis | mm | 395 | 395 | 395 | 395 |
| Gylis | mm | 375 | 375 | 375 | 375 |
| Aukštis | mm | 530 | 530 | 530 | 530 |
| Svoris įsk. priedai (grynasis, dažniausiai taikymo) | kg | 8 | 8 | 8 | 8 |

Specifikacijos gali būti pakeistos be išankstinio įspėjimo. Skirtingose rinkose gali būti siūlomi skirtingi modeliai.

Rokasgrāmatas tulkojums latviešu valodā. Mums ir tiesības mainīt tekstu rokasgrāmatā bez iepriekšēja brīdinājuma.

Svarīga informācija



Lietošanas instrukcija

Lesen Sie diese Sicherheitshinweise und die Betriebsanleitung sorgfältig durch, bevor Sie die Maschine in Betrieb nehmen, bedienen oder warten. Bewahren Sie diese Betriebsanleitung sorgfältig und griffbereit auf.

Lietošanas mērķis un paredzētais pielietojums

Bez lietošanas instrukcijas un lietotāja valstī pastāvošiem saistošiem negadījumu novēršanas noteikumiem, jāievēro arī zināmi specifiski tehniskie darba drošības un profesionālie noteikumi.

Mašīnu

- drīkst ekspluatēt tikai tās personas, kuras ir instruētas par lietošanu un kurām uzticēta tās apkalpošana
- nedrīkst lietot bez uzraudzības

Putekļu nosūcēji nav paredzēti lietošanai tādām personām (tostarp bērniem), kam ir pazeminātas fiziskās, maņu vai garīgās spējas vai kam trūkst pieredzes un zināšanu.

Putekļu nosūcējs paredzēts izmantošanai ar elektroinstrumentiem.

PIEZĪME! Nav antistatiskas funkcionalitātes, noteiktos apstākļos var rasties statiskā elektrība.

Jānodrošina bērnu uzraudzība, lai novērstu spēlēšanos ar putekļu nosūcēju.

Šīnī lietošanas instrukcijā aprakstītās iekārtas ir piemērotas

- nepieredzējis up putekļu un šķidrumu
- sūkšanai no manuāli vadāmām mašīnām
- putekļu atdalīšanai ar ekspozīcijas robežvērtību lielāku par 1 mg/m^3 (putekļu klase L) Bez tam jāievēro arī valstī spēkā esošās nacionālās normas.



Ar putekļu sūcēju nedrīkst sūkt šādus materiālus:

- karstus materiālus (degošas cigaretes, karsti pelni utt.),
- viegli uzliesmojošas, sprādzienbīstamus, agresīvus šķidrumus (piem., benzīns, šķīdinātāji, skābes, sārmī utt.),
- viegli uzliesmojošas, sprādzienbīstamus putekļus (piem., magnija putekļi utt.)

Iekārta ir

- var izmantot tikai telpās un nav ārā
- ir aizsargāti pret UV starojumu

Svarīgi brīdinājumi



BRĪDINĀJUMS

- Lai samazinātu ugunsgrēka, elektriskās strāvas trieciena vai miesas bojājumu risku, pirms lietošanas izlasiet un ievērojiet visus drošības norādījumus un piesardzības norādes. Šī ierīce ir izstrādāta tā, lai nodrošinātu drošu tās tīrīšanas funkciju izmantošanu atbilstoši norādījumiem. Ja rodas bojājumi elektriskajās vai mehāniskajās daļās, ierīces un/vai piederuma labošana ir jāveic kompetentam servisa centram vai ražotājam pirms tālākas izmantošanas, lai novērstu lielākus bojājumus vai miesas bojājumus lietotājam.

- Neatstājiet ierīci bez uzraudzības, ja tā ir pievienota strāvas padevei. Atvienojiet no kontaktligzdas, ja tā netiek lietota vai pirms apkopes veikšanas.
- Nelietojiet, ja strāvas vads vai spraudnis ir bojāts. Lai atvienotu no kontaktligzdas, satveriet spraudni, nevis vadu. Neaiztieciat spraudni vai ierīci ar mitrām rokām. Izslēdziet visas vadības ierīces pirms atvienošanas no kontaktligzdas.
- Nedrīkst vilkt vadu vai pārnēsāt aiz vada, izmantot vadu kā rokturi, aizvērt durvis, ja cauri iet vads, vai vilkt vadu ap asām malām vai stūriem. Nedarbiniet ierīci pāri vadam. Neturiet vadu karstu virsmu tuvumā.
- Neturiet matus, vaļīgu apģērbu, pirkstus un citas ķermeņa daļas atveru un kustīgu daļu tuvumā. Nenovietojiet nekādus priekšmetus uz atverēm un nelietojiet ierīci, ja tās atveres ir bloķētas. Nodrošiniet, lai atverēs neatrodas putekļi, plūksnas, mati un jebkas cits, kas varētu ierobežot gaisa plūsmu.
- Nelietojiet āra apstākļos ar zemu temperatūru.
- Nedrīkst izmantot, lai uzsūktu uzliesmojošus vai ugunsnedrošus šķidrumus, piemēram, degvielu, vai izmantot vietās, kur var būt sastopama to klātbūtne.
- Nedrīkst uzsūkt neko, kas ir degošs vai dūmojošs, piemēram, cigaretes, sērkociņus vai karstus pelnus.
- Pievērsiet īpašu uzmanību, kad tīrīšana tiek veikta uz kāpnēm.
- Nelietojiet, ja nav uzstādīti filtri.
- Ja ierīce nedarbojas pareizi vai ir tikusi nomesta zemē, bojāta, atstāta ārā vai iemesta ūdenī, nododiet to servisa centram vai izplatītājam.
- Ja no ierīces izdalās putas vai šķidrums, nekavējoties izslēdziet to.
- Ierīci nedrīkst izmantot kā ūdens sūkni. Ierīce ir paredzēta gaisa un ūdens maisījumu uzsūkšanai.
- Pievienojiet ierīci pareizi iezemētai strāvas padevei. Kontaktligzdai un pagarinātajam ir jābūt aprīkotam ar funkcionējošu aizsargvadu.
- Nodrošiniet labu ventilāciju darba vietā.
- Nelietojiet ierīci kā kāpnes vai sastatņu kāpnes. Ierīce var apgāzties un tikt bojāta. Risks iegūt miesas bojājumus.
- Izmantojiet ierīces kontaktligzdu tikai instrukcijās norādītajiem mērķiem.
- Nelietojiet ierīci āra apstākļos pārāk bieži.

Riski

Elektriskās daļas



BĪSTAMI

Ierīces augšējā daļa satur pie sprieguma pieslēgtas detaļas. Saskare ar detaļām, kuras ir pieslēgtas pie sprieguma, var radīt nopietnus vai pat nāvējošus miesas bojājumus. Nekad nesmidziniet ūdeni uz ierīces augšējās daļas.

BĪSTAMI

Bojāts elektrotīkla savienojuma vads var izraisīt elektriskā šoka triecienu. Pieskaršanās bojātam elektrotīkla savienojuma vadam var izraisīt smagus vai pat letālus miesas bojājumus.

- Nebojājiet elektrotīkla vadu (piem., nebrauciet tam pāri, nevelciet vai nespiediet to).
- Regulāri pārbaudiet, vai strāvas vads nav bojāts un nav redzamas nolietojuma pazīmes.
- Ja elektrības vads ir bojāts, tā nomainīšana jāveic pilnvarotam Mirka izplatītājam vai citai kvalificētai personai, lai novērstu briesmas.
- Nekādā gadījumā netiniet strāvas padeves vadu ap pirkstiem vai jebkuru citu lietotāja ķermeņa daļu.

Bīstami putekļi

BRĪDINĀJUMS

Bīstami materiāli. Bīstamu materiālu uzsūkšana var izraisīt smagus vai pat letālus miesas bojājumus. Tālāk minētos materiālus nedrīkst uzsūkt ar šo ierīci:

- karsti materiāli (degošas cigaretes, karsti pelni u. c. materiāli);
- viegli uzliesmojoši, sprādzienbīstami, kodīgi šķidrums (piem., degviela, šķīdinātāji, skābes, sārmu u. c. materiāli);
- viegli uzliesmojoši, sprādzienbīstami putekļi (piem., magnija vai alumīnija putekļi u. c. putekļi).

Sprādzienbīstamā vai viegli uzliesmojošā vidē

UZMANĪBU

Šī ierīce nav piemērota lietošanai sprādzienbīstamā, paaugstinātās ugunsbīstamības vidē vai arī vidē, kurā var rasties ātri iztvaikojoši šķidrums vai viegli uzliesmojošas gāzes vai tvaiki.

Pirms iedarbināšanas (A)

Filca filtra maiss piegādes brīdī jau ir iemontēts netīrumu tvertnē.

Jānodrošina, lai pasēs datu plāksnītē norādītais spriegums atbilstu vietējā energoapgādes tīkla spriegumam. Ieteicams ierīci pievienot automātisko atliku strāvas slēdzi.

Regulāri jāpārbauda energoapgādes vads, lai savlaicīgi atklātu bojājuma pazīmes, piem., plaisas vai novecošanos. Ja energoapgādes vads ir bojāts, tas jānomaina Mirka-Service vai elektriķim, lai tiktu novērsta bīstamība pirms ierīces turpmākās lietošanas. Izmantojiet tikai tādu strāvas vadu veidam norādīts ekspluatācijas instrukcijā.

Izmantot tikai ražotāja noteiktos vai augstvērtīgāka izpildījuma pagarināšanas vadus. Ievērot vadu minimālo šķēsgriezumu:

| Kabeļu garums | Šķēsgriezums < 16 A | Šķēsgriezums < 25 A |
|---------------|---------------------|---------------------|
| < 20 m | 1,5 mm ² | 2,5 mm ² |
| 20–50 m | 2,5 mm ² | 4,0 mm ² |

Lietot ierīci tikai tad, ja tas ir nebojāts stāvoklī. Ierīci nedrīkst lietot, ja ir bojāts filtra elements. Sausu putekļu sūkšanai vienmēr izmantojiet filtra maisu.

Putekļu attīrīšanas laikā, ja noliecotais gaiss no iekārtas izplūst telpās, jānodrošina labu gaisa apmaiņu (bez tam jāievēro arī valstī spēkā esošās nacionālās normas).

Pirms darba apkalpojošo personālu jāinformē par

- apiešanos ar aparātu, t.i., tā apkalpošanu,
- iespējamo bīstamību, kas var rasties no iesūcāmā materiāla,
- uzsūktā materiāla drošu novākšanu

Lietošana (A)

| Mirka® putekļsūcējs 1025 L | Slēdža stāvoklis | Funkcija |
|----------------------------|------------------|-------------|
| | I | Ieslēgt |
| | 0 | Izslēgts |
| | AUTO | Auto on/off |

Ierīces kontaktligzda

Ierīces zemēta kontaktligzda ir iebūvēta ierīcē. Ir iespējams pievienot ārējo elektroinstrumentu. Kontaktligzda nodrošina pastāvīgi ieslēgtu jaudu, kad slēdzis ir iestatīts AUTO pozīcijā. **Austrālija:** Kontaktligzdai ir 5 A termoslēdzis, lai aizsargātu ierīci pret pārslodzi. Kad jaudas patēriņš ir pārāk liels, termoslēdzis aktivizējas un atslēdz kontaktligzdas strāvu. Termoslēdzi var atkal deaktivizēt, nospiežot kloķi.

Šķidrumu iesūkšana (B)

Pirms šķidrumu tiek savākti, vienmēr izņemiet filtru maisā. Pārbaudiet, vai pludiņu darbojas pareizi. Ja veidojas putas vai izplūst šķidrums, darbs nekavējoties jāpārtrauc un jāiztukšo netīrumu tvertne.

Filtra elementa tīrīšana (C)

Ja sūkšanas jauda samazinās:

1. Putekļu sūcēja ieslēgšana.
2. Ar delnu jānoslēdz uzgalis vai iesūkšanas šļūtenes atvere.
3. Trīs reizes un vismaz 2 sekundes, nospiediet pogu filtra tīrīšanas. Gaisa plūsma attīrīs filtra elementa ribas no pielīpušajiem putekļiem.
4. Ja pēc filtra tīrīšanas sūkšanas jauda ir pārāk zema: nomainīt filtru.

Funkcija pūtējs (D)

Putekļu sūcējam ir funkcija pūtējs tīrīt grūti pieejamām vietām vai sausu mitru objektu.

Neļaujiet gaisa uz nomaļajām telpām nekontrolētā veidā. Kad jūs izmantojat pūtēju, vienmēr izmantojiet tīru caurules. Iespēra augšu putekļi var būt bīstami veselībai. Nelietojiet ventilatora slēgtās telpās.

Elektroierīču pieslēgšana (E)

Putekļu sūcēja ligzda izmantojama vienīgi ekspluatācijas instrukcijās norādītajam uzdevumam.

UZMANĪBU! Jāievēro ekspluatācijas instrukcijas un drošības norādījumi attiecībā uz ierīces ligzdā pievienojamiem instrumentiem.

Pirms instrumenta iespraušanas ierīces ligzdā

1. Jāizslēdz putekļu sūcējs.
2. Pievienojamam instrumentam jābūt izslēgtam.

Tehniskā apkope, tīršana un labošana (F+G)

Jāveic tikai ekspluatācijas instrukcijā aprakstītā tehniskā apkope. Pirms ierīces tīršanas un tehniskās apkopes vienmēr jāizvelk kontaktdakša no kontaktrozetes. Nedrīkst pieļaut ūdens uzsmidzināšanu uz putekļu sūcēja augšdaļas: bīstama cilvēkiem vai īsslēguma risks.

Izmantojot svešas rezerves daļas un aksesuārus, var tikt nelabvēlīgi ietekmēta ierīces drošība. Izmantot tikai Mirka rezerves daļas un aksesuārus.

Apkopes un tīršanas darbi ir veicami piesardzīgi, lai apkopes personāls un citi cilvēki netiktu pakļauti briesmām.

Apkopju izpildes zonā

- nodrošināt gaisa piespiedu ventilēšanu un filtrēšanu
- darbus veikt tikai nesākot aizsargapģērbu
- darba vietas tīršanas darbus veikt uzmanīgi, lai vidē nenokļūtu bīstamās vielas

Visus konstruktīvos elementus, kurus apkopes un remontdarbu laikā nav iespējams pietiekamā mērā notīrīt

- iepakot necaurspīdīgos maisos un
- nodot atkritumu savākšanas punktos saskaņā ar spēkā esošiem likumiem un priekšrakstiem

Putekļu un tehniskā stāvokļa pārbaudes, piem., filtra stāvokļa kontroli uz defektiem, iekārtas hermētiskuma un kontrolierīču darbības kontroli, jāveic vismaz vienreiz gadā. Šos darbus drīkst izpildīt tikai Mirka servisa nodaļas personāls vai cita atbilstoši kvalificēta persona.

Noņemot filtra elements, filtra maisi un netīrumu savākšanas maisi

Atcelt filtra elements, filtra maisi un netīrumu savākšanas maisi ar valsts tiesību aktiem.

Transportēšana

Pirms transportēšanas aizvērt visus netīrumu savākšanas tvertnes fiksatorus. Nesašķiebt, ja netīrumu savākšanas tvertne vēl ir šķidrums. Necelt ar celtņa āķi.

Uzglabāšana

Putekļu nosūcējs ir jāuzglabā sausā vietā, kas pasargāta no sala. Pirms novietošanas glabāšanā izžāvējiet slapjo filtru un šķidruma konteineru iekšējās daļas.

Putekļu sūcēja otrreizēja pārstrāde



Saskaņā ar Eiropas direktīvu par lietotajām elektroiekārtām un elektronikas iekārtām 2012/19/ES un tās iekļaušanu valsts likumdošanā lietotais elektriskais aprīkojums jāsavāc atsevišķi un jānogādā otrreizējai pārstrādei vidi saudzējošā veidā. Lai iegūtu papildinformāciju, sazinieties ar vietējām atbildīgajām iestādēm vai tuvāko dileri.

Papildu apkope

Apkope vienmēr jāveic apmācītiem darbiniekiem. Lai instrumenta garantija būtu spēkā un tiktu nodrošināta instrumenta drošība un funkcionalitāte, apkopi drīkst veikt tikai uzņēmuma Mirka pilnvarotā apkopes centrā. Lai uzzinātu, kur atrodas vietējais uzņēmuma Mirka pilnvarotais apkopes centrs, sazinieties ar Mirka klientu apkalpošanas centru vai tirgotāju.

Rezerves daļas un aksesuāri

| Nosaukumi un apzīmējumi | Mirka Pasūtījuma Nr. |
|----------------------------|----------------------|
| Filtra elements | 8999600411 |
| Filca fitru maisi (5 gab.) | 8999000211 |

Atbilstības deklarācija

| | | | |
|---|--------------------------|---|--|
| Ar šo mēs paziņojam, ka turpmāk minētā iekārta, pamatojoties uz tās konstrukciju un izgatavošanas eidu, kā arī mūsu apgrozībā laistajā izpildījumā atbilst direktīvu attiecīgajām galvenajām drošības un veselības aizsardzības prasībām. Iekārtā izdarot ar mums nesaskaņotas izmaiņas, šis paziņojums zaudē savu spēku. | | | |
| Produkts: Mirka® putekļsūcējs | | | |
| Tips: 1025 L | | | |
| Attiecīgās direktīvas: 2006/42/EG, 2014/30/ES, 2011/65/EG | | | |
| Piemērotās harmonizētās normas: EN 60335-1:2012 + A11:2014, EN 60335-2-69:2012, EN 55014-1:2006 + A1:2009 + A2:2011, EN 55014-2:2015, EN 61000-3-2:2014, EN 61000-3-3:2013 | | | |
| Par dokumentāciju sastādīšanu atbildīgā persona: | | | |
| Jeppo 29.09.2020 Izdošanas vieta un datums | MIRKA Uzņēmums |  Stefans Šēbergs (Stefan Sjöberg), uzņēmuma vadītājs |  |
| Ražotājs / piegādātājs: Mirka Ltd, Pensalavägen 210, 66850 Jeppo, Finland (Somija) Tālr. +358 20 760 2111 • Fakss +358 20 760 2290 • www.mirka.com | | | |

Tehniskie dati

| Mirka® putekļsūcējs | 1025 L | ES | GB | CN | AU/NZ |
|---|---------------------------|------------|------------|-------------|------------|
| Elektrotīkla spriegums | V | 220–240 | 220–240 | 220 | 220–240 |
| Tīkla frekvence | Hz | 50–60 | 50–60 | 50–60 | 50–60 |
| Drošinātājs | A | 16 | 13 | 10 | 10 |
| Jaudas patēriņš <small>IEC</small> | Vati | 1000 | 1000 | 1000 | 1000 |
| Pievienotā slodze iekārtas kontaktligzdai | Vati | 2600 | 1900 | 1200 | 1200 |
| Kopējā pievienotā slodze | Vati | 3600 | 3000 | 2200 | 2200 |
| Gaisa plūsmas ātrums | m ³ /h (l/min) | 216 (3600) | 216 (3600) | 216 (3600) | 216 (3600) |
| Vakuums | hPa (mbar) | 210 (210) | 210 (210) | 210 (210) | 210 (210) |
| Skaņas spiediena līmenis 1 m attālumā, EN 60704-1 | dB(A) | 72 ±2 | 72 ±2 | 72 ±2 | 72 ±2 |
| Skaņas līmenis | dB(A) | 64 ±2 | 64 ±2 | 64 ±2 | 64 ±2 |
| Plaukstu un rokas vibrācija | m/s ² | < 2,5 | < 2,5 | < 2,5 | < 2,5 |
| Strāvas kabelis, garums | m | 5 | 5 | 7,5 | 7,5 |
| Strāvas kabelis, veids | | H05-VV F | H05-VV F | (YZW) 3x1,5 | H05-RR F |
| Aizsardzības klase | | I | I | I | I |
| Aizsardzības veids (aizsardzība pret ūdens šļakatām) | | IP24 | IP24 | IP24 | IP24 |
| Radiotraucējumu līmenis | | 55014-1 | 55014-1 | 55014-1 | 55014-1 |
| Putekļu klase | | L | L | L | L |
| Tvertnes tilpums | l | 25 | 25 | 25 | 25 |
| Platums | mm | 395 | 395 | 395 | 395 |
| Dziļums | mm | 375 | 375 | 375 | 375 |
| Augstums | mm | 530 | 530 | 530 | 530 |
| Svars (neto, visizplatītākais lietojums) | kg | 8 | 8 | 8 | 8 |

Tehniskie dati var tikt mainīti bez iepriekšēja brīdinājuma. Modeļu klāsts var atšķirties atkarībā no tirgus.

Ова е превод на упатството напишано на англиски јазик. Го задржуваме правото на измени на ова упатство без претходно известување.

Важно



Упатства за ракување

Внимателно прочитајте ги овие безбедносни упатства и упатствата за ракување пред поставувањето, ракувањето или одржувањето на овој алат. Чувајте ги овие упатства на безбедно, лесно достапно место.

Намена и предвидена употреба на уредот

Покрај упатствата за ракување и обврзните регулативи за спречување несреќи на работното место кои важат во земјата во која се употребува уредот, потребно е да се придржувате и до признатите регулативи за безбедно и правилно работење.

Уредот за вшмукување прашина мора

- да го користат само лица кои се запознати со неговото правилно ракување и имаат изречно овластување да ракуваат со него
- да се користи само под надзор

Уредот за вшмукување прав не е наменет за употреба од лица (вклучувајќи и деца) со намалени физички, сензорни или ментални способности или со недостаток на искуство и знаење.

Уредот за вшмукување прав е наменет за употреба со електрични алати.

ЗАБЕЛЕШКА! Нема антистатичка функција; во одредени услови може да се создаде статички електрицитет.

Децата мора да бидат под надзор за да не си играат со уредот за вшмукување прашина.

Уредите за вшмукување прашина опишани во ова упатство за ракување се соодветни за

- вшмукување прашина и течности
- вшмукување прашина за рачни електрични алати
- одвојување на прашината со граница на изложеност поголема од 1 mg/m^3 , (класа на прашина L). Почитувајте ги прописите кои важат во вашата земја.



Следниве материјали не треба да се вшмукуваат со уредот за вшмукување прашина

- жешки материјали (запалени цигари, жежок пепел, итн.)
- запалливи, експлозивни, агресивни течности (на пр. бензин, растворувачи, киселини, алкалии, итн.)
- запалива, експлозивна прашина (на пр. алуминиумска, магнезиумска прашина, итн.)

Уредот за вшмукување прашина мора

- да биде заштитен од дожд и влажно опкружување, освен во случај на вшмукување течности
- да биде заштитен од UV-зрачење

Важни предупредувања



ПРЕДУПРЕДУВАЊЕ

- За да се намали ризикот од пожар, електричен удар или повреда, ве молиме пред употребата да ги прочитате и следите сите безбедносни упатства и ознаки за внимание. Машината е дизајнирана да биде безбедна кога се користи за активности за чистење во согласност со наведените. Ако електричните или механичките делови се оштетени, машината и/или дополнителната опрема мора да ги поправи соодветен сервис центар или производителот пред машината да

може да се користи, за да се избегне дополнително оштетување на машината или физичка повреда на корисникот.

- Не ја оставајте машината без надзор кога таа е вклучена во струјното напојување. Исклучете ја машината од приклучницата кога не ја користите, како и пред одржувањето.
- Не ја користете со оштетен кабел или приклучок. За да ја исклучите машината од приклучницата, повлечете го приклучокот, а не кабелот. Не го фаќајте приклучокот или машината со водени раце. Исклучете ги сите контроли пред исклучување од напојувањето.
- Не го влечете и не го носете уредот за кабелот, не го користете кабелот како рачка. Не го приклучувајте кабелот со вратите и не го влечете кабелот околу остри рабови или агли. Не го прегазувајте кабелот со машината. Држете го кабелот подалеку од загреани површини.
- Држете ја косата, лабавата облека, прстите и сите делови на телото подалеку од отворите и подвижните делови. Не ставајте предмети во отворите и не го користете уредот доколку некој отвор е блокиран. Отворите мора да бидат чисти, без прашина, нечистотии, влакна или каква и да е материја што би можела да го попречи струењето на воздухот.
- Не го користете уредот на отворено при ниски температури.
- Не вшмукувајте запаливи или експлозивни течности како бензин и не ја користете во области каде што би можело да има такви течности.
- Не вшмукувајте ништо што е запалено или чади, како што се цигари, чкорчиња или топол пепел.
- Бидете особено внимателни кога ги чистите скалите.
- Не го користете уредот доколку не се монтирани филтри.
- Доколку машината не функционира правилно или ви паднала, се оштетила, била оставена надвор или паднала во вода, вратете ја во сервис центарот или кај продавачот.
- Доколку од машината излегува пена или течност, веднаш исклучете ја.
- Машината не смее да се користи како пумпа за вода. Машината е наменета за вшмукување воздух и водени смеси.
- Поврзете ја машината во струјно напојување со правилно заземјување. Приклучницата и продолжниот кабел мора да имаат оперативен заштитен спроводник.
- Обезбедете добра вентилација на работното место.
- Не ја користете машината како скала. Машината може да се преврти и да се оштети. Опасност од повреда.
- Користете ја приклучницата на машината само за намените наведени во упатствата.
- Уредот може само повремено да се употребува на отворено.

Ризици

Електрични компоненти



ОПАСНОСТ

Горниот дел на машината содржи компоненти под напон. Контактот со компонентите под напон може да доведе до сериозни, па дури и фатални повреди. Никогаш не прскајте вода на горниот дел на машината.



ОПАСНОСТ

Електричен удар поради неисправен кабел за напојување. Допирањето на неисправен кабел за напојување може да доведе до сериозни, па дури и фатални повреди.

- Не го оштетувајте кабелот за напојување (на пр., прегазувајќи го, влечејќи го или гмечејќи го).
- Редовно проверувајте го кабелот за напојување за знаци на оштетување или стареење.
- Ако кабелот за напојување е оштетен, мора да го замени овластен дистрибутер на компанијата Mirka или слично квалификувано лице за да се избегне опасност.
- Кабелот за напојување никогаш не смее да се замотува околу прстите или кој било друг дел од телото на операторот.

2.2 Опасна прашина



ПРЕДУПРЕДУВАЊЕ

Опасни материјали. Вшмукувањето опасни материјали може да доведе до сериозни, па дури и фатални повреди. Следниве материјали не смее да се вшмукуваат со машината:

- жешки материјали (запалени цигари, жежок пепел, итн.)
- запаливи, експлозивни, корозивни течности (на пр. бензин, растворувачи, киселини, алкалии, итн.)
- запалива, експлозивна прашина (на пр. магнезиумска или алуминиумска прашина, итн.)

Во експлозивна или запалива атмосфера



ВНИМАНИЕ

Машината не е соодветна за употреба во експлозивна или запалива атмосфера, како и во ситуации во кои таквата атмосфера би можела да настане поради присуството на испарливи течности или запаливи гасови или пари.

Пред вклучувањето (A)

Филтер вреќичката од филц е однапред поставена во уредот за вшмукување прашина.

Проверете дали податоците за напонот прикажани на типската табличка соодветствува на напонот на локалното мрежно напојување. Се препорачува уредот за вшмукување прашина да се приклучи преку уред за заштита од диференцијална струја.

Редовно проверувајте го кабелот за напојување за знаци на оштетување, на пр. пукнатини или стареење. Ако кабелот за напојување е оштетен, мора да се замени во сервис центар на компанијата Mirka или електричар за да се избегне опасноста пред да се продолжи со употреба на уредот за вшмукување прашина. Користете само онаков вид кабел за напојување каков што е наведен во упатството за употреба.

Користете само продолжен кабел наведен од производителот или модел на продолжен кабел со висок квалитет. Кога користите продолжен кабел, обрнете внимание на минималниот напречен пресек на кабелот:

| Должина на кабелот | Напречен пресек < 16 A | Напречен пресек < 25 A |
|--------------------|------------------------|------------------------|
| > 20 m | 1,5 mm ² | 2,5 mm ² |
| 20–50 m | 2,5 mm ² | 4,0 mm ² |

Користете го уредот за вшмукување прашина само доколку тој не е оштетен. Никогаш не го користете уредот за вшмукување прашина без филтер или со оштетен филтер. За вшмукување сува прашина се препорачува секогаш да користите филтер вреќичка.

При употребата на уредите за вшмукување прашина, во собата мора да има соодветен проток на воздух доколку издувниот воздух од уредот се ослободува внатре во просторијата (ве молиме да обрнете внимание на важечките прописи во вашата земја).

Пред да започнат со работа, операторите мора да бидат информирани за

- ракувањето со уредот за вшмукување прашина
- опасностите кои би можеле да произлезат од материјалот што се вшмукува
- безбедно отстранување на собраниот материјал

Ракување (A)

| Уредот за вшмукување прашина Mirka® 1025 L | Положба на прекинувачот | Функција |
|--|-------------------------|-------------------------------------|
| | I | Вклучување |
| | 0 | Исклучување |
| | AUTO | Автоматско вклучување / исклучување |

Приклучница на уредот

Во машината е вградена заземјена приклучница за уреди. Во неа може да се поврзе надворешен електричен алат. Приклучницата има постојано вклучено напојување кога прекинувачот е поставен во положбата AUTO.

Австралија: Приклучницата има термички автоматски прекинувач од 5 Амр за да ја заштити машината од преоптоварување. Ако потрошувачката на електрична енергија е преголема, термичкиот автоматски прекинувач се активира и ја исклучува струјата во приклучницата. Термичкиот осигурувач може повторно да се деактивира со притиснување на копчето.

Вшмукување течности (B)

Пред вшмукувањето течности, секогаш отстранувајте ја филтер вреќичката. Проверете ја исправноста на пловката. Доколку се создава пена или се појави течност, веднаш прекинете со работата и испразнете го резервоарот за собирање нечистотии.

Чистење на влошката на филтерот (C)

Ако дојде до намалување на моќта на вшмукување:

1. Вклучете го уредот за вшмукување прашина
2. Затворете ги млазниците или црево то за вшмукување со дланка.
3. Притиснете го копчето за чистење на филтерот најмалку три пати во времетраење од по две секунди.
Настанатото струење на воздухот ја отстранува наталожената прашина од спојките на влошките на филтерот.
4. Ако моќта на вшмукување е мала и по чистењето на филтерот, заменете го филтерот.

Функција за дување (D)

Уредот за вшмукување прашина има функција за дување за чистење на непристапните места или за сушење на површината на влажните предмети.

Не го насочувајте воздухот кон собите на неконтролиран начин. Кога ја користите функцијата за дување, секогаш користете чисто црево. Подигнатата прашина може да биде опасна по здравјето. Не ја користете функцијата за дување во затворени простории.

Приклучување електрични машини (E)

Приклучницата на уредот за вшмукување прашина користете ја само за намената наведена во упатствата за ракување.

ВНИМАНИЕ! При приклучување машини во приклучницата на електричниот уред следете ги нивните упатства за ракување и упатствата за безбедност.

Пред да приклучите машина во приклучницата на уредот за вшмукување прашина:

1. Исклучете го уредот за вшмукување прашина.
2. Исклучете ја машината што сакате да ја приклучите.

Одржување, чистење и поправки (F+G)

Извршувајте го само одржувањето опишано во упатствата за ракување. Секогаш исклучувајте го кабелот од напојувањето пред да го чистите или одржувате уредот за вшмукување прашина. Никогаш не прскајте вода на горниот дел на уредот за вшмукување прашина. Опасност за луѓето, опасност од појава на краток спој.

Користењето резервни делови и дополнителна опрема кои не се оригинални можат негативно да влијаат на безбедноста на уредот за вшмукување прашина. Користете исклучиво оригинални резервни делови и дополнителна опрема од Mirka Ltd.

За време на одржувањето и чистењето, ракувајте со уредот за вшмукување прашина на начин кој нема да претставува опасност за лицата кои го вршат одржувањето или другите лица.

Во просторот за одржување

- користете задолжителна филтрирана вентилација
- носете заштитна облека
- чистете го просторот за одржување за штетните материји да не се најдат во околината

За време на одржувањето и поправањето сите валкани делови кои не можело задоволително да се исчистат мора да се:

- спакуваат во непропустливи вреќи
- да се фрлат како отпад на начин кој е во согласност со важечките прописи за отстранување на таков вид отпад

Исфрлање како отпад на влошките на филтерот и филтер вреќичките

Исфрлајте ги влошките на филтерот и филтер вреќичките во согласност со државните регулативи.

Транспорт

Пред да го транспортирате резервоарот за собирање нечистотии, затворете ги сите блокади. Не го навалувајте уредот за вшмукување прашина доколку во резервоарот за собирање нечистотии има течност. Не користете куки за дигалки за да го кревате уредот за вшмукување прашина.

Складирање

Уредот за вшмукување прашина мора да се чува на суво место заштитено од мрзнење. Исушете го влажниот филтер и внатрешните делови на садот за течност пред складирање.



Рециклирање на уредот за вшмукување прашина

Како што е наведено во европската директива 2012/19/EУ за стари електрични и електронски уреди, користените електрични добра мора одделно да се собираат и еколошки да се рециклираат. Контакттирајте со вашата локална власт или најблискиот продавач за дополнителни информации.

Понатамошно сервисирање

Сервисирањето мора да го извршуваат обучени лица. За гаранцијата на алатот да остане важечка и за да обезбедите оптимална безбедност и функционирање на алатот, сервисирањето мора да го извршува овластениот сервисен центар на компанијата Mirka. За да пронајдете локален овластен сервисен центар на компанијата Mirka, обратете се до службата за корисничка поддршка на компанијата Mirka или нејзиниот продавач.

Резервни делови и дополнителна опрема

| Опис | Mirka код |
|-------------------------------------|------------|
| Влошка на филтерот | 8999600411 |
| Филтер вреќичка од филц (5 парчиња) | 8999000211 |

Изјава за усогласеност

| | | | |
|--|--------------------------------------|---|---|
| <p>Со ова изјавуваме дека машината опишана подолу во основата на својот дизајн и конструкција, како и во основата на верзијата која ние сме ја пуштиле во опсег, е усогласена со релевантните основни барања за безбедност и здравствена заштита на Директивите. Важењето на оваа изјава престанува доколку машината е менувана без наше претходно одобрување.</p> | | | |
| <p>Производ: Уредот за вшмукување прашина Mirka® Тип: 1025 L</p> | | | |
| <p>Релевантни директиви: 2006/42/EK, 2014/30/EU, 2011/65/EK</p> | | | |
| <p>Применети усогласени стандарди: EN 60335-1:2012 + A11:2014, EN 60335-2-69:2012, EN 55014-1:2006 + A1:2009 + A2:2011, EN 55014-2:2015, EN 61000-3-2:2014, EN 61000-3-3:2013</p> | | | |
| <p>Овластен претставник за документација:</p> | | | |
| <p>Jeppo 29.09.2020</p> <p>Место и датум на издавање</p> | <p>MIRKA</p> <p>Компанија</p> | <p></p> <p>Stefan Sjöberg, главен извршен директор</p> | <p></p> |
| <p>Производител / Застапник: Mirka Ltd, Pensalavägen 210, 66850 Jeppo, Финска Тел. +358 20 760 2111 • Факс +358 20 760 2290 • www.mirka.com</p> | | | |

Технички податоци

| Уредот за вшмукување прашина Mirka® | 1025 L | EU | GB | CN | AU / NZ |
|--|---------------------------|------------|------------|---------------|------------|
| Мрежен напон | V | 220–240 | 220–240 | 220 | 220–240 |
| Мрежна фреквенција | Hz | 50–60 | 50–60 | 50–60 | 50–60 |
| Осигурувач | A | 16 | 13 | 10 | 10 |
| Потрошувачка на електрична енергија _{ис} | Watt | 1 000 | 1 000 | 1 000 | 1 000 |
| Приклучна моќност за приклучниците на машината | Watt | 2 600 | 1 900 | 1 200 | 1 200 |
| Вкупна приклучна моќност | Watt | 3 600 | 3 000 | 2 200 | 2 200 |
| Проток на воздух | m ³ /h (l/min) | 216 (3600) | 216 (3600) | 216 (3600) | 216 (3600) |
| Вакуум | hPa (mbar) | 210 (210) | 210 (210) | 210 (210) | 210 (210) |
| Ниво на звучен притисок на растојание од 1 m, EN 60704-1 | dB(A) | 72 ±2 | 72 ±2 | 72 ±2 | 72 ±2 |
| Бука при работење | dB(A) | 64 ±2 | 64 ±2 | 64 ±2 | 64 ±2 |
| Дејство на вибрациите врз дланката и раката | m/s ² | <2,5 | <2,5 | <2,5 | <2,5 |
| Кабел за напојување, должина | m | 5 | 5 | 7,5 | 7,5 |
| Кабел за напојување, тип | | H05-VV F | H05-VV F | (YZW) 3 x 1,5 | H05-RR F |
| Класа на заштита | | I | I | I | I |
| Тип на заштита (заштитено од прскање со вода) | | IP24 | IP24 | IP24 | IP24 |
| Попречување на радио бранови | | 55014-1 | 55014-1 | 55014-1 | 55014-1 |
| Класа на прашина | | L | L | L | L |
| Волумен на резервоарот | l | 25 | 25 | 25 | 25 |
| Широчина | mm | 395 | 395 | 395 | 395 |
| Длабочина | mm | 375 | 375 | 375 | 375 |
| Височина | mm | 530 | 530 | 530 | 530 |
| Тежина (нето, при најчеста употреба) | kg | 8 | 8 | 8 | 8 |

Го задржуваме правото на измена на спецификациите без претходно известување. Понудата на модели може да се разликува во зависност од пазарот.

Vertaling van handleiding in het Engels. Wij behouden ons het recht voor om zonder kennisgeving vooraf wijzigingen aan te brengen in deze handleiding.

Belangrijk



Gebruiksaanwijzing

Lees deze veiligheidsvoorschriften en gebruiksaanwijzing zorgvuldig door voor het installeren, gebruiken of onderhouden van dit gereedschap. Bewaar deze gebruiksaanwijzing op een veilige, toegankelijke plek.

Toepassing en gebruik conform de bepalingen

Behalve de gebruiksaanwijzing voor het bedrijf en de in het land van gebruik geldende bindende regels t.a.v. het voorkomen van ongevallen dienen ook de algemeen erkende vaktechnische regels m.b.t. het veilig en vakkundig werken in acht te worden genomen.

Het toestel mag

- alleen door personen gebruikt worden die qua hantering geïnstrueerd zijn en uitdrukkelijk de opdracht gekregen hebben het toestel te bedienen
- alleen onder toezicht bedreven worden

De stofafzuiging is niet bedoeld voor gebruik door personen (inclusief kinderen) met lichamelijke, zintuiglijke of geestelijke beperkingen dan wel zonder de vereiste ervaring en kennis.

De stofafzuiging is bedoeld voor gebruik met elektrisch gereedschap.

LET OP! Geen antistatische functionaliteit; onder bepaalde omstandigheden kan statische elektriciteit ontstaan.

Kinderen moeten in de gaten worden gehouden om er zeker van te zijn dat zij niet met de stofafzuiging spelen.

De toestellen die in deze gebruiksaanwijzing worden beschreven, zijn geschikt voor

- het opzuigen van droge stoffen en vloeistoffen
- voor het afzuigen op handbediende machines
- het afscheiden van stof met een expositie-grenswaarde van hoger dan 1 mg/m^3 (stofklasse L). Let hierbij op de voor u geldende nationale bepalingen.



De volgende materialen mogen niet worden opgezogen:

- hete materialen (smeulende sigaretten, hete as enz.)
- ontvlambare, explosieve, agressieve vloeistoffen (b.v. benzine, oplosmiddelen, zuren, logen enz.)
- ontvlambare, explosieve soorten stof (b.v. magnesiumstof enz.)

Het apparaat moet

- alleen gebruikt worden binnen en niet buiten
- worden beschermd tegen UV-straling

Belangrijke waarschuwingen



WAARSCHUWING

- Om het gevaar voor brand, elektrische schokken of letsel te beperken, moeten vóór gebruik alle veiligheidsinstructies worden doorgelezen en nageleefd. Het ontwerp van dit apparaat is gericht op veiligheid bij gebruik voor schoonmaakfuncties zoals aangegeven. Als er schade ontstaat aan elektrische of mechanische onderdelen moet het apparaat en/of accessoire vóór verder gebruik worden gerepareerd door een erkend

servicecentrum of door de fabrikant om verdere schade aan het apparaat of letsel voor de gebruiker te voorkomen.

- Laat het apparaat niet achter terwijl het is aangesloten. Haal de stekker uit het stopcontact als het apparaat niet wordt gebruikt en voordat er onderhoud plaatsvindt.
- Niet gebruiken als de kabel of stekker beschadigd is. Niet uit het stopcontact halen door aan de kabel te trekken. Pak hiervoor de stekker vast. Gebruik de stekker of het apparaat niet met natte handen. Schakel alle regelaars uit voordat u de stekker eruit trekt.
- Nooit het apparaat meentrekken of dragen aan de kabel, de kabel als handgreep gebruiken, een deur dichtdoen waar de kabel tussen zit of de kabel langs scherpe randen of hoeken trekken. Nooit het apparaat over de kabel laten rijden. Houd de kabel uit de buurt van verwarmde oppervlakken.
- Houd uw haar, loszittende kleding, vingers en alle lichaamsdelen uit de buurt van openingen en bewegende onderdelen. Stop nooit voorwerpen in openingen en gebruik het apparaat nooit met geblokkeerde openingen. Zorg ervoor dat openingen vrij zijn van stof, pluis, haar en alle andere zaken die de luchtstroom kunnen beperken.
- Niet buiten gebruiken bij een lage temperatuur.
- Niet gebruiken voor het opzuigen van ontvlambare of brandbare vloeistoffen zoals benzine of gebruiken op plekken waar deze aanwezig kunnen zijn.
- Geen brandende of rokende spullen opzuigen, zoals sigaretten, lucifers of hete as.
- Wees extra voorzichtig bij het schoonmaken op trappen.
- Alleen gebruiken als er filters zijn geplaatst.
- Als het apparaat niet goed werkt of als iemand het apparaat heeft laten vallen, heeft beschadigd, buiten heeft laten staan of in water heeft laten vallen moet het apparaat terug naar een servicecentrum of dealer.
- Als er schuim of vloeistof uit het apparaat komt, moet het onmiddellijk worden uitgeschakeld.
- Het apparaat mag niet worden gebruikt als waterpomp. Het apparaat is bedoeld voor het opzuigen van mengsels van lucht en water.
- Sluit het apparaat aan op een goed geaard stopcontact. Het stopcontact en de verlengkabel moeten een goed werkende beschermingsleiding hebben.
- Zorg voor een goede ventilatie op de werkplek.
- Gebruik het apparaat nooit als ladder of opstapje. Het apparaat kan dan omvallen en beschadigd raken. Gevaar voor letsel.
- Gebruik het stopcontact op het apparaat alleen voor de doeleinden die worden aangegeven in de instructies.
- Gebruik het apparaat alleen buiten in incidentele gevallen.

Risico's

Elektrische onderdelen



GEVAAR

Het bovenste deel van het apparaat bevat onderdelen waar spanning op staat. Contact met onder spanning staande onderdelen leidt tot ernstig of zelfs dodelijk letsel. Spuit nooit water op het bovenste deel van het apparaat.



GEVAAR

Elektrische schok door defecte stroomkabel. Het aanraken van een defecte stroomkabel kan leiden tot ernstig of zelfs dodelijk letsel.

- Zorg ervoor dat u de stroomkabel niet beschadigt (bijvoorbeeld door er overheen te rijden, eraan te trekken of de kabel bekneld te laten raken).
- Controleer regelmatig of de stroomkabel tekenen van beschadiging of slijtage vertoont.
- Als de stroomkabel beschadigd is, moet deze om gevaar te voorkomen worden vervangen door een erkende Mirka-dealer of een vergelijkbaar gekwalificeerd persoon.
- De stroomkabel mag onder geen enkele voorwaarden rond vingers of enig lichaamsdeel van de gebruiker worden gewikkeld.

Gevaarlijk stof



WAARSCHUWING

Gevaarlijke materialen. Het opzuigen van gevaarlijke materialen kan leiden tot ernstig of zelfs dodelijk letsel. De volgende materialen mogen niet met het apparaat worden opgezogen:

- hete materialen (brandende sigaretten, hete as enz.)
- ontvlambare, explosieve, bijtende vloeistoffen (bijvoorbeeld benzine, oplosmiddelen, zuren, alkaliën enz.)
- ontvlambaar, explosief stof (bijvoorbeeld magnesium- of aluminiumstof enz.)

In explosieve of ontvlambare omgeving



LET OP

Dit apparaat is niet geschikt voor gebruik in explosieve of ontvlambare omgevingen of op plaatsen waar dergelijke omgevingen waarschijnlijk zullen ontstaan door de aanwezigheid van vluchtige vloeistoffen of ontvlambare gassen of dampen.

Vóór de inbedrijfstelling (A)

De vliesfilterzak is bij levering al in het vuilreservoir geplaatst.

Overtuig u ervan dat de spanning die op het typeplaatje is aangegeven overeenstemt met de plaatselijke nominale spanning. Er wordt aanbevolen dat het toestel via een aardlekschakelaar wordt aangesloten.

De netaansluitkabel regelmatig inzake beschadiging zoals b.v. scheurvorming of veroudering controleren. Als de netaansluitkabel beschadigd is, moet deze voor het verder gebruik van het toestel door de Mirka Service of een elektromonteur worden vervangen om gevaar te vermijden. De netaansluitkabel alleen vervangen door het type dat in de gebruiksaanwijzing is vermeld.

Als verlengsnoer alleen de door de producent aangegeven of een hoogwaardigere uitvoering gebruiken. Bij gebruik van een verlengsnoer op de minimumdiameter van het snoer letten:

| Kabellengte | Diameter < 16 A | Diameter < 25 A |
|-------------|---------------------|---------------------|
| < 20 m | 1,5 mm ² | 2,5 mm ² |
| 20–50 m | 2,5 mm ² | 4,0 mm ² |

Gebruik het toestel alleen als het is in onbeschadigde staat. Nooit met beschadigd filter zuigen. Voor het zuigen van droge stof altijd een filterzak gebruiken.

Bij stofvangers moet een voldoende ventilatiepercentage in de ruimte voorhanden zijn als de uitlaatlucht van het toestel in de ruimte terugkeert (let hierbij op de voor u geldende nationale bepalingen).

Het bedieningspersoneel van het toestel moet voor het werk worden geïnformeerd over

- het hanteren van het toestel
- gevaren die van het op te zuigen materiaal uitgaan

Bediening (A)

| Mirka® stofafzuiging 1025 L | Schakelstand | Functie |
|-----------------------------|--------------|-------------|
| | I | Aan |
| | 0 | Uit |
| | AUTO | Auto on/off |

Apparatuuraansluiting

In het apparaat is een gearde apparatuuraansluiting ingebouwd. Hierop kan een extern elektrisch apparaat worden aangesloten. Op de aansluiting staat altijd spanning als de schakelaar in de stand AUTO staat. **Australië:** De stekker heeft een thermische stroomonderbreker van 5 A om de machine tegen overbelasting te beschermen. Als het stroomverbruik te hoog wordt, activeert de thermische stroomonderbreker en schakelt de voeding op het stopcontact uit. De thermische stroomonderbreker kan weer worden gereset door op zijn reset knop te drukken.

Vloeistoffen opzuigen (B)

Voor het opzuigen van vloeistoffen moet in ieder geval de filterzak worden verwijderd. Vóór het opzuigen van vloeistoffen moet de werking van de vlotter worden gecontroleerd. Bij schuimontwikkeling of vloeistofuittrekking onmiddellijk het werk beëindigen en het vuilreservoir leegmaken.

Filterelement reinigen (C)

Als het zuigvermogen daalt:

1. Zuiger inschakelen.
2. Met de handpalm de opening van het zuighulpstuk of van de zuigslang afsluiten.
3. De bedieningsknop voor de filterreiniging drukken, ten minste drie keer, gedurende 2 seconden. De lamellen van het filterelement worden door de daarbij ontstane luchtstroom van vastzittend stof ontdaan.
4. Als de zuigkracht na reiniging van het filter te laag is: Vervang de filters.

Blower functie (D)

De reiniger heeft een blower functie om ontoegankelijke plaatsen schoon te maken of om te drogen van het oppervlak van natte items.

Direct de lucht niet in kamers op een ongecontroleerde manier. Bij gebruik van de blower functie, gebruik altijd een schone slang. Geroerd-up stof kan gevaarlijk zijn voor de gezondheid. Gebruik de functie ventilator niet in gesloten ruimtes.

Elektrisch toestel aansluiten (E)

De contactdoos aan het toestel alleen voor doeleinden gebruiken die in de gebruiksaanwijzing zijn vastgelegd.

ATTENTIE! Bij op de toestelcontactdoos aangesloten toestellen moeten de gebruiksaanwijzingen en de daarin vermelde veiligheidsinstructies worden nageleefd.

Vóór het insteken van een toestel in de toestelcontactdoos:

1. De zuiger uitschakelen.
2. Het aan te sluiten toestel uitschakelen.

Onderhoud, reiniging en reparatie (F+G)

Alleen onderhoudswerkzaamheden uitvoeren die in de gebruiksaanwijzing zijn beschreven. Vóór het reinigen en onderhouden van het toestel moet principieel de netstekker worden uitgetrokken. Het bovendeel van de zuiger nooit met water afsprengen: gevaar voor personen, kortsluitingsgevaar.

Het gebruik van niet-originele reservedelen en toebehoren kan de veiligheid van het toestel benadelen. Alleen reservedelen en toebehoren van Mirka gebruiken.

Voor het onderhouden en reinigen moet het toestel zodanig worden behandeld dat er geen gevaar voor het onderhoudspersoneel en andere personen ontstaat.

In het onderhoudsbereik

- gefilterde geforceerde ontluchting gebruiken
- veiligheidskleding dragen
- het onderhoudsbereik zodanig reinigen dat geen gevaarlijk stof in de omgeving geraakt

Bij onderhouds- en reparatiewerkzaamheden moeten alle verontreinigde delen die niet op bevredigende wijze konden worden gereinigd

- in ondoorlatende zakken worden verpakt
- overeenkomstig de voor de eliminatie geldende voorschriften worden afgevoerd

Er moet tenminste jaarlijks door de Mirka-service of een geschoolde persoon een stoftechnische controle worden doorgevoerd, b.v. inzake beschadiging van de filter, de luchtdichtheid van het toestel en de werking van de controle-inrichtingen.

Verwijdering van de filterelementen, filterzakken, afvoorzakken

Gooi filterelement, filterzakken en afvoorzakken over eenkomstig met nationale voorschriften.

Transport

Vóór het transport alle vergrendelingen van het vuilreservoir sluiten. Het toestel niet kippen als zich vloeistof in het vuilreservoir bevindt. Het toestel niet met een kraanhaak omhoogheffen.

Opslag

De stofafzuiging moet op een droge plaats, beschermd tegen vorst worden bewaard. Droog het natte filter en de natte inwendige onderdelen van de vloeistofcontainer alvorens het apparaat op te slaan.

Toestel ter recycling afgeven



Overeenkomstig de Europese Richtlijn 2012/19/EU inzake Elektrische en Elektronische Uitgediende Toestellen moeten uitgediende elektrische toestellen separaat verzameld en voor recycling ter beschikking gesteld worden. Neem bij vragen s.v.p. contact op met uw gemeenteadministratie of uw dichtsbijzijnde leverancier.

Overig onderhoud

Onderhoudsbeurten moeten altijd worden uitgevoerd door daarvoor opgeleid personeel. De garantie blijft alleen geldig als onderhoud wordt verricht door een erkend Mirka-onderhoudscentrum. Hiermee wordt tevens de veiligheid en het correct functioneren van het gereedschap gewaarborgd. Neem contact op met de Mirka-klantenservice of met uw Mirka-dealer voor de gegevens van een erkend Mirka-onderhoudscentrum bij u in de buurt.

Reservedelen en toebehoren

| Benaming | Mirka Bestelnummer |
|-----------------------------|--------------------|
| Filterelement | 8999600411 |
| Fleece-stofzakken (5 stuks) | 8999000211 |

Conformiteitsverklaring

| | | | |
|--|-------------------------|--|---|
| Hierbij verklaren wij dat de hierna vermelde machine door haar ontwerp en bouwwijze en in de door ons in de handel gebrachte uitvoering voldoet aan de betreffende fundamentele veiligheids- en gezondheidseisen, zoals vermeld in de desbetreffende richtlijnen. Deze verklaring verliest haar geldigheid wanneer zonder overleg met ons veranderingen aan de machine worden aangebracht. | | | |
| Product: Mirka® stofafzuiging Type: 1025 L | | | |
| Van toepassing zijnde richtlijnen: 2006/42/EG, 2014/30/EU, 2011/65/EG | | | |
| Toegepaste geharmoniseerde normen: EN 60335-1:2012 + A11:2014, EN 60335-2-69:2012, EN 55014-1:2006 + A1:2009 + A2:2011, EN 55014-2:2015, EN 61000-3-2:2014, EN 61000-3-3:2013 | | | |
| Gevolmachtigde voor de documentatie: | | | |
| Jeppo 29-9-2020 Plaats en datum van uitgifte | MIRKA Bedrijf |  Stefan Sjöberg, CEO |  |
| Fabrikant / Leverancier: Mirka Ltd, Pensalavägen 210, 66850 Jeppo, Finland Tel. +358 20 760 2111 • Fax +358 20 760 2290 • www.mirka.com | | | |

Technische gegevens

| Mirka® stofafzuiging | 1025 L | EU | GB | CN | AU/NZ |
|---|---------------------------|------------|------------|-------------|------------|
| Span | V | 220-240 | 220-240 | 220 | 220-240 |
| Netfrequentie | Hz | 50-60 | 50-60 | 50-60 | 50-60 |
| Netzekering | A | 16 | 13 | 10 | 10 |
| Vermogensopname _{IEC} | Watt | 1000 | 1000 | 1000 | 1000 |
| Aansluitwaarde voor stopcontact van toestel | Watt | 2600 | 1900 | 1200 | 1200 |
| Totale aansluitwaarde | Watt | 3600 | 3000 | 2200 | 2200 |
| Volumestroom lucht | m ³ /h (l/min) | 216 (3600) | 216 (3600) | 216 (3600) | 216 (3600) |
| Onderdruk | hPa (mbar) | 210 (210) | 210 (210) | 210 (210) | 210 (210) |
| Geluidsniveaumeetvlak op 1 m afstand, EN 60704-1 | dB(A) | 72 ±2 | 72 ±2 | 72 ±2 | 72 ±2 |
| Arbeidsgeluid | dB(A) | 64 ±2 | 64 ±2 | 64 ±2 | 64 ±2 |
| Hand-armtrilling | m/s ² | <2,5 | <2,5 | <2,5 | <2,5 |
| Netaansluitkabel Lengte | m | 5 | 5 | 7,5 | 7,5 |
| Netaansluitkabel Type | | H05-VV F | H05-VV F | (YZW) 3x1,5 | H05-RR F |
| Veiligheidsklasse | | I | I | I | I |
| Veiligheidsaard | | IP24 | IP24 | IP24 | IP24 |
| Ruisonderdrappingsgraad | | 55014-1 | 55014-1 | 55014-1 | 55014-1 |
| Stofklasse | | L | L | L | L |
| Reservoirvolume | l | 25 | 25 | 25 | 25 |
| Breedte | mm | 395 | 395 | 395 | 395 |
| Diepte | mm | 375 | 375 | 375 | 375 |
| Hoogte | mm | 530 | 530 | 530 | 530 |
| Weight incl. accessories (net, most common application) | kg | 8 | 8 | 8 | 8 |

Specificaties kunnen zonder voorafgaande aankondiging worden gewijzigd. Het modellenaanbod kan per markt verschillen.

Øversettelse av håndboken fra engelsk. Vi forbeholder oss retten til å gjøre endringer i denne håndboken uten varsel.

Viktig



Bruksanvisning

Les disse sikkerhets- og betjeningsanvisningene nøye før installering, bruk eller vedlikehold av dette verktøyet. Oppbevar anvisningene på et sikkert og lett tilgjengelig sted.

Anvendelsesformål og tilsiktet bruk

Ved siden av driftsinstruksen og vedkommende brukerlands gjeldende bindende forskrifter for forebygging av ulykker, skal også de anerkjente fagtekniske regler for sikkerhetsmessig og faglig riktig arbeidsutførelse følges.

Maskinen må

- kun benyttes av personer som er instruert i håndteringen og som har fått uttrykkelig beskjed om å betjene maskinen
- kun brukes under oppsikt

Støvsugeren er ikke beregnet på bruk av personer (deriblant barn) med nedsatte fysiske, sansemessige eller mentale evner eller mangel på erfaring og kunnskap.

Støvsugeren er beregnet på bruk med elektroverktøy.

MERK! Ingen antistatisk funksjon; under bestemte forhold kan det bli generert statisk elektrisitet.

Barn bør være under oppsyn for å påse at de ikke leker med støvsugeren.

Maskinene som er beskrevet i denne bruksanvisningen er egnet for

- oppsugning av støv- og væsketyper
- støvavsug på manuelt betjente maskiner
- fjerning av støv med en eksponerings-grenseverdi over 1 mg/m^3 (støvklass L) Følg i denne forbindelse gjeldende nasjonale bestemmelser.



Følgende materialer må ikke suges opp:

- varme materialer (glødende sigaretter, varm aske osv.)
- brannfarlige, eksplosive, aggressive væsker (f.eks. bensin, løsemiddel, syre, lut osv.)
- brannfarlig, eksplosivt støv (f.eks. magnesiumstøv osv.)

Apparatet må

- kun brukes innendørs og ikke ute
- være beskyttet mot UV-stråling/beskyttet mot UV-stråling

Viktige advarsler



ADVARSEL

- For å redusere faren for brann, elektrisk støt eller personskade ber vi deg lese og følge alle sikkerhetsinstruksjoner og forsiktighetsmerking før bruk. Denne maskinen er konstruert for å være sikker når den brukes til de angitte rengjøringsfunksjonene. Skulle det oppstå skade på de elektriske eller mekaniske delene, må maskinen og/eller tilbehøret repareres av et kompetent servicesenter eller produsenten før bruk for å unngå ytterligere skade på maskinen eller fysisk skade på brukeren.

- Ikke gå fra maskinen tilkoblet strømmettet. Trekk støpselet ut av stikkkontakten når maskinen ikke er i bruk og før vedlikehold.
- Ikke bruk maskinen hvis ledning eller støpsel er skadet. Når du skal koble fra maskinen, tar du tak i støpselet og ikke ledningen. Ikke ta i støpselet eller maskinen med våte hender. Slå av alle betjeningsinnretninger før du kobler fra maskinen.
- Du må ikke trekke eller løfte maskinen etter ledningen, bruke ledningen som håndtak, lukke en dør over ledningen eller trekke ledningen rundt skarpe kanter eller hjørner. Ikke kjør maskinen over ledningen. Hold ledningen unna varme overflater.
- Hold hår, løstsittende klær, fingre og alle kroppsdeler unna åpninger og bevegelige deler. Ikke plasser gjenstander i åpninger eller bruk maskinen med åpningene blokkert. Hold åpningene fri for støv, lo, hår og alt annet som kan redusere luftstrømmen.
- Maskinen må ikke brukes utendørs når det er kaldt.
- Maskinen må ikke brukes til å samle opp brannfarlige eller brennbare væsker som f.eks. bensin, eller brukes i områder der slike væsker kan forekomme.
- Ikke bruk maskinen til å samle opp brennende eller rykende gjenstander, f.eks. sigaretter, fyrstikker eller varm aske.
- Vær ekstra forsiktig ved rengjøring av trapper.
- Maskinen må ikke brukes uten filtrene montert.
- Hvis maskinen ikke fungerer som den skal eller har falt ned, blitt skadet, etterlatt utendørs eller har falt ned i vann, må den leveres inn til et servicesenter eller forhandleren.
- Hvis det kommer skum eller væske ut av maskinen, må du slå den av umiddelbart.
- Maskinen må ikke brukes som vannpumpe. Maskinen er beregnet på oppsuging av luft -og vannblandinger.
- Koble maskinen til en korrekt jordet stikkontakt. Stikkkontakten og skjøteledningen må ha en fungerende beskyttelsesleder.
- Sørg for god ventilasjon på arbeidsstedet.
- Ikke bruk maskinen som stige eller trappestige. Maskinen kan velte og bli skadet. Fare for personskade.
- Bruk bare apparatkontakten på maskinen til de formål som er angitt i bruksanvisningen.
- Utendørs bruk av maskinen må begrenses til sporadisk bruk.

Risikomomenter

Elektriske komponenter



FARE

Den øvre delen av maskinen inneholder strømførende komponenter. Kontakt med strømførende komponenter fører til alvorlige eller sågar livstruende skader. Sprut aldri vann på den øvre delen av maskinen.

FARE

Elektrisk støt som følge av defekt strømledning. Berøring av en defekt strømledning kan føre til alvorlige eller sågar livstruende personskader.

- Ikke påfør strømledningen skade (f.eks. ved å kjøre over den, trekke i eller klemme den).
- Kontroller regelmessig om strømledningen er skadet eller viser tegn på aldring.
- Hvis strømledningen er skadet, må den skiftes av en autorisert Mirka-forhandler eller en tilsvarende kvalifisert person for å unngå farlige situasjoner.
- Strømledningen må ikke under noen omstendigheter tvinnes rundt fingrene eller noen del av operatøren.

Farlig støv

ADVARSEL

Farlige materialer. Oppsuging av farlige materialer kan føre til alvorlige eller sågar livstruende personskader. Følgende materialer må ikke samles opp med maskinen:

- varme materialer (brennende sigaretter, varm aske, osv.)
- brannfarlige, eksplosive eller korrosive væsker (f.eks. bensin, løsemidler, syrer, alkalier, osv.)
- brannfarlig, eksplosivt støv (f.eks. magnesium- eller aluminiumstøv, osv.)

I eksplosiv eller brannfarlig atmosfære

FORSIKTIG

Denne maskinen egner seg ikke til bruk i eksplosiv eller brannfarlig atmosfære eller der slik atmosfære kan utvikle seg når det finnes flyktig væske eller brannfarlig gass eller damp.

Før idriftsettelse (A)

Fleece-filtersekken er ved levering allerede satt inn i smussbeholderen.

Pass på at spenningen som er oppgitt på typeskiltet stemmer overens med nettspenningen på stedet. Vi anbefaler å kople til maskinen via en feilstrøm-sikkerhetsbryter.

Nettilkopplingsledningen skal regelmessig kontrolleres med hensyn til skader, f.eks. sprekke dannelse, og eldning. Hvis nettilkopplingsledningen er skadet, må den skiftes ut av Mirka-Service eller av en elektriker før maskinen tas i bruk igjen, slik at en potensiell faresituasjon forebygges. Bruk bare den typen strømledning som spesifisert i bruksanvisningen.

Bruk bare en forlengelseskabel som anbefales av produsenten eller en kabel i enda høyere kvalitet. Ved bruk av forlengelsesledning er det viktig at ledningens minimums-tverrsnitt overholdes:

| Kabellengde | Tverrsnitt < 16 A | Tverrsnitt < 25 A |
|-------------|---------------------|---------------------|
| < 20 m | 1,5 mm ² | 2,5 mm ² |
| 20–50 m | 2,5 mm ² | 4,0 mm ² |

Apparatet skal bare brukes hvis det er i uskadet tilstand. Ikke bruk maskinen hvis filter er skadet. Til avzug av tørt støv må det alltid benyttes en filtersekk.

Hos støvfjernere må det foreligge en tilstrekkelig luftutskiftningsrate i rommet hvis avluften fra maskinen går ut i rommet (følg i denne forbindelse gjeldende nasjonale bestemmelser).

Før arbeidet påbegynnes skal maskinens betjeningspersonale informeres om

- håndtering av maskinen
- de farer det oppsugde materialet representerer
- sikker deponering av oppsugd materiale

Betjening (A)

| Mirka® støvsuger 1025 L | Bryterstilling | Funksjon |
|-------------------------|----------------|-------------|
| | I | På |
| | 0 | Av |
| | AUTO | Auto on/off |

Apparatkontakt

En jordet apparatkontakt er integrert i maskinen. Her kan et eksternt elektroverktøy kobles til. Kontakten gir permanent strømtilførsel når bryteren står i posisjonen AUTO. **Australia:** Kontakten har en 5 A termobryter for å beskytte maskinen mot overbelastning. Hvis strømforbruket blir for høyt, aktiveres termobryteren og kutter strømmen til kontakten. Termobryteren kan tilbakestilles igjen ved å trykke på bryterens tilbakestillingsknapp.

Oppsugning av væske (B)

Før væsker er plukket opp, alltid fjerne filteret posen. Sjekk at flottøren virker riktig. Hvis det dannes skum eller kommer væske ut av maskinen må arbeidene øyeblikkelig avbrytes og smussbeholderen tømmes.

Rengjøring av filterelementet (C)

Ved redusert sugeytelse:

1. Innkopling av sugeren.
2. Steng munnstykkets eller sugeslangens åpning med håndflaten.
3. Trykk aktiveringsknappen for filterrengjøring minst tre ganger for 2 sekunder. Luftstrømmen som går gjennom maskinen renses da lamellene i filterelementet for fastsittende støv.
4. Dersom sugeeffekten er for lav etter rengjøring filter: bytt filter.

Blåser funksjon (D)

Støvsugeren har blåser funksjon å rense utilgjengelige steder eller tørke overflaten av våt elementer.

Ikke rett luften i rom i en ukontrollert måte. Når du bruker funksjonen blåser, bruk alltid en ren slange. Hisset opp støv kan være farlig for helsen. Ikke bruk funksjonen blåser i lukkede rom.

Tilkopling av elektroapparat (E)

Stikkkontakten på apparatet må kun brukes til de formål som er beskrevet i driftsinstruksjonen.

OBS! For apparatene som koples til apparatstikkkontakten skal den tilsvarende driftsinstruksjonen og de sikkerhetsinstruksjoner som er oppført i denne, følges.

Før tilkopling av et apparat til apparatstikkkontakten:

1. Slå av sugeren.
2. Slå av apparatet som skal tilkoples.

Vedlikehold, rengjøring og reparasjon (F+G)

Det må kun utføres vedlikeholdsarbeider som er beskrevet i driftsinstruksjonen. Før rengjøring og vedlikehold av maskinen må alltid nettstøpselet frakoples. Sugereens overdel må aldri spyles med vann: Fare for personskader og kortslutning.

Bruk av reservedeler og tilbehørsdeler som ikke er originale kan nedsette maskinens sikkerhet. Bruk bare reservedeler og tilbehørsdeler fra Mirka.

Ved vedlikehold og rengjøring må maskinen håndteres på en slik måte at den ikke utgjør en fare for vedlikeholdspersonalet eller andre personer.

Innenfor vedlikeholdsområdet gjelder følgende:

- Bruk filtrert tvangsventilasjon
- Bruk verneklær
- Rengjør vedlikeholdsområdet, slik at ingen farlige stoffer kan slippe ut i omgivelsene

Ved vedlikeholds- og reparasjonsarbeider må alle forurensede deler som ikke er tilfredsstillende rengjort

- Pakkes inn i tette poser
- Deponeres i samsvar med de forskrifter som gjelder for slik avfallsbehandling

Minimum en gang årlig skal Mirka-service eller en tilsvarende utdannet person utføre en støvteknisk kontroll, f.eks. med hensyn til skader på filteret, maskinens lufttetthet og kontrollinnretningenes funksjonsdyktighet.

Deponering av filterelementer, filterposer og avfallsposer

Kast filterelementer, filterposer og avfallsposer i samsvar med nasjonale bestemmelser.

Transport

Før transport må alle låser på smussbeholderen lukkes. Ikke tipp apparatet når det er væske i smussbeholderen. Ikke løft opp apparatet med en krankrok.

Oppbevaring

Oppbevar støvsugeren tørt og frostfritt. Tørk våtfilter og innvendige deler av væskebeholderen før oppbevaring.

Resirkulering av maskinen



I henhold til det europeiske direktivet 2012/19/EU om utrangerte elektriske og elektroniske apparater må brukte elektriske apparater utsorteres og resirkuleres på miljøvennlig måte. Ved spørsmål ta kontakt med kommunen eller nærmeste forhandler.

Ytterligere service

Service må alltid utføres av opplært personell. For å holde garantien gyldig og sørge for at verktøyet fungerer optimalt og mest mulig sikkert, må service utføres av et Mirka-godkjent servicesenter. For å finne nærmeste Mirka-godkjente servicesenter, kontakt Mirka kundeservice eller Mirka-forhandleren.

Reservedeler og tilbehør

| Betegnelse | Mirka bestillings-nr. |
|--------------------------------|-----------------------|
| Filterelement | 8999600411 |
| Fleece-filterposer (5 stykker) | 8999000211 |

Samsvarserklæring

| | | | |
|--|--|--|---|
| Vi erklærer hermed at maskinen angitt nedenfor oppfyller de grunnleggende sikkerhets- og helsekravene i de relevante direktivene, med hensyn til både design, konstruksjon og type markedsført av oss. Ved endringer på maskinen som er utført uten vårt samtykke, mister denne erklæring sin gyldighet. | | | |
| Produkt: Mirka® støvsuger Type: 1025 L | | | |
| Relevante direktiver: 2006/42/EF, 2014/30/EU, 2011/65/EF | | | |
| Anvendte overensstemmende normer: EN 60335-1:2012 + A11:2014, EN 60335-2-69:2012, EN 55014-1:2006 + A1:2009 + A2:2011, EN 55014-2:2015, EN 61000-3-2:2014, EN 61000-3-3:2013 | | | |
| Dokumentasjonsansvarlig: | | | |
| Jeppo 29.09.2020 Sted og dato for utstedelse |  Firma |  Stefan Sjöberg, konsernsjef |  |
| Produsent / leverandør: Mirka Ltd, Pensalavägen 210, 66850 Jeppo, Finland Tlf +358 20 760 2111 • Faks +358 20 760 2290 • www.mirka.com | | | |

Tekniske data

| Mirka® støvsuger | 1025 L | EU | GB | CN | AU/NZ |
|---|---------------------------|------------|------------|-------------|------------|
| Nettspenning | V | 220–240 | 220–240 | 220 | 220–240 |
| Nettfrekvens | Hz | 50–60 | 50–60 | 50–60 | 50–60 |
| Nettsikring | A | 16 | 13 | 10 | 10 |
| Effektøptak_{IEC} | Watt | 1000 | 1000 | 1000 | 1000 |
| Tilkoplingsverdi for apparatstikkontakt | Watt | 2600 | 1900 | 1200 | 1200 |
| Total tilkoplingsverdi | Watt | 3600 | 3000 | 2200 | 2200 |
| Luft-volumstrøm | m ³ /h (l/min) | 216 (3600) | 216 (3600) | 216 (3600) | 216 (3600) |
| Undertrykk | hPa (mbar) | 210 (210) | 210 (210) | 210 (210) | 210 (210) |
| Måleflate-lydtrykknivå fra 1 m avstand, EN 60704-1 | dB(A) | 72 ±2 | 72 ±2 | 72 ±2 | 72 ±2 |
| Arbeidsstøy | dB(A) | 64 ±2 | 64 ±2 | 64 ±2 | 64 ±2 |
| Hånd-arm vibrasjon | m/s ² | <2,5 | <2,5 | <2,5 | <2,5 |
| Nettilkoplingsledning: Lengde | m | 5 | 5 | 7,5 | 7,5 |
| Nettilkoplingsledning: Type | | H05-VV F | H05-VV F | (YZW) 3x1,5 | H05-RR F |
| Beskyttelsesklasse | | I | I | I | I |
| Beskyttelsestype | | IP24 | IP24 | IP24 | IP24 |
| Radiostøydempingsgrad | | 55014-1 | 55014-1 | 55014-1 | 55014-1 |
| Støvklasse | | L | L | L | L |
| Beholdervolum | l | 25 | 25 | 25 | 25 |
| Bredde | mm | 395 | 395 | 395 | 395 |
| Dybde | mm | 375 | 375 | 375 | 375 |
| Høyde | mm | 530 | 530 | 530 | 530 |
| Vekt inkl. tilbehør (netto, mest vanlig applikasjon) | kg | 8 | 8 | 8 | 8 |

Spesifikasjonene kan bli endret uten varsel. Modellutvalget kan variere mellom markedene.

Tłumaczenie podręcznika w języku angielskim. Rezerwujemy sobie prawo do zmiany treści instrukcji bez wcześniejszego powiadomienia.

Ważne



Instrukcje dot. użytkownika

Przed przystąpieniem do montażu, użytkowania lub konserwacji narzędzia należy się dokładnie zapoznać z treścią niniejszej instrukcji dotyczącej obsługi i zachowania bezpieczeństwa. Instrukcję należy przechowywać w bezpiecznym, łatwo dostępnym miejscu.

Przeznaczenie i stosowanie zgodne z przeznaczeniem

Obok instrukcji obsługi i obowiązujących w kraju użytkownika przepisów zapobiegania wypadkom należy przestrzegać również uznanych technicznych zasad bezpieczeństwa dotyczących bezpiecznego i prawidłowego sposobu wykonywania pracy.

Urządzenie

- mogą obsługiwać wyłącznie osoby, które zostały przeszkolone w jego obsłudze i którym zlecono wyraźnie wykonywanie tej pracy
- może być użytkowane tylko pod nadzorem

Odkurzacz przemysłowy nie jest przeznaczony do użytku przez osoby (w tym dzieci) o ograniczonej sprawności fizycznej, sensorycznej lub umysłowej, a także przez osoby nieposiadające odpowiedniego doświadczenia i wiedzy.

Odkurzacz jest przeznaczony do stosowania z elektronarzędziami.

UWAGA! Brak właściwości antystatycznych; w pewnych okolicznościach może występować elektryczność statyczna.

Należy pilnować dzieci, aby nie używały one odkurzacza do zabawy.

Urządzenia opisane w niniejszej instrukcji obsługi są przeznaczone

- do zasysania pyłów i cieczy
- do odsysania na maszynach obsługiwanych ręcznie
- do separacji pyłu o dopuszczalnej wartości czasu oddziaływania powyżej 1 mg/m³ (klasa pyłu L). W tym wypadku należy przestrzegać obowiązujących w danym kraju przepisów.



Odkurzacz nie jest przeznaczony do zbierania:

- gorących materiałów (żarzące się niedopałki, gorący popiół itp.)
- palnych, wybuchowych, agresywnych cieczy (np. benzyna, rozpuszczalniki, kwasy, ługi itp.)
- palnych, wybuchowych pyłów (np. pył magnezowy itp.)

Urządzenie musi

- być stosowane tylko w pomieszczeniach i na zewnątrz nie
- być chronione przed promieniowaniem UV

Ważne ostrzeżenia



OSTRZEŻENIE

- W celu ograniczenia ryzyka wystąpienia pożaru, porażenia prądem lub doznania obrażeń ciała, należy przeczytać i postępować zgodnie z wszystkimi instrukcjami i oznaczeniami ostrzegawczymi dotyczącymi bezpieczeństwa. Dopóki urządzenie jest wykorzystywane zgodnie z przeznaczeniem, jego eksploatacja jest bezpieczna.

W przypadku uszkodzenia podzespołów elektrycznych lub części mechanicznych urządzenia, przed kolejnym użyciem urządzenie lub akcesoria powinny zostać naprawione przez odpowiedni punkt serwisowy lub producenta, w celu uniknięcia dalszych uszkodzeń maszyny i zapobieżenia doznaniu przez użytkownika obrażeń ciała.

- Nie zostawiać urządzenia bez nadzoru, gdy jest ono podłączone do zasilania. Gdy urządzenie nie jest używane lub przed konserwacją należy je odłączyć od gniazda zasilania.
- Nie używać urządzenia, którego przewód lub wtyczka są uszkodzone. Aby odłączyć urządzenie od zasilania, należy chwycić za wtyczkę, nie za przewód. Nie dotykać wtyczki ani urządzenia mokrymi dłońmi. Przed odłączeniem wyłączyć wszystkie elementy sterujące.
- Nie ciągnąć za kabel, nie przenosić urządzenia ciągnąc za kabel, nie używać kabla jako uchwytu, nie przytrząskiwać kabla drzwiami i nie przeciągać go wokół ostrych krawędzi czy naroży. Nie najeżdżać na kabel urządzeniem. Trzymać kabel z dala od gorących powierzchni.
- Nie zbliżać włosów, luźnych ubrań, palców ani jakichkolwiek części ciała do otworów oraz ruchomych elementów urządzenia. Nie wkładać żadnych przedmiotów do otworów urządzenia i nie używać urządzenia, jeśli otwory są zablokowane. Utrzymywać otwory w stanie wolnym od kurzu, kłaczek, włosów oraz wszystkiego, co mogłoby ograniczać przepływ powietrza.
- Nie używać na zewnątrz w niskich temperaturach.
- Nie używać do zasysania płynów palnych, takich jak benzyna, ani nie korzystać z urządzenia w ich pobliżu.
- Nie używać do zasysania jarzących się lub dymiących elementów, takich jak papierosy, zapalki lub gorący popiół.
- Należy zachować szczególną ostrożność podczas odkurzania schodów.
- Nie używać urządzenia, jeśli nie założono filtrów.
- Jeśli urządzenie nie działa prawidłowo lub zostało upuszczone, uszkodzone, zostawione na zewnątrz lub wrzucone do wody, należy je przekazać do punktu serwisowego lub do producenta.
- Jeżeli z urządzenia wydostaje się piana lub płyn, urządzenie należy niezwłocznie wyłączyć.
- Urządzenia nie wolno używać jako pompy do wody. Urządzenie jest przeznaczone do zasysania mieszanin powietrza i wody.
- Podłączać urządzenie do odpowiednio uziemionych gniazd sieciowych. Gniazdo i przedłużacz muszą być uziemione przewodem ochronnym.
- Należy zapewnić dobrą wentylację w miejscu pracy.
- Urządzenia nie wolno używać jako drabiny. Maszyna może się przewrócić i może dojść do jej uszkodzenia. Ryzyko odniesienia obrażeń ciała.

- Korzystać z umieszczonego w maszynie gniazda zasilania wyłącznie do celów określonych w instrukcji.
- Korzystanie z urządzenia na zewnątrz powinno odbywać się w bardzo ograniczonym zakresie.

Zagrożenia

Podzespoły elektryczne



NIEBEZPIECZEŃSTWO

Górna część urządzenia zawiera elementy będące pod napięciem. Dotknięcie podzespołów znajdujących się pod napięciem może skutkować doznaniem poważnych obrażeń, a nawet śmiercią. Pod żadnym pozorem nie należy rozpylać wody na górną część urządzenia.



NIEBEZPIECZEŃSTWO

Porażenie prądem w wyniku dotknięcia uszkodzonego kabla zasilającego. Dotknięcie uszkodzonego kabla zasilającego może skutkować doznaniem poważnych obrażeń, a nawet śmiercią.

- Nie niszczyć kabla zasilającego (np. przejeżdżając po nim, ciągnąc go lub przygniatając).
- Przewód zasilający należy regularnie sprawdzać pod kątem uszkodzeń i oznak zużycia.
- Jeśli kabel zasilający jest uszkodzony, musi on zostać wymieniony przez autoryzowanego dystrybutora Mirka lub osobę posiadającą podobne kwalifikacje w celu zapobieżenia zagrożeniu życia i zdrowia.
- Pod żadnym pozorem nie należy owijać kabla zasilającego wokół palca ani innych części ciała.

Niebezpieczne pyły



OSTRZEŻENIE

Niebezpieczne materiały. Odkurzanie materiałów niebezpiecznych może skutkować doznaniem poważnych obrażeń, a nawet śmiercią. Zabronione jest zasysanie niżej wymienionych materiałów:

- materiały gorące (tłące się niedopałki papierosów, gorący popiół itp.);
- płyny palne, wybuchowe i żrące (np. Benzyna, rozpuszczalniki, kwasy, alkalia itp.);
- pyły palne, wybuchowe (np. pyły magnezu lub aluminium itp.).

Eksplatacja w atmosferach wybuchowych lub łatwopalnych



UWAGA

Niniejsze urządzenie nie nadaje się do użytku w atmosferach wybuchowych lub łatwopalnych, ani też w miejscach, gdzie takie atmosfery mogą powstawać na skutek obecności lotnych cieczy, łatwopalnych gazów lub oparów.

Przed uruchomieniem (A)

W momencie dostawy filtr workowy z włókniny jest już zamontowany w zbiorniku.

Upewnij się, że napięcie podane na tabliczce znamionowej odpowiada napięciu sieci w miejscu użytkowania. Zaleca się podłączenie urządzenia do obwodu z wyłącznikiem ochronnym różnicowo-prądowym.

Przewód zasilający należy regularnie kontrolować na obecność uszkodzeń, np. pęknięć lub oznak starzenia. W przypadku uszkodzenia przewodu zasilającego, należy go wymienić przed dalszym użytkowaniem urządzenia w serwisie firmy Mirka lub przez uprawnionego elektryka, aby zapobiec zagrożeniom. Należy używać wyłącznie kabla zasilania określonych w instrukcji obsługi.

Jako przedłużacz stosować tylko przewód podany przez producenta lub o jeszcze lepszych parametrach. Stosując przedłużacz należy przestrzegać, aby miał on właściwy, minimalny przekrój:

| Długość przewodu | Przekrój < 16 A | Przekrój < 25 A |
|------------------|---------------------|---------------------|
| < 20 m | 1,5 mm ² | 2,5 mm ² |
| 20–50 m | 2,5 mm ² | 4,0 mm ² |

Urządzenie należy używać tylko, jeśli jest w nienaruszonym stanie. Nigdy nie uruchamiać odkurzacza z uszkodzonym wkładem filtracyjnym. Do odkurzania suchego kurzu korzystać zawsze z filtra workowego.

W przypadku zastosowania odkurzacza do usuwania pyłu, kiedy powietrze wylotowe odkurzacza kierowane jest do pomieszczenia, należy zapewnić odpowiednią szybkość wymiany powietrza w pomieszczeniu (w tym wypadku należy przestrzegać obowiązujących w danym kraju przepisów).

Personel obsługujący urządzenie musi przed rozpoczęciem pracy zostać poinformowany na temat

- obsługi urządzenia
- zagrożeń związanych z odkurzaniem materiałami
- bezpiecznego usuwania odkurzonego materiału

Obsługa (A)

| Odkurzacze przemysłowy Mirka® 1025 L | Ustawienie włącznika | Działanie |
|--------------------------------------|----------------------|-------------|
| | I | Włączenie |
| | 0 | Wyłączenie |
| | AUTO | Auto on/off |

Gniazdo wtykowe

Uziemione gniazdo narzędzia jest zintegrowane z maszyną. To tutaj można podłączyć zewnętrzne elektronarzędzie. Gdy przełącznik jest ustawiony w pozycji AUTO gniazdo zapewnia stały dopływ mocy. **Australia:** Gniazdo posiada wyłącznik termiczny 5 A, który chroni maszynę przed przeciążeniem. Jeśli pobór mocy jest zbyt wysoki, wyłącznik termiczny włącza się i odcina zasilanie gniazda. Wyłącznik termiczny można zresetować ponownie naciskając przycisk resetowania.

Odsysanie cieczy (B)

Przed cieczą są zabierane, zawsze wyjąć worek. Sprawdź, czy pływak działa poprawnie. W przypadku tworzenia się piany lub wyciekania płynu natychmiast zakończyć pracę i opróżnić zbiornik.

Oczyszczanie wkładu filtracyjnego (C)

W razie spadku mocy ssania:

1. Włączanie odkurzacza.
2. Zasłonić dłonią otwór ssawki i węża ssącego.
3. Naciśnij przycisk Filtr przeciwpyłowy działające pokrętko co najmniej trzy razy przez 2 sekundy. Powstający w ten sposób prąd powietrza oczyszcza płytki wkładu filtracyjnego z nagromadzonego pyłu.
4. Jeśli siła ssania jest zbyt niska po czyszczeniu filtra: Wymień filtr.

Funkcja dmuchawy (D)

Odkurzacze posiada funkcję dmuchawy do czyszczenia trudno dostępnych miejscach lub do wyschnięcia powierzchni mokrych przedmiotów.

Nie bezpośrednio powietrza do pomieszczeń w sposób niekontrolowany. Podczas korzystania z funkcji dmuchawy, należy zawsze używać pewien czysty wąż. Pył miesza up mogą być niebezpieczne dla zdrowia. Nie należy używać funkcji dmuchawy w pomieszczeniach zamkniętych.

Podłączanie elektronarzędzia (E)

Gniazdo wtykowe na urządzeniu wykorzystywać tylko dla celów określonych w instrukcji obsługi.

UWAGA! Należy przestrzegać instrukcji obsługi i zawartych w niej wskazówek bezpieczeństwa dla urządzeń podłączonych do gniazda wtykowego na odkurzaczu.

Przed podłączeniem dodatkowego urządzenia do gniazda wtykowego na odkurzaczu:

1. Wyłączyć odkurzacze.
2. Wyłączyć podłączane urządzenie.

Konserwacja, czyszczenie i naprawa (F+G)

Wykonywać tylko te prace konserwacyjne, które opisane są w instrukcji obsługi. Przed przystąpieniem do czyszczenia lub konserwacji urządzenia należy wyjąć wtyczkę z gniazda sieciowego. Nie wolno spryskiwać wodą pokrywy odkurzacza: Niebezpieczeństwo porażenia prądem, niebezpieczeństwo zwarcia.

Stosowanie nieoryginalnych części zamiennych lub osprzętu może wpłynąć ujemnie na bezpieczeństwo eksploatacji urządzenia. Stosować tylko części zamienne i osprzęt firmy Mirka.

Do czasu konserwacji i czyszczenia urządzenia należy się z nim obchodzić w taki sposób, aby nie było ono źródłem zagrożenia dla personelu wykonującego konserwację lub innych osób.

W pomieszczeniu do wykonywania czynności konserwacyjnych

- stosować wymuszoną wentylację z filtrowaniem powietrza
- nosić odzież ochronną
- pomieszczenie do konserwacji oczyścić w taki sposób, aby do otoczenia nie przedostały się żadne niebezpieczne substancje

Wszystkie zanieczyszczone części, które podczas prac konserwacyjnych i naprawczych nie mogły zostać oczyszczone w zadanym stopniu należy

- zapakować w szczelnych workach
- zutylizować zgodnie z obowiązującymi przepisami

Co najmniej raz w roku przedstawiciel serwisu firmy Mirka lub osoba przeszkolona w tym zakresie powinna przeprowadzić kontrolę techniczną usuwania pyłu, np. sprawdzić filtr na obecność uszkodzeń, sprawdzić szczelność powietrzną urządzenia i funkcjonowanie podzespołów kontrolnych.

Usuwanie wkład filtracyjny, worki filtracyjne i worki utylizacyjny

Odrzucić wkład filtracyjny, worki filtracyjne i worki utylizacyjny zgodnie z przepisami krajowymi.

Transport

Przed transportem urządzenia należy zamknąć wszystkie blokady i zaryglowania zbiornika zanieczyszczeń. Nie wolno przechylać urządzenia, jeżeli w zbiorniku zanieczyszczeń znajduje się ciecz. Zabrania się podnoszenia urządzenia na haku dźwigowym.

Składowanie

Odkurzacz należy przechowywać w suchym miejscu i chronić przed mrozem. Przed składowaniem należy wysuszyć mokry filtr oraz wewnętrzne części zbiornika na ciecz.

Wykorzystanie zużytego urządzenia jako surowca wtórnego



Zgodnie z Europejską Dyrektywą 2012/19/UE o przeznaczonych na złomowanie urządzeniach elektrycznych i sprzęcie elektronicznym, zużyte urządzenia elektryczne należy zbierać osobno i oddać do punktu zbiórki surowców wtórnych. Pytania dotyczące utylizacji urządzenia prosimy kierować do urzędu gminy lub do najbliższego punktu sprzedaży.



Inne czynności serwisowe

Wszelkie czynności serwisowe należy zawsze zlecać odpowiednio przeszkolonym pracownikom. Warunkiem zachowania ważności gwarancji oraz zapewnienia bezpieczeństwa i właściwego działania urządzenia jest wykonywanie wszelkich czynności wyłącznie przez autoryzowane centrum serwisowe Mirka. Adres najbliższego autoryzowanego serwisu Mirka uzyskasz w centrum obsługi klienta lub u sprzedawcy sprzętu Mirka.

Części zamienne i osprzęt

| Nazwa | Mirka Nr artykułu |
|---|-------------------|
| Wkład filtracyjny | 8999600411 |
| Worki filtracyjne z flizeliny (5 sztuk) | 8999000211 |

Deklaracja zgodności

| | | | |
|---|-----------------------|---|---|
| Niniejszym oświadczamy, że określone poniżej urządzenie odpowiada pod względem koncepcji, konstrukcji oraz wprowadzonej przez nas do handlu wersji obowiązującym wymogom dyrektyw dotyczącym wymagań w zakresie bezpieczeństwa i zdrowia. Wszelkie nie uzgodnione z nami modyfikacje urządzenia powodują utratę ważności tego oświadczenia. | | | |
| Produkt: Odkurzacz przemysłowy Mirka® | | | |
| Typ: 1025 L | | | |
| Obowiązujące dyrektywy: 2006/42/WE, 2014/30/UE, 2011/65/WE | | | |
| Zastosowane normy zharmonizowane: EN 60335-1:2012 + A11:2014, EN 60335-2-69:2012, EN 55014-1:2006 + A1:2009 + A2:2011, EN 55014-2:2015, EN 61000-3-2:2014, EN 61000-3-3:2013 | | | |
| Pełnomocnik dokumentacji: | | | |
| Jeppo 29.09.2020 r. Miejsce i data wydania | MIRKA Firma |  Stefan Sjöberg, Dyrektor Generalny |  |
| Producent / Dystrybutor: Mirka Ltd, Pensalavägen 210, 66850 Jeppo, Finlandia Tel. +358 20 760 2111 • Faks +358 20 760 2290 • www.mirka.com | | | |

Dane techniczne

| Odkurzacz przemysłowy Mirka® | 1025 L | EU | GB | CN | AU/NZ |
|---|---------------------------|------------|------------|-------------|------------|
| Napięcie sieciowe | V | 220-240 | 220-240 | 220 | 220-240 |
| Częstotliwość sieci | Hz | 50-60 | 50-60 | 50-60 | 50-60 |
| Bezpiecznik sieciowy | A | 16 | 13 | 10 | 10 |
| Moc pobierana _{IEC} | Watt | 1000 | 1000 | 1000 | 1000 |
| Moc odbioru dla gniazda wtykowego urządzenia | Watt | 2600 | 1900 | 1200 | 1200 |
| Moc pobierana | Watt | 3600 | 3000 | 2200 | 2200 |
| Natężenie przepływu powietrza | m ³ /h (l/min) | 216 (3600) | 216 (3600) | 216 (3600) | 216 (3600) |
| Podciśnienie | hPa (mbar) | 210 (210) | 210 (210) | 210 (210) | 210 (210) |
| Poziom hałasu na powierzchni pomiaru z odległości 1 m, EN 60704-1 | dB(A) | 72 ±2 | 72 ±2 | 72 ±2 | 72 ±2 |
| Hałas podczas pracy | dB(A) | 64 ±2 | 64 ±2 | 64 ±2 | 64 ±2 |
| Wibracje przekazywane na kończyny górne | m/s ² | <2,5 | <2,5 | <2,5 | <2,5 |
| Przewód zasilający: Długość | m | 5 | 5 | 7,5 | 7,5 |
| Przewód zasilający: Typ | | H05-VV F | H05-VV F | (YZW) 3x1,5 | H05-RR F |
| Klasa ochrony | | I | I | I | I |
| Rodzaj ochrony | | IP24 | IP24 | IP24 | IP24 |
| Stopień odkłócania | | 55014-1 | 55014-1 | 55014-1 | 55014-1 |
| Klasa pyłu | | L | L | L | L |
| Pojemność zbiornika | l | 25 | 25 | 25 | 25 |
| Szerokość | mm | 395 | 395 | 395 | 395 |
| Głębokość | mm | 375 | 375 | 375 | 375 |
| Wysokość | mm | 530 | 530 | 530 | 530 |
| Waga. akcesoria (netto, najczęściej aplikacji) | kg | 8 | 8 | 8 | 8 |

Dane specyfikacji technicznych mogą ulec zmianie bez wcześniejszego powiadomienia. Zakres dostępnych modeli może być różny, w zależności od rynku sprzedaży.

Tradução do manual em inglês. Reservamo-nos o direito de fazer alterações neste manual sem aviso prévio.

Importante



Instruções de operação

Leia estas instruções de uso e segurança atentamente antes de instalar, operar, fazer manutenção ou reparar esta ferramenta. Mantenha estas instruções em local seguro e acessível.

Finalidade e utilização para os fins previstos

Além do manual de instruções e das normas vinculativas de prevenção de acidentes, válidas no país onde a máquina é utilizada, devem ser observadas também as normas técnicas usuais para garantir um trabalho seguro e eficiente.

O aparelho

- só pode ser utilizado por pessoas que foram instruídas no seu manejo e expressamente encarregues da respectiva operação
- só pode ser operado sob vigilância

O aspirador de pó não se destina ao uso por pessoas (incluindo crianças) com capacidades físicas, sensoriais ou mentais reduzidas ou com falta de experiência e de conhecimento.

O aspirador de pó deve ser usado com ferramentas elétricas.

OBSERVAÇÃO! Nenhuma funcionalidade antiestática; pode ser produzida eletricidade estática em determinadas circunstâncias.

Deve haver supervisão para evitar que crianças brinquem com o aspirador de pó.

Os aparelhos descritos nestas instruções de operação são adequados para

- a aspiração de pós secos e líquidos
- a aspiração em máquinas guiadas à mão
- a eliminação de pó com um valor limite de exposição superior a 1 mg/m³ (classe de pós L) Observar as respectivas prescrições nacionais em vigor.



Os seguintes materiais não deverão ser aspirados:

- materiais quentes (cigarros incandescentes, cinza quente, etc.)
- líquidos inflamáveis, explosivos, agressivos (por exemplo: gasolina, solventes, ácidos, lixívia, etc.)
- pós inflamáveis, explosivos (por exemplo, pós de magnésio etc.)

O aparelho deve

- ser usados dentro de casa e não ao ar livre
- ser protegidos contra a radiação UV

Advertências importantes



ADVERTÊNCIA

- Para reduzir o risco de incêndio, choque elétrico ou lesões, leia e siga todas as instruções de segurança e as marcações de cuidado antes de usar o aparelho. Este aspirador de pó foi projetado para ser seguro quando usado para as funções de limpeza especificadas. Em caso de danos às peças elétricas ou mecânicas, o aspirador de pó e/ou os acessórios devem ser reparados por um centro de assistência competente ou pelo fabricante antes do uso, para evitar danos adicionais ao aparelho ou lesões físicas ao usuário.

- Não deixe o aspirador de pó sem supervisão enquanto ele estiver conectado. Desplugue-o quando não estiver em uso e antes de ser submetido à manutenção.
- Não use o aspirador de pó se houver danos no cabo ou no plugue. Para retirar o aparelho da tomada, segure pelo plugue, e não pelo cabo. Não manuseie o plugue ou o aspirador de pó com as mãos molhadas. Desligue todos os controles antes de desplugar o aspirador de pó.
- Não use o cabo para puxar, transportar ou levantar o aparelho. Tenha cuidado também para não fechar portas no cabo ou puxá-lo contra arestas ou cantos afiados. Não passe sobre cabo com as rodas do aspirador de pó. Mantenha o cabo distante de superfícies aquecidas.
- Mantenha cabelos, roupas largas, dedos e todas as partes do corpo longe das aberturas e das peças móveis. Não coloque objetos nas aberturas do aspirador de pó nem o use com as aberturas obstruídas. Mantenha as aberturas livres de poeira, fiapos, cabelos e qualquer outro material que possa reduzir o fluxo de ar.
- Não use o aspirador de pó em áreas externas que apresentam baixa temperatura.
- Não use o aparelho para aspirar líquidos combustíveis ou inflamáveis, como gasolina, ou em áreas nas quais tais líquidos possam estar presentes.
- Não aspire nada que esteja queimando ou soltando fumaça, como cigarros, fósforos ou cinzas quentes.
- Tome cuidado extra ao realizar a limpeza em escadas.
- Não use o aspirador de pó sem que os filtros estejam instalados.
- Se o aspirador de pó não estiver funcionando corretamente ou sofrer queda, dano, for deixado ao ar livre ou cair na água, leve-o a um centro de assistência ou ao revendedor.
- Se espuma ou líquido estiver saindo do aspirador de pó, desligue-o imediatamente.
- O aspirador de pó não pode ser usado como bomba de água. O aparelho destina-se à aspiração de ar e de misturas aquosas.
- Conecte o aspirador de pó a uma fonte de alimentação devidamente aterrada. A tomada e a extensão devem ter um condutor de proteção em funcionamento.
- Permita uma boa ventilação no local de trabalho.
- Não use o aspirador de pó como degrau ou escada. O aspirador de pó pode virar e ficar danificado. Há perigo de lesões.
- Use a tomada no aspirador de pó para as finalidades especificadas nas instruções.
- O uso do aparelho ao ar livre deve ser limitado a situações ocasionais.

Riscos

Componentes elétricos



PERIGO

A parte superior do aspirador de pó contém componentes energizados. O contato com componentes energizados causa lesões graves ou até mesmo fatais. Nunca borrife água na parte superior do aspirador de pó.

PERIGO

Choque elétrico causado por defeito no cabo de conexão à rede elétrica. Tocar em um cabo de conexão à rede elétrica defeituoso pode causar lesões graves ou até mesmo fatais.

- Não danifique o cabo de energia (por exemplo, puxando-o, esmagando-o ou passando as rodas do aspirador de pó sobre ele).
- Verifique regularmente se o cabo de energia está danificado ou mostra sinais de envelhecimento.
- Se o cabo de energia estiver danificado, ele deve ser substituído por um distribuidor autorizado Mirka ou por pessoal equivalente qualificado para evitar riscos.
- Em nenhuma circunstância o cabo de energia deve ser enrolado em torno dos dedos ou de qualquer parte do corpo do operador.

Poeira perigosa

ADVERTÊNCIA

Materiais perigosos. Aspirar materiais perigosos pode causar lesões graves ou até mesmo fatais. Os materiais a seguir não devem aspirados pelo aparelho:

- materiais quentes (cigarros acesos, cinzas quentes, etc.)
- líquidos inflamáveis, explosivos ou corrosivos (por exemplo, gasolina, solventes, ácidos, álcalis, etc.)
- poeira inflamável ou explosiva (por exemplo, pó de magnésio ou de alumínio, etc.)

Atmosfera explosiva ou inflamável

CUIDADO

Este aspirador de pó não é adequado para uso em atmosferas explosivas ou inflamáveis ou em ambientes em que tais atmosferas possam ser produzidas pela presença de líquidos voláteis ou de gases e vapores inflamáveis.

Antes da colocação em serviço (A)

Na entrega, o saco filtrante em fibra já está montado no recipiente.

Certificar-se de que a tensão indicada na placa de características corresponde à tensão da rede local. É aconselhável o aspirador ser ligado a um disjuntor de corrente de defeito.

Verificar frequentemente o cabo de conexão à rede para detectar eventuais danos ou sinais de desgaste. Se o cabo de conexão à rede estiver danificado, tem que ser substituído pelo serviço de assistência técnica da Mirka ou por um técnico de electricidade antes de se continuar a utilizar o aparelho, para evitar perigos. O cabo de conexão à rede só pode ser substituído por um do tipo estabelecido nas instruções de operação.

Só utilizar como extensão o modelo indicado pelo fabricante ou um de qualidade superior. Utilizando um cabo de extensão, ter em consideração a secção mínima do cabo:

| Comprimento do cabo | Secção < 16 A | Secção < 25 A |
|---------------------|---------------------|---------------------|
| < 20 m | 1,5 mm ² | 2,5 mm ² |
| 20-50 m | 2,5 mm ² | 4,0 mm ² |

Só use o aparelho se está em condições não danificada. Nunca aspirar com um elemento filtrante danificado. Para aspirar poeiras secas, utilize sempre um saco filtrante.

Ao utilizar aparelhos para eliminação de pó, é necessário haver uma taxa de ventilação suficiente no local quando o ar é evacuado do aparelho (observar as respectivas prescrições nacionais em vigor).

O pessoal operador do aparelho tem que ser informado antes do trabalho sobre

- o manejo do aparelho
- os perigos provenientes do material a aspirar
- a eliminação segura do material aspirado

Comando (A)

| Aspirador de pó Mirka® 1025 L | Posição do interruptor | Funcionamento |
|-------------------------------|------------------------|---------------|
| | I | Ligar |
| | 0 | Desligar |
| | AUTO | Auto on/off |

Tomada do aparelho

O aspirador de pó conta com uma tomada aterrada integrada. É possível usá-la para conectar ferramentas elétricas. A tomada fornece alimentação permanente quando o interruptor é colocado na posição AUTO. **Austrália:** A tomada tem um disjuntor térmico de 5 Amp para proteger a máquina contra sobrecarga. Se o consumo de energia for muito alto, o disjuntor térmico é ativado e corta a energia na tomada. O disjuntor térmico pode ser rearmado pressionando o botão de rearme.

Aspirar líquidos (B)

Antes de se aspirar líquidos, o saco filtrante tem que ser removido. Controlar o funcionamento do flutuador. Se começar a surgir espuma ou a sair líquido, parar imediatamente o trabalho e esvaziar o recipiente para sujidade.

Limpar o elemento filtrante (C)

Se a potência de aspiração diminuir:

1. Ligar o aspirador.
2. Tapar a abertura do bocal ou da mangueira de aspiração com a palma da mão.
3. Premir pelo menos três vezes por 2 segundos cada o botão de activação da limpeza do filtro. Graças à corrente de ar que assim se cria, as lamelas do elemento filtrante são limpas de pó que se tenha depositado.
4. Se a potência de aspiração é muito baixa após a limpeza do filtro: substituir o filtro.

Função de soprador (D)

A limpeza tem uma função de soprador para limpar locais inacessíveis ou para secar a superfície de objectos molhados.

Não dirigir o ar para as salas de forma descontrolada. Ao usar a função de soprador, sempre use uma mangueira limpo. Poeira agitada pode ser perigosa para a saúde. Não utilize a função de soprador em quartos fechados.

Conectar o aparelho eléctrico (E)

Usar a tomada de corrente do aparelho só para os fins definidos nas instruções de operação.

ATENÇÃO! Respeitar as instruções de operação e as indicações de segurança nelas mencionadas dos aparelhos ligados à tomada de corrente do aparelho.

Antes da ligação de um aparelho à tomada de corrente do aparelho:

1. Desligar o aspirador.
2. Desligar o aparelho a ser conectado.

Manutenção, limpeza e reparação (F+G)

Realizar apenas trabalhos de manutenção descritos nas instruções de operação. Antes da limpeza e manutenção do aparelho, tirar sempre a ficha da tomada de rede. Nunca salpicar a parte superior do aspirador com água: perigo para pessoas, perigo de curto-circuito.

A utilização de peças sobressalentes e acessórios não originais pode afectar a segurança do aparelho. Utilizar só peças sobressalentes e acessórios da Mirka.

Para a manutenção e limpeza, o aparelho tem que ser tratado de maneira a que não represente qualquer perigo para o pessoal de manutenção e para outras pessoas.

Na área de manutenção

- utilizar evacuação de ar filtrada obrigatória
- usar vestuário de protecção
- limpar a área de manutenção de maneira a que substâncias perigosas não passem para o ambiente

Ao efectuar trabalhos de manutenção e de reparação, todas as peças sujas que não tenham ficado devidamente limpas têm que ser

- embaladas em sacos impermeáveis
- eliminadas conforme as respectivas prescrições em vigor

Pelo menos uma vez por ano, o serviço de assistência técnica da Mirka ou uma pessoa formada para o efeito tem que efectuar um controlo a nível técnico em relação ao pó, por exemplo, para detectar eventuais danos do filtro, verificar a impermeabilidade ao ar do aparelho e o funcionamento dos dispositivos de controlo.

Remoção de elementos filtrante, sacos filtrantes e sacos de eliminação

Descarte o elementos filtrante, sacos filtrantes e sacos de eliminação, em conformidade com as regulamentações nacionais.

Transporte

Antes de transportar, fechar todos os travamentos do recipiente para sujidade. Não inclinar o aparelho quando houver líquido no recipiente para sujidade. Não levantar o aparelho com ganchos de guindaste.

Armazenamento

Deve guardar o aspirador de pó em um local seco, protegido do gelo. Antes de guardar o aparelho, seque o filtro molhado e as partes internas do recipiente de líquidos.

Enviar o aparelho para reciclagem



Segundo a directiva europeia 2012/19/UE sobre aparelhos eléctricos e electrónicos usados, estes têm que ser recolhidos em separado e enviados para reciclagem ecológica. Em caso de dúvidas, contactar a administração camarária ou o revendedor mais próximo.

Serviços

A manutenção deve sempre ser realizada por pessoal treinado. Para manter a validade da garantia da ferramenta e assegurar o funcionamento e a segurança ideais, é exigido que o serviço seja realizado na rede de Serviços Autorizados Mirka. Para localizar um Serviço Autorizado Mirka mais próximo de você, entre em contato com os Serviços de Atendimento ao Cliente ou seu revendedor Mirka.

Peças sobressalentes e acessórios

| Designação | Mirka Enc. nº. |
|---|----------------|
| Elemento filtrante | 8999600411 |
| Sacos filtrantes em feltro (5 unidades) | 8999000211 |

Declaração de conformidade

| | | | |
|---|-------------------------|--|---|
| Declaramos que a máquina a seguir designada corresponde às exigências de segurança e de saúde básicas estabelecidas nas directivas por quanto concerne à sua concepção e ao tipo de construção assim como na versão lançada no mercado. Se houver qualquer modificação na máquina sem o nosso consentimento prévio, a presente declaração perderá a validade. | | | |
| Produto: Aspirador de pó Mirka® Tipo: 1025 L | | | |
| Respectivas directrizes: 2006/42/CE, 2014/30/UE, 2011/65/CE | | | |
| Normas harmonizadas aplicadas: EN 60335-1:2012 + A11:2014, EN 60335-2-69:2012, EN 55014-1:2006 + A1:2009 + A2:2011, EN 55014-2:2015, EN 61000-3-2:2014, EN 61000-3-3:2013 | | | |
| Responsável pela documentação: | | | |
| Jeppo 29/09/2020 Local e data de emissão | MIRKA Empresa |  Stefan Sjöberg, CEO |  |
| Fabricante / Fornecedor: Mirka Ltd, Pensalavägen 210, 66850 Jeppo, Finlândia Tel.: +358 20 760 2111 • Fax: +358 20 760 2290 • www.mirka.com | | | |

Dados técnicos

| Aspirador de pó Mirka® | 1025 L | EU | GB | CN | AU/NZ |
|--|---------------------------|------------|------------|-------------|------------|
| Tensão de rede | V | 220–240 | 220–240 | 220 | 220–240 |
| Frequência de rede | Hz | 50–60 | 50–60 | 50–60 | 50–60 |
| Fusível de rede | A | 16 | 13 | 10 | 10 |
| Potência de conexão IEC | Watt | 1000 | 1000 | 1000 | 1000 |
| Potência de conexão da tomada de corrente do aparelho | Watt | 2600 | 1900 | 1200 | 1200 |
| Potência de conexão | Watt | 3600 | 3000 | 2200 | 2200 |
| Débito de ar | m ³ /h (l/min) | 216 (3600) | 216 (3600) | 216 (3600) | 216 (3600) |
| Subpressão | hPa (mbar) | 210 (210) | 210 (210) | 210 (210) | 210 (210) |
| Nível de pressão sonora das superfícies de medição a intervalos de 1 m, EN 60704-1 | dB(A) | 72 ±2 | 72 ±2 | 72 ±2 | 72 ±2 |
| Ruído de trabalho | dB(A) | 64 ±2 | 64 ±2 | 64 ±2 | 64 ±2 |
| Vibração mão-braço | m/s ² | <2,5 | <2,5 | <2,5 | <2,5 |
| Cabo de conexão à rede: Comprimento | m | 5 | 5 | 7,5 | 7,5 |
| Cabo de conexão à rede: Tipo | | H05-VV F | H05-VV F | (YZW) 3x1,5 | H05-RR F |
| Classe de protecção | | I | I | I | I |
| Tipo de protecção | | IP24 | IP24 | IP24 | IP24 |
| Grau de desparasitagem | | 55014-1 | 55014-1 | 55014-1 | 55014-1 |
| Classe de pó | | L | L | L | L |
| Volume do recipiente | l | 25 | 25 | 25 | 25 |
| Largura | mm | 395 | 395 | 395 | 395 |
| Profundidade | mm | 375 | 375 | 375 | 375 |
| Altura | mm | 530 | 530 | 530 | 530 |
| Peso incl. acessórios (aplicação, líquido mais comum) | kg | 8 | 8 | 8 | 8 |

As especificações estão sujeitas a alteração sem aviso prévio. A linha de modelos pode variar entre os mercados.

Traducere a Manualului de exploatare, după originalul în limba engleză. Mirka își rezervă dreptul de a efectua modificări la acest manual, fără notificare prealabilă.

Important



Instrucțiuni de operare

Citiți cu atenție aceste instrucțiuni de siguranță și operare înainte de montarea, exploatarea sau întreținerea acestor unelte. Păstrați aceste instrucțiuni într-un loc sigur și accesibil.

Scopul de utilizare al aparatului

În afară de instrucțiunile de funcționare și regulile obligatorii, în vigoare în țara unde se utilizează aparatul, pentru prevenirea accidentelor trebuie respectate și regulile tehnice de specialitate recunoscută pentru un lucru în siguranță și corespunzător.

Aparatul

- are voie să fie utilizat numai de persoane, care sunt instruite în manipularea lui și care au fost însărcinate în mod expres cu deservirea lui
- are voie să fie exploatat numai sub supraveghere

Acest aspirator de praf nu este conceput pentru a fi utilizat de către persoane (inclusiv copii) cu capacități fizice, senzoriale și mentale reduse sau care sunt lipsite de experiență sau care nu posedă cunoștințele necesare.

Aspiratorul de praf este conceput pentru a fi utilizat cu scule electrice.

NOTĂ! Funcție antistatică; în anumite circumstanțe se poate produce electricitate statică.

Copiii trebuie supravegheați pentru a vă asigura că nu se joacă cu aspiratorul de praf.

Aparatele descrise în aceste instrucțiuni de funcționare sunt adecvate

- pentru aspirarea praf și lichide
- pentru aspirarea de la mașinile-unelte manuale
- pentru separarea de praf cu o valoare limită de expunere mai mare de 1 mg/m³ (clasa de praf L). Aveți în vedere în această privință dispozițiile naționale valabile pentru dumneavoastră.



Următoarele materiale nu au voie să fie aspirate:

- materiale fierbinți (țigări incandescente, cenușă fierbinte ș.a.m.d.)
- lichide inflamabile, explozive, agresive (de ex. benzină, solvenți, acizi, leșii ș.a.m.d.)
- pulberi inflamabile, explozive (de ex. pulbere de magneziu ș.a.m.d.)

Aparatul trebuie să

- fi utilizate numai în interior și nu în aer liber
- să fie protejate împotriva radiațiilor UV

Avertismente importante



AVERTISMENT

- Pentru a reduce riscul de incendiu, de electrocutare sau de rănire, citiți înainte de utilizare și respectați toate instrucțiunile de siguranță și marcasele de atenționare. Acest utilaj este conceput să fie utilizat în siguranță pentru funcțiile de curățare specificate. Dacă apar deteriorări la piesele electrice sau mecanice, utilajul și/sau accesoriul trebuie

să fie reparate înainte de utilizare la un centru de service autorizat sau de către producător, pentru a evita producerea altor deteriorări ale utilajului sau rănirea utilizatorului.

- Nu lăsați utilajul nesupravegheat atunci când este conectat la priză. Scoateți-l din priză atunci când nu-l utilizați sau înainte de întreținere.
- Nu-l utilizați când un cablu sau un ștecher este deteriorat. Pentru a scoate din priză, apucați de ștecher, nu de cablu. Nu manevrați ștecherul sau utilajul cu mâinile umede. Oprți toate comenzile, înainte de a scoate aparatul din priză.
- Nu trageți de cablu și nu transportați cu ajutorul acestuia, nu utilizați cablul ca mâner, nu închideți nicio ușă pe cablu și nu trageți cablul în jurul marginilor ascuțite sau în jurul colțurilor. Nu treceți cu utilajul peste cablu. Țineți cablul la distanță de suprafețele încălzite.
- Nu apropiați părul, hainele largi, degetele și nicio parte a corpului de deschideri și de piesele în mișcare. Nu introduceți niciun obiect în deschideri și nu utilizați cu deschiderile blocate. Deschiderile trebuie să fie protejate de praf, de scame, de păr și de orice obiect care ar putea reduce debitul de aer.
- Nu utilizați în spații exterioare, la temperaturi scăzute.
- Nu utilizați la aspirarea lichidelor inflamabile sau combustibile, precum benzină sau în zone în care acestea ar putea fi prezente.
- Nu aspirați obiecte care ard sau scot fum, precum țigări, chibrituri sau cenușă fierbinte.
- Curățați scările cu foarte mare atenție.
- Nu utilizați aparatul fără filtre montate.
- Dacă utilajul nu funcționează corect sau dacă a fost scăpat pe jos, deteriorat, lăsat afară sau scăpat în apă, returnați-l la un centru de service sau la distribuitor.
- Dacă din utilaj se scurge spumă sau lichid, oprți-l imediat.
- Utilajul nu poate fi utilizat ca pompă de apă. Utilajul este destinat pentru aspirarea amestecurilor de aer și apă.
- Conectați utilajul la o sursă de alimentare electrică împământată corect. Priza și cablul prelungitor trebuie să aibă un conductor de protecție în stare de funcționare.
- Asigurați ventilarea corespunzătoare la locul de muncă.
- Nu utilizați utilajul ca scară mobilă sau ca scară pliantă. Utilajul se poate răsturna și deteriora. Pericol de rănire.
- Utilizați priza de pe utilaj numai în scopurile specificate în instrucțiuni.
- Aparatul poate fi utilizat numai ocazional în spații exterioare.

Riscuri

Componentele electrice



PERICOL

Secțiunea superioară a utilajului conține componente sub tensiune. Contactul cu componentele sub tensiune conduce la vătămări corporale grave sau chiar letale. Nu pulverizați niciodată apă pe porțiunea superioară a utilajului.

PERICOL

Șoc electric din cauza unui cablu defect de conectare la rețeaua electrică. Atingerea unui cablu defect de conectare la rețeaua electrică poate cauza vătămări corporale grave sau chiar fatale.

- Nu deteriorați cablul de alimentare de la rețea (de ex. trecând peste acesta cu utilajul, trăgând de acesta sau strivindu-l).
- Verificați periodic cablul de alimentare cu energie electrică, pentru a vă asigura că nu este deteriorat sau că prezintă semne de uzură.
- În cazul în care cablul electric este deteriorat, acesta trebuie înlocuit de către un distribuitor Mirka autorizat sau de către o persoană cu o calificare similară, pentru a evita orice risc.
- Cablul de alimentare electrică nu trebuie înfășurat niciodată în jurul degetelor sau în jurul vreunei părți a corpului operatorului.

Praf periculos

AVERTISMENT

Materiale periculoase. Aspirarea de materiale periculoase poate cauza rănirea gravă sau chiar decesul. Următoarele materiale nu trebuie aspirate cu utilajul:

- materiale fierbinti (țigări aprinse, cenușă fierbinte etc.)
- lichide inflamabile, explozive, corozive (de ex. petrol, solvenți, acizi, alcali etc.)
- pulbere inflamabilă, explozivă (de ex. pulbere de magneziu sau de aluminiu etc.)

În atmosferă explozivă sau inflamabilă

ATENȚIE

Acest utilaj nu este adecvat pentru utilizarea în atmosfere explozive sau inflamabile sau unde există probabilitatea producerii unor astfel de atmosfere, ca urmare a prezenței de lichide volatile sau de gaze sau vapori inflamabili.

Înainte de punerea în funcțiune (A)

Sacul de filtrare din fibră nețesută este deja montat în recipientul de colectare a murdăriei.

Asigurați-vă că voltajul indicat pe placa de rating corespunde cu tensiunea de la rețeaua de alimentare cu energie locale. Este recomandat pentru a vă conecta la unitate cu un disjuncteur pentru a vă proteja împotriva vîna curent.

Verificați cu regularitate că cablu de conectare la sectorului arată nici o deteriorare, P. ex. fisuri sau semne de îmbătrânire. În cazul în care cordonul este deteriorat el trebuie, înainte de a continua să folosească echipamente, înlocuirea de Mirka sau electrician, pentru a evita riscurile. Înlocuiți ombilical numai de către un cablu de tipul celor menționate în instrucțiunile de utilizare.

Utilizați ca cablu prelungitor numai modelul menționat de producător sau un model de calitate mai mare. Aveți în vedere secțiunea minimă a cablului:

| Lungime cablu | Secțiune < 16 A | Secțiune < 25 A |
|---------------|---------------------|---------------------|
| < 20 m | 1,5 mm ² | 2,5 mm ² |
| 20–50 m | 2,5 mm ² | 4,0 mm ² |

Utilizați numai dispozitivul dacă este în stare perfect. Nu folosiți de aspirator în cazul în care filtrul este deteriorat. Pentru aspirarea prafului uscat folosiți întotdeauna un sac de filtrare.

În cazul desprăfuirii trebuie să existe în încăpere o rată suficientă de schimb de aer, dacă aerul uzat al aparatului este evacuat înapoi în încăpere (aveți în vedere în această privință dispozițiile naționale valabile pentru dumneavoastră).

Personalul operator al aparatului trebuie informat înainte de lucru în privința

- manipulării aparatului
- pericolelor care provin de la materialul de aspirat
- îndepărtării în siguranță a materialului aspirat

Deservire (A)

| Aspirator industrial Mirka® 1025 L | Poziție comutator | Funcție |
|------------------------------------|-------------------|-------------|
| | I | Pornit |
| | 0 | Oprit |
| | AUTO | Auto on/off |

Priză pentru aparate

În utilaj este integrată o priză cu împământare pentru aparate. Acolo poate fi conectată o sculă electrică externă. Priza este prevăzută cu alimentare permanentă când comutatorul este în poziția AUTO. **Australia:** Duza este prevăzută cu un întrerupător termic de 5 Amp pentru a proteja aparatul de suprasarcină. În cazul în care consumul de electricitate crește prea mult, întrerupătorul termic se activează și oprește alimentarea cu electricitate către priză. Întrerupătorul termic poate fi resetat prin apăsarea butonului de resetare.

Aspirarea de lichide (B)

Înainte de aspirarea de lichide trebuie principial îndepărtat sacul de filtrare. Verifica funcția de plutind. În cazul formării de spumă, încetați imediat lucrul și goliți recipientul de impurități.

Curățarea elementului de filtrare (C)

Dacă puterea de aspirație scade:

1. Conectați aparatul.
2. Obturați cu palma orificiul duzei sau orificiul furtunului de aspirație.
3. Apăsăți filtrul praf buton de funcționare cel puțin trei ori timp de 2 secunde. Lamelele elementului de filtrare sunt curățate de praful depus prin curentul de aer care se produce.
4. În cazul în care puterea de aspirare este prea scăzut după curățare filtru: înlocuiți filtrul.

Funcția suflanta (D)

Cleaner are o funcție de suflantă curat inaccesibile zone sau usucă suprafața obiectelor umede.

Nici un aer în camere într-un mod necontrolat. Atunci când se utilizează funcția de ventilator, folosiți întotdeauna un furtun curat. Praful stârnit-up pot fi periculoase pentru sănătate. Nu utilizați funcție de suflantă în spații închise.

Conectarea aparatele electrice (E)

Priza pentru aparate este destinată numai pentru scopurile menționate în instrucțiunile de funcționare.

ATENȚIE! Citiți instrucțiunile de funcționare ale aparatului de racordat și respectați indicațiile de siguranță din aceste instrucțiuni.

Înainte de a conecta un aparat în priză aparat:

1. Opriti aspiratorul.
2. Opriti aparatul să fie conectat.

Întreținerea, curățarea și repararea (F+G)

Nu mai întreține de lucru, care, în instrucțiunile de operare. Întotdeauna deconectați de la rețeaua principală priză înainte de curățare și întreținere a aparatele. Nu de apă de pe partea superioară a aspirației: Pericol pentru persoane, riscul de scurt circuit.

Utilizarea de piese de schimb și accesorii neoriginale poate prejudicia siguranța aparatului. Utilizați numai piese de schimb și accesorii de la Mirka.

La întreținerea și curățarea aparatului, acesta trebuie manipulat astfel încât să nu se producă pericole pentru personalul de întreținere și alte persoane.

În zona de întreținere

- utilizați aerisiri forțate filtrate
- purtați îmbrăcăminte de protecție,
- curățați zona de întreținere astfel încât să nu pătrundă în mediul înconjurător substanțe periculoase.

La lucrările de întreținere și reparație, toate piesele impurificate, care nu au putut fi curățate suficient trebuie

- ambalate în pungi impermeabile
- îndepărtate în concordanță cu prevederile în vigoare pentru îndepărtarea deșeurilor.

Trebuie să se execute cel puțin o dată pe an de către service-ul Mirka sau de o persoană instruită, o verificare tehnică în privința prafului, de ex. în privința deteriorării filtrului, etanșeității la aer a aparatului și funcția dispozitivelor de control.

Eliminarea de elemente de filtrare, saci de filtrare și saci pentru îndepărtarea impurităților

Se îndepărtează de elemente de filtrare, saci de filtrare și saci pentru îndepărtarea impurităților în conformitate cu reglementările naționale.

Transport

Înainte de transport închideți toate dispozitivele de blocare aleripientului de impurități. Nu răsturnați aparatul dacă în recipientul de impurități se află lichid. Nu ridicați aparatul cu cârlige de macara.

Depozitare

Aspiratorul de praf trebuie depozitat într-un loc uscat și ferit de îngheț. Înainte de depozitare, uscați filtrul umed și piesele interioare ale containerului de lichid.

Predați aparatul la un centru de revalorificare



Conform directivei europene 2012/19/UE în privința aparatelor vechi electrice și electronice, aparatele electrice uzate trebuie colectate separat și revalorificate fără poluarea mediului. Contactați autoritățile locale sau cel mai apropiat dealer pentru informații suplimentare.

Informații suplimentare despre service

Service-ul trebuie întotdeauna realizat de către personal instruit. Pentru a menține în vigoare garanția uneltei și pentru a asigura siguranța și funcționarea uneltei, este necesar ca service-ul să fie realizat de către centrul autorizat pentru service Mirka. Pentru a localiza centrul autorizat pentru service Mirka, adresați-vă departamentului de servicii pentru clienți Mirka sau distribuitorului Mirka.

Piese de schimb și accesorii

| Denumire | Mirka Nr. comandă |
|--|-------------------|
| Element de filtrare | 8999600411 |
| Saci de filtrare din fleece (5 bucăți) | 8999000211 |

Declarație de conformitate

| | | | |
|---|---|--|---|
| Prin prezenta declarăm că aparatul desemnat mai jos corespunde cerințelor fundamentale privind siguranța în exploatare și sănătatea incluse în directivele aplicabile, datorită conceptului și a modului de construcție pe care se bazează, în varianta comercializată de noi. În cazul efectuării unei modificări a aparatului care nu a fost convenită cu noi, această declarație își pierde valabilitatea. | | | |
| Produs: Aspirator industrial Mirka® Tip: 1025 L | | | |
| Directive respectate: 2006/42/CE, 2014/30/UE, 2011/65/CE | | | |
| Norme armonizate utilizate: EN 60335-1:2012 + A11:2014, EN 60335-2-69:2012, EN 55014-1:2006 + A1:2009 + A2:2011, EN 55014-2:2015, EN 61000-3-2:2014, EN 61000-3-3:2013 | | | |
| Însărcinat cu elaborarea documentației: | | | |
| Jeppo 29.09.2020 Locul și data emiterii |  Compania |  Stefan Sjöberg, CEO |  |
| Producător / Furnizor: Mirka Ltd, Pensalavägen 210, 66850 Jeppo, Finlanda Tel. +358 20 760 2111 • Fax +358 20 760 2290 • www.mirka.com | | | |

Date tehnice

| Aspirator industrial Mirka® | 1025 L | EU | GB | CN | AU/NZ |
|--|---------------------------|------------|------------|-------------|------------|
| Tensiune rețea | V | 220-240 | 220-240 | 220 | 220-240 |
| Frecvență rețea | Hz | 50-60 | 50-60 | 50-60 | 50-60 |
| Siguranțe rețea electrică | A | 16 | 13 | 10 | 10 |
| Putere absorbită _{IEC} | Watt | 1000 | 1000 | 1000 | 1000 |
| Valoare de racordare pentru priza pentru aparate | Watt | 2600 | 1900 | 1200 | 1200 |
| Putere absorbită | Watt | 3600 | 3000 | 2200 | 2200 |
| Curent volumetric aer | m ³ /h (l/min) | 216 (3600) | 216 (3600) | 216 (3600) | 216 (3600) |
| Subpresiune | hPa (mbar) | 210 (210) | 210 (210) | 210 (210) | 210 (210) |
| Nivel presiune sonoră la 1 m distanță, EN 60704-1 | dB(A) | 72 ±2 | 72 ±2 | 72 ±2 | 72 ±2 |
| Nivel zgomot pe timpul lucrului | dB(A) | 64 ±2 | 64 ±2 | 64 ±2 | 64 ±2 |
| Vibrații transmise sistemului mână-braț | m/s ² | <2,5 | <2,5 | <2,5 | <2,5 |
| Cablu de racordare: lungime | m | 5 | 5 | 7,5 | 7,5 |
| Cablu de racordare: tip | | H05-VV F | H05-VV F | (YZW) 3x1,5 | H05-RR F |
| Clasa de protecție | | I | I | I | I |
| Felul protecției | | IP24 | IP24 | IP24 | IP24 |
| Grad deparazitare | | 55014-1 | 55014-1 | 55014-1 | 55014-1 |
| Clasa de praf | | L | L | L | L |
| Volum recipient de impurități | l | 25 | 25 | 25 | 25 |
| Lățime | mm | 395 | 395 | 395 | 395 |
| Adâncime în spate | mm | 375 | 375 | 375 | 375 |
| Înălțime | mm | 530 | 530 | 530 | 530 |
| Greutate inclusiv. accesorii (aplicație net, cele mai frecvente) | kg | 8 | 8 | 8 | 8 |

Specificațiile pot fi schimbate fără notificare prealabilă. Modelul poate varia în funcție de piață.

Настоящий документ является переводом с английского языка. Производитель оставляет за собой право вносить изменения в содержание данного документа без предварительного уведомления.

Важно



Руководство по эксплуатации

Перед началом любых работ, связанных с эксплуатацией и техническим обслуживанием изделия, необходимо внимательно ознакомиться с настоящим руководством. Руководство должно храниться в надежном и легкодоступном месте.

Назначение машины

Наряду с руководством по эксплуатации и действующими в стране правилами по предупреждению несчастных случаев необходимо соблюдать также общепринятые специальные правила по технике безопасности и квалифицированному выполнению работ.

Мойкой высокого давления

- разрешается пользоваться только лицам, прошедшим инструктаж и получившим специальное задание на работу с мойкой
- разрешается пользоваться мойкой только под наблюдением

К работе с настоящим промышленным пылесосом не допускаются дети, лица с физическими, сенсорными и умственными отклонениями, а также лица, не обладающие необходимыми знаниями и опытом.

Данный промышленный пылесос предназначен для использования с механизированным инструментом.

ПРИМЕЧАНИЕ. В конструкции пылесоса не предусмотрены средства защиты от статического электричества. В некоторых случаях возможно возникновение электростатических разрядов.

Если вблизи промышленного пылесоса находятся дети, необходимо следить за ними, чтобы исключить возможность использования ими устройства в качестве игрушки.

Приведенные в настоящем руководстве по эксплуатации пылесосы пригодны

- сосание вверх пыль и жидкости
- для удаления пыли с управляемых вручную машин
- для удаления пыли с предельными значениями $> 1 \text{ мг/м}^3$ (класс пыли L) При этом необходимо соблюдать национальные предписания.



Пылесосом нельзя убирать следующие материалы:

- горячие материалы (тлеющие сигареты, горячую золу и т.д.)
- горючие, взрывоопасные, агрессивные жидкости (например бензин, растворители, кислоты, щелочи и т.д.)
- горючую, взрывоопасную пыль (например магниевую пыль и т.д.)

Прибор должен

- быть использованы только в помещении, а не на улице
- быть защищены от ультрафиолетового излучения

Основные правила техники безопасности



ВНИМАНИЕ!

- В процессе работы с устройством необходимо руководствоваться правилами техники безопасности и предупреждениями, содержащимися в настоящем руководстве. Это позволит уменьшить риск возникновения пожара, поражения электрическим током и получения травм. Настоящее устройство является

безопасным в эксплуатации при условии его использования по назначению в соответствии с приведенными здесь указаниями. Запрещается использовать неисправное устройство и его неисправные принадлежности, в т.ч. устройство с неисправными электрическими и механическими компонентами. Это может стать причиной травмы и появления новых неисправностей устройства. Выявленные неисправности должны быть устранены квалифицированным сотрудником сервисного центра или производителем.

- Запрещается оставлять без присмотра устройство, подключенное к электросети. После окончания работы с устройством, а также перед началом его технического обслуживания, необходимо отключить устройство от электросети.
- Запрещается использовать устройство с поврежденным кабелем электропитания и поврежденной вилкой. При извлечении вилки из розетки следует брать за вилку, а не за кабель. Запрещается прикасаться к устройству и его вилке влажными руками. Перед извлечением вилки из розетки необходимо перевести все органы управления устройства в положение выключения.
- Запрещается тянуть и поднимать устройство за кабель электропитания, использовать кабель в качестве ручки, пережимать кабель дверью, а также располагать кабель вблизи острых краев и углов каких-либо предметов. Запрещается катить устройство, взявшись за кабель электропитания. Запрещается располагать кабель вблизи горячих поверхностей.
- Волосы, элементы одежды, а также пальцы и иные части тела следует держать на безопасном удалении от отверстий и движущихся частей устройства. Запрещается помещать посторонние предметы в отверстия устройства, а также эксплуатировать устройства с закрытыми отверстиями. Не следует допускать попадания в отверстия устройства пыли, волокон ткани, волос и иных материалов, препятствующих движению воздуха через эти отверстия.
- Запрещается эксплуатировать устройство вне помещений в условиях низких температур.
- Запрещается использовать устройство для сбора легковоспламеняющихся и горючих жидкостей, в частности, бензина, а также использовать устройства в зонах возможного наличия таких жидкостей.
- Запрещается использовать устройство для сбора горящих или тлеющих материалов, в частности, окурков, спичек и золы.
- При работе с устройством на ступеньках необходимо проявлять особую осторожность.
- Запрещается использовать устройство без фильтров.
- Запрещается использовать неисправное или поврежденное устройство, а также устройство, упавшее с высоты, хранившееся вне помещений или упавшее в воду. Такие устройства должны быть направлены в сервисный центр или к дилеру.

- Если из устройства выходит пена или жидкость, оно должно быть немедленно выключено.
- Запрещается использовать устройство в качестве водяного насоса. Допускается использование устройства для сбора водяного тумана.
- Розетка, от которой осуществляется электропитание устройства, должна иметь надлежащее заземление. В конструкции используемых розетки и удлинителя должен быть предусмотрен провод заземления.
- В зоне проведения работ должна быть обеспечена эффективная вентиляция.
- Запрещается использовать устройство в качестве опоры для ног. Это может стать причиной опрокидывания и повреждения устройства, а также травм персонала.
- Запрещается использовать не по назначению предусмотренную в конструкции устройства розетку для электроинструмента.
- Устройство не предназначено для постоянного использования вне помещения.

Риски, связанные с эксплуатацией устройства

Электрические компоненты



ОПАСНО!

В верхней части корпуса устройства расположены электрические компоненты, находящиеся под высоким напряжением. Прикосновение к данным компонентам приведет к тяжелой травме или летальному исходу. Категорически запрещается разбрызгивать воду над верхней частью корпуса устройства.



ОПАСНО!

Использование поврежденного кабеля электропитания может стать причиной поражения электрическим током, приводящего к тяжелой травме или летальному исходу.

- Необходимо следить за сохранностью кабеля электропитания устройства. Запрещается переезжать кабель колесами транспортных средств, тянуть за кабель, расплющивать его и т.п.
- Необходимо регулярно проверять кабель электропитания на предмет отсутствия повреждений и признаков износа.
- Поврежденный кабель должен быть заменен сотрудником официального дистрибьютора компании Mirka или иным лицом, имеющим необходимую квалификацию. Невыполнение данного требования может стать причиной несчастного случая.
- Категорически запрещается наматывать кабель электропитания на пальцы или иные части тела.

Вредная пыль



ВНИМАНИЕ!

Некоторые вещества и материалы представляют опасность для здоровья человека. Их собирание пылесосом может привести к серьезным последствиям для здоровья или летальному исходу. Запрещается использовать устройство для собирания перечисленных ниже материалов:

- Горячие предметы и материалы (окурки, горячая зола и т.п.).
- Горючие, взрывоопасные и агрессивные жидкости (в частности, топливо, растворители, кислоты, щелочи и т.п.).
- Горючая и взрывоопасная пыль (в частности, опилки магния и алюминия).

Взрывоопасная и легковоспламеняющаяся атмосфера



ОСТОРОЖНО!

Настоящее устройство не предназначено для эксплуатации во взрывоопасных и легковоспламеняющихся атмосферах, а также в местах, в которых вероятно образование таких атмосфер ввиду наличия летучих жидкостей, горючих газов или горючих паров.

Перед вводом в эксплуатацию (A)

При поставке мешок-фильтр уже установлен в резервуар для грязи.

Убедитесь, что напряжение показано на табличке рейтинга соответствует напряжения местной сети электропитания. Он рекомендовал пылесоса должен быть соединен с помощью остаточного тока выключатель.

Проверьте кабель питания регулярно для обнаружения признаков повреждения, например, трещины или старения. Если кабель поврежден, он должен быть заменен Mirka обслуживания или к электрику, чтобы избежать опасности, прежде чем использовать пылесос продолжается. Используйте только тип кабеля питания, указанные в эксплуатации.

В качестве удлинителя применять только исполнение, указанное изготовителем или более высокого качества.

При использовании удлинительного шнура соблюдать следующие минимальные сечения:

| длина кабеля | Сечение < 16 A | Сечение < 25 A |
|--------------|---------------------|---------------------|
| < 20 m | 1,5 mm ² | 2,5 mm ² |
| 20–50 m | 2,5 mm ² | 4,0 mm ² |

Используйте прибор только если он находится в сохранности. Запрещается использовать пылесос, если фильтр поврежден. При удалении сухой пыли всегда используйте фильтр-мешок.

Для пылеуловителей должна обеспечиваться достаточная кратность воздухообмена, если уходящий воздух возвращается в помещение (При этом необходимо соблюдать национальные предписания.)

Перед работой с пылесосом обслуживающий персонал должен быть проинформирован о:

- работе с пылесосом
- опасности убираемого материала
- безопасном удалении убранного материала

Обслуживание (A)

| Промышленный пылесос Mirka® 1025 L | Положение выключателя | Функция |
|------------------------------------|-----------------------|-------------|
| | I | Вкл |
| | 0 | Выкл |
| | AUTO | Auto on/off |

Розетка для электроинструмента

В конструкции устройства предусмотрена заземленная розетка, предназначенная для подключения электроинструмента. Если выключатель устройства установлен в положение AUTO, на розетку постоянно подается напряжение. **Примечание для Австралии.** Розетка снабжена автоматическим выключателем с тепловым расцепителем на 5 А, обеспечивающим защиту инструмента от перегрузки. В случае чрезмерного роста потребляемого тока происходит срабатывание автоматического выключателя и электропитание в розетке отключается. Для возврата автоматического выключателя в исходное состояние следует нажать кнопку.

Всасывание жидкостей (B)

До составления жидкость, снять сумку фильтра систематически. Убедитесь, что поплавков работает правильно. Если пена образуется, или если жидкость течет, немедленно прекратить работу и порожние цистерны мусора.

Очистка фильтрующего элемента (C)

Если мощность всасывания снижается:

1. Включение пылесоса.
2. Закрыть ладонью отверстие сопла или всасывающего шланга.
3. Нажмите кнопку для очистки фильтра, три раза на по крайней мере 2 секунды. В результате этого пластинки фильтрующего элемента очищаются от осевшей на них пыли за счет создающегося потока воздуха.
4. Если мощность всасывания слишком низкое после очистки фильтра: заменить фильтр.

Функция воздуходувки (D)

Пылесос имеет функцию воздуходувки для чистки труднодоступных районах или сухой поверхности мокрой объектов.

Не направляйте воздух в комнатах в неконтролируемым образом. При использовании воздуходувки, всегда используйте чистый трубку. Пыль поднят вверх может быть опасным для здоровья. Не используйте вентилятор в закрытых помещениях.

Режим работы Auto-On/Off (E)

Розетка на пылесосе предназначена только для изложенных в руководстве по эксплуатации целей.

ВНИМАНИЕ! Прочтите руководство по эксплуатации подключаемого прибора и соблюдать приведенные в нем указания по безопасности.

Перед подключением прибора

1. Отключить пылесос.
2. Отсоединяемый прибор.

Техническое обслуживание, уборка и ремонт (F+G)

Находящиеся под напряжением детали в верхней части пылесоса. Соприкосновение с деталями, находящимися под напряжением, повлечет за собой тяжелое травмирование или травмирование со смертельным исходом. Ни в коем случае не мыть верхнюю часть пылесоса струей воды. Опасность для лиц, риск или короткое замыкание.

Применение неоригинальных запасных частей и принадлежностей может отрицательно сказаться на безопасности аппарата. Применять только запасные части и принадлежности фирмы Mirka.

При техническом уходе и очистке обращаться с пылесосом так, чтобы не возникла опасность для персонала, проводящего технический уход, и других людей.

На участке технического ухода

- использовать принудительную вентиляцию с фильтрацией
- пользоваться защитной одеждой
- чистить участок технического ухода так, чтобы вредные вещества не попадали в окружающую среду

Во время проведения работ по техническому уходу и ремонту все загрязненные детали, которые не удалось почистить надлежащим образом, должны

- упаковываться в герметичные пакеты
- быть удалены в соответствии с действующими по обезвреживанию предписаниями

Как минимум один раз в год сервис Mirka или квалифицированный специалист должен проводить технический контроль, в т.ч. на повреждение фильтра, герметичность пылесоса и работоспособность устройств контроля.

Удаление Фильтрующий элемент, Мешки-фильтры и Мешки для мусора

Отменить Фильтрующий элемент, Мешки-фильтры и Мешки для мусора из эвакуации в соответствии с национальными правилами.

Транспортировка

Перед транспортировкой закрыть все защелки емкости для мусора. Не опрокидывать пылесос, если в емкости для мусора имеется жидкость. Не поднимать пылесос крюком крана.

Хранение

Устройство должно храниться в сухом месте при плюсовой температуре. Перед началом хранения следует удостовериться в отсутствии влаги на фильтре и внутри контейнера для жидкости, и при необходимости высушить их.

Отдать машину на рециклинг



Согласно Европейской директиве 2012/19/ЕС по бывшим в употреблении электрическим и электронным приборам отработавшие электроприборы должны собираться отдельно и поступать на экологически чистую утилизацию. Свяжитесь с местными органами власти или к ближайшему дилеру для получения дополнительной информации.

Прочее техническое обслуживание

Техническое обслуживание должно осуществляться персоналом, имеющим соответствующую квалификацию.

Для обеспечения оптимального функционирования устройства и максимального уровня безопасности при работе с ним его техническое обслуживание должно выполняться в уполномоченном сервисном центре компании Mirka. Несоблюдение данного требования приведет к аннулированию гарантии производителя. Адрес ближайшего уполномоченного сервисного центра компании Mirka можно узнать в отделе послепродажного обслуживания компании или у ее дилера.

Запасные части и принадлежности

| Наименование | Mirka Номер заказа |
|---|--------------------|
| Фильтрующий элемент | 8999600411 |
| Мешки-фильтры из текстильного полотна (5 шт.) | 8999000211 |

Декларация соответствия

| | | | |
|---|-----------------------------|--|---------------|
| Настоящим мы заявляем, что нижеуказанный прибор по своей концепции и конструкции, а также в осуществленном и допущенном нами к продаже исполнении отвечает соответствующим основным требованиям по безопасности и здоровью согласно директивам. При внесении изменений, не согласованных с нами, данное заявление теряет свою силу. | | | |
| Продукт: Промышленный пылесос Mirka® Тип: 1025 L | | | |
| Основные директивы: 2006/42/EK, 2014/30/EC, 2011/65/EK | | | |
| Примененные гармонизированные нормы: EN 60335-1:2012 + A11:2014, EN 60335-2-69:2012, EN 55014-1:2006 + A1:2009 + A2:2011, EN 55014-2:2015, EN 61000-3-2:2014, EN 61000-3-3:2013 | | | |
| уполномоченный по документации: | | | |
| Йенно, 29.09.2020 Место и дата выпуска | MIRKA Организация |  Стефан Шёберг (Stefan Sjöberg), генеральный директор | EAC CE |
| Производитель / поставщик: компания Mirka Ltd, Pensalavägen 210, 66850 Йенпо (Jeppo), Финляндия Тел.: +358 20 760 2111 • Факс: +358 20 760 2290 • www.mirka.com | | | |

Технические данные

| Промышленный пылесос Mirka® | 1025 L | EU | GB | CN | AU/NZ |
|--|---------------------------|------------|------------|-------------|------------|
| Напряжение | V | 220–240 | 220–240 | 220 | 220–240 |
| Частота сети | Hz | 50–60 | 50–60 | 50–60 | 50–60 |
| Предохранитель | A | 16 | 13 | 10 | 10 |
| Потребляемая мощность _{IEC} | Watt | 1000 | 1000 | 1000 | 1000 |
| Подключаемая мощность на гнезде для подключения электроустройств | Watt | 2600 | 1900 | 1200 | 1200 |
| Потребляемая мощность | Watt | 3600 | 3000 | 2200 | 2200 |
| Объемный расход (воздух) | m ³ /h (l/min) | 216 (3600) | 216 (3600) | 216 (3600) | 216 (3600) |
| Вакуум | hPa (mbar) | 210 (210) | 210 (210) | 210 (210) | 210 (210) |
| Уровень звукового давления измеряемой площади, измеренный на расстоянии 1 м, по EN 60704-1 | dB(A) | 72 ±2 | 72 ±2 | 72 ±2 | 72 ±2 |
| Шум при работе | dB(A) | 64 ±2 | 64 ±2 | 64 ±2 | 64 ±2 |
| Вибрация передается на руки | m/s ² | <2,5 | <2,5 | <2,5 | <2,5 |
| Подсоединительный шнур, длина | m | 5 | 5 | 7,5 | 7,5 |
| Подсоединительный шнур, тип | | H05-VV F | H05-VV F | (YZW) 3x1,5 | H05-RR F |
| Класс защищенности | I | I | I | I | I |
| Вид защиты (брызгозащищенность) | | IP24 | IP24 | IP24 | IP24 |
| Степень помехоподавления | | 55014-1 | 55014-1 | 55014-1 | 55014-1 |
| класс пыли | | L | L | L | L |
| Объем емкости | l | 25 | 25 | 25 | 25 |
| Ширина | mm | 395 | 395 | 395 | 395 |
| Длина | mm | 375 | 375 | 375 | 375 |
| Высота | mm | 530 | 530 | 530 | 530 |
| Вес вкл. аксессуары (нетто, наиболее распространенные приложения) | kg | 8 | 8 | 8 | 8 |

Технические характеристики могут быть изменены без предварительного уведомления. Перечень предлагаемых моделей может различаться в разных странах.

Prevod priročnika iz angleščine. Pridržujemo si pravico do spremembe teh navodil brez predhodnega obvestila.

Pomembno



Navodilo za uporabo

Preden zaženete stroj, ga upravljate ali vzdržujete, natančno preberite ta varnostna navodila in navodila za uporabo. Navodila za uporabo skrbno shranite na doseg roke.

Namen uporabe in uporaba v skladu z določili

Poleg navodila za uporabo in veljavnih določb za preprečevanje nesreč, ki so obvezujoče v deželi, v kateri se stroj uporablja, je potrebno upoštevati tudi priznana strokovno tehnična pravila za varno in strokovno delo.

Aparat

- je treba uporabljati samo osebe, ki so bili seznanjeni z njeno pravilno uporabo in izrecno naročena z nalogo, ki ga upravlja
- mora biti samo pod nadzorom

Naprava za odsesavanje prahu ni namenjena uporabi osebam (vključno z otroki) z zmanjšanimi telesnimi, čutnimi ali miselnimi zmožnostmi ter osebam, ki nimajo dovolj izkušenj in znanja.

Naprava za odsesavanje prahu je namenjena za uporabo z električnim orodjem.

OPOMBA! Brez antistatične funkcije; pod določenimi pogoji ne sme pridi do nastanka statične elektrike.

Otroke je treba nadzorovati, da se ne bi igrali z napravo za odsesavanje prahu.

Sesalnik ki so opisani v tem navodilu za uporabo so primerni

- za absorpcijo prah in tekočine
- za odsesavanje pri ročno vodenih strojih
- ločevanje prahu z izpostavljenostjo meja je večja od 1 mg/m^3 (prah razred L). Tukaj upoštevajte pri vas veljavne državne predpise.



Sesati ne smete sledečih materialov:

- vroči materiali (tlačne cigarete, vroči pepel itd.)
- gorljive, eksplozivne, agresivne tekočine (npr. bencin, topila, kisline, lugji, itd.)
- gorljive, eksplozivne vrste prahu (npr. magnezijev prah, itd.)

Aparat mora

- uporabljajo samo v zaprtih prostorih in ne na prostem
- treba zaščititi pred ultravijoličnim sevanjem

Pomembna opozorila



OPOZORILO

- Pred uporabo preberite vsa varnostna navodila in opozorilne oznake ter jih upoštevajte, da zmanjšate tveganje za nastanek požara, električnega šoka ali poškodbe. Naprava je zasnovana za varno delovanje, če čistilne funkcije uporabljate, kot je določeno. Če se električni ali mehanski deli, naprava in/ali pripomočki poškodujejo, jih mora pred naslednjo uporabo popraviti usposobljen servisni center ali proizvajalec, da ne pride do nadaljnje škode na napravi ali da uporabnik ne utрпи fizičnih poškodb.

- Ko je naprava vključena, je ne pustite brez nadzora. Iz vtičnice jo izključite, ko je ne uporabljate in preden se lotite vzdrževalnih del.
- Naprave ne uporabljajte, če je poškodovan kabel ali vtikač. Ko jo želite izključiti iz vtičnice, povlecite za vtikač, ne za kabel. Vtikača in naprave se ne dotikajte z mokrimi rokami. Preden napravo izključite iz vtičnice, izklopite vse krmilne gumbce.
- Naprave ne vlecite za kabel in ne dvigujte s kablom, kabla ne uporabljajte kot ročaj, ne zapirajte vrat, ko je med njimi kabel, in kabla ne vlecite okoli ostrih robov ali kotov. Z napravo ne zapeljite čez kabel. Kabla ne približujte vročim površinam.
- Las, ohlapnih oblačil, prstov in vseh drugih delov telesa ne približujte odprtina in premikajočim delom naprave. V odprtine ne vtikajte predmetov in naprave ne uporabljajte, če so odprtine zamašene. V odprtinah ne sme biti prahu, vlaken, las in česar koli drugega, kar bi povzročilo manjši pretok zraka.
- Naprave ne uporabljajte zunaj pri nizkih temperaturah.
- Z napravo ne odsesavajte gorljivih ali vnetljivih tekočin, kot je gorivo, in je ne uporabljajte v prostorih, kjer bi te lahko bile prisotne.
- Ne odsesavajte ničesar, kar gori ali se kadi, kot so cigarete, vžigalice in vroč pepel.
- Posebej pazljivi bodite med uporabo na stopnicah.
- Naprave ne uporabljajte, če niso nameščeni filtri.
- Napravo vrnite v servisni center ali prodajalcu, če ne deluje pravilno ali vam je padla, če se je poškodovala, če ste jo pustili zunaj ali je padla v vodo.
- Če iz naprave prihaja pena ali tekočina, jo takoj izklopite.
- Naprave ne smete uporabljati kot vodno črpalko. Naprava je namenjena odsesavanju zmesi zraka in vode.
- Napravo vključite v primerno ozemljeno električno omrežje. Vtičnica in podaljšek morata imeti delujoč zaščitni vodnik.
- Na delovnem mestu zagotovite dobro prezračevanje.
- Naprave ne uporabljajte kot lestev. Naprava se lahko prevrne in poškoduje. Poškodujete se lahko tudi vi.
- Vtičnico na napravi uporabljajte le za namene, navedene v navodilih.
- Napravo lahko zunaj uporabljate le občasno.

Tveganja

Električni sestavni deli



NEVARNOST

V zgornjem delu naprave so nekateri sestavni deli pod napetostjo. V primeru stika z njimi pride do resnih poškodb ali celo smrti. Zgornjega dela naprave nikoli ne pršite z vodo.

NEVARNOST

Električni šok zaradi okvarjenega povezovalnega omrežnega kabla. V primeru stika z okvarjenim povezovalnim omrežnim kablom lahko pride do resnih poškodb ali celo smrti.

- Ne poškodujte napajalnega kabla (npr. tako da zapeljete čezenj, ga povlecete ali stisnete).
- Napajalni kabel redno pregledujte za znake poškodb ali staranja.
- Če je električni kabel poškodovan, ga mora zamenjati pooblaščen distributer podjetja Mirka ali podobno usposobljena oseba, da ne pride do tvegane uporabe.
- Upravlavec naj napajalnega kabla nikoli ne navija okoli prstov ali drugih delov telesa.

Nevaren prah

OPOZORILO

Nevarni materiali. Sesanje nevarnih materialov lahko privede do resnih poškodb ali celo smrti. Z napravo ne smete odsesavati naslednjega:

- vročih materialov (gorečih cigaret, vročega pepela itd.);
- vnetljivih, eksplozivnih, jedkih tekočin (npr. goriva, topil, kislin, alkalij itd.);
- vnetljivega, eksplozivnega prahu (npr. magnezijevega ali aluminijevega prahu itd.).

V eksplozivno ogroženem ali vnetljivem okolju

POZOR

Naprava ni primerna za uporabo v eksplozivno ogroženem ali vnetljivem okolju ali v razmerah, v katerih lahko okolje postane tako zaradi prisotnosti hlapljivih tekočin ali vnetljivih plinov ali hlapov.

Pred zagonom (A)

Filtrska vrečka iz flisa je ob dobavi že vstavljena v posodi za umazanijo.

Prepričajte se, da se na tipski nalepki zapisana napetost ujema s krajevno omrežno napetostjo. Priporoča se, da se sesalec priključi preko zaščitnega stikala za zaščito pred okvarnim tokom.

Redno preverjajte poškodbe kabla za omrežni priključek kot npr. nastajanje razpok ali pojave staranja. Če je kabel za omrežni priključek poškodovan, ga mora pred nadaljnjo uporabo sesalca zamenjati servisna služba podjetja Mirka ali strokovnjak za elektriko, da se preprečijo nevarnosti. Uporabljajte samo tip kabla moči, določeno v navodilih za uporabo.

Kod kabel za podaljšanje smete uporabiti samo kabel, ki odgovarja specifikacijam proizvajalca ali kvalitetnejši. Pri uporabi podaljška je potrebno paziti na najmanjši presek napeljave:

| Dolžina kabla | Presek < 16 A | Presek < 25 A |
|---------------|---------------------|---------------------|
| < 20 m | 1,5 mm ² | 2,5 mm ² |
| 20–50 m | 2,5 mm ² | 4,0 mm ² |

Napravo uporabljajte samo, če je v brezhibnem stanju. Nikoli ne sesajte s poškodovanim filtrskim elementom. Za odsesavanje suhih prahov vedno uporabljajte filtrsko vrečko.

Če se izrabljeni oz. odhodni zrak sesalca vrača nazaj v prostor (tukaj upoštevajte pri vas veljavne državne predpise), mora biti v prostoru pri odstranjevanju prahu na razpolago zadostna mera zraka za zamenjavo.

Osebe, ki delajo s sesalcem, je pred začetkom dela potrebno informirati

- o ravnanju in uporabi sesalca nevarnostih,
- ki nastajajo pri sesanju materiala
- o varnem odstranjevanju posesanega materiala

Upravljanje (A)

| Naprava za odsesavanje prahu Mirka® 1025 L | Položaj stikala | Funkcija |
|--|-----------------|-------------|
| | I | Vklop |
| | 0 | Izklop |
| | AUTO | Auto on/off |

Vtičnica za orodje

V napravi je vgrajena ozemljena vtičnica za orodje. Vanjo lahko priključite zunanje električno orodje. Vtičnica zagotavlja neprekinjeno napajanje, ko je stikalo v položaju AUTO (Samodejno). **Avstralija:** Vtičnica ima 5-amperski termični odklopnik, ki ščiti stroj pred preobremenitvijo. Če se poraba električnega toka preveč poveča, se termični odklopnik aktivira in prekine napajanje vtičnice. Termični odklopnik lahko ponastavite s pritiskom gumba za ponastavitev.

Sesanje tekočin (B)

Pred sesanjem tekočin se mora filtrska vrečka a odpadke načelno odstraniti, preveriti se mora Pred tekočine pobral, vedno odstranite filter vrečko. Preverite, ali plovec deluje pravilno. Če se pojavi pena ali če izteka tekočina takoj končajte z delom ter izpraznite posodo za umazanijo.

Očiščenje filtrskega elementa (C)

Ko moč sesanja popušča:

1. Vklop sesalca.
2. Z dlanjo zaprite odprtino šob ali sesalne cevi.
3. Pritisnite prah filter deluje gumb vsaj trikrat za 2 sekundi. Lamele filtrskega elementa se z zračnim tokom, ki pri tem nastaja, očistijo nanesenega prahu.
4. Če moč sesanja je prenizka po čiščenju filtra: zamenjava filtra.

Funkcija puhalo (D)

Čistilec ima funkcijo puhalo za čiščenje nedostopne ali obrišite površino mokri predmeta.

Previdno neposredno zrak v prostorih. Ko funkcijo puhalo, vedno uporabite čisto cev. Meša up prah lahko nevarna za zdravje. Fan način ne uporabljajte v zaprtih prostorih.

Priključitev električne naprave (E)

Vtičnica na napravi se sme uporabljati samo za namene, ki so določeni v navodilu za uporabo.

POZOR! Pri napravah, ki so priključene na vtičnici, je potrebno upoštevati njihovo navodilo za uporabo in varnostne napotke, ki so v navodilu za uporabo.

Pred vtikanjem neke naprave v vtičnico:

1. Odklopite sesalec.
2. Odklopite napravo, ki jo želite priključiti.

Vzdrževanje, čiščenje in popravilo (F+G)

Izvajajte samo tista vzdrževalna dela, ki so opisana v navodilu za uporabo. Pred čiščenjem in vzdrževanjem je načeloma potrebno izvléči električni vtič. Zgornjega dela sesalca nikoli ne poškrpite z vodo: nevarnost za osebe, nevarnost kratkega stika.

Uporaba neoriginalnih nadomestnih delov in pribora lahko okrni varnost naprave. Uporabljajte samo nadomestne dele in pribor, ki jih proizvaja Mirka.

Med vzdrževanjem in čiščenjem je potrebno s sesalcem ravnati tako, da ni v nevarnosti niti vzdrževalno osebje niti niso ogrožene ostale osebe.

Na kraju vzdrževanja

- uporabljajte napravo za filtrirano prisilno odvajanje zraka
- nosite zaščitno obleko
- čistite sam kraj vzdrževanja tako, da v okolico ne zaidejo nikakršne nevarne snovi

Med vzdrževalna dela ter popravila vse okužene dele, ki jih ni bilo mogoče zadovoljivo očistiti, morajo biti:

- pakirane v dobro zaprtih vrečah
- odstranijo na način, ki je v skladu z veljavnimi predpisi za takšno odstranitev odpadkov

Najmanj enkrat letno mora servisna služba podjetja Mirka ali pa strokovnjak tega področja opraviti tehnično kontrolo v zvezi s prahom, kot npr. preverjanje poškodbe filtra, propustnost zraka pri sesalcu ter delovanje kontrolnih naprav in opreme.

Odstranjevanje filtrskih elementov, filter vrečke in vrečke za smeti

Zavrzite filtrskih elementov, filter vrečke in Vreče, v skladu z nacionalnimi predpisi.

Transport

Pred transportom dobro zaprite vse zapahe, ki se nahajajo na posodi za umazanijo. Naprave ne nagibajte ali prekucnite, v kolikor se v posodi za umazanijo nahaja tekočina. Naprave ne dvigajte s kavljem žerjava.

Skladiščenje

Napravo za odsesavanje prahu je treba shranjevati na suhem mestu in zaščititi pred zmrzaljo. Pred shranjevanjem posušite mokri filter in notranje dele posode za tekočino.

Napravo dajte v predelavo



Skladno z evropskimi smernicami 2012/19/EU o električnih in elektronskih starih napravah, je potrebno izrabljene električne naprave zbirati ločeno in jih dati v predelavo, ki je okolju prijazna. V primeru vprašanj se prosimo obrnite na Vašo občinsko upravo ali na Vašega najbližjega prodajalca.

Redno servisiranje

Servis mora vedno izvajati šolano osebje. Za ohranitev veljavnosti garancije ter zagotovitev optimalne varnosti in delovanja stroja lahko ta dela izvaja samo pooblaščen servis za izdelke Mirka. Za informacije o najbližjem pooblaščenem servisu za izdelke Mirka se obrnite na službo za uporabnike Mirka ali na trgovca z izdelki Mirka.

Nadomestni deli in pribor

| Oznaka | Mirka Naročniška št. |
|---------------------------------|----------------------|
| Filtrski element | 8999600411 |
| Fleece filtrske vreče (5 kosov) | 8999000211 |

Izjava o skladnosti

| | | | |
|---|--------------------------|---|--|
| S to izjavo potrjujemo, da spodaj omenjeni stroj zaradi svoje zasnove in načina izdelave ustreza temeljnim varnostnim in zdravstvenim zahtevam standardov. Ta izjava izgubi svojo veljavnost, če kdo napravo spremeni brez našega soglasja. | | | |
| Proizvod: Naprava za odsesavanje prahu Mirka® | | | |
| Tip: 1025 L | | | |
| Zadevne direktive: 2006/42/EK, 2014/30/EU, 2011/65/EK | | | |
| Uporabljene usklajene norme: EN 60335-1:2012 + A11:2014, EN 60335-2-69:2012, EN 55014-1:2006 + A1:2009 + A2:2011, EN 55014-2:2015, EN 61000-3-2:2014, EN 61000-3-3:2013 | | | |
| Pooblaščenec za dokumentacijo: | | | |
| Jeppo 29. 09. 2020 Kraj in datum izdaje | MIRKA Podjetje |  Stefan Sjöberg, izvršni direktor |  |
| Proizvajalec / dobavitelj: Mirka Ltd, Pensalavägen 210, 66850 Jeppo, Finska Tel.: +358 20 760 2111 • Faks: +358 20 760 2290 • www.mirka.com | | | |

Tehnični podatki

| Naprava za odsesavanje prahu Mirka® | 1025 L | EU | GB | CN | AU/NZ |
|--|---------------------------|------------|------------|-------------|------------|
| Omrežna napetost | V | 220–240 | 220–240 | 220 | 220–240 |
| Frekvenca omrežja | Hz | 50–60 | 50–60 | 50–60 | 50–60 |
| Omrežna varovalka | A | 16 | 13 | 10 | 10 |
| Sprejem moči_{IEC} | Watt | 1000 | 1000 | 1000 | 1000 |
| Priključna vrednost za vtičnico naprave | Watt | 2600 | 1900 | 1200 | 1200 |
| Sprejem moči | Watt | 3600 | 3000 | 2200 | 2200 |
| Zračni volumski tok | m ³ /h (l/min) | 216 (3600) | 216 (3600) | 216 (3600) | 216 (3600) |
| Podtlak | hPa (mbar) | 210 (210) | 210 (210) | 210 (210) | 210 (210) |
| Merilna površinska jakost zvoka na 1 m razdalji, EN 60704-1 | dB(A) | 72 ±2 | 72 ±2 | 72 ±2 | 72 ±2 |
| Hrup pri delu | dB(A) | 64 ±2 | 64 ±2 | 64 ±2 | 64 ±2 |
| Vibracije dlan-roka | m/s ² | <2,5 | <2,5 | <2,5 | <2,5 |
| Omrežni priključek: Dolžina | m | 5 | 5 | 7,5 | 7,5 |
| Omrežni priključek: Tip | | H05-VV F | H05-VV F | (YZW) 3x1,5 | H05-RR F |
| Zaščitni razred | | I | I | I | I |
| Način zaščite | | IP24 | IP24 | IP24 | IP24 |
| Stopnja radijskih motenj | | 55014-1 | 55014-1 | 55014-1 | 55014-1 |
| Klasifikacija prahu – razred | | L | L | L | L |
| Volumen posode | l | 25 | 25 | 25 | 25 |
| Širina | mm | 395 | 395 | 395 | 395 |
| Globina | mm | 375 | 375 | 375 | 375 |
| Višina | mm | 530 | 530 | 530 | 530 |
| Teža vklj. dodatna oprema (neto, najpogostejša uporaba) | kg | 8 | 8 | 8 | 8 |

Pridružujemo si pravico do spremembe specifikacij brez predhodnega obvestila. Ponudba modela se lahko razlikuje glede na trg.

Ovo je prevod uputstva napisanog na engleskom. Zadržavamo pravo na izmene ovog dokumenta bez prethodnog obaveštenja.

Važno



Uputstvo za rad

Pažljivo pročitajte ova bezbednosna uputstva i uputstva za rad pre postavljanja, rada ili održavanja ove alatke. Čuvajte ova uputstva na bezbednom i lako dostupnom mestu.

Namena

Pored uputstava za rad i obavezujućih propisa za sprečavanje nezgoda koje važe u zemlji upotrebe, poštujujte i uobičajena pravila za bezbednost i pravilnu upotrebu.

Usisivač:

- smeju da koriste samo osobe koje znaju uputstva za pravilno korišćenje i kojima je izričito poveren zadatak da rukuju njime
- sme da se koristi samo pod nadzorom

Usisivač prašine ne treba da koriste osobe (uključujući decu) sa umanjanim fizičkim, čulnim i mentalnim sposobnostima i osobe sa nedovoljno iskustva i znanja.

Usisivač prašine namenjen je za upotrebu sa električnim alatkama.

NAPOMENA! Mašina nije opremljena antistatičkom funkcijom. Statički elektricitet se može pojaviti u nekim slučajevima.

Decu treba nadzirati, da se ne bi igrala sa usisivačem.

Usisivači opisani u ovom uputstvu za rad su pogodni za

- usisavanje prašine i tečnosti
- usisavanje prašine pri radu sa ručnim električnim alatkama
- razdvajanje prašine sa granicom izlaganja većom od 1 mg/m^3 , (prašina klase L). Poštujujte propise koji su na snazi u vašoj zemlji.



Usisivač ne bi trebalo koristiti za usisavanje sledećih materijala

- vrel materijali (upaljene cigarete, vreo pepeo i sl.)
- zapaljive, eksplozivne i agresivne tečnosti (npr. gorivo, rastvarači, kiseline, baze i sl.)
- zapaljiva, eksplozivna prašina (npr. prašina aluminijuma, magnezijuma i dr.)

Usisivač:

- mora da bude zaštićen od kiše i vlage, osim pri usisavanju tečnosti
- mora da bude zaštićen od UV zračenja

Važna upozorenja



UPOZORENJE

- U cilju smanjenja rizika od požara, strujnog udara ili povrede, pre upotrebe pročitajte i pratite sva bezbednosna uputstva i oznake upozorenja. Ova mašina je napravljena da bude bezbedna kada se koristi za funkcije čišćenja koje su navedene. Ako dođe do oštećenja električnih ili mehaničkih delova, popravke na mašini i/ili dodatnoj opremi

može vršiti kompetentni servisni centar ili proizvođač i one se moraju izvršiti pre ponovne upotrebe kako bi se izbeglo dalje oštećenje mašine ili sprečila fizička povreda korisnika.

- Nemojte ostavljati mašinu bez nadzora kada je priključena. Iskopčajte je iz utičnice kada je ne koristite i pre održavanja.
- Nemojte koristiti uređaj ako su kabl ili utikač oštećeni. Iskopčavanje vršite tako što ćete povući utikač a ne kabl. Nemojte dodirivati utikač ili mašinu vlažnim rukama. Isključite sve kontrole pre iskopčavanja.
- Ne vucite i ne nosite proizvod za kabl, ne koristite kabl kao ručku, ne zatvarajte vrata preko njega i ne vucite ga preko oštih ivica i ćoškova. Nemojte vući mašinu preko kabla. Držite kabl podalje od zagrejanih površina.
- Vodite računa da kosa, široka odeća, prsti i svi delovi tela ne budu blizu otvora i pokretnih delova. Nemojte stavljati predmete u otvore niti koristiti uređaj sa blokiranim otvorom. Održavajte otvore tako da u njima nema prašine, otpadaka od prediva, vlasi ili bilo čega drugog što bi moglo smanjiti protok vazduha.
- Nemojte koristiti uređaj na otvorenom pri niskim temperaturama.
- Nemojte koristiti uređaj za usisavanje zapaljivih tečnosti kao što je benzin niti koristiti uređaj u oblastima gde one mogu biti prisutne.
- Nemojte usisavati bilo šta što gori ili se dimi, kao što su cigarete, šibice ili vruć pepeo.
- Budite naročito pažljivi prilikom čišćenja na stepenicama.
- Nemojte koristiti uređaj ako filteri nisu postavljeni.
- Ako mašina ne radi ispravno ili je pretrpela pad, oštećena je, ostavljena na otvorenom ili ispuštena u vodu, vratite je servisnom centru ili distributeru.
- Ako pena ili tečnost izlazi iz mašine, odmah je isključite.
- Mašina se ne sme koristiti kao pumpa za vodu. Mašina je namenjena za usisavanje mešavina vazduha i vode.
- Povežite mašinu na pravilno uzemljeno mrežno napajanje. Utičnica i produžni kabl moraju imati operativni zaštitni provodnik.
- Obezbedite dobru ventilaciju na radnom mestu.
- Nemojte koristiti mašinu kao merdevine ili dvostruke merdevine. Mašina se može prevrnuti i oštetiti. Opasnost od povrede.
- Koristite utičnicu na mašini samo u namene koje su navedene u uputstvima.
- Korišćenje uređaja na otvorenom mora biti ograničeno na povremene slučajeve.

Rizici

Električne komponente



OPASNOST

Gornji deo mašine sadrži komponente pod naponom. Kontakt sa komponentama pod naponom dovodi do teških telesnih povreda ili smrti. Nikada nemojte prskati vodu na gornji deo mašine.



OPASNOST

Strujni udar usled neispravnog mrežnog priključnog kabla. Dodirivanje neispravnog mrežnog priključnog kabla može dovesti do teških telesnih povreda ili smrti.

- Nemojte oštećivati mrežni kabl za napajanje (npr. tako što ćete vući uređaj preko njega, povlačiti ga ili gnječiti).
- Redovno proveravajte kabl za napajanje kako biste proverili da li je oštećen ili pokazuje znake dotrajalosti.
- Ako je električni kabl oštećen, neophodno je da njegovu zamenu izvrši ovlašćeni distributer kompanije Mirka ili odgovarajuća kvalifikovana osoba kako bi se izbegla moguća opasnost.
- Rukovalac ni u kom slučaju ne sme obmotavati kabl za napajanje oko prstiju ili drugih delova tela.

Opasna prašina



UPOZORENJE

Opasne materije. Usisavanje opasnih materija može dovesti do teških telesnih povreda ili smrti. Zabranjeno je usisavanje mašinom sledećih materijala:

- vruće materije (upaljene cigarete, vruć pepeo itd.)
- zapaljive, eksplozivne, nagrizajuće tečnosti (npr. benzin, rastvarači, kiseline, alkalije itd.)
- zapaljiva, eksplozivna prašina (npr. magnezijumska ili aluminijumska prašina itd.)

U eksplozivnoj i zapalljivoj atmosferi



OPREZ

Ova mašina nije prikladna za korišćenje u okruženju u kojem se nalaze eksplozivne ili zapaljive materije ili gde će se takve okolnosti verovatno stvoriti prisustvom isparljivih tečnosti ili zapaljivih gasova ili isparenja.

Pre pokretanja (A)

Filter-kesa od flisa je fabrički postavljena u usisivač.

Uverite se da napon na pločici tipa odgovara naponu lokalne električne mreže. Preporučuje se da se usisivač povezuje na električnu mrežu preko osigurača sa zaštitom od rezidualne struje.

Redovno pregledajte kabl za napajanje da biste našli moguće znake oštećenja, tj. naprsline i znake starenja. Ako je kabl za napajanje oštećen, treba da ga zameni Mirka servis ili električar, da bi se izbegla opasnost pri daljoj upotrebi usisivača. Koristite samo tip kabla za napajanje naveden u uputstvu za rad.

Za produžni kabl koristite samo verziju koju je naveo proizvođač, ili kvalitetniju. Kad koristite produžni kabl, proverite minimalni poprečni presek kabla:

| Dužina kabla | Poprečni presek < 16 A | Poprečni presek < 25 A |
|--------------|------------------------|------------------------|
| < 20 m | 1,5 mm ² | 2,5 mm ² |
| 20–50 m | 2,5 mm ² | 4,0 mm ² |

Koristite samo neoštećen usisivač. Ne koristite usisivač bez filtera ili ako je filter oštećen. Preporučeno je da za suhu prašinu uvek koristite filter-kesu.

Kad se koriste usisivači, brzina zamene vazduha u prostoriji mora da bude adekvatna ako se izduvni vazduh iz usisivača ududava u tu prostoriju (pratite važeće zakone svoje zemlje).

Pre početka rada, rukovoaoce treba obavestiti o

- korišćenju usisivača
- rizicima u vezi sa materijalima koji se usisavaju
- bezbednom bacanju usisanog materijala

Rad (A)

| Mirka® sistem za izbacivanje prašine 1025 L | Položaj prekidača | Funkcija |
|---|-------------------|---------------------------------------|
| | I | On (Uključeno) |
| | 0 | Off (Isključeno) |
| | AUTO | Automatsko uključivanje/isključivanje |

Utičnica uređaja

Uzemljena utičnica uređaja je integrisana u mašinu. Tu se može povezati spoljna električna alatka. Utičnica stalno ima struju ako je prekidač u položaju AUTO. **Australija:** Utičnica ima toplotni prekidač od 5 A radi zaštite mašine od preopterećenja. Ako potrošnja energije postane prevelika, aktivira se toplotni prekidač i prekida napajanje na utičnici. Toplotni prekidač može da se ponovo deaktivira pritiskom na dugme za poništavanje.

Usisavanje tečnosti (B)

Obavezno skinite filter-kesu pre usisavanja tečnosti. Proverite da li plovak pravilno radi. Ako se stvara pena ili izbija tečnost, odmah prekinite rad i ispraznite rezervoar za prljavštinu.

Čišćenje elementa filtera (C)

Ako efikasnost usisavanja opadne:

1. Uključivanje usisivača
2. Zatvorite mlaznice ili otvor creva usisivača dlanom.
3. Pritisnite dugme da biste započeli sa čišćenjem filtera, bar tri puta po dve sekunde. Nastala vazдушna struja uklanja zalepljenu prašinu sa rebara elemenata filtera.
4. Ako je snaga usisavanja preslaba posle čišćenja filtera, zamenite filter.

Funkcija izduvavanja (D)

Usisivač ima opciju izduvavanja za čišćenje nepristupačnih mesta i sušenje mokrih površina.

Ne usmeravajte vazduh u prostorije na nekontrolisan način. Kad koristite funkciju duvača, uvek koristite čisto crevo. Podignuta prašina može da bude opasna po zdravlje. Ne koristite funkciju duvača u zatvorenim prostorijama.

Povezivanje električnih mašina (E)

Koristite utičnicu na usisivaču samo u svrhe opisane u uputstvima za rad.

OPREZ! Pratite radna uputstva i bezbednosna uputstva mašina povezana na utičnicu električne alatke.

Pre priključivanja mašine na utičnicu usisivača:

1. Isključite usisivač.
2. Isključite mašinu koju treba povezati.

Održavanje, čišćenje i popravke (F+G)

Obavljajte samo poslove održavanja opisane u uputstvima za rad. Uvek izvucite utikač pre čišćenja i održavanja usisivača. Ne raspršujte vodu po gornjem delu usisivača. Opasnost od kratkog spoja.

Korišćenje neoriginalnih rezervnih delova i opreme može da utiče na bezbednost korišćenja usisivača. Koristite samo rezervne delove i dodatke koje isporučuje Mirka Ltd.

Tokom održavanja i čišćenja, rukujte usisivačem tako da nema opasnosti po osobe koje obavljaju te poslove, kao ni po druga lica.

U prostoru za održavanje

- koristite obavezno provetravanje prostorija sa filterom
- nosite zaštitnu odeću
- očistite prostor za održavanje da štetne supstance ne bi dospedale u okolinu

Svi delovi koji su zaprljani tokom popravki i održavanja, a nisu mogli da se očiste na zadovoljavajuć način, moraju da budu:

- upakovani u hermetički zatvorene kese
- bačeni na način koji je u skladu sa važećim propisima za uklanjanje otpada

Mirka servis ili obučena osoba mora da obavlja test prašenja bar jednom godišnje. Ovaj test obuhvata, na primer, pregled oštećenja filtera, zaptivenost usisivača na vazduh i proveru pravilnog rada kontrolne opreme.

Bacanje elemenata filtera i filter-kesa

Bacajte elemente filtera i filter-kese u skladu sa državnim propisima.

Transport

Zatvorite sve brave pre transporta rezervoara sa prljavštinom. Ne naginjite usisivač ako je u rezervoaru sa prljavštinom tečnost. Ne koristite kuku kрана za podizanje usisivača.

Skladištenje

Usisivač treba čuvati na suvom mestu zaštićenom od mraza. Pre skladištenja osušite vlažni filter i unutrašnje delove rezervoara za tečnost.

Reciklaža usisivača



Kako je navedeno u Evropskoj direktivi 2012/19/EU o električnom i elektronskom otpadu, iskorišćeni električni proizvodi moraju biti zasebno prikupljeni i ekološki reciklirani. Obratite se lokalnim vlastima ili najbližem prodavcu za više informacija.

Dodatno servisiranje

Servisiranje uvek mora da obavlja obučeno osoblje. Da biste garanciju na alatku održali važećom i obezbedili optimalnu bezbednost i funkcionisanje alatke, servisiranje mora da obavlja ovlašćeni servisni centar kompanije Mirka. Da biste pronašli lokalni ovlašćeni servisni centar kompanije Mirka, obratite se službi za korisničku podršku kompanije Mirka ili Mirka distributeru.

Rezervni delovi i dodatna oprema

| Opis | Mirka šifra |
|------------------------------|-------------|
| Element filtera | 8999600411 |
| Platnene filter kese (5 kom) | 8999000211 |

Izjava o usklađenosti

| | | | | |
|--|--|--|---|--|
| Ovim izjavljujemo da je mašina opisana ispod usklađena sa osnovnim zahtevima direktiva u vezi sa zdravljem i bezbednošću, i po pitanju osnovne konstrukcije i izrade i u verzijama koje plasiramo na tržište. Ova deklaracija prestaje da važi ako se mašina prepravi bez našeg odobrenja. | | | | |
| Proizvod: Mirka® sistem za izbacivanje prašine Tip: 1025 L | | | | |
| Relevantne direktive: 2006/42/EZ, 2014/30/EU, 2011/65/EZ | | | | |
| Primenjeni harmonizovani standardi: EN 60335-1:2012 + A11:2014, EN 60335-2-69:2012, EN 55014-1:2006 + A1:2009 + A2:2011, EN 55014-2:2015, EN 61000-3-2:2014, EN 61000-3-3:2013 | | | | |
| Ovlašćeni predstavnik za dokumentaciju: | | | | |
| Jeppo 29.09.2020 Mesto i datum izdavanja |  Kompanija |  Stefan Sjöberg, generalni direktor |  |  |
| Proizvođač / dobavljač: Mirka Ltd, Pensalavägen 210, 66850 Jeppo, Finska Tel. +358 20 760 2111 • Faks +358 20 760 2290 • www.mirka.com | | | | |

Tehnički podaci

| Mirka® sistem za izbacivanje prašine | 1025 L | EU | GB | CN | AU/NZ |
|---|---------------------------|------------|------------|-------------|------------|
| Mrežni napon | V | 220–240 | 220–240 | 220 | 220–240 |
| Mrežna frekvencija | Hz | 50-60 | 50-60 | 50-60 | 50-60 |
| Osigurač | A | 16 | 13 | 10 | 10 |
| Potrošnja električne energije _{IEC} | Vati | 1000 | 1000 | 1000 | 1000 |
| Povezano opterećenje za utičnicu mašine | Vati | 2600 | 1900 | 1200 | 1200 |
| Ukupno povezano opterećenje | Vati | 3600 | 3000 | 2200 | 2200 |
| Protok vazduha | m ³ /h (l/min) | 216 (3600) | 216 (3600) | 216 (3600) | 216 (3600) |
| vakuum | hPa (mbar) | 210 (210) | 210 (210) | 210 (210) | 210 (210) |
| Nivo zvučnog pritiska na rastojanju od 1 m, EN 60704-1 | dB(A) | 72 ± 2 | 72 ± 2 | 72 ± 2 | 72 ± 2 |
| Nivo zvuka | dB(A) | 64 ± 2 | 64 ± 2 | 64 ± 2 | 64 ± 2 |
| Vibracija ruka-šaka | m/s ² | < 2,5 | < 2,5 | < 2,5 | < 2,5 |
| Kabl za napajanje, dužina | m | 5 | 5 | 7,5 | 7,5 |
| Kabl za napajanje, tip | | H05-VV F | H05-VV F | (YZW) 3x1,5 | H05-RR F |
| Klasa zaštite | | I | I | I | I |
| Tip zaštite (zaštita od prskanja vodom) | | IP24 | IP24 | IP24 | IP24 |
| Nivo radio-smetnji | | 55014-1 | 55014-1 | 55014-1 | 55014-1 |
| Klasa prašine | | L | L | L | L |
| Zapremina rezervoara | l | 25 | 25 | 25 | 25 |
| Širina | mm | 395 | 395 | 395 | 395 |
| Dubina | mm | 375 | 375 | 375 | 375 |
| Visina | mm | 530 | 530 | 530 | 530 |
| Masa (neto, najčešća konfiguracija) | kg | 8 | 8 | 8 | 8 |

Zadržavamo pravo na izmene specifikacija bez prethodnog obaveštenja. Asortiman modela može varirati u zavisnosti od tržišta.

Översättning av engelsk manual. Vi förbehåller oss rätten att göra ändringar i denna bruksanvisning utan föregående meddelande.

Viktigt



Bruksanvisning

Läs dessa säkerhetsanvisningar och instruktioner noggrant före installation, drift eller underhåll av detta verktyg. Förvara bruksanvisningen säkert och lättåtkomligt.

Användningsändamål och föreskriven användning

Förutom bruksanvisningen och de i användarlandet gällande tvingande föreskrifterna för förebyggande av olycksfall skall även vedertagna facktekniska regler för säkert och yrkeskunnigt arbete beaktas.

Maskinen får

- endast användas av personer, som undervisats om hanteringen och som uttryckligen getts i pppdrag att betjäna den
- endast användas under uppsikt

Damsugaren är inte avsedd att användas av personer (inklusive barn) som har nedsatt fysisk, sensorisk eller mental förmåga eller som saknar erfarenhet eller kunskap.

Damsugaren är avsedd att användas med elverktyg.

OBS! Ingen antistatisk funktion; statisk elektricitet kan uppkomma under vissa omständigheter.

Barn bör hållas under uppsikt så att de inte leker med dammsugaren.

De maskiner som beskrivs i denna bruksanvisning är lämpade för

- uppsugning av damm och vätskor
- utsug från handdrivna maskiner
- avskiljande av damm med ett expositionsgränsvärde högre än 1 mg/m^3 (dammklass L). Beakta därvidlag gällande nationella bestämmelser.



Följande material får inte sugas upp:

- hett material (glödande cigaretter, het aska osv.)
- brandfarliga, explosiva, aggressiva vätskor (t.ex. bensin, lösningsmedel, syror, baser osv.)
- brandfarligt, explosivt, damm (t.ex. magnesiumdamm osv.)

Apparaten måste

- endast användas inomhus och ej utomhus
- skyddas mot UV-strålning

Viktiga varningar



WARNING

- Läs och följ alla säkerhetsanvisningar och alla varningstexter innan användning. På så sätt reducerar du risken för brand, elstöt och personskada. Denna maskin är säker att använda för specificerad typ av rengöring. Om skada uppstår på elektriska eller mekaniska komponenter ska maskinen och/eller tillbehöret repareras av behörigt servicecenter eller tillverkaren innan maskinen/tillbehöret används igen. På så sätt undviks större skada på maskinen och personskada.

- Lämna inte maskinen obevakad när den är ansluten till nätspänning. Koppla bort den från nätspänning när den inte används samt innan underhåll.
- Använd inte maskinen om dess sladd eller kontakt är skadad. Håll i kontakten när du drar ur sladden (dra inte i sladden). Ta inte i kontakten eller maskinen om du har våta händer. Stäng av alla reglage innan du kopplar bort maskinen från nätspänning.
- Dra inte i sladden och använd den inte som handtag. Försäkra dig om att du inte klämmer sladden i dörröppning eller att du placerar den runt vassa hörn. Rulla inte maskinen över sladden. Håll sladden på säkert avstånd från varma ytor.
- Håll hår, löst sittande kläder, fingrar och alla kroppsdelar på säkert avstånd från öppningar och rörliga delar. För inte in något föremål i öppningar och använd inte apparaten med öppningar blockerade. Håll öppningar fria från damm, tyg, hår och allt annat som kan reducera luftflödet.
- Använd inte utomhus vid låga temperaturer.
- Använd inte dammsugaren för att suga upp lättantändliga eller brandfarliga vätskor som bensen, och använd den inte i miljö där sådana vätskor kan förekomma.
- Sug inte upp något som brinner eller ryker, som till exempel cigaretter, tändstickor eller het aska.
- Var extra försiktig när du dammsuger i trappor.
- Använd endast om filter är monterat.
- Kontakta servicecenter eller återförsäljare om maskinen inte fungerar korrekt eller om den har tappats, skadats, lämnats utomhus eller om den har doppats i vatten.
- Stäng omedelbart av maskinen om den läcker skum eller vätska.
- Maskinen får inte användas som vattenpump. Maskinen är avsedd för dammsugning av luft och vattenblandningar.
- Anslut maskinen till ett korrekt jordat eluttag. Uttaget och förlängningssladden måste ha en jordledare.
- Försäkra dig om att ventilationen på arbetsplatsen är bra.
- Använd inte maskinen som stege eller trappstege. Maskinen kan välta och skadas. Skaderisk!
- Använd uttaget på maskinen endast för de ändamål som specificeras i anvisningarna.
- Maskinen får användas utomhus endast i undantag.

Risker

Elkomponenter



FARA

I maskinens överdel finns strömförande komponenter. Kontakt med strömförande komponenter leder till allvarlig skada eller dödsfall. Spola aldrig vatten på maskinens överdel.

FARA

Risk för elstöt på grund av felaktig nätsladd. Om du kommer i kontakt med felaktig nätsladd kan följden bli allvarlig skada eller dödsfall.

- Skada inte nätsladden (till exempel genom att köra över den, dra i den eller krossa den).
- Kontrollera regelbundet att nätsladden inte är skadad eller visar tecken på åldrande.
- Om nätsladden är skadad måste denna bytas ut av auktoriserad Mirka-representant eller annan behörig person.
- Nätsladden får under inga omständigheter lindas runt finger eller annan kroppsdel.

Farligt damm

VARNING

Farliga material. Dammsugning av farliga material kan leda till allvarlig skada eller dödsfall. Följande material får inte dammsugas med maskinen:

- heta material (brinnande cigaretter, het aska etc.)
- brandfarliga, explosiva, frätande vätskor (till exempel bensin, lösningsmedel, syra, alkalier etc.)
- brandfarligt, explosivt damm (till exempel magnesium- eller aluminiumdamm etc.)

Explosiv eller brandfarlig miljö

OBSERVERA

Maskinen är inte lämplig för användning i explosiv eller brandfarlig miljö eller där sådan miljö kan uppstå till följd av förekomsten av lättflyktiga vätskor eller brandfarliga gaser eller ångor.

Före idrifttagningen (A)

Filtersäcken av fiberduk är redan monterad i smutsbehållaren vid leverans.

Förvissa dig om att den spänning som finns angiven på typskylten överensstämmer med den lokala nätspänningen. Vi rekommenderar att maskinen ansluts över en jordfelsbrytare.

Kontrollera regelbundet att inte nätanlutningskabeln är skadad genom t.ex. sprickbildning eller åldring. Om nätanlutningskabeln är skadad, måste denna bytas ut av Mirka-Service eller behörig elektriker innan maskinen tas i bruk, för att förhindra att fara uppstår. Använd endast den typ av nätsladd som anges i bruksanvisningen.

Om en förlängnings slang behövs ska endast en slang som föreskrivs av användaren eller av ännu högre kvalitet användas. När förlängningskabel används, ska man ge akt på minsta ledarearea:

| Kabellängd | Area < 16 A | Area < 25 A |
|------------|---------------------|---------------------|
| < 20 m | 1,5 mm ² | 2,5 mm ² |
| 20–50 m | 2,5 mm ² | 4,0 mm ² |

Apparaten får endast användas om den är i oskadat skick. Sug aldrig med skadat filter. Använd alltid en filtersäck vid sugning av torrt damm.

Om dammsugarens frånluft leds tillbaka in i rummet måste tillräcklig luftväxling finnas i rummet, (beakta därvidlag gällande nationella bestämmelser).

Innan maskinens betjäningsspersonal påbörjar arbetet ske de informeras om

- hur maskinen används
- vilka risker som det uppsugna materialet utgör
- säker destruktion av det uppsugna materialet

Användning (A)

| Mirka® dammsugare 1025 L | Strömställarläge | Funktion |
|--------------------------|------------------|-------------|
| | I | På |
| | 0 | Av |
| | AUTO | Auto on/off |

Apparatuttag

Maskinen har ett jordat apparatuttag. Dit kan du ansluta ett elektriskt handverktyg. Eluttaget är konstant strömsatt när startreglaget är i AUTO-läge. **Australien:** Uttaget har en termisk brytare på 5 A som skyddar maskinen mot överbelastning. Om strömförbrukningen blir för hög aktiveras den termiska brytaren och bryter strömmen till uttaget. Den termiska brytaren kan återställas igen genom att man trycker på återställningsknappen.

Uppsugning av vätska (B)

Före uppsugning av vätskor måste principiellt filtersäcken avlägsnas. Kontrollera att flottören fungerar.

Vid skumbildning eller om vätska tränger ut, ska arbetet omedelbart avslutas och smutsbehållaren tömmas.

Rensning av filterelement (C)

När sugeffekten försvagas:

1. Inkoppling av dammsugare
2. Stäng munstyckets eller sugslangens öppning med handflatan.
3. Tryck in knappen för filterrengöring minst tre gånger för 2 sekunder. Genom den luftström som då uppstår, rensas filterelementets lameller från avlagrat damm.
4. Om sugeffekten är för låg efter filter rengöring: ersätta filtret.

Blower funktion (D)

Rensaren har en blåsfunktion att rengöra svåråtkomliga ställen eller för att torka ytan på våta artiklar.

Direkt inte luften i rum på ett okontrollerat sätt. När du använder blåsfunktionen, använd alltid en ren slang. Rörde upp damm kan vara farligt för hälsan. Använd inte blåsfunktionen i slutna rum.

Anslutning av elapparat (E)

Uttaget på maskinen får endast användas för det ändamål som föreskrivs i bruksanvisningen.

OBS! För de apparater som är anslutna till apparatuttaget ska resp. apparats bruksanvisning och säkerhetsföreskrifterna i dessa beaktas.

Innan apparat ansluts till apparatuttaget:

1. Stäng av dammsugaren.
2. Stäng av den apparat som ska anslutas.

Service, rengöring och reparationer (F+G)

Utför endast de servicearbeten som beskrivs i bruksanvisningen. Innan maskinen rengörs eller service utförs, ska principiellt alltid stickproppen dras ut. Spola aldrig av dammsugarens överdel med vatten: personfara, kortslutningsrisk.

Om icke-original reservdelar och tillbehör används kan det inverka på apparatens säkerhet. Använd endast reservdelar och tillbehör från Mirka.

Vid service och rengöring måste maskinen behandlas så att inte fara uppstår för servicepersonal och andra personer.

Inom serviceområdet

- ska filtrerad tvångsventilation användas
- ska skyddsklädsel användas
- ska allt rengöras på sådant sätt att inga farliga ämnen kan komma ut i omgivningen

Vid servicearbeten och reparationer, måste alla förorenade delar som inte kunde rengöras tillfredställande

- förpackas i ogenomsläppliga påsar
- överlämnas till destruktion i överensstämmelse med giltiga föreskrifter

Minst en gång per år ska Mirka-servicetekniker eller en utbildad person utföra en dammteknisk kontroll, t.ex. beträffande skador på filtret, maskinens lufttätethet och kontrollanordningarnas funktion.

Bortskaffande av filterelement, filtersäckar och avfallssäckar

Förfoga filterelement, filtersäckar och avfallssäckar i enlighet med nationella lagar.

Transport

Före transporten ska alla lås stängas på smutsbehållaren Tippa inte maskinen när vätska finns i smutsbehållaren Lyft inte maskinen med krankrok

Lagring

Dammsugaren måste förvaras på ett torrt ställe och skyddas från frost. Torka det våta filtret och de invändiga delarna av vätskebehållaren innan förvaring.

Lämna in maskinen för återvinning



Enligt EU-direktiv 2012/19/EU om avfall som utgörs av eller innehåller elektriska och elektroniska komponenter måste dessa samlas in separat och tillföras en miljövänlig återvinning. Vid frågor ber vi dig kontakta kommunförvaltningen eller närmaste återförsäljare.

Ytterligare service

Service ska alltid utföras av utbildad personal. För att verktygets garanti ska gälla och för att garantera en hög säkerhet och funktionalitet bör du anlita ett auktoriserat Mirka servicecenter. För information om närmaste auktoriserade Mirka servicecenter, kontakta Mirkas kundtjänst eller din Mirka-återförsäljare.

Reservdelar och tillbehör

| Beskrivning | Mirka Best.nr. |
|-------------------------|----------------|
| Filterelement | 8999600411 |
| Dukfiltersäck (5 styck) | 8999000211 |

Försäkran om överensstämmelse

| | | | |
|--|-------------------------|---|---|
| Härmed försäkras vi att nedanstående betecknade maskin i ändamål och konstruktion samt i den av oss levererade versionen motsvarar direktivens tillämpliga grundläggande säkerhets- och hälsokrav. Vid ändringar på maskinen som inte har godkänts av oss blir denna överensstämmelseförklaring ogiltig. | | | |
| Produkt: Mirka® dammsugare Typ: 1025 L | | | |
| Tillämpliga direktiv: 2006/42/EG, 2014/30/EU, 2011/65/EG | | | |
| Tillämpade harmoniserade normer: EN 60335-1:2012 + A11:2014, EN 60335-2-69:2012, EN 55014-1:2006 + A1:2009 + A2:2011, EN 55014-2:2015, EN 61000-3-2:2014, EN 61000-3-3:2013 | | | |
| Dokumentationsbefullmäktigad: | | | |
| Jeppo 2020-9-29 Plats och datum för utfärdande | MIRKA Företag |  Stefan Sjöberg, vd |  |
| Tillverkare / leverantör: Mirka Ab, Pensalavägen 210, 66850 Jeppo, Finland Tel. +358 20 760 2111 • Fax +358 20 760 2290 • www.mirka.com | | | |

Tekniska data

| Mirka® dammsugare | 1025 L | EU | GB | CN | AU/NZ |
|---|---------------------------|------------|------------|-------------|------------|
| Nätspänning | V | 220–240 | 220–240 | 220 | 220–240 |
| Nätfrekvens | Hz | 50–60 | 50–60 | 50–60 | 50–60 |
| Nätsäkring | A | 16 | 13 | 10 | 10 |
| Anslutningseffekt ^{IEC} | Watt | 1000 | 1000 | 1000 | 1000 |
| Anslutningsvärde för apparatuttag | Watt | 2600 | 1900 | 1200 | 1200 |
| Anslutningseffekt | Watt | 3600 | 3000 | 2200 | 2200 |
| Luftflöde | m ³ /h (l/min) | 216 (3600) | 216 (3600) | 216 (3600) | 216 (3600) |
| Undertryck | hPa (mbar) | 210 (210) | 210 (210) | 210 (210) | 210 (210) |
| Ljudtrycksnivå på mätyta, 1 m avstånd, EN 60704-1 | dB(A) | 72 ±2 | 72 ±2 | 72 ±2 | 72 ±2 |
| Ljudnivå vid arbete | dB(A) | 64 ±2 | 64 ±2 | 64 ±2 | 64 ±2 |
| Hand-/armvibrationer | m/s ² | <2,5 | <2,5 | <2,5 | <2,5 |
| Nätanslutningskabel: Längd | m | 5 | 5 | 7,5 | 7,5 |
| Nätanslutningskabel: Typ | | H05-VV F | H05-VV F | (YZW) 3x1,5 | H05-RR F |
| Skyddsklass | | I | I | I | I |
| Kapslingsklass | | IP24 | IP24 | IP24 | IP24 |
| Avstörningsgrad | | 55014-1 | 55014-1 | 55014-1 | 55014-1 |
| Dammklass | | L | L | L | L |
| Behållarens volym | l | 25 | 25 | 25 | 25 |
| Bredd | mm | 395 | 395 | 395 | 395 |
| Djup | mm | 375 | 375 | 375 | 375 |
| Höjd | mm | 530 | 530 | 530 | 530 |
| Vikt inkl. tillbehör (netto, vanligaste användningsområdet) | kg | 8 | 8 | 8 | 8 |

Specifikationerna kan komma att ändras utan föregående meddelande. Modellutbudet kan variera mellan olika marknader.

İngilizce kılavuzun çevirisi. Bu kılavuzda ön ihbarda bulunmadan değişiklik yapma hakkını saklı tutarız.

Önemli



İşletim talimatları

Bu aleti kurmadan, çalıştırmadan veya aletin bakımını yapmadan önce güvenlik ve çalışma talimatlarını dikkatlice okuyun. Bu talimatları güvenli ve erişilebilir bir yerde saklayın.

Kullanım amacı ve amacına uygun kullanım

Cihazın işletilmesi geçerli olan ulusal hükümlere tabidir. İşletme kılavuzunun ve kullanıldığı ülkede kazaların önlenilmesi ilişkin geçerli olan bağlayıcı düzenlemelerin yanı sıra güvenli ve usulüne uygun çalışma hususundaki kabul edilmiş uzman teknik kurallara da dikkat edilmesi gerekmektedir.

Cihaz

- sadece kullanımı kendilerini gösterilmiş olan ve kesin olarak kumandası ile görevlendirilmiş kişiler tarafından
- sadece gözetim altında çalıştırılabilir ve

Bu toz ayırma ünitesi yetersiz fiziksel, algısal ya da zihinsel kapasiteye sahip veya deneyim ve bilgi eksikliği bulunan kişiler (çocuklar dahil) tarafından kullanıma uygun değildir.

Toz ayırma ünitesi, elektrikli aletlerle birlikte kullanılmak üzere tasarlanmıştır.

NOT! Anti-statik bir işlevi yoktur; belirli durumlarda statik elektrik üretilebilir.

Çocuklar, toz ayırma ünitesi ile oyun oynamalarını sağlamak için denetim altında tutulmalıdır.

Bu işletme kılavuzunda tarif edilen cihazlar

- toz ve sıvı için uygundur
- elle yönlendirilen makinelerin temizlenmesi için
- yayılma sınır değeri 1 mg/m^3 üzerinde olan tozların (toz sınıfı L) emilmesi için kullanılmaya elverişlidir. Lütfen bu hususta geçerli olan ulusal hükümlere dikkat ediniz.



Aşağıdaki malzemelerin emdirilmesi uygun değildir:

- sıcak malzemeler (yanan izmaritler, sıcak kül vs.)
- yanabilir, patlayabilir, aşındırıcı sıvılar (örn. benzin, solventler, asitler, lavgalar vs.)
- yanabilir, patlayabilir tozlar (örn. magnezyum tozu vs.)

Cihaz

- sadece iç mekan kullanımı için
- UV ışınlarına karşı korunmalıdır

Önemli uyarılar



UYARI

- Yangın, elektrik çarpması ya da yaralanma riskini en aza indirmek için lütfen kullanmadan önce tüm güvenlik talimatlarını ve dikkat işaretlerini okuyun ve bunlara uygun hareket edin. Bu makine, temizlik işlevlerinde belirtilen şekilde kullanıldığında güvenli olacak şekilde tasarlanmıştır. Elektrikli ya da mekanik parçalarda hasar meydana gelirse, makinenin daha fazla zarar görmemesi ya da kullanıcının fiziksel olarak

yaralanmaması için makinenin ve/veya aksesuarın kullanımdan önce uzman servis merkezi ya da üretici tarafından onarılması gerekmektedir.

- Makineyi fişe takılı halde bırakmayın. Kullanılmadığında ya da bakım işlemlerinden önce fişini prizden çekin.
- Makineyi hasarlı bir kablo ya da fişle kullanmayın. Prizden çıkarmak için kabloyu değil, fişi çekin. Fişi ya da makineyi ıslak ellerle tutmayın. Fişi prizden çıkarmadan önce tüm kontrolleri kapatın.
- Kablodan çekmeyin ya da taşımayın, kabloyu tutma yeri olarak kullanmayın, kablonun üzerine kapı kapatmayın ya da kabloyu keskin kenarlardan ya da köşelerden çekmeyin. Kabloyu makinenin üzerinden geçirmeyin. Kabloyu sıcak yüzeylerden uzak tutun.
- Saçları, gevşek giysileri, parmakları ve vücudun tüm uzuvlarını açıklıklardan ve hareketli parçalardan uzak tutun. Açıklıklara herhangi bir nesne yerleştirmeyin ya da ürünü, açıklıklar tıkalı durumdayken kullanmayın. Açıklıklarda toz, tiftik, saç ya da hava akışını azaltabilecek herhangi bir madde bulunmadığından emin olun.
- Düşük sıcaklıklarda açık alanlarda kullanmayın.
- Benzin gibi tutuşabilir ya da yanıcı sıvıları çekmek için ya da bu tür sıvıların bulunabileceği alanlarda kullanmayın.
- Sigara, kibrit ya da sıcak kül gibi yanıcı ya da dumanlı herhangi bir malzemeyi çekmeyin.
- Merdivenlerde temizlik yaparken çok dikkatli olun.
- Filtreler takılı değilse cihazı kullanmayın.
- Makine düzgün çalışmıyorsa, yere düşürülmüşse, hasarlıysa, açık havada bırakılmışsa ya da suya düşürülmüşse servis merkezine ya da satıcıya geri götürün.
- Makineden köpük ya da sıvı çıkıyorsa cihazı derhal kapatın.
- Makine bir su pompası olarak kullanılamaz. Makine, hava ve su karışımlarını vakumla çekmek için tasarlanmıştır.
- Makineyi düzgün biçimde topraklanmış bir elektrik prizine takın. Soket prizi ve uzatma kablosunda çalışma koruyucu bir iletken bulunuyor olmalıdır.
- Çalışma yerinde iyi havalandırmanın olmasını sağlayın.
- Makineyi bir merdiven ya da basamak olarak kullanmayın. Makine devrilebilir ve zarar görebilir. Yaralanma tehlikesi.
- Makinenin üzerindeki prizi sadece talimatlarda belirtilen amaçlar doğrultusunda kullanın.
- Cihaz açık havada seyrek ve kısa süreli kullanılmalıdır.

Riskler

Elektrikli bileşenler



TEHLİKE

Makinenin üst bölümünde elektrik taşıyan bileşenler bulunmaktadır. Elektrik taşıyan bileşenlerle temas etmek ciddi, hatta ölümcül yaralanmalara neden olabilir. Makinenin üst kısmına kesinlikle su püskürtmeyin.



TEHLİKE

Arızalı elektrik bağlantı kablosu nedeniyle elektrik çarpması. Arızalı bir elektrik bağlantı kablosuna dokunmak ciddi, hatta ölümcül yaralanmalara neden olabilir.

- Ana elektrik kablosuna zarar vermeyin (örneğin üzerinden geçerek, çekerek ya da ezerek).
- Elektrik kablosunun hasarlı olup olmadığını ya da aşınma belirtileri gösterip göstermediğini düzenli aralıklarla kontrol edin.
- Elektrik kablosu hasarlandığında, tehlike yaratmaması için yetkili bir Mirka distribütörü ya da benzer niteliklere sahip bir kişi tarafından değiştirilmelidir.
- Elektrik kablosu hiçbir durumda operatörün parmağına ya da başka bir uzvuna sarılmamalıdır.

Tehlikeli toz



UYARI

Tehlikeli malzemeler. Tehlikeli malzemelerin çekilmesi ciddi, hatta ölümcül yaralanmalara neden olabilir. Aşağıdaki maddelerin makine ile çekilmemesi gerekmektedir:

- sıcak maddeler (yanan sigaralar, sıcak küller, vb.)
- yanıcı, patlayıcı, aşındırıcı sıvılar (örneğin benzin, solventler, asitler, alkali maddeler, vb.)
- yanıcı, patlayıcı tozlar (örneğin magnezyum ya da alüminyum tozu, vb.)

Patlayıcı ya da yanıcı ortamlarda



DİKKAT

Bu makine, patlayıcı veya yanıcı ortamlarda veya uçuşu bir sıvının ya da yanıcı bir gaz ya da buharın varlığı sonucunda bu tür bir ortama dönüşebilecek atmosferlerde kullanıma uygun değildir.

İşletmeye almadan önce (A)

Keçe filtre torbası teslimat durumunda kir haznesine yerleştirilmiştir.

Voltaj plakasında gösterilen emin olun yerel şebeke güç kaynağının gerilim karşılık gelir. Cihazın bir yanlış akıma karşı koruma şalteri üzerinden elektriğe bağlanması tavsiye edilir.

Şebeke bağlantı kablosunu düzenli aralıklarda, örn. çatlak oluşumu veya eskime gibi hasarlar yönünden kontrol ediniz. Şebeke bağlantı kablosu hasarlıysa, tehlikeleri önlemek için cihazın tekrar kullanılmasından önce Mirka servisi tarafından veya bir elektrik uzmanı tarafından yenilenmesi gerekmektedir. Kullanma kılavuzunda belirtilen güç kablosu sadece türünü kullanın.

Uzatma kablosu olarak sadece üretici tarafından belirtilmiş veya daha kaliteli modelleri kullanınız. Bir uzatma kablosunun kullanılması halinde, kablounun asgari kesitine dikkat edilmelidir:

| Kablo uzunluğum | Kesit < 16 A | Kesit < 25 A |
|-----------------|---------------------|---------------------|
| < 20 m | 1,5 mm ² | 2,5 mm ² |
| 20–50 m | 2,5 mm ² | 4,0 mm ² |

Hasarsız durumda ise sadece cihazı kullanın. Kesinlikle hasarlı filtre elemanı ile emme işlemi yapmayınız. Kuru tozları çekmek için daima bir filtre torbası kullanın.

Toz gidericilerinde, cihazdan çıkan hava tekrar mekanın içine verildiğinde, mekan içinde yeterli bir havalandırma oranının olması gerekmektedir (lütfen bu hususta geçerli olan ulusal hükümlere dikkat ediniz).

Cihazı kullanacak personel çalışmadan önce aşağıdaki hususlarda bilgilendirilmelidir:

- cihazın nasıl kullanıldığı
- emilen malzemeden kaynaklanan tehlikeler
- emilen malzemenin emniyetli bir şekilde yok edilmesi

Kullanılması (A)

| Mirka® Toz Çekme Makinesi 1025 L | Şalter konumu | Fonksiyon |
|----------------------------------|---------------|-------------|
| | I | Açık |
| | 0 | Kapalı |
| | AUTO | Auto on/off |

Cihaz prizi

Makineye toprak bağlantılı bir cihaz prizi entegre edilmiştir. Buraya harici bir elektrikli alet bağlanabilir. Düğme AUTO (OTOMATİK) pozisyonuna ayarlandığında, soket sürekli olarak açık konumda kalır. **Avustralya:** Sokette, makineyi aşırı yüke karşı korumak için 5 Amper'lik bir termal devre kesici bulunmaktadır. Güç tüketimi çok yükselirse, termal devre kesici devreye girer ve soket çıkışındaki gücü keser. Termal devre kesici, sıfırlama düğmesine basılarak yeniden ayarlanabilir.

Sıvı maddelerin emilerek temizlenmesi (B)

Sıvı toplanmakta, önce, her zaman filtre poşeti çıkarın. Şamandıra düzgün çalıştığını kontrol edin. Şamandıra düzgün çalıştığını kontrol edin. Köpük oluşumunda ve sıvı çıktığında çalışmaya derhal ara veriniz ve pislik kabını boşaltınız.

Filtre elemanının temizlenmesi (C)

Emme gücü azaldığında:

1. Süpürgeğin çalıştırılması.
2. Elinizle enjektör veya emme hortumu ağızını kapatınız.
3. 2 saniye için toz filtresi kullanma düğmesinin en az üç kez basın. Böylece oluşan hava akımından dolayı filtre elemanının lamelleri üzerine birikmiş olan tozlar temizlenmektedir.
4. Emiş gücü filtre temizlendikten sonra çok düşük ise: filtreyi değiştirin.

Fan modu (D)

Vakum Islak öğeleri yüzeylerin kurutulması için erişilemez alanlar dışarı üfleme veya bir köruk işlevi vardır.

Hiçbir kontrolsüz odalarda havayı yönlendirmek. Fan modu kullandığınızda, her zaman temiz bir tüp kullanın. Karıştırılmış-up toz sağlığı için tehlikeli olabilir. Kapalı odalarda üfleyci kullanmayın.

Elektronik cihazların bağlanması (E)

Cihazdaki priz sadece işletme kılavuzunda belirlenmiş olan amaç için kullanılmalıdır.

Bir cihazın fişi bu cihaz prizine takılmadan önce:

1. Süpürge kapatılmalıdır.
2. Bağlanacak olan cihaz kapatılmalıdır.

DIKKAT! Cihaz prizine bağlanmış cihazlarda, ilgili işletme kılavuzları ve içindeki güvenlik bilgilerine dikkat edilmelidir.

Bakım, temizlik ve onarım (F+G)

Sadece işletme kılavuzunda tarif edilen bakım çalışmaları uygulanmalıdır. Süpürgeyi temizleme ve bakıma tabi tutma işleminden önce, genel olarak şebeke fişi çekilip prizden çıkarılmalıdır. Emicinin üst parçasına kesinlikle su püskürtülmemelidir: İnsanlar için tehlike, kısa devre tehlikesi.

Orijinal olmayan yedek ve aksesuar parçalarının kullanılması cihazın güvenliğini etkileyebilir. Sadece Mirka yedek ve aksesuar parçaları kullanınız.

Bakım ve temizlik için cihaz, bakım personeli ve başka kişiler için tehlikeler oluşturmayacak şekilde işleme tabi tutulmalıdır.

Bakım alanında

- filtreli cebri havalandırmalar kullanılmalıdır
- koruyucu giysi giyilmelidir
- bakım alanını, çevreye tehlikeli maddeler ulaşmayacak şekilde temizleyiniz.

Bakım ve tamir işlerinde, memnun edici şekilde temizlenemeyen bütün parçalarını

- sızma yapmayan poşetler içine ambalajlanması
- yok edilmeleriyle ilgili geçerli hükümlere uygun olarak imha edilmeleri gerekmektedir

Yılda en az bir kez Mirka servisi veya eğitim görmüş bir eleman tarafından toz tekniği açısından bir denetimin yapılması gerekmektedir, örn. filtrenin hasarlı olup olmadığı, cihazın hava sızdırmazlığı ve kontrol tertibatlarının işlevi yönünden.

Filtre elemanları, filtre torbaları ve çöp torbaları

Filtre elemanları, filtre torbalar ve çuvalar atık, ulusal düzenlemelere uygun olarak atın.

Taşıması

Taşımadan önce pislik kabının bütün kapaklarını kapatınız. Pislik kabı içinde sıvı bulunduğunda, cihazı ters çevirmeyiniz veya yanının üzerine yatırmayınız. Cihazı vinç halkasıyla yukarı kaldırmayınız.

Muhafaza edilmesi

Toz ayırma ünitesi kuru bir yerde saklanmalı ve donması önlenmelidir. Saklamadan önce ıslak filtreyi ve sıvı konteynerinin iç parçalarını kurutun.

Cihazın tekrar değerlendirilmeye tabi tutulması



Elektrikli ve Elektrikli Kullanılmış Cihazlara ilişkin 2012/19/AB sayılı Avrupa Direktifine göre kullanılan elektrikli cihazların ayrı olarak biriktirilmesi ve çevreye uygun bir tekrar değerlendirme işlemine tabi tutulmaları gerekmektedir. Sorularınızda lütfen belediye idarenize veya en yakın satıcınıza sorunuz.

Diğer servis işlemleri

Servis işlemleri her zaman eğitimli personel tarafından gerçekleştirilmelidir. Aletin garantisini bozmamak ve aletin her zaman güvenli bir şekilde çalışmasını ve işlev görmesini sağlamak için, servis hizmetlerinin Mirka tarafından yetkilendirilmiş bir servis merkezi tarafından verilmesi gerekmektedir. Yerel Mirka yetkilendirilmiş servis merkezini bulmak için Mirka Müşteri Hizmetleriyle veya Mirka satıcınızla iletişime geçin.

Yedek parçalar ve aksesuarlar

| Tanım | Mirka Sipariş no. |
|----------------------------------|-------------------|
| Filtre elemanı | 8999600411 |
| Fleece filtre torbaları (5 adet) | 8999000211 |

Uygunluk Beyanı

| | | | |
|--|------------------------|--|---|
| İşbu belge ile aşağıda tanımlanan makinenin konsepti ve tasarımı ve tarafımızdan piyasaya sürülen modeliyle yönetmeliklerinin temel teşkil eden ilgili güvenlik ve sağlık yükümlülüklerine uygun olduğunu bildiririz. Onayımız olmadan cihazda herhangi bir değişiklik yapılması durumunda bu beyan geçerliliğini yitirir. | | | |
| Ürün: Mirka® Toz Çekme Makinesi | | | |
| Tip: 1025 L | | | |
| İlgili yönetmelikleri: 2006/42/AK, 2014/30/AB, 2011/65/AK | | | |
| Kullanılmış olan uyumlu standartlar: EN 60335-1:2012 + A11:2014, EN 60335-2-69:2012, EN 55014-1:2006 + A1:2009 + A2:2011, EN 55014-2:2015, EN 61000-3-2:2014, EN 61000-3-3:2013 | | | |
| Dokümantasyon sorumlusu: | | | |
| Jeppo 29.09.2020 Düzenleme yeri ve tarihi | MIRKA Şirket |  Stefan Sjöberg, CEO |  |
| Üretici / Tedarikçi: Mirka Ltd, Pensalavägen 210, 66850 Jeppo, Finlandiya Tel: +358 20 760 2111 • Faks: +358 20 760 2290 • www.mirka.com | | | |

Teknik özellikler

| Mirka® Toz Çekme Makinesi | 1025 L | EU | GB | CN | AU/NZ |
|--|---------------------------|------------|------------|-------------|------------|
| Gerilim | V | 220-240 | 220-240 | 220 | 220-240 |
| Şebeke frekansı | Hz | 50-60 | 50-60 | 50-60 | 50-60 |
| Şebeke sigortası | A | 16 | 13 | 10 | 10 |
| Aldığı güç_{IEC} | Watt | 1000 | 1000 | 1000 | 1000 |
| Cihaz prizi için bağlantı değeri | Watt | 2600 | 1900 | 1200 | 1200 |
| Toplam bağlantı değeri | Watt | 3600 | 3000 | 2200 | 2200 |
| Hava debisi | m ³ /h (l/min) | 216 (3600) | 216 (3600) | 216 (3600) | 216 (3600) |
| Vakum | hPa (mbar) | 210 (210) | 210 (210) | 210 (210) | 210 (210) |
| ISO 3744, EN 60704-1 standardına göre 1 m mesafede ölçme yüzeyi ses basınç seviyesi | dB(A) | 72 ±2 | 72 ±2 | 72 ±2 | 72 ±2 |
| Çalışma sesi | dB(A) | 64 ±2 | 64 ±2 | 64 ±2 | 64 ±2 |
| El-kol titreşimi | m/s ² | <2,5 | <2,5 | <2,5 | <2,5 |
| Şebeke bağlantı kablosu: Uzunluğu | m | 5 | 5 | 7,5 | 7,5 |
| Şebeke bağlantı kablosu: Tipi | | H05-VV F | H05-VV F | (YZW) 3x1,5 | H05-RR F |
| Koruma sınıfı | | I | I | I | I |
| Koruma türü | | IP24 | IP24 | IP24 | IP24 |
| Parazit giderme derecesi | | 55014-1 | 55014-1 | 55014-1 | 55014-1 |
| Toz sınıfı | | L | L | L | L |
| Kap hacmi | l | 25 | 25 | 25 | 25 |
| Genişlik | mm | 395 | 395 | 395 | 395 |
| Derinlik | mm | 375 | 375 | 375 | 375 |
| Yükseklik | mm | 530 | 530 | 530 | 530 |
| Ağırılık aksesuarları ile (net, en yaygın uygulama) | kg | 8 | 8 | 8 | 8 |

Teknik özellikler ön-ihbarsız değiştirilebilir. Model serisi pazarlar arasında farklılıklar gösterebilir.

英文手册翻译。我们保留不经事先通知即更改本手册的权利。

重要事项



平鳞網杰

在将机器投入运行、进行操作或维护之前，必须认真通读本安全提示和使用说明书。请妥善保存本使用说明书，以备随时查阅。

应用目的和按规定使用

除遵守使用说明书以及所在国家现行事故预防规定之外，还应遵守安全和专业工作实践方面的技术规定。

吸尘器

- 只允许接受过操作指导并得到明确操作授权的人员使用。
- 只能在监督下进行操作。

吸尘器不可供存在身体、感官或精神障碍或缺乏经验和知识的人员(含儿童)使用。

吸尘器可与电动工具一起使用。

注意!无防静电功能;在某些情况下可能产生静电。

远离儿童,确保儿童处于监管之下,不会将吸尘器用于玩耍。

吸尘器适用于

- 吸取灰尘和液体
- 用于在手动传送机器上进行吸取
- 分离爆炸极限值大于 1 mg/m^3 的灰尘(灰尘等级 L)。在此要遵守所在国的有效规定。



不得吸取以下物质:

- 灼热物质(未熄灭的香烟、灼热的烟灰等)
- 可燃性、爆炸性、腐蚀性液体(如汽油、熔剂、酸、碱等)
- 可燃性、爆炸性灰尘(如镁尘等)

吸尘器

- 在不吸取液体时应放置在防雨防潮的环境中
- 还应防止紫外线

重要警告信息



警告

- 为减少发生火灾、触电或受伤风险,请在使用前阅读并遵循所有安全说明和警告标识。本机器可保证在按说明用于清洁作业时的安全性。电气或机械部件如有损坏,应将机器和/或配件交由具备相关资质的维修中心或制造商进行修理后再行使用,以避免进一步损坏机器或造成使用者的人身伤害。
- 请勿在机器接通电源时离开机器。停用期间和维护前请拔下插头。
- 切勿使用损坏的电线或插头。要拔下插头,应握住插头而非电线。切勿用湿手接触插头或机器。拔下插头之前应关闭所有控制装置。
- 不可拉拽电线、不可将电线用作把手、关门时不可夹住电线,也不可在尖锐边角处拉拽电缆。切勿让机器压过电线。确保电线远离受热表面。

- 确保头发、宽松衣物、手指或身体任何部位远离开口处和活动部件。切勿将任何物品放入开口处或在开口处堵塞时使用。确保开口处无灰尘、线头、头发和其他任何会阻碍空气流动的物品。
- 切勿在低温时于室外区域使用。
- 切勿用于吸取汽油等易燃或易爆液体，或在有此类液体存在的区域使用。
- 切勿吸取正在燃烧或冒烟的香烟、火柴或热灰之类的物质。
- 在楼梯上清洁时需格外小心。
- 切勿在未安装过滤器的情况下使用。
- 如机器因摔落、损坏、留置室外、掉入水中而无法正常工作，则应送回维修中心或经销商处。
- 如果机器中有泡沫或液体溢出，应立即关闭机器。
- 不得将设备当作水泵使用。机器按规定适用于抽吸空气和水的混合物。
- 机器必须连接到正确接地的电源。电气插座和延长电缆必须有正常的保护性导体。
- 工作场所必须保持良好通风。
- 切勿将机器用作梯子或梯凳。否则机器可能出现倾覆并受损。人员有受伤危险。
- 仅应遵循说明中规定的用途使用机器上的电气插座。
- 必须限制设备在室外使用的机会。

风险

电气部件



危险

机器的上部含有带电部件。接触带电部件会导致严重受伤甚至会致命。切勿将水飞溅到机器上部。



危险

电源连接线故障会导致触电。接触带故障电源连接线可能导致严重受伤甚至会致命。

- 切勿损坏电源线(如开车从线上压过、拉拽或挤压电源线)
- 定期检查电源线是否损坏或有老化迹象。
- 如果电线损坏，必须由经授权的 Mirka 分销商或类似有资质的人员负责更换，以避免发生危险。
- 在任何情况下都不得将电源线绕在操作人员的手指或身体任何部位上。

危险性粉尘



警告

危险性物质。抽吸危险性物质可能导致严重受伤甚至会致命。不得用本机器吸取以下物质：

- 发热物质(燃烧的香烟、热灰等)
- 易燃、易爆、腐蚀性液体(如汽柴油、溶剂、酸、碱等)
- 易燃、易爆粉尘(如镁尘、铝尘等)

易燃或易爆环境



本款机器不适用于易燃或易爆环境，也不可用于存在挥发性液体或易燃气体或蒸汽进而会形成此类易燃或易爆环境的场所。

在开始使用前 (A)

确保当地的电源电压与铭牌上规定的电压一致。通过故障电流保护开关 (FI) 将吸尘器连接至电网。

定期检查电源连接线是否出现裂纹或老化等损坏。如果电源连接线损坏，在继续使用吸尘器前必须由 Mirka 服务人员或专业电工进行更换，避免产生危害。

只允许使用生产商指定或更高档的延长线。注意导线的最小横截面：

| 电缆长度 | 横截面 < 16 A | 横截面 < 25 A |
|-----------|---------------------|---------------------|
| < 20 m | 1.5 mm ² | 2.5 mm ² |
| 20 - 50 m | 2.5 mm ² | 4.0 mm ² |

吸尘器只允许在完好状况时投入使用。不得在无过滤器情况下或使用已损坏的过滤器进行吸尘。在吸取干燥灰尘时，应始终使用过滤袋。

在除尘时，如果吸尘器排出的空气会回到除尘空间，则必须确保空间内具有足够的换气率（为此请遵守所在国的有效规定）。

操作人员在开始工作前必须了解

- 吸尘器的操作
- 由所吸取物质引发的危险
- 吸取物质的安全处理

操作 (A)

| Mirka® 吸尘器 1025 L | 开关位置 | 功能 |
|-------------------|------|-------|
| | I | 开 |
| | 0 | 关 |
| | AUTO | 自动开/关 |

设备插座

机器中集成有已接地电气插座。可在此连接外部电动工具。开关置于自动位置时插座为恒定功率。**澳大利亚：**插座有一个 5 安培热断路器，可防止机器过载。功耗过高会激活热断路器，从而切断插座电源。按下旋钮即可再次取消激活热断路器

吸取液体 (B)

在吸取液体前必须取出过滤袋。检查浮子的功能。在产生泡沫或溢出液体时，应立即停止工作并清空污物箱。

清洁过滤元件 (C)

如果吸尘性能减弱：

1. 打开吸尘器。
2. 用手心盖住喷嘴或吸管开口。
3. 每 2 秒钟至少按压过滤器清洁操作按钮三次。由此产生的气流会将积聚的灰尘吹走，从而清洁过滤元件上的薄片。
4. 如果在清洁过滤器后吸尘性能太弱：更换过滤器。

基本功能 (D)

吸尘器具有对难以触及的位置进行除尘或者对潮湿物品表面进行干燥的基本功能。

吹出的空气会不受控制地在室内飘散。在使用基本功能时，应一直使用洁净的软管。扬起的灰尘可能对健康造成损害。不得在封闭式空间内使用基本功能。

连接电气工具 (E)

吸尘器上的插座仅适用于使用说明书中规定的目的。

注意！使用设备插座上连接的工具时，应遵守其使用说明书及其中包含的安全提示。

在将工具插入设备插座前：

1. 关闭吸尘器。
2. 关闭要连接的工具。

维护、清洁和维修 (F+G)

仅应进行使用说明书中描述的维护工作。在清洁和维护吸尘器前，原则上应拔下电源插头。严禁用水冲洗吸尘器上部：人员危险、短路危险。

使用非原装配件和附件可能对吸尘器的安全造成影响。仅应使用 Mirka Ltd 的配件和附件。

为进行维护和清洁，必须确保吸尘器不会对维护人员及其他人员带来危险。

在维护区域内，应当：

- 使用经过过滤的强制通风
- 穿戴防护服
- 清洁维护区域，注意务使有害物质进入周围环境中

在进行维护和维修工作时，必须将所有清洁效果不佳的脏污零件

- 包装在不会渗漏的袋子中
- 根据所在国有效的清理规定妥善处理

处理过滤元件和过滤袋

根据所在国规定对过滤元件和过滤袋进行处理。

运输

在运输之前，应关闭污物箱的所有锁紧装置。污物箱内存在液体时，请勿倾翻设备。不得使用起重机吊钩起吊吸尘器。

仓储

吸尘器应存放在干燥处，避免结霜。存放前应将过滤器和储液盒的内部配件擦干。

回收吸尘器



根据电子和电气旧设备欧盟指令 2012/19/EU 的规定，必须分别收集使用过的电子设备，并进行符合环保要求的回收。如有问题，请联系当地政府或最近的经销商。

广泛的服务

必须始终由受过培训的人员进行服务。为确保质保的有效性以及机器的最佳安全性和功能，只允许由授权的 Mirka 服务人员对该工具进行操作。如需寻找最近的授权 Mirka 服务中心，请咨询 Mirka 客服部或 Mirka 经销商。

配件和附件

| 说明 | Mirka 编号 |
|--------------|------------|
| 过滤元件 | 8999600411 |
| 无纺布过滤袋 (5 只) | 8999000211 |

符合性声明

| | | | |
|---|--------------------|--|---|
| 我们在此声明，以下所述机器基于其设计和结构及由我们提出的技术要求符合指令的相关基础安全和健康要求。如有未经我方同意的更改，则该声明失效。 | | | |
| 产品: Mirka® 吸尘器 型号: 1025 L | | | |
| 相关指令: 2006/42/EC, 2014/30/EU, 2011/65/EC | | | |
| 采用的统一标准: EN 60335-1:2012 + A11:2014, EN 60335-2-69:2012, EN 55014-1:2006 + A1:2009 + A2:2011, EN 55014-2:2015, EN 61000-3-2:2014, EN 61000-3-3:2013 | | | |
| 文档全权代表: | | | |
| Jeppo 2020 年9月29日 签发地点和日期 | MIRKA 公司 |  Stefan Sjöberg, 首席执行官 |  |
| 制造商/供应商: Mirka Ltd, Pensalavägen 210, 66850 Jeppo, Finland 电话 +358 20 760 2111 • 传真 +358 20 760 2290 • www.mirka.com | | | |

技术参数

| Mirka® 吸尘器 | 1025 L | EU | GB | CN | AU/NZ |
|---|---------------------------|------------|------------|-------------|------------|
| 电源电压 | V | 220-240 | 220-240 | 220 | 220-240 |
| 电源频率 | Hz | 50-60 | 50-60 | 50-60 | 50-60 |
| 保险丝 | A | 16 | 13 | 10 | 10 |
| 功耗 _{IEC} | Watt | 1000 | 1000 | 1000 | 1000 |
| 设备插座连接负载 | Watt | 2600 | 1900 | 1200 | 1200 |
| 总连接负载 | Watt | 3600 | 3000 | 2200 | 2200 |
| 空气体积流量 | m ³ /h (l/min) | 216 (3600) | 216 (3600) | 216 (3600) | 216 (3600) |
| 低气压 | hPa (mbar) | 210 (210) | 210 (210) | 210 (210) | 210 (210) |
| 1 m 距离处测量的表面噪音等级, ISO 3744, EN 60704-2-1 | dB(A) | 72 ±2 | 72 ±2 | 72 ±2 | 72 ±2 |
| 工作噪音 | dB(A) | 64 ±2 | 64 ±2 | 64 ±2 | 64 ±2 |
| 手-手臂振动 | m/s ² | <2,5 | <2,5 | <2,5 | <2,5 |
| 电源连接线长度 | m | 5 | 5 | 7,5 | 7,5 |
| 电源连接线, 类型 | | H05-VV F | H05-VV F | (YZW) 3x1,5 | H05-RR F |
| 防护等级 | | I | I | I | I |
| 防护类型 | | IP24 | IP24 | IP24 | IP24 |
| 无线电干扰级别 | | 55014-1 | 55014-1 | 55014-1 | 55014-1 |
| 灰尘等级 | | L | L | L | L |
| 容器容积 | l | 25 | 25 | 25 | 25 |
| 宽度 | mm | 395 | 395 | 395 | 395 |
| 深度 | mm | 375 | 375 | 375 | 375 |
| 高度 | mm | 530 | 530 | 530 | 530 |
| 含附件重量 (正常用途下的净重) | kg | 8 | 8 | 8 | 8 |

规格如有变更,恕不另行通知。型号系列在不同市场或有不同。

MIRKA



Mirka Ltd

Finland

Brazil Mirka Brasil Ltda.

Belgium Mirka Belgium Logistics NV

Canada Mirka Canada Inc.

China Mirka Trading Shanghai Co., Ltd

Finland & Baltics Mirka Ltd

France Mirka France Sarl

Germany Mirka GmbH

India Mirka India Pvt Ltd

Italy Mirka Italia s.r.l., Cafro S.p.A.

Mexico Mirka Mexicana S.A. de C.V.

Russia Mirka Rus LLC

Singapore Mirka Asia Pacific Pte Ltd

Spain Mirka Ibérica S.A.U.

Sweden Mirka Scandinavia AB

Turkey Mirka Turkey Zımpara Ltd Şirketi

United Kingdom Mirka (UK) Ltd

United Arab Emirates Mirka Middle East FZCO

USA Mirka USA Inc.

For contact information,
please visit www.mirka.com

Dedicated to the finish

