



# PFS

1000 | 2000

Robert Bosch Power Tools GmbH  
70538 Stuttgart  
GERMANY

[www.bosch-pt.com](http://www.bosch-pt.com)

1 609 92A 82G (2022.08) PS / 299



1 609 92A 82G

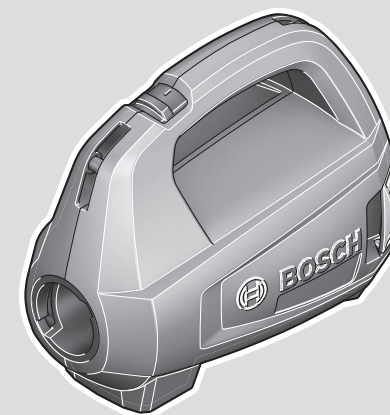
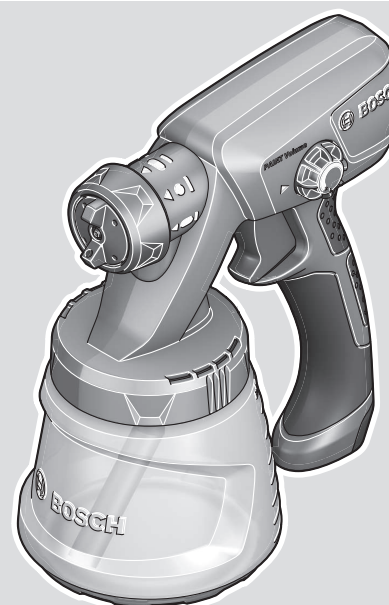

**de** Originalbetriebsanleitung  
**en** Original instructions  
**fr** Notice originale  
**es** Manual original  
**pt** Manual original  
**it** Istruzioni originali  
**nl** Oorspronkelijke gebruiksaanwijzing  
**da** Original brugsanvisning  
**sv** Bruksanvisning i original  
**no** Original driftsinstruks  
**fi** Alkuperäiset ohjeet  
**el** Πρωτότυπο οδηγών χρήσης  
**tr** Orijinal işletme talimatı  
**pl** Instrukcja oryginalna  
**cs** Původní návod k používání  
**sk** Pôvodný návod na použitie  
**hu** Eredeti használati utasítás

**ru** Оригинальное руководство по эксплуатации  
**uk** Оригінальна інструкція з експлуатації  
**kk** Пайдалану нұсқаулығының түпнұсқасы  
**ro** Instrucțiuni originale  
**bg** Оригинална инструкция  
**mk** Оригиналno упатство за работа  
**sr** Originalno uputstvo za rad  
**sl** Izvirna navodila  
**hr** Originalne upute za rad  
**et** Algupärane kasutusjuhend  
**lv** Instrukcijas oriģinālvalodā

**lt** Originali instrukcija  
**ar** دليل التشغيل الأصلي



Deutsch .....	Seite	7
English .....	Page	17
Français .....	Page	25
Español .....	Página	35
Português .....	Página	45
Italiano .....	Pagina	55
Nederlands .....	Pagina	65
Dansk .....	Side	74
Svensk .....	Sidan	83
Norsk .....	Side	91
Suomi .....	Sivu	100
Ελληνικά .....	Σελίδα	109
Türkçe .....	Sayfa	119
Polski .....	Strona	129
Čeština .....	Stránka	139
Slovenčina .....	Stránka	148
Magyar .....	Oldal	157
Русский .....	Страница	167
Українська .....	Сторінка	178
Қазақ .....	Бет	189
Română .....	Pagina	201
Български .....	Страница	210
Македонски .....	Страница	220
Srpski .....	Strana	230
Slovenščina .....	Stran	240
Hrvatski .....	Stranica	248
Eesti .....	Lehekülg	257
Latviešu .....	Lappuse	266
Lietuvių k. ....	Puslapis	276
عربي .....	الصفحة	286

CE / UK CA ..... I/i

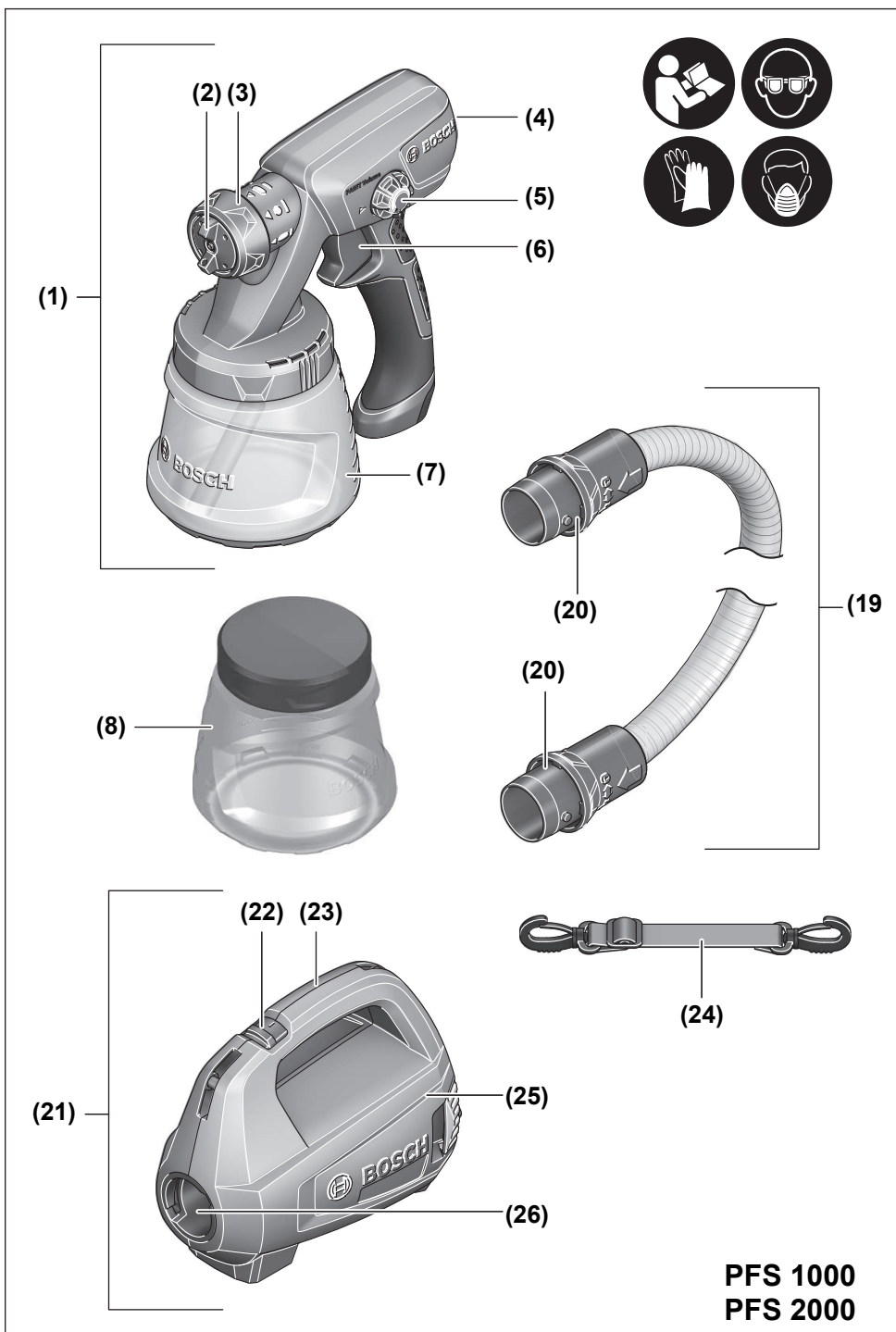

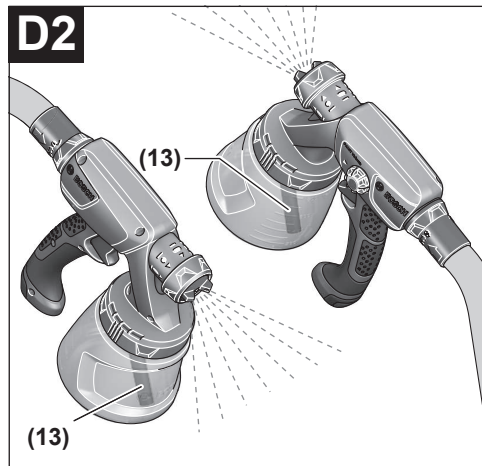
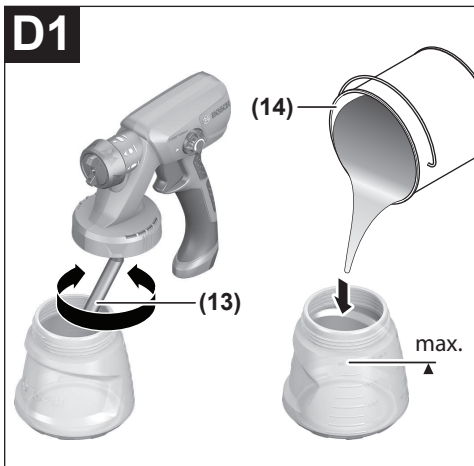
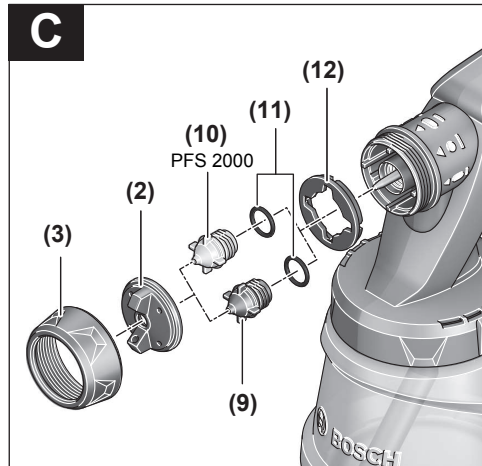
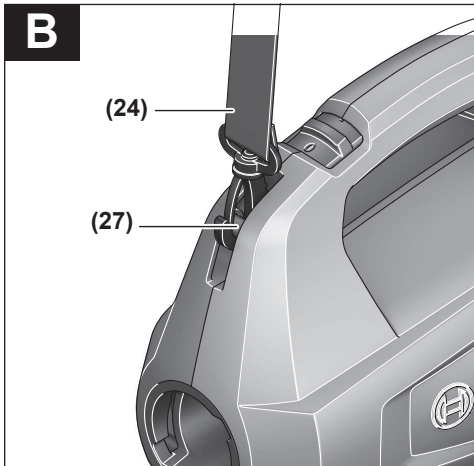
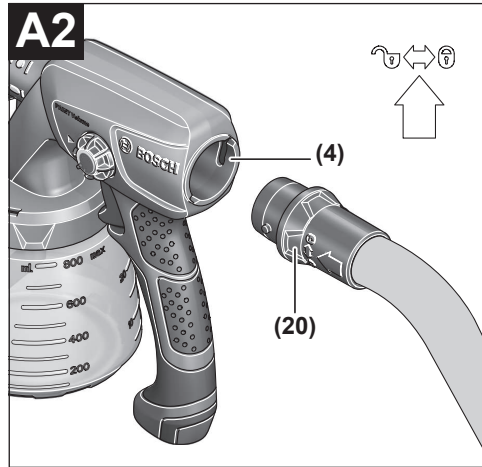
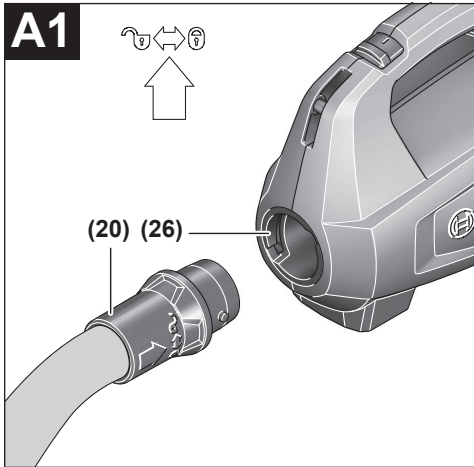



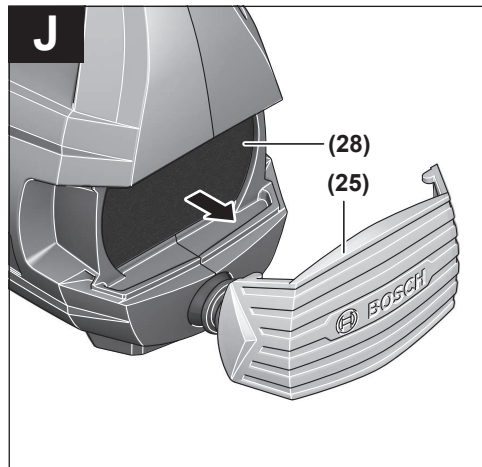
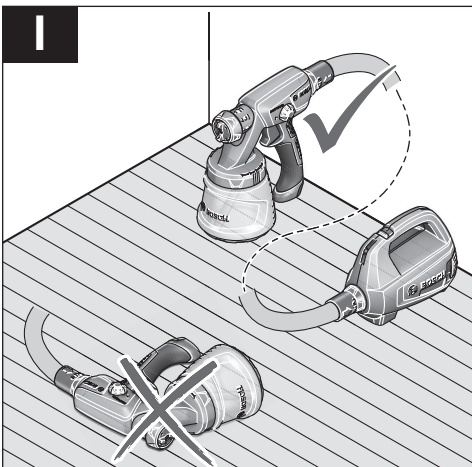
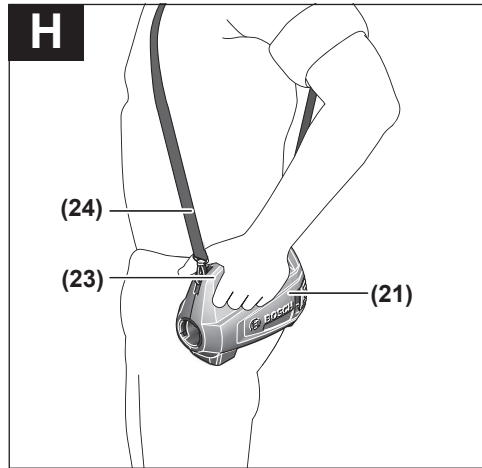
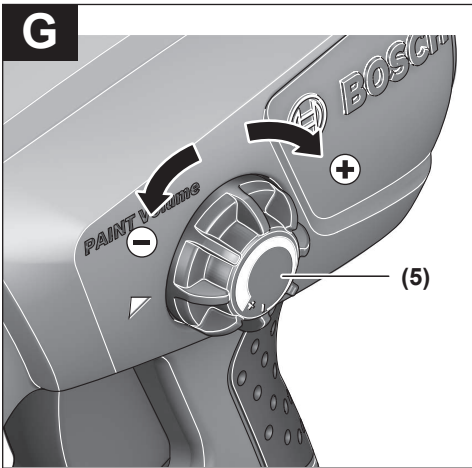
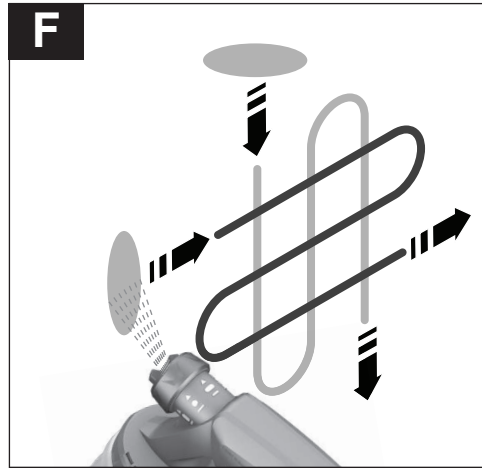
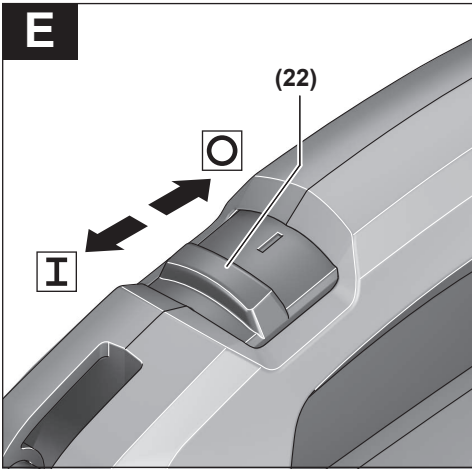

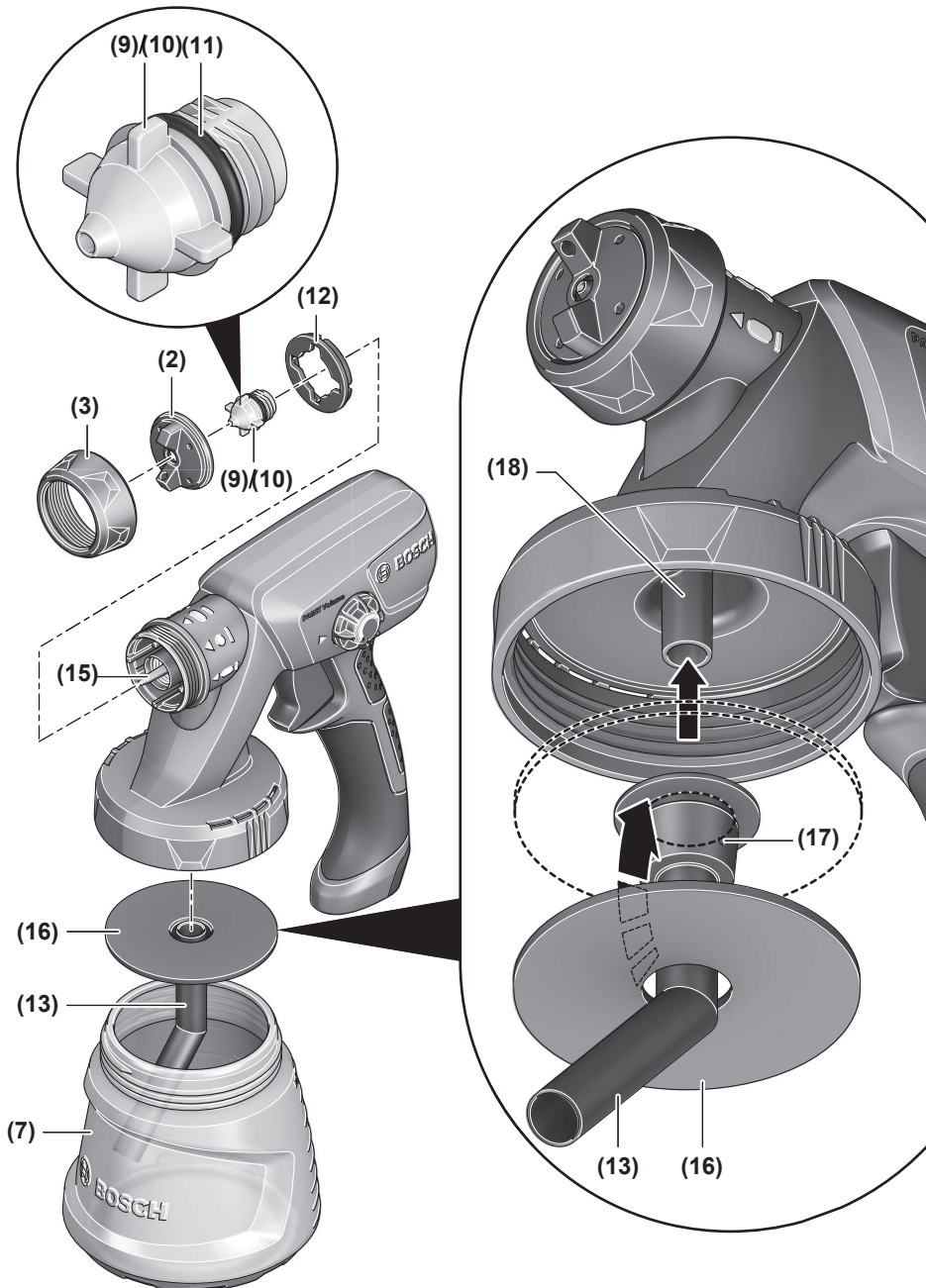
**K**

# Deutsch

## Sicherheitshinweise

### Allgemeine Sicherheitshinweise für Elektrowerkzeuge

**⚠️ WARNUNG** Lesen Sie alle Sicherheitshinweise, Anweisungen, Gebildungen und technischen Daten, mit denen dieses Elektrowerkzeug versehen ist. Versäumnisse bei der Einhaltung der Sicherheitshinweise und nachfolgenden Anweisungen können elektrischen Schlag, Brand und/oder schwere Verletzungen verursachen.

**Bewahren Sie alle Sicherheitshinweise und Anweisungen für die Zukunft auf.**

Der in den Sicherheitshinweisen verwendete Begriff „Elektrowerkzeug“ bezieht sich auf netzbetriebene Elektrowerkzeuge (mit Netzleitung) und auf akkubetriebene Elektrowerkzeuge (ohne Netzleitung).

#### Arbeitsplatzsicherheit

- ▶ **Halten Sie Ihren Arbeitsbereich sauber und gut beleuchtet.** Unordnung oder unbeleuchtete Arbeitsbereiche können zu Unfällen führen.
- ▶ **Arbeiten Sie mit dem Elektrowerkzeug nicht in explosionsgefährdeter Umgebung, in der sich brennbare Flüssigkeiten, Gase oder Stäube befinden.** Elektrowerkzeuge erzeugen Funken, die den Staub oder die Dämpfe entzünden können.
- ▶ **Halten Sie Kinder und andere Personen während der Benutzung des Elektrowerkzeugs fern.** Bei Ablenkung können Sie die Kontrolle über das Elektrowerkzeug verlieren.

#### Elektrische Sicherheit

- ▶ **Der Anschlussstecker des Elektrowerkzeuges muss in die Steckdose passen. Der Stecker darf in keiner Weise verändert werden. Verwenden Sie keine Adapterstecker gemeinsam mit schutzgeerdeten Elektrowerkzeugen.** Unveränderte Stecker und passende Steckdosen verringern das Risiko eines elektrischen Schlages.
- ▶ **Vermeiden Sie Körperkontakt mit geerdeten Oberflächen wie von Rohren, Heizungen, Herden und Kühlschränken.** Es besteht ein erhöhtes Risiko durch elektrischen Schlag, wenn Ihr Körper geerdet ist.
- ▶ **Halten Sie Elektrowerkzeuge von Regen oder Nässe fern.** Das Eindringen von Wasser in ein Elektrowerkzeug erhöht das Risiko eines elektrischen Schlages.
- ▶ **Zweckentfremden Sie die Anschlussleitung nicht, um das Elektrowerkzeug zu tragen, aufzuhängen oder um den Stecker aus der Steckdose zu ziehen. Halten Sie die Anschlussleitung fern von Hitze, Öl, scharfen Kanten oder sich bewegenden Teilen.** Beschädigte oder verwickelte Anschlussleitungen erhöhen das Risiko eines elektrischen Schlages.

- ▶ **Wenn Sie mit einem Elektrowerkzeug im Freien arbeiten, verwenden Sie nur Verlängerungskabel, die auch für den Außenbereich geeignet sind.** Die Anwendung einer für den Außenbereich geeigneten Verlängerungsleitung verringert das Risiko eines elektrischen Schlages.
- ▶ **Wenn der Betrieb des Elektrowerkzeuges in feuchter Umgebung nicht vermeidbar ist, verwenden Sie einen Fehlerstromschutzschalter.** Der Einsatz eines Fehlerstromschutzschalters vermindert das Risiko eines elektrischen Schlages.

#### Sicherheit von Personen

- ▶ **Seien Sie aufmerksam, achten Sie darauf, was Sie tun, und gehen Sie mit Vernunft an die Arbeit mit einem Elektrowerkzeug. Benutzen Sie kein Elektrowerkzeug, wenn Sie müde sind oder unter dem Einfluss von Drogen, Alkohol oder Medikamenten stehen.** Ein Moment der Unachtsamkeit beim Gebrauch des Elektrowerkzeuges kann zu ernsthaften Verletzungen führen.
- ▶ **Tragen Sie persönliche Schutzausrüstung und immer eine Schutzbrille.** Das Tragen persönlicher Schutzausrüstung, wie Staubmaske, rutschfeste Sicherheitsschuhe, Schutzhelm oder Gehörschutz, je nach Art und Einsatz des Elektrowerkzeuges, verringert das Risiko von Verletzungen.
- ▶ **Vermeiden Sie eine unbeabsichtigte Inbetriebnahme. Vergewissern Sie sich, dass das Elektrowerkzeug ausgeschaltet ist, bevor Sie es an die Stromversorgung und/oder den Akku anschließen, es aufnehmen oder tragen.** Wenn Sie beim Tragen des Elektrowerkzeuges den Finger am Schalter haben oder das Gerät eingeschaltet an die Stromversorgung anschließen, kann dies zu Unfällen führen.
- ▶ **Entfernen Sie Einstellwerkzeuge oder Schraubenschlüssel, bevor Sie das Elektrowerkzeug einschalten.** Ein Werkzeug oder Schlüssel, der sich in einem drehenden Geräteteil befindet, kann zu Verletzungen führen.
- ▶ **Vermeiden Sie eine abnormale Körperhaltung. Sorgen Sie für einen sicheren Stand und halten Sie jederzeit das Gleichgewicht.** Dadurch können Sie das Elektrowerkzeug in unerwarteten Situationen besser kontrollieren.
- ▶ **Tragen Sie geeignete Kleidung. Tragen Sie keine weite Kleidung oder Schmuck. Halten Sie Haare und Kleidung fern von sich bewegenden Teilen.** Lockere Kleidung, Schmuck oder lange Haare können von sich bewegenden Teilen erfasst werden.
- ▶ **Wenn Staubabsaug- und -auffangeinrichtungen montiert werden können, sind diese anzuschließen und richtig zu verwenden.** Verwendung einer Staubabsaugung kann Gefährdungen durch Staub verringern.
- ▶ **Wiegen Sie sich nicht in falscher Sicherheit und setzen Sie sich nicht über die Sicherheitsregeln für Elektrowerkzeuge hinweg, auch wenn Sie nach vielfachem Gebrauch mit dem Elektrowerkzeug vertraut sind.** Achtloses Handeln kann binnen Sekundenbruchteilen zu schweren Verletzungen führen.

### Verwendung und Behandlung des Elektrowerkzeugs

- ▶ **Überlasten Sie das Elektrowerkzeug nicht. Verwenden Sie für Ihre Arbeit das dafür bestimmte Elektrowerkzeug.** Mit dem passenden Elektrowerkzeug arbeiten Sie besser und sicherer im angegebenen Leistungsbereich.
- ▶ **Benutzen Sie kein Elektrowerkzeug, dessen Schalter defekt ist.** Ein Elektrowerkzeug, das sich nicht mehr ein- oder ausschalten lässt, ist gefährlich und muss repariert werden.
- ▶ **Ziehen Sie den Stecker aus der Steckdose und/oder entfernen Sie einen abnehmbaren Akku, bevor Sie Geräteeinstellungen vornehmen, Einsatzwerkzeugteile wechseln oder das Elektrowerkzeug weglegen.** Diese Vorsichtsmaßnahme verhindert den unbeabsichtigten Start des Elektrowerkzeugs.
- ▶ **Bewahren Sie unbenutzte Elektrowerkzeuge außerhalb der Reichweite von Kindern auf. Lassen Sie keine Personen das Elektrowerkzeug benutzen, die mit diesem nicht vertraut sind oder diese Anweisungen nicht gelesen haben.** Elektrowerkzeuge sind gefährlich, wenn sie von unerfahrenen Personen benutzt werden.
- ▶ **Pflegen Sie Elektrowerkzeuge und Einsatzwerkzeug mit Sorgfalt. Kontrollieren Sie, ob bewegliche Teile einwandfrei funktionieren und nicht klemmen, ob Teile gebrochen oder so beschädigt sind, dass die Funktion des Elektrowerkzeuges beeinträchtigt ist. Lassen Sie beschädigte Teile vor dem Einsatz des Gerätes reparieren.** Viele Unfälle haben ihre Ursache in schlecht gewarteten Elektrowerkzeugen.
- ▶ **Halten Sie Schneidwerkzeuge scharf und sauber.** Sorgfältig gepflegte Schneidwerkzeuge mit scharfen Schneidkanten verklemmen sich weniger und sind leichter zu führen.
- ▶ **Verwenden Sie Elektrowerkzeug, Zubehör, Einsatzwerkzeuge usw. entsprechend diesen Anweisungen. Berücksichtigen Sie dabei die Arbeitsbedingungen und die auszuführende Tätigkeit.** Der Gebrauch von Elektrowerkzeugen für andere als die vorgesehenen Anwendungen kann zu gefährlichen Situationen führen.
- ▶ **Halten Sie Griffe und Griffflächen trocken, sauber und frei von Öl und Fett.** Rutschige Griffe und Griffflächen erlauben keine sichere Bedienung und Kontrolle des Elektrowerkzeugs in unvorhergesehenen Situationen.

### Service

- ▶ **Lassen Sie Ihr Elektrowerkzeug nur von qualifiziertem Fachpersonal und nur mit Original-Ersatzteilen reparieren.** Damit wird sichergestellt, dass die Sicherheit des Elektrowerkzeugs erhalten bleibt.

### Sicherheitshinweise für Feinsprühsysteme

- ▶ **Halten Sie Ihren Arbeitsbereich sauber, gut beleuchtet und frei von Farb- oder Lösemittelbehältern, Lappen und sonstigen brennbaren Materialien.** Es besteht die Gefahr der Selbstentzündung. Halten Sie funktionsfähige Feuerlöscher oder Löschgeräte zu jeder Zeit bereit.

- ▶ **Sorgen Sie für gute Belüftung im Sprühbereich und für ausreichend Frischluft im gesamten Raum.** Verdunstende brennbare Lösemittel schaffen eine explosive Umgebung.
- ▶ **Sprühen und reinigen Sie nicht mit Materialien, deren Flammpunkt unterhalb von 55°C liegt. Verwenden Sie Materialien auf der Basis von Wasser, schwerflüchtigen Kohlenwasserstoffen oder ähnlichen Materialien.** Leichtflüchtige verdunstende Lösemittel schaffen eine explosive Umgebung.
- ▶ **Sprühen Sie nicht im Bereich von Zündquellen wie statischen Elektrizitätsfunken, offenen Flammen, Zündflammen, heißen Gegenständen, Motoren, Zigaretten, und Funken durch Ein- und Ausstecken von Stromkabeln oder der Bedienung von Schaltern.** Derartige Funkenquellen können zu einer Entzündung der Umgebung führen.
- ▶ **Versprühen Sie keine Materialien bei denen nicht bekannt ist, ob sie eine Gefahr darstellen.** Unbekannte Materialien können gefährdende Bedingungen schaffen.
- ▶ **Versprühen Sie kein kochendes Wasser. Versprühen Sie nur warmes Wasser (max. 55 °C) ohne chemische Zusätze.**
- ▶ **Tragen Sie zusätzliche persönliche Schutzausrüstung wie entsprechende Schutzhandschuhe und Schutz- oder Atemschutzmaske beim Sprühen oder der Handhabung von Chemikalien.** Das Tragen von Schutzausrüstung für entsprechende Bedingungen verringert die Aussetzung gegenüber gefährdenden Substanzen.



- ▶ **Geben Sie acht auf etwaige Gefahren des Sprühguts. Beachten Sie die Markierungen auf dem Behälter oder die Herstellerinformationen des Sprühguts, einschließlich der Aufforderung zur Verwendung persönlicher Schutzausrüstung.** Den Herstelleranweisungen ist Folge zu leisten, um das Risiko von Feuer sowie durch Gifte, Karzinogene etc. hervorgerufenen Verletzungen zu verringern.
- ▶ **Halten Sie den Stecker des Netzkabels und den Schalterdrücker des Sprühsystems frei von Farbe und anderen Flüssigkeiten. Halten Sie nie das Kabel zur Unterstützung an den Steckverbindungen.** Versäumnisse bei der Einhaltung können elektrischen Schlag zur Folge haben.
- ▶ **Beaufsichtigen Sie Kinder.** Damit wird sichergestellt, dass Kinder nicht mit dem Feinsprühsystem spielen.

## Produkt- und Leistungsbeschreibung



**Lesen Sie alle Sicherheitshinweise und Anweisungen.** Versäumnisse bei der Einhaltung der Sicherheitshinweise und Anweisungen können elektrischen Schlag, Brand und/oder schwere Verletzungen verursachen.

Bitte beachten Sie die Abbildungen im vorderen Teil der Betriebsanleitung.

### Bestimmungsgemäßer Gebrauch

#### PFS 1000

Das Elektrowerkzeug ist bestimmt zum Sprühen folgender Sprühmaterialien: lösemittelhaltige und wasserverdünnbare (empfohlen) Lackfarben, Lasuren, Grundierungen, Imprägnierungen, Klarlacke, Öle und Wasser.

Das Elektrowerkzeug ist nicht geeignet zum Verarbeiten von Dispersions- und Latexfarben (Wandfarben), Laugen, Beizen, säurehaltigen Beschichtungsmitteln, Desinfektionsmitteln, Pflanzenschutzmitteln, Fassadenfarben, körnigem und körperhaltigem Sprühmaterial sowie spritz- und tropfgehemmten Materialien.

#### PFS 2000

Das Elektrowerkzeug ist bestimmt zum Sprühen aller gängigen Farben: Dispersions- und Latexfarben (Wandfarben), lösemittelhaltige und wasserverdünnbare (empfohlen) Lackfarben, Lasuren, Grundierungen, Imprägnierungen, Klarlacke (ALLPaint), Öle und Wasser.

Das Elektrowerkzeug ist nicht geeignet zum Verarbeiten von Laugen, Beizen, säurehaltigen Beschichtungsmitteln, Desinfektionsmitteln, Pflanzenschutzmitteln, Fassadenfarben, körnigem und körperhaltigem Sprühmaterial sowie spritz- und tropfgehemmten Materialien.

### Abgebildete Komponenten

Die Nummerierung der abgebildeten Komponenten bezieht sich auf die Darstellung des Elektrowerkzeuges auf der Grafikseite.

- (1) **Sprühpistole**
- (2) Luftkappe
- (3) Überwurfmutter
- (4) Schlauchanschluss (Sprühpistole)
- (5) Stellrad für Sprühmaterialmenge
- (6) Bedienschalter
- (7) Behälter für Sprühmaterial
- (8) Ersatzbehälter Sprühmaterial<sup>a)</sup>
- (9) Farbdüse (grau: für Anwendung „Holz“)
- (10) Farbdüse (weiß: für Anwendung „Wand“)  
**(PFS 2000)**
- (11) O-Ring
- (12) Dichtscheibe
- (13) Steigrohr
- (14) Umfülleimer<sup>b)</sup>
- (15) Düsenadel
- (16) Behälterdichtung
- (17) Entlüftungsbohrung
- (18) Farbkanal
- (19) **Luftschlauch**
- (20) Bajonettverschluss
- (21) **Basiseinheit**
- (22) Ein-/Ausschalter
- (23) Tragegriff
- (24) Tragegurt
- (25) Luftfilterabdeckung
- (26) Schlauchanschluss (Basiseinheit)
- (27) Öse für Tragegurt
- (28) Luftfilter

- a) **für PFS 1000 als Zubehör erhältlich; bei PFS 2000 im Lieferumfang enthalten**
- b) **Abgebildetes oder beschriebenes Zubehör gehört nicht zum Standard-Lieferumfang. Das vollständige Zubehör finden Sie in unserem Zubehörprogramm.**

### Technische Daten

Feinsprühsystem		PFS 1000	PFS 2000
Sachnummer		<b>3 603 B07 0..</b>	<b>3 603 B07 3..</b>
Nennaufnahmeleistung	W	410	440
Förderleistung	ml/min	100	200
Zeitaufwand für 2 m <sup>2</sup> Farbauftrag	min	2	1,3
Volumen des Behälters für Sprühmaterial	ml	800	800
Farbdüse (9) (grau)		●	●
– <b>Anwendungsfall „Holz“:</b> Sprühen von lösemittelhaltigen und wasserverdünnbaren Lackfarben, Lasuren, Grundierungen, Klarlacken und Ölen			
Farbdüse (10) (weiß)		–	●

Feinsprühsystem		PFS 1000	PFS 2000
– Anwendungsfall „Wand“: Sprühen von Dispersions- und Latexfarben			
Luftschlauchlänge	m	1,25	1,25
Gewicht entsprechend EPTA-Procedure 01:2014	kg	1,8	1,9
Schutzklasse		□ / II	□ / II

Die Angaben gelten für eine Nennspannung [U] von 230 V. Bei abweichenden Spannungen und in länderspezifischen Ausführungen können diese Angaben variieren.

## Geräusch-/Vibrationsinformation

Geräuschemissionswerte ermittelt entsprechend **EN 62841-1**.

Der A-bewertete Schalldruckpegel des Elektrowerkzeugs beträgt typischerweise **80 dB(A)**. Unsicherheit  $K=3$  dB. Der Geräuschpegel beim Arbeiten kann die angegebenen Werte überschreiten. **Gehörschutz tragen!**

Schwingungsgesamtwerte  $a_h$  (Vektorsumme dreier Richtungen) und Unsicherheit  $K$  ermittelt entsprechend **EN 62841-1**:

$$a_h < 2,5 \text{ m/s}^2, K = 1,5 \text{ m/s}^2$$

Der in diesen Anweisungen angegebene Schwingungspegel und der Geräuschemissionswert sind entsprechend einem genormten Messverfahren gemessen worden und können für den Vergleich von Elektrowerkzeugen miteinander verwendet werden. Sie eignen sich auch für eine vorläufige Einschätzung der Schwingungs- und Geräuschemission.

Der angegebene Schwingungspegel und der Geräuschemissionswert repräsentieren die hauptsächlichsten Anwendungen des Elektrowerkzeugs. Wenn allerdings das Elektrowerkzeug für andere Anwendungen, mit abweichenden Einsatzwerkzeugen oder ungenügender Wartung eingesetzt wird, können der Schwingungspegel und der Geräuschemissionswert abweichen. Dies kann die Schwingungs- und Geräuschemission über den gesamten Arbeitszeitraum deutlich erhöhen.

Für eine genaue Abschätzung der Schwingungs- und Geräuschemissionen sollten auch die Zeiten berücksichtigt werden, in denen das Gerät abgeschaltet ist oder zwar läuft, aber nicht tatsächlich im Einsatz ist. Dies kann die Schwingungs- und Geräuschemissionen über den gesamten Arbeitszeitraum deutlich reduzieren.

Legen Sie zusätzliche Sicherheitsmaßnahmen zum Schutz des Bedieners vor der Wirkung von Schwingungen fest wie zum Beispiel: Wartung von Elektrowerkzeug und Einsatzwerkzeugen, Warmhalten der Hände, Organisation der Arbeitsabläufe.

## Montage

- ▶ **Ziehen Sie vor allen Arbeiten am Elektrowerkzeug den Netzstecker aus der Steckdose.**
- ▶ **Stellen Sie sicher, dass Sprühpistole und Basiseinheit vollständig und mit allen Dichtelementen montiert sind.** Nur dadurch ist die Funktion und Sicherheit des Feinsprühsystems gewährleistet.

## Luftschlauch anschließen (siehe Bilder A1–A2)

Anschluss der Basiseinheit:

- Stecken Sie einen Bajonettverschluss **(21)** des Luftschlauchs entsprechend den Pfeilmarkierungen fest in die Aussparungen des Anschlusses **(27)** der Basiseinheit.
- Drehen Sie den Bajonettverschluss eine Vierteldrehung im Uhrzeigersinn.

Anschluss an der Sprühpistole:

- Stecken Sie den zweiten Bajonettverschluss **(21)** des Luftschlauchs entsprechend den Pfeilmarkierungen fest in die Aussparungen des Anschlusses **(4)** der Sprühpistole.
- Drehen Sie den Bajonettverschluss eine Vierteldrehung im Uhrzeigersinn.

**Hinweis:** Entfernen Sie vor dem Einfüllen von Sprühmaterial den Luftschlauch **(20)** (Vierteldrehung des Bajonettverschlusses **(21)** gegen den Uhrzeigersinn; Bajonettverschluss **(21)** aus dem Anschluss **(4)** ziehen).

## Tragegurt befestigen (siehe Bild B)

Damit Sie alle zu bearbeitenden Flächen gut erreichen und flexibel sind, können Sie die Basiseinheit mit dem Tragegurt **(25)** umhängen.

- Haken Sie in jede Öse **(28)** jeweils ein Gurtende ein.

## Farbdüse wechseln (PFS 2000) (siehe Bild C)

**Hinweis:** Prüfen Sie vor der Auswahl der Farbdüse das Sprühmaterial durch Umrühren. Dünnflüssiges Material (z. B. Holzfarbe) oder verdünntes Material lässt sich besser mit der grauen Farbdüse **(9)** versprühen. Dickflüssigeres Material (z. B. Holzlack oder Wandfarbe) lässt sich besser mit der weißen Farbdüse **(10)** versprühen.

- Zum Wechseln der Farbdüse schrauben Sie die Überwurfmutter **(3)** ab.
- Ziehen Sie die Luftkappe **(2)** und die Dichtscheibe **(12)** ab.
- Schrauben Sie die montierte Farbdüse ab. Stellen Sie dabei sicher, dass der O-Ring **(11)** auf der Farbdüse bleibt.
- Schrauben Sie die gewünschte Farbdüse in das Gewinde in der Sprühpistole.
- Stecken Sie die Luftkappe **(2)** mit der Dichtscheibe **(12)** auf die Farbdüse und ziehen Sie sie mit der Überwurfmutter **(3)** fest.



## Betrieb

- ▶ **Ziehen Sie vor allen Arbeiten am Elektrowerkzeug den Netzstecker aus der Steckdose.**

### Arbeitsvorbereitung

- ▶ **Sprüharbeiten am Rand von Gewässern oder auf benachbarten Flächen im unmittelbaren Einzugsbereich sind nicht zulässig.**
- ▶ Achten Sie beim Kauf von Farben, Lacken und Sprühmitteln auf deren Umweltverträglichkeit.

### Sprühfläche vorbereiten

Die Sprühfläche muss sauber, trocken und fettfrei sein.

- Rauen Sie glatte Flächen auf und entfernen Sie danach den Schleifstaub.

Beim Einsatz können alle nicht abgedeckten Oberflächen durch den Sprühnebel verunreinigt werden. Bereiten Sie daher die Umgebung der Sprühfläche gründlich vor:

- Decken Sie Böden, Einrichtungsgegenstände, Türen, Fenster und Tür- und Fensterrahmen etc. sorgfältig ab. Zum Abdecken der Böden wird z.B. Malervlies empfohlen.
- Fixieren Sie das Abdeckmaterial. Nicht ausreichend fixiertes Abdeckmaterial kann durch den kraftvollen Luftstrom gelöst oder weggeblasen werden.
- ▶ **Kleben Sie Steckdosen und Schalter sorgfältig ab.** Unabgedeckte Steckdosen und Schalter können zu Kurzschluss führen und erhöhen das Risiko eines elektrischen Schlages.

### Sprühmaterial vorbereiten

- ▶ **Achten Sie beim Verdünnen darauf, dass Sprühmaterial und Verdünnungsmittel zusammenpassen.** Bei Verwendung eines falschen Verdünnungsmittels können Klumpen entstehen, die die Sprühpistole verstopfen.
- ▶ **Achten Sie beim Verdünnen des Sprühmaterials darauf, dass der Flammpunkt des Gemisches nach der Verdünnung wieder über 55 °C liegt.** Das Verdünnen von z. B. lösemittelhaltigen Lacken setzt den Flammpunkt nach unten.
- ▶ **Achten Sie auf die Angaben des Farberstellers zur Sprühbarkeit, z.B. im technischen Merk- oder Datenblatt. Achten Sie darauf, keine Farben zu versprühen, die nach Herstellerangaben nicht dafür geeignet sind.**

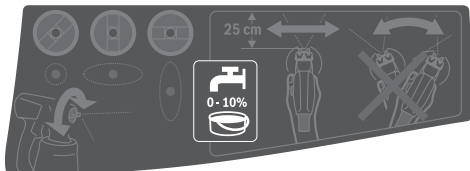

- Rühren Sie das Sprühmaterial gut durch. Die Verwendung von Sprühmaterial mit Zimmertemperatur führt zu einem besseren Sprühbild.
- Verdünnen Sie gegebenenfalls das Sprühmaterial. Ergibt sich bei der Probesprühung kein gutes Sprühbild,

nehmen Sie eine Verdünnung in 5%-Schritten vor, bis ein optimales Sprühbild erreicht ist.

Sprühmaterial	empfohlene Verdünnung
Holzschutzmittel, Wasser, Öle, dünnflüssige Lasuren	0 %
Imprägnierungen, Rostschutzgrundierungen	0–5 %
Lösemittel- oder wasserverdünnbare (empfohlen) Lackfarben, Grundierungen, Heizkörperlacke, dickflüssige Lasuren	mindestens 5 %
<b>PFS 2000:</b> Dispersionsfarben und Latexfarben (Wandfarben)	mindestens 10 %

### Verdünnungstabelle

Sprühmaterial [ml]	Verdünnungsmittel [ml] für Verdünnung		
	5 %	10 %	15 %
300	15	30	45
400	20	40	60
500	25	50	75
600	30	60	90

### Sprühmaterial einfüllen (siehe Bilder D1–D2)

**Hinweis:** Entfernen Sie vor dem Einfüllen von Sprühmaterial den Luftschlauch (19) (Vierteldrehung des Bajonettverschlusses (20) gegen den Uhrzeigersinn; Bajonettverschluss (20) aus dem Anschluss (4) ziehen).

- Füllen Sie gegebenenfalls bei Verwendung von großen Gebinden das Sprühmaterial in einen kleineren Umfülleimer (14) um (z. B. 10 l Wandfarbe in einen 2,5- oder 5,0 l-Leereimer).
- Schrauben Sie den Behälter (7) von der Sprühpistole ab.
- Füllen Sie das Sprühmaterial **maximal bis zur 800-Markierung** in den Behälter (7).
- Drehen Sie das Steigrohr (13) so, dass das Sprühmaterial fast ohne Rest versprüht werden kann:

für Sprüharbeiten an liegenden Objekten nach **vorn** in Richtung Düsen-/Luftkappe

für Sprüharbeiten über Kopf nach **hinten** in Richtung Handgriff

- Führen Sie eine Probesprühung auf einer Testfläche durch.

Wenn Sie ein optimales Sprühbild erhalten, können Sie das Sprühen beginnen.

oder

Wenn das Sprühergebnis nicht zufriedenstellend ist oder keine Farbe austritt: (siehe „Behebung von Störungen“, Seite 15)

### Inbetriebnahme

- ▶ **Beachten Sie die Netzspannung!** Die Spannung der Stromquelle muss mit den Angaben auf dem Typenschild des Elektrowerkzeuges übereinstimmen.

- ▶ **Achten Sie darauf, dass die Basiseinheit während des Betriebs keinen Staub oder andere Verschmutzungen ansaugen kann.**
- ▶ **Achten Sie darauf, dass Sie die Basiseinheit nie besprühen.**
- ▶ **Unterbrechen Sie den Sprühvorgang, wenn während des Sprühens Flüssigkeit an anderen Stellen als der vorgesehenen Düse austritt und bringen Sie die Sprühpistole wieder in ordnungsgemäßen Zustand.** Es besteht die Gefahr eines elektrischen Schlags.
- ▶ **Sprühen Sie nicht auf sich selbst, auf andere Personen oder Tiere.**

#### Einschalten (siehe Bild E)

- Überprüfen Sie, ob die richtige Farbdüse montiert ist.
- Stecken Sie den Netzstecker in die Steckdose.
- Nehmen Sie die Sprühpistole in die Hand und richten Sie sie auf die Sprühfläche.
- Schieben Sie den Ein-/Ausschalter (22) nach vorn.
- Drücken Sie den Bedienschalter (6) an der Sprühpistole.

**Hinweis:** Wenn die Basiseinheit eingeschaltet ist, strömt an der Luftkappe (2) immer Luft aus.

#### Ausschalten

- Lassen Sie den Bedienschalter (6) los und schieben Sie den Ein-/Ausschalter (22) nach hinten.
- Ziehen Sie den Netzstecker aus der Steckdose.

### Arbeitshinweise

#### Sprühen (siehe Bild F)

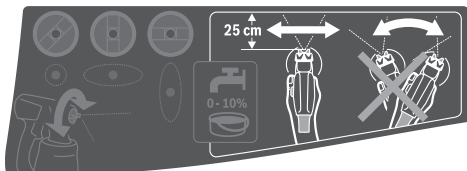

**Hinweis:** Beachten Sie die Windrichtung, wenn Sie das Elektrowerkzeug im Freien benutzen.

- Führen Sie zuerst eine Probesprühung durch und stellen Sie das Sprühbild und die Sprühmaterialmenge entsprechend dem Sprühmaterial ein. Einstellungen siehe nachfolgende Abschnitte.
- Halten Sie die Sprühpistole unbedingt in einem gleichmäßigen Abstand von 20–25 cm senkrecht zum Sprühobjekt.
- Beginnen Sie den Sprühvorgang außerhalb der Sprühfläche.
- Bewegen Sie die Sprühpistole je nach Sprühbild-Einstellung gleichmäßig waagrecht oder senkrecht. Eine gleichmäßige Oberflächenqualität entsteht, wenn sich die Bahnen um 4–5 cm überlappen.
- Bei Sprüharbeiten an liegenden Objekten oder bei Sprüharbeiten über Kopf halten Sie die Sprühpistole leicht schräg und bewegen sich nach hinten von der besprühten

Fläche weg.

**Stolpergefahr! Achten Sie auf mögliche Hindernisse.**

- Vermeiden Sie Unterbrechungen innerhalb der Sprühfläche.

Eine gleichmäßige Führung der Sprühpistole ergibt eine einheitliche Oberflächenqualität.

Ein ungleichmäßiger Abstand und Sprühwinkel führt zu starker Farbnebelbildung und damit zu einer ungleichmäßigen Oberfläche.

- Beenden Sie den Sprühvorgang außerhalb der Sprühfläche.

Sprühen Sie den Behälter für das Sprühmaterial nie ganz leer. Wenn das Steigrohr nicht mehr in das Sprühmaterial taucht, bricht der Sprühstrahl ab und eine uneinheitliche Oberfläche entsteht.

- Kontrollieren Sie nach Pausen oder Neubefüllung des Behälters (7) die Farbdüse (10)/(9) und die Luftkappe (2) und reinigen Sie diese bei Bedarf.
- Wenn sich das Sprühmaterial an der Luftkappe (2) oder der Farbdüse ablagert, reinigen Sie die Bauteile mit einer geeigneten Bürste oder einem befeuchteten Tuch.

#### Sprühbild einstellen

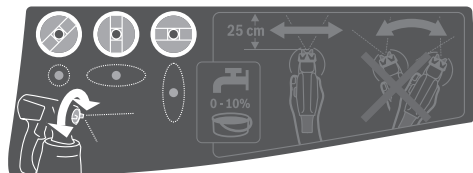

- ▶ **Betätigen Sie nie den Bedienschalter (6), während Sie die Luftkappe (2) verstellen.**

- Drehen Sie die Luftkappe (2) in die gewünschte Position.



Luftkappe	Sprühstrahl	Anwendung
		waagrecht flacher Strahl für vertikale Arbeitsrichtung
		senkrecht flacher Strahl für horizontale Arbeitsrichtung
		Rundstrahl für Ecken, Kanten und schwer zugängliche Stellen

#### Sprühmaterialmenge einstellen (siehe Bild G) (PAINTVolume)



- Drehen Sie das Stellrad (5), um die gewünschte Sprühmaterialmenge einzustellen:
  - : minimale Sprühmaterialmenge,
  - +: maximale Sprühmaterialmenge.
- Beginnen Sie mit einer Probesprühung mit minimaler Sprühmaterialmenge und erhöhen Sie diese, bis das gewünschte Sprühbild erreicht ist. Wird kein zufriedenstellendes Sprühbild erreicht, verdünnen Sie das Sprühmaterial in 5%-Schritten (siehe „Sprühmaterial vorbereiten“, Seite 11).

**Hinweis:** Die Intensität des Farbauftrags hängt stark von der Bewegungsgeschwindigkeit ab.

Sprühmaterialmenge	Einstellung	
Zu viel Sprühmaterial auf der Sprühfläche	Die Sprühmaterialmenge muss verringert werden. <ul style="list-style-type: none"> <li>- Drehen Sie das Stellrad (5) Richtung -.</li> </ul>	
Zu wenig Sprühmaterial auf der Sprühfläche	Die Sprühmaterialmenge muss erhöht werden. <ul style="list-style-type: none"> <li>- Drehen Sie das Stellrad (5) Richtung +.</li> </ul>	

### Befeuchten von Tapeten

Zum einfacheren Entfernen alter Tapeten können Sie die Tapeten mit warmem Wasser (max. 55 °C) einsprühen. Verwenden Sie hierzu die graue Farbdüse (9).

### Arbeitspausen und Transport (siehe Bilder H-1)

Zum einfachen Transport des Feinsprühsystems ist an der Basiseinheit ein Tragegriff (23) und ein Tragegurt (24) angebracht.

Während des Arbeitens können Sie sich die Basiseinheit (21) mit Hilfe des Tragegurts (24) quer über die Schulter hängen.

In Arbeitspausen kann die Sprühpistole (1) auf einer ebenen Arbeitsfläche abgestellt werden. Es kann kein Sprühmaterial auslaufen.

- **Stellen Sie die mit Sprühmaterial befüllte Sprühpistole immer aufrecht auf eine ebene Fläche.** Aus einer liegenden Sprühpistole kann Sprühmaterial auslaufen.

## Wartung und Service

### Wartung und Reinigung

- **Ziehen Sie vor allen Arbeiten am Elektrowerkzeug den Netzstecker aus der Steckdose.**
- **Halten Sie das Elektrowerkzeug und die Lüftungsschlitze sauber, um gut und sicher zu arbeiten.**

Wenn ein Ersatz der Anschlussleitung erforderlich ist, dann ist dies von **Bosch** oder einer autorisierten Kundendienststelle für **Bosch**-Elektrowerkzeuge auszuführen, um Sicherheitsgefährdungen zu vermeiden.

- **Reinigen Sie gründlich sofort nach jedem Gebrauch die Einzelteile des Feinsprühsystems, besonders alle**

**farbführenden Bauteile.** Eine sachgemäße Reinigung ist Voraussetzung für den einwandfreien und sicheren Betrieb der Sprühpistole. Bei fehlender oder unsachgemäßer Reinigung werden keine Gewährleistungsansprüche übernommen.

### Luftfilter reinigen (siehe Bild J)

Der Luftfilter (28) muss gelegentlich gereinigt werden. Ist der Luftfilter stark verschmutzt, muss er gewechselt werden.

- Öffnen Sie die Luftfilterabdeckung (25).
- Entnehmen Sie den Luftfilter (28).
- Leichte Verschmutzung: Klopfen Sie den Luftfilter (28) aus.  
*oder*  
Starke Verschmutzung: Reinigen Sie den Luftfilter (28) unter fließendem Wasser und lassen Sie ihn anschließend gut trocknen, um Schimmelbildung zu vermeiden.  
*oder*  
Wechseln Sie den Luftfilter (28) aus.
- Setzen Sie den Luftfilter wieder ein.
- Schließen Sie die Luftfilterabdeckung (25) wieder.
- **Betreiben Sie das Feinsprühsystem nie ohne Luftfilter.** Schmutzpartikel können in den Motorraum gelangen und diesen beschädigen.

### Reinigung nach Verwendung von wasserbasierten Farben (siehe Bild K)

Reinigen Sie die Sprühpistole und den Behälter für das Sprühmaterial immer mit warmen Wasser.

Reinigen Sie die Düsen- und Luftbohrungen der Sprühpistole niemals mit spitzen Gegenständen.

- Schalten Sie die Basiseinheit (21) aus und entfernen Sie den Luftschlauch (19 von der Sprühpistole (1).
- Lösen Sie den Behälter (7) von der Sprühpistole (1). Halten Sie den Behälter (7) unter das Steigrohr (13) und drücken Sie den Bedienschalter (6) der Sprühpistole, damit das Sprühmaterial zurück in den Behälter laufen kann.
- Entleeren Sie den Behälter (7) vollständig. Das Sprühmaterial kann für weitere Anwendungen in einem luftdicht verschlossenen Farbbehälter aufbewahrt werden. Verwenden Sie dazu z.B. den Ersatzbehälter (8) mit Deckel oder den Original-Sprühmaterialbehälter.
- Reinigen Sie den Behälter (7).
- Demontieren Sie das Steigrohr (13) mit Behälterdichtung (16) und spülen Sie es gut ab. Befestigen Sie das Steigrohr (13) mit Behälterdichtung (16) wieder an der Sprühpistole.
- Füllen Sie den Behälter (7) mit warmen Wasser und befestigen Sie ihn wieder an der Sprühpistole (1).
- Schließen Sie den Luftschlauch (19) wieder an die Sprühpistole (1) an.
- Sprühen Sie solange, bis nur noch klares Wasser herauskommt. Eventuell füllen Sie den Behälter erneut mit warmen Wasser.
- Entfernen Sie den Luftschlauch (19) sowohl von der Basiseinheit (21) als auch von der Sprühpistole (1).

- Reinigen Sie die Basiseinheit gegebenenfalls mit einem befeuchteten Tuch und entfernen Sie anschließend die Basiseinheit (21) und den Luftschlauch (19) aus der unmittelbaren Reinigungsumgebung.
- Demontieren Sie die Überwurfmutter (3), die Luftkappe (2), die Dichtscheibe (12), die verwendete Farbdüse (10)/(9) mit dem O-Ring (11) und das Steigrohr (13) mit der Behälterdichtung (16).  
Stellen Sie dabei sicher, dass der O-Ring (11) auf der Farbdüse bleibt.
- Reinigen Sie in einem Eimer mit warmem Wasser alle farbführenden Teile mit einer handelsüblichen Spülbürste. Reinigen Sie auch den Farbkanal (18) der Sprühpistole (1).
- Kontrollieren Sie, ob das Steigrohr (13) mit der Behälterdichtung (16) frei von Sprühmaterial und unbeschädigt ist.  
Reinigen Sie bei Bedarf die Behälterdichtung (16) nochmal mit warmem Wasser.
- Reinigen Sie die Entlüftungsbohrung (17) mit einem geeigneten Gegenstand.
- Reinigen Sie den Behälter (7) und die Sprühpistole (1) außen mit einem befeuchteten Tuch.
- Lassen Sie vor dem Zusammenbau alle Teile sorgfältig trocknen.
- Montieren Sie das Feinsprühsystem wieder in umgekehrter Reihenfolge.  
Schieben Sie die Behälterdichtung (16) wieder nach oben in die Nut des Steigrohrs (13).  
Stellen Sie sicher, dass die Behälterdichtung rundherum genau in der Steigrohrnut positioniert ist, um die Sprühpistole richtig abzudichten.  
Achten Sie darauf, dass Sie das Steigrohr (13) wieder bis zum Anschlag auf den Farbkanal (18) schieben.

#### Reinigung nach Verwendung von lösemittelbasierten Farben (siehe Bild K)

- Reinigen Sie die Sprühpistole und den Behälter für das Sprühmaterial immer mit dem entsprechenden Verdünnungsmittel für das verwendete Sprühmaterial.
- Reinigen Sie die Düsen- und Luftbohrungen der Sprühpistole niemals mit spitzen Gegenständen.
- Tragen Sie bei Reinigungsarbeiten mit Lösemitteln und lösemittelbasierten Farben geeignete Handschuhe.
- Schalten Sie die Basiseinheit (21) aus und entfernen Sie den Luftschlauch (19) von der Sprühpistole (1).
  - Reinigen Sie die Basiseinheit gegebenenfalls mit einem mit Verdünnungsmittel befeuchteten Tuch und entfernen Sie anschließend die Basiseinheit (21) und den Luftschlauch (19) aus der unmittelbaren Reinigungsumgebung.
  - Lösen Sie den Behälter (7) von der Sprühpistole (1).  
Halten Sie den Behälter (7) unter das Steigrohr (13) und drücken Sie den Bedienschalter (6) der Sprühpistole, damit das Sprühmaterial zurück in den Behälter laufen kann.
  - Entleeren Sie den Behälter (7) vollständig.  
Das Sprühmaterial kann für weitere Anwendungen in ei-

nem luftdicht verschlossenen Farbbehälter aufbewahrt werden. Verwenden Sie dazu z. B. den Ersatzbehälter (8) mit Deckel oder den Original-Sprühmaterialbehälter.

- Reinigen Sie den Behälter (7).
- Demontieren Sie das Steigrohr (13) mit Behälterdichtung (16) und spülen Sie es gut ab.  
Befestigen Sie das Steigrohr (13) mit Behälterdichtung (16) wieder an der Sprühpistole.
- Füllen Sie den Behälter (7) zur Hälfte mit Lösemittel und befestigen Sie ihn wieder an der Sprühpistole (1).
- Schütteln Sie die Sprühpistole mehrmals.  
Achten Sie dabei darauf, dass Sie das Verdünnungsmittel nicht sprühen. **Es besteht Explosionsgefahr.**
- Lösen Sie den Behälter (7) von der Sprühpistole (1) und entleeren Sie diesen vollständig in eine verschließbare Materialdose.
- Demontieren Sie die Überwurfmutter (3), die Luftkappe (2), die Dichtscheibe (12), die verwendete Farbdüse (10)/(9) mit dem O-Ring (11) und das Steigrohr (13) mit der Behälterdichtung (16).  
Stellen Sie dabei sicher, dass der O-Ring (11) auf der Farbdüse bleibt.
- Reinigen Sie in einem Eimer mit Verdünnungsmittel alle farbführenden Teile mit einer handelsüblichen Spülbürste. Reinigen Sie auch den Farbkanal (18) der Sprühpistole (1).
- Kontrollieren Sie, ob das Steigrohr (13) mit der Behälterdichtung (16) frei von Sprühmaterial und unbeschädigt ist.  
Reinigen Sie bei Bedarf die Behälterdichtung (16) nochmal mit Verdünnungsmittel.
- Reinigen Sie die Entlüftungsbohrung (17) mit einem geeigneten Gegenstand.
- Reinigen Sie den Behälter (7) und die Sprühpistole (1) außen mit einem mit Verdünnungsmittel befeuchteten Tuch.
- Lassen Sie vor dem Zusammenbau alle Teile sorgfältig trocknen.
- Montieren Sie das Feinsprühsystem wieder in umgekehrter Reihenfolge.  
Schieben Sie die Behälterdichtung (16) wieder nach oben in die Nut des Steigrohrs (13).  
Stellen Sie sicher, dass die Behälterdichtung rundherum genau in der Steigrohrnut positioniert ist, um die Sprühpistole richtig abzudichten.  
Achten Sie darauf, dass Sie das Steigrohr (13) wieder bis zum Anschlag auf den Farbkanal (18) schieben.

#### Materialentsorgung

Verunreinigtes Verdünnungsmittel, Sprühmaterialreste und ggf. Verdünnungsmittelreste müssen sach- und umweltgerecht entsorgt werden. Beachten Sie die Entsorgungshinweise des Herstellers und die örtlichen Vorschriften zur Sondermüllentsorgung.

Umweltschädliche Chemikalien dürfen nicht ins Erdreich, ins Grundwasser oder in Gewässer gelangen. Schütten Sie umweltschädliche Chemikalien nie in die Kanalisation!

**Lagerung**

- Bevor Sie das Feinsprühsystem einlagern, reinigen Sie das Feinsprühsystem gründlich und lassen Sie alle Teile vor dem Zusammenbau sorgfältig trocknen.

Wenn das Feinsprühsystem nicht im Einsatz ist, dient das Gummiband zusammen mit dem Pin an der Basiseinheit **(21)** als praktische Aufbewahrungsmöglichkeit für den Luftschlauch **(19)**.

**Behebung von Störungen**

Problem	Ursache	Abhilfe
Sprühmaterial deckt nicht richtig	Sprühmaterialmenge zu gering	Stellrad <b>(5)</b> Richtung + drehen
	Abstand zur Sprühfläche zu groß	Sprühabstand verringern
	Zu wenig Sprühmaterial auf der Sprühfläche, zu selten über die Sprühfläche gesprüht	Öfter über die Sprühfläche sprühen
	Sprühmaterial zu dickflüssig	Sprühmaterial erneut verdünnen und Probe-sprühung durchführen
Sprühmaterial verläuft nach Auftragen	Zu viel Sprühmaterial aufgetragen	Stellrad <b>(5)</b> Richtung – drehen
	Abstand zur Sprühfläche zu gering	Sprühabstand vergrößern
	Sprühmaterial zu dünnflüssig	Original-Sprühmaterial zugeben
	Zu oft über dieselbe Stelle gesprüht	Farbe abtragen und beim zweiten Sprühver-such nicht so oft über eine Stelle sprühen
Zu grobe Zerstäubung	Sprühmaterialmenge zu hoch	Stellrad <b>(5)</b> Richtung – drehen
	<b>PFS 2000</b> : Weiße Farbdüse <b>(10)</b> montiert (zu großer Düsendurchmesser)	Graue Farbdüse <b>(9)</b> montieren
	Düsennadel <b>(15)</b> verschmutzt	Düsennadel reinigen
	Sprühmaterial zu dickflüssig	Sprühmaterial erneut verdünnen und Probe-sprühung durchführen
Zu starker Farbnebel	Luftfilter <b>(28)</b> stark verschmutzt	Luftfilter wechseln
	Zu viel Sprühmaterial aufgetragen Abstand zur Sprühfläche zu groß	Stellrad <b>(5)</b> Richtung – drehen Sprühabstand verringern
Sprühstrahl pulsiert	Zu wenig Sprühmaterial im Behälter	Sprühmaterial nachfüllen
	Entlüftungsbohrung <b>(17)</b> am Steigrohr <b>(13)</b> verstopft	Steigrohr und Entlüftungsbohrung reinigen
	Steigrohr <b>(13)</b> lose	Steigrohr bis zum Anschlag auf den Farbkanal <b>(18)</b> schieben
	Farbdüse <b>(10)/(9)</b> sitzt locker	Farbdüse anziehen
	Luftfilter <b>(28)</b> stark verschmutzt	Luftfilter wechseln
	Sprühmaterial zu dickflüssig	Sprühmaterial erneut verdünnen und Probe-sprühung durchführen
Sprühmaterial tropft an der Farbdüse nach	Ablagerung von Sprühmaterial an der Farbdüse <b>(10)/(9)</b> , der Düsennadel <b>(15)</b> und der Luft-kappe <b>(2)</b>	Farbdüse, Düsennadel und Luftkappe reinigen
	Farbdüse <b>(10)/(9)</b> sitzt locker	Farbdüse anziehen
Aus der Farbdüse tritt kein Sprühmaterial aus	Steigrohr <b>(13)</b> lose	Steigrohr bis zum Anschlag auf den Farbkanal <b>(18)</b> schieben
	Düsennadel <b>(15)</b> verstopft	Düsennadel reinigen
	Steigrohr <b>(13)</b> verstopft	Steigrohr reinigen
	Entlüftungsbohrung <b>(17)</b> am Steigrohr <b>(13)</b> verstopft	Steigrohr und Entlüftungsbohrung reinigen
	Behälterdichtung <b>(16)</b> fehlt oder ist beschädigt	(neue) Behälterdichtung über das Steigrohr in die Nut schieben

Problem	Ursache	Abhilfe
	Sprühmaterial zu dickflüssig	Sprühmaterial erneut verdünnen und Probe-sprühung durchführen
	Sprühmaterial verschmutzt (Farbklumpen)	Sprühpistole komplett entleeren und reinigen; Sprühmaterial beim Befüllen durch Sieb gießen

## Kundendienst und Anwendungsberatung

Der Kundendienst beantwortet Ihre Fragen zu Reparatur und Wartung Ihres Produkts sowie zu Ersatzteilen. Explosionszeichnungen und Informationen zu Ersatzteilen finden Sie auch unter: **www.bosch-pt.com**

Das Bosch-Anwendungsberatungs-Team hilft Ihnen gerne bei Fragen zu unseren Produkten und deren Zubehör.

Geben Sie bei allen Rückfragen und Ersatzteilbestellungen bitte unbedingt die 10-stellige Sachnummer laut Typenschild des Produkts an.

### Deutschland

Robert Bosch Power Tools GmbH  
Servicezentrum Elektrowerkzeuge  
Zur Luhne 2

37589 Kalefeld – Willershausen

Kundendienst: Tel.: (0711) 400 40 480

E-Mail: Servicezentrum.Elektrowerkzeuge@de.bosch.com

Unter [www.bosch-pt.de](http://www.bosch-pt.de) können Sie online Ersatzteile bestellen oder Reparaturen anmelden.

Anwendungsberatung:

Tel.: (0711) 400 40 480

Fax: (0711) 400 40 482

E-Mail: [kundenberatung.ew@de.bosch.com](mailto:kundenberatung.ew@de.bosch.com)

### Weitere Serviceadressen finden Sie unter:

[www.bosch-pt.com/serviceaddresses](http://www.bosch-pt.com/serviceaddresses)

## Entsorgung

Sprühpistole, Elektroeinheit, Zubehör und Verpackungen sollen einer umweltgerechten Wiederverwertung zugeführt werden.



Werfen Sie Elektrowerkzeuge nicht in den Hausmüll!

### Nur für EU-Länder:

Gemäß der Europäischen Richtlinie 2012/19/EU über Elektro- und Elektronik-Altgeräte und ihrer Umsetzung in nationales Recht müssen nicht mehr gebrauchsfähige Elektrowerkzeuge getrennt gesammelt und einer umweltgerechten Wiederverwertung zugeführt werden.

Bei unsachgemäßer Entsorgung können Elektro- und Elektronikaltgeräte aufgrund des möglichen Vorhandenseins gefährlicher Stoffe schädliche Auswirkungen auf die Umwelt und die menschliche Gesundheit haben.

### Nur für Deutschland:

#### Informationen zur Rücknahme von Elektro-Altgeräten für private Haushalte

Wie im Folgenden näher beschrieben, sind bestimmte Vertreter zur unentgeltlichen Rücknahme von Altgeräten verpflichtet.

Vertreiber mit einer Verkaufsfläche für Elektro- und Elektronikgeräte von mindestens 400 m<sup>2</sup> sowie Vertreter von Lebensmitteln mit einer Gesamtverkaufsfläche von mindestens 800 m<sup>2</sup>, die mehrmals im Kalenderjahr oder dauerhaft Elektro- und Elektronikgeräte anbieten und auf dem Markt bereitstellen, sind verpflichtet,

1. bei der Abgabe eines neuen Elektro- oder Elektronikgeräts an einen Endnutzer ein Altgerät des Endnutzers der gleichen Geräteart, das im Wesentlichen die gleichen Funktionen wie das neue Gerät erfüllt, am Ort der Abgabe oder in unmittelbarer Nähe hierzu unentgeltlich zurückzunehmen; Ort der Abgabe ist auch der private Haushalt, sofern dort durch Auslieferung die Abgabe erfolgt: In diesem Fall ist die Abholung des Altgeräts für den Endnutzer unentgeltlich; und
2. auf Verlangen des Endnutzers Altgeräte, die in keiner äußeren Abmessung größer als 25 cm sind, im Einzelhandelsgeschäft oder in unmittelbarer Nähe hierzu unentgeltlich zurückzunehmen; die Rücknahme darf nicht an den Kauf eines Elektro- oder Elektronikgerätes geknüpft werden und ist auf drei Altgeräte pro Geräteart beschränkt.

Der Vertreter hat beim Abschluss des Kaufvertrags für das neue Elektro- oder Elektronikgerät den Endnutzer über die Möglichkeit zur unentgeltlichen Rückgabe bzw. Abholung des Altgeräts zu informieren und den Endnutzer nach seiner Absicht zu befragen, ob bei der Auslieferung des neuen Geräts ein Altgerät zurückgegeben wird.

Dies gilt auch bei Vertrieb unter Verwendung von Fernkommunikationsmitteln, wenn die Lager- und Versandflächen für Elektro- und Elektronikgeräte mindestens 400 m<sup>2</sup> betragen oder die gesamten Lager- und Versandflächen mindestens 800 m<sup>2</sup> betragen, wobei die unentgeltliche Abholung auf Elektro- und Elektronikgeräte der Kategorien 1 (Wärmeüberträger), 2 (Bildschirmgeräte) und 4 (Großgeräte mit mindestens einer äußeren Abmessung über 50 cm) beschränkt ist. Für alle übrigen Elektro- und Elektronikgeräte muss der Vertreter geeignete Rückgabemöglichkeiten in zumutbarer Entfernung zum jeweiligen Endnutzer gewährleisten; das gilt auch für Altgeräte, die in keiner äußeren Abmessung größer als 25 cm sind, die der Endnutzer zurückgeben will, ohne ein neues Gerät zu kaufen.

# English

## Safety instructions

### General Power Tool Safety Warnings

**⚠ WARNING** Read all safety warnings, instructions, illustrations and specifications provided with this power tool. Failure to follow all instructions listed below may result in electric shock, fire and/or serious injury.

**Save all warnings and instructions for future reference.**

The term "power tool" in the warnings refers to your mains-operated (corded) power tool or battery-operated (cordless) power tool.

#### Work area safety

- ▶ **Keep work area clean and well lit.** Cluttered or dark areas invite accidents.
- ▶ **Do not operate power tools in explosive atmospheres, such as in the presence of flammable liquids, gases or dust.** Power tools create sparks which may ignite the dust or fumes.
- ▶ **Keep children and bystanders away while operating a power tool.** Distractions can cause you to lose control.

#### Electrical safety

- ▶ **Power tool plugs must match the outlet. Never modify the plug in any way. Do not use any adapter plugs with earthed (grounded) power tools.** Unmodified plugs and matching outlets will reduce risk of electric shock.
- ▶ **Avoid body contact with earthed or grounded surfaces, such as pipes, radiators, ranges and refrigerators.** There is an increased risk of electric shock if your body is earthed or grounded.
- ▶ **Do not expose power tools to rain or wet conditions.** Water entering a power tool will increase the risk of electric shock.
- ▶ **Do not abuse the cord. Never use the cord for carrying, pulling or unplugging the power tool. Keep cord away from heat, oil, sharp edges or moving parts.** Damaged or entangled cords increase the risk of electric shock.
- ▶ **When operating a power tool outdoors, use an extension cord suitable for outdoor use.** Use of a cord suitable for outdoor use reduces the risk of electric shock.
- ▶ **If operating a power tool in a damp location is unavoidable, use a residual current device (RCD) protected supply.** Use of an RCD reduces the risk of electric shock.

#### Personal safety

- ▶ **Stay alert, watch what you are doing and use common sense when operating a power tool. Do not use a power tool while you are tired or under the influence of drugs, alcohol or medication.** A moment of inatten-

tion while operating power tools may result in serious personal injury.

- ▶ **Use personal protective equipment. Always wear eye protection.** Protective equipment such as a dust mask, non-skid safety shoes, hard hat or hearing protection used for appropriate conditions will reduce personal injuries.
- ▶ **Prevent unintentional starting. Ensure the switch is in the off-position before connecting to power source and/or battery pack, picking up or carrying the tool.** Carrying power tools with your finger on the switch or energising power tools that have the switch on invites accidents.
- ▶ **Remove any adjusting key or wrench before turning the power tool on.** A wrench or a key left attached to a rotating part of the power tool may result in personal injury.
- ▶ **Do not overreach. Keep proper footing and balance at all times.** This enables better control of the power tool in unexpected situations.
- ▶ **Dress properly. Do not wear loose clothing or jewellery. Keep your hair and clothing away from moving parts.** Loose clothes, jewellery or long hair can be caught in moving parts.
- ▶ **If devices are provided for the connection of dust extraction and collection facilities, ensure these are connected and properly used.** Use of dust collection can reduce dust-related hazards.
- ▶ **Do not let familiarity gained from frequent use of tools allow you to become complacent and ignore tool safety principles.** A careless action can cause severe injury within a fraction of a second.

#### Power tool use and care

- ▶ **Do not force the power tool. Use the correct power tool for your application.** The correct power tool will do the job better and safer at the rate for which it was designed.
- ▶ **Do not use the power tool if the switch does not turn it on and off.** Any power tool that cannot be controlled with the switch is dangerous and must be repaired.
- ▶ **Disconnect the plug from the power source and/or remove the battery pack, if detachable, from the power tool before making any adjustments, changing accessories, or storing power tools.** Such preventive safety measures reduce the risk of starting the power tool accidentally.
- ▶ **Store idle power tools out of the reach of children and do not allow persons unfamiliar with the power tool or these instructions to operate the power tool.** Power tools are dangerous in the hands of untrained users.
- ▶ **Maintain power tools and accessories. Check for misalignment or binding of moving parts, breakage of parts and any other condition that may affect the power tool's operation. If damaged, have the power tool repaired before use.** Many accidents are caused by poorly maintained power tools.

- ▶ **Keep cutting tools sharp and clean.** Properly maintained cutting tools with sharp cutting edges are less likely to bind and are easier to control.
- ▶ **Use the power tool, accessories and tool bits etc. in accordance with these instructions, taking into account the working conditions and the work to be performed.** Use of the power tool for operations different from those intended could result in a hazardous situation.
- ▶ **Keep handles and grasping surfaces dry, clean and free from oil and grease.** Slippery handles and grasping surfaces do not allow for safe handling and control of the tool in unexpected situations.

#### Service

- ▶ **Have your power tool serviced by a qualified repair person using only identical replacement parts.** This will ensure that the safety of the power tool is maintained.

#### Safety instructions for fine spray systems

- ▶ **Keep your work area clean, well lit and free of paint or solvent containers, cloths and other flammable materials.** There is a risk of spontaneous combustion. Ensure that you have access to functioning fire extinguishers or extinguishing equipment at all times.
- ▶ **Ensure that the spray area is well ventilated and that there is sufficient fresh air circulating in the whole area.** Evaporating flammable solvents create an explosive environment.
- ▶ **Do not spray or clean with materials with a flash point lower than 55 °C. Use water-based materials, non-volatile hydrocarbons or similar materials.** Volatile evaporating solvents create an explosive environment.
- ▶ **Do not spray near ignition sources such as static electricity sparks, naked flames, pilot lights, hot objects, engines, cigarettes and sparks created by plugging in and unplugging electric cables or operating switches.** These kinds of spark sources can lead to combustion of the surrounding environment.
- ▶ **Do not spray materials if it is not clear whether they might be dangerous.** Unknown materials could create hazardous conditions.
- ▶ **Do not spray boiling water. Spray only warm water (max. 55 °C) which is free from chemical additives.**
- ▶ **Wear additional personal protection equipment such as appropriate protective gloves and a protective mask or respirator when spraying or handling chemicals.** Wearing personal protection equipment appropriate to the conditions reduces your exposure to hazardous substances.



- ▶ **Take note of possible risks posed by the spray material. Observe the markings on the container or the manufacturer's information regarding the spray material, including the instructions about using personal pro-**

**tective equipment.** You must comply with the manufacturer's instructions in order to reduce the risk of fire and of injury caused by poison, carcinogens, etc.

- ▶ **Keep the mains plug and the spray system trigger switch free from paint and other liquids. Never hold the cable by its plug connection for support.** Doing this could cause electric shock.
- ▶ **Supervise children.** This will ensure that children do not play with the fine spray system.

#### Products sold in GB only:

Your product is fitted with an BS 1363/A approved electric plug with internal fuse (ASTA approved to BS 1362).

If the plug is not suitable for your socket outlets, it should be cut off and an appropriate plug fitted in its place by an authorised customer service agent. The replacement plug should have the same fuse rating as the original plug.

The severed plug must be disposed of to avoid a possible shock hazard and should never be inserted into a mains socket elsewhere.

## Product Description and Specifications



#### Read all the safety and general instructions.

Failure to observe the safety and general instructions may result in electric shock, fire and/or serious injury.

Please observe the illustrations at the beginning of this operating manual.

#### Intended Use

##### PFS 1000

The power tool is intended for spraying the following spray materials: Solvent-based and water-dilutable (recommended) lacquers, varnishes, primers, impregnations, clear lacquers, oils and water.

The power tool is not suitable for use with emulsion and latex paints (wall paints), caustic solutions, wood stains, acidic coating materials, disinfectants, pesticides, house paints, spray material containing grains or solids, and spatter- and drip-resistant materials.

##### PFS 2000

The power tool is intended for spraying all common paints: Emulsion and latex paints (wall paints), solvent-based and water-dilutable (recommended) lacquers, varnishes, primers, impregnations, clear lacquers (**ALLPaint**), oils and water.

The power tool is not suitable for use with caustic solutions, wood stains, acidic coating materials, disinfectants, pesticides, house paints, spray material containing grains or solids, and spatter- and drip-resistant materials.

#### Product Features

The numbering of the product features refers to the diagram of the power tool on the graphics page.



- |   |   |
|---|---|
| <ul style="list-style-type: none"> <li>(1) <b>Spray gun</b></li> <li>(2) Air cap</li> <li>(3) Cap nut</li> <li>(4) Hose port (spray gun)</li> <li>(5) Thumbwheel for spray material volume</li> <li>(6) Trigger switch</li> <li>(7) Container for spray material</li> <li>(8) Spare container for spray material<sup>a)</sup></li> <li>(9) Paint nozzle (grey: For "wood" application)</li> <li>(10) Paint nozzle (white: For "wall" application) (PFS 2000)</li> <li>(11) O-ring</li> <li>(12) Gasket</li> <li>(13) Suction tube</li> <li>(14) Transfer bucket<sup>b)</sup></li> <li>(15) Nozzle needle</li> </ul> | <ul style="list-style-type: none"> <li>(16) Container seal</li> <li>(17) Ventilation hole</li> <li>(18) Paint channel</li> <li>(19) <b>Air hose</b></li> <li>(20) Bayonet lock</li> <li>(21) <b>Base unit</b></li> <li>(22) On/off switch</li> <li>(23) Carrying handle</li> <li>(24) Carrying strap</li> <li>(25) Air filter cover</li> <li>(26) Hose port (base unit)</li> <li>(27) Eyelet for carrying strap</li> <li>(28) Air filter</li> </ul> <p>a) <b>Available as an accessory for PFS 1000; included in the scope of delivery for PFS 2000</b></p> <p>b) <b>Accessories shown or described are not included with the product as standard. You can find the complete selection of accessories in our accessories range.</b></p> |
|---|---|

## Technical Data

Fine-spray system		PFS 1000	PFS 2000
Article number		<b>3 603 B07 0..</b>	<b>3 603 B07 3..</b>
Rated power input	W	410	440
Spraying capacity	ml/min	100	200
Required time for application of paint on 2 m <sup>2</sup>	min	2	1.3
Container capacity for spray material	ml	800	800
Paint nozzle (9) (grey)		●	●
– <b>"Wood" application:</b> Spraying solvent-based and water-dilutable lacquers, varnishes, primers, clear lacquers and oils			
Paint nozzle (10) (white)		–	●
– <b>"Wall" application:</b> Spraying emulsion and latex paints			
Length of air hose	m	1.25	1.25
Weight according to EPTA-Procedure 01:2014	kg	1.8	1.9
Protection class		□/II	□/II

The specifications apply to a rated voltage [U] of 230 V. These specifications may vary at different voltages and in country-specific models.

## Noise/Vibration Information

Noise emission values determined according to **EN 62841-1**.

Typically, the A-weighted sound pressure level of the power tool is **80 dB(A)**. Uncertainty K = 3 dB. The noise level when working can exceed the volume stated. **Wear hearing protection!**

Vibration total values  $a_h$  (triax vector sum) and uncertainty K determined according to **EN 62841-1**:

$a_h < 2.5 \text{ m/s}^2$ , K = **1.5 m/s<sup>2</sup>**

The vibration level and noise emission value given in these instructions have been measured in accordance with a standardised measuring procedure and may be used to com-

pare power tools. They may also be used for a preliminary estimation of vibration and noise emissions.

The stated vibration level and noise emission value represent the main applications of the power tool. However, if the power tool is used for other applications, with different application tools or is poorly maintained, the vibration level and noise emission value may differ. This may significantly increase the vibration and noise emissions over the total working period.

To estimate vibration and noise emissions accurately, the times when the tool is switched off or when it is running but not actually being used should also be taken into account.

This may significantly reduce vibration and noise emissions over the total working period.

Implement additional safety measures to protect the operator from the effects of vibration, such as servicing the power tool and application tools, keeping their hands warm, and organising workflows correctly.

## Assembly

- ▶ **Pull the plug out of the socket before carrying out any work on the power tool.**
- ▶ **Ensure that the spray gun and base unit are assembled completely and with all seals.** Only this will ensure the function and safety of the fine-spray system.

### Connecting the air hose (see figures A1–A2)

Connecting the base unit:

- Insert a bayonet lock (21) of the air hose securely into the holes in the base unit port (27) according to the arrow marks.
- Turn the bayonet lock a quarter turn clockwise.

Connecting to the spray gun:

- Insert the second bayonet lock (21) of the air hose securely into the holes in the spray gun port (4) according to the arrow marks.
- Turn the bayonet lock a quarter turn clockwise.

**Note:** Remove the air hose (20) before pouring in spray material (quarter turn of the bayonet lock (21) anticlockwise; pull the bayonet lock (21) out of the port (4)).

### Attaching the carrying strap (see figure B)

To be able to reach all surfaces to be sprayed and to maintain flexibility, you can carry the base unit by means of the strap (25).

- Attach one strap end to each eyelet (28).

### Changing the Paint Nozzle (PFS 2000) (see figure C)

**Note:** Check the spray material by stirring it before selecting the paint nozzle. Thin-viscosity material (e.g. wood paint) or diluted material can be sprayed better with the grey paint nozzle (9). Thick-viscosity material (e.g. wood lacquer or wall paint) can be sprayed better with the white paint nozzle (10).

- To change the paint nozzle, unscrew the cap nut (3).
- Pull off the air cap (2) and the gasket (12).
- Unscrew the mounted paint nozzle.  
When doing so, ensure that the O-ring (11) remains on the paint nozzle.
- Screwdrive the required paint nozzle into the thread in the spray gun.
- Put the air cap (2) with the spacer (12) on the paint nozzle and tighten it with the cap nut (3).

## Operation

- ▶ **Pull the plug out of the socket before carrying out any work on the power tool.**
- ▶ **Products that are only sold in AUS and NZ:** Use a residual current device (RCD) with a nominal residual current of 30 mA or less.

### Work preparation

- ▶ **Spraying on the sides of water bodies (lakes, rivers, etc.) or neighbouring surfaces in the direct catchment area is not permitted.**
- ▶ When purchasing paint, lacquer and spray material, pay attention to their environmental compatibility.

### Preparing the spray surface

The spray surface must be clean, dry and grease-free.

- Roughen smooth surfaces and then remove the sanding dust.

When spraying, all non-covered surfaces can be contaminated by the spray mist. Therefore, thoroughly prepare the area around the surface to be sprayed:

- Carefully cover floors, furnishings, doors, windows as well as door and window frames, etc. Painting substrate, for example, is recommended for covering the floors.
- Fix the cover material in place. Cover material that is not fixed in place securely can be detached or blown away by the powerful air jet.

- ▶ **Carefully mask off plug sockets and switches.** Uncovered plug sockets and switches may cause a short-circuit and increase the risk of electric shock.

### Preparing the spray material

- ▶ **When diluting, make sure that the spray material and the diluting agent are compatible.** When using a faulty diluting agent, lumps can develop that can lead to clogging of the spray gun.
- ▶ **When diluting the spray material, make sure that the flash point of the mixture is above 55 °C again after diluting.** Diluting substances such as solvent-based lacquers lowers the flash point.
- ▶ **Note the specifications of the paint manufacturer relating to sprayability, e.g. in the technical information sheet or data sheet. Make sure that you do not spray any paints that are not suitable according to the manufacturer's specifications.**

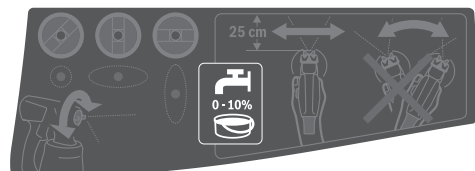

- Stir the spray material thoroughly.  
Using spray material at room temperature will yield a better spray pattern.



- Dilute the spray material if necessary. If the spray test does not produce a good spray pattern, dilute in 5 % increments until an optimal spray pattern is achieved.

Spray material	Recommended dilution
Wood preservatives, water, oils, thin varnishes	0 %
Impregnations, anti-rust primers	0–5 %
Solvent-dilutable or water-dilutable (recommended) lacquers, primers, radiator lacquers, thick varnishes	At least 5 %
<b>PFS 2000:</b> Emulsion paints and latex paints (wall paints)	At least 10 %

#### Dilution table

Spray material [ml]	Diluting agent [ml] for dilution		
	5 %	10 %	15 %
300	15	30	45
400	20	40	60
500	25	50	75
600	30	60	90

#### Filling the spray material (see figures D1–D2)

**Note:** Remove the air hose (19) before pouring in spray material (quarter turn of the bayonet lock (20) anticlockwise; pull the bayonet lock (20) out of the port (4)).

- When using large buckets, pour the spray material into a smaller transfer bucket (14) if necessary (e.g. 10 l wall paint into an empty 2.5 or 5.0 l bucket).
- Unscrew the container (7) from the spray gun.
- Pour the spray material into the container (7) **up to no more than the 800 mark**.
- Turn the suction tube (13) so that the spray material can be sprayed with almost no residue:

For spray jobs on horizontal surfaces/objects	Towards the <b>front</b> in the direction of the nozzle/air cap
---	---

For spray jobs overhead	Towards the <b>rear</b> in the direction of the handle
-------------------------	--

- Carry out a test-spray run on a test surface.

If the spray pattern is optimal, you can begin spraying.

or  
If the spraying results are unsatisfactory or no paint is emitted: (see "Troubleshooting", page 24)

#### Starting Operation

- ▶ **Pay attention to the mains voltage.** The voltage of the power source must match the voltage specified on the rating plate of the power tool.
- ▶ **Make sure that the base unit cannot draw in dust or other contamination during operation.**
- ▶ **Make sure never to spray on the base unit.**

- ▶ **Stop spraying if fluid escapes from places other than the intended nozzle during spraying, and restore the spray gun to its proper condition.** There is a risk of electric shock.
- ▶ **Do not direct the fine-spray system against yourself, other persons or animals.**

#### Switching on (see figure E)

- Check whether the correct paint nozzle is fitted.
- Plug the mains plug into a plug socket.
- Grasp the spray gun by the handle and point it at the target area.
- Slide the on/off switch (22) forwards.
- Pull the trigger switch (6) on the spray gun.

**Note:** Air always flows out at the air cap (2) when the base unit is switched on.

#### Switching Off

- Let go of the trigger switch (6) and slide the on/off switch (22) backwards.
- Pull the mains plug from the plug socket.

#### Working Advice

##### Spraying (see figure F)

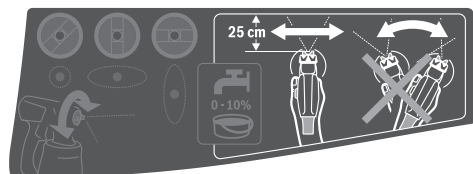

**Note:** Pay attention to the wind direction when you are using the power tool outdoors.

- Firstly, carry out a spray test and adjust the spray pattern and the spray material quantity according to the spray material. For adjustments, see the following sections.
- Make sure to hold the spray gun with a uniform clearance of 20–25 cm vertical to the object being sprayed.
- Begin the spraying procedure outside the target area.
- Move the spray gun evenly horizontally or vertically according to the spray pattern configuration. An even surface quality can be achieved when the spray paths overlap by 4–5 cm.
- When spraying horizontal objects or spraying overhead, hold the spray gun at a slight angle and move back from the sprayed surface.

#### Risk of tripping! Be aware of potential obstacles.

- Avoid interruptions when spraying the target area. Guiding the spray gun evenly will provide uniform surface quality.

A non-uniform spraying angle and distance will lead to heavy formation of paint mist and consequently an uneven surface.

- End the spraying procedure outside the target area. Never completely empty the container for the spray material by spraying. If the suction tube is no longer immersed in the

spray material, the spray jet will be interrupted and this will result in an inconsistent surface.





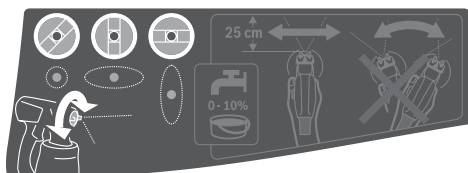

- After breaks or refilling the container (7), check the paint nozzle (10)/(9) and the air cap (2) and clean them if required.
- If the spray material settles on the air cap (2) or the paint nozzle, clean the components with a suitable brush or a damp cloth.

### Adjusting the spray pattern



► **Never actuate the trigger switch (6) while adjusting the air cap (2).**

- Turn the air cap (2) to the required position.

Air cap	Spray jet pattern	Application
		Horizontal flat jet for vertical working direction
		Vertical flat jet for horizontal working direction
		Round jet for corners, edges and hard to reach locations

### Setting the spray material quantity (see figure G) (PAINT)Volume)

- Turn the thumbwheel (5) to set the required spraying capacity:
  - : Minimum quantity of spraying material,
  - + : Maximum quantity of spraying material.
- Start with a spray test with the minimum spray material volume and increase the volume until the required spray pattern is achieved. If a satisfactory spray pattern is not achieved, dilute the spray material in 5 % increments (see "Preparing the spray material", page 20).

**Please note:** The intensity of the paint application is highly dependent on the moving speed.

### Spray material volume Setting

Too much material on target area

The spray material volume must be reduced.

- Turn the thumbwheel (5) in direction –.



Not enough material on target area

The spray material volume must be increased.

- Turn the thumbwheel (5) in direction +.



### Dampening Wallpaper

To make it easier to remove old wallpaper, you can spray warm water on the wallpaper (max. 55 °C). Use the grey paint nozzle (9) to do so.

### Work breaks and transport (see figure H-1)

A carrying handle (23) and a carrying strap (24) are fitted to the base unit to enable easy transport of the fine-spray system.

You can hang the base unit (21) across your shoulder during work using the carrying strap (24).

The spray gun (1) can be put down on a flat work surface during breaks. No spray material can leak out.

- **Always put the spray gun upright on a flat surface when it is filled with spray material.** Spray material can leak out from a spray gun if it is lying down.

## Maintenance and Service

### Maintenance and Cleaning

- **Pull the plug out of the socket before carrying out any work on the power tool.**
- **To ensure safe and efficient operation, always keep the power tool and the ventilation slots clean.**

In order to avoid safety hazards, if the power supply cord needs to be replaced, this must be done by **Bosch** or by an after-sales service centre that is authorised to repair **Bosch** power tools.

- **Thoroughly clean the individual parts of the fine-spray system immediately after each use, especially all paint-carrying components.** Proper cleaning is a prerequisite for faultless and safe operation of the spray gun. No warranty claims will be accepted if cleaning has not been done at all or has not been done properly.

### Cleaning the air filter (see figure J)

The air filter (28) must be cleaned occasionally. The air filter must be replaced if it is heavily contaminated.

- Open the air filter cover (25).
- Remove the air filter (28).
- Light contamination: Knock on the air filter (28).  
or  
Heavy contamination:

Clean the air filter **(28)** under running water and subsequently leave it to dry thoroughly, in order to prevent mould from forming.

or

Replace the air filter **(28)**.

- Reinsert the air filter.
- Close the air filter cover **(25)** again.
- **Never use the fine-spray system without air filter.** Dirt particles may get into the motor compartment and damage it.

#### **Cleaning After Using Water-Based Paints (see figure K)**

Always clean the spray gun and the spray material container with warm water.

Never clean the nozzle and air holes in the spray gun with pointed objects.

- Switch off the base unit **(21)** and remove the air hose **(19)** from the spray gun **(1)**.
- Remove the container **(7)** from the spray gun **(1)**. Hold the container **(7)** underneath the suction tube **(13)** and pull the trigger switch **(6)** on the spray gun so that the spray material can flow back into the container.
- Empty the container **(7)**. The spray material can be stored in an airtight, sealed paint container for other applications. Use the spare container **(8)** with cover or the original spray material container, for example, for this purpose.
- Clean the container **(7)**.
- Remove the suction tube **(13)** with the container seal **(16)** and rinse it thoroughly. Reattach the suction tube **(13)** with the container seal **(16)** to the spray gun.
- Fill the container **(7)** with warm water and fit it to the spray gun **(1)** again.
- Connect the air hose **(19)** to the spray gun **(1)** again.
- Spray until only clear water comes out. You may have to fill the container with warm water again.
- Remove the air hose **(19)** from both the base unit **(21)** and the spray gun **(1)**.
- Clean the base unit if necessary with a moistened cloth and then remove the base unit **(21)** and the air hose **(19)** from the immediate cleaning environment.
- Remove the cap nut **(3)**, the air cap **(2)**, the gasket **(12)**, the paint nozzle used **(10)/(9)** with the O-ring **(11)** and the suction tube **(13)** with the container seal **(16)**. When doing so, ensure that the O-ring **(11)** remains on the paint nozzle.
- Clean all paint-carrying parts in a bucket with warm water using a commercially available washing-up brush. Also clean the paint channel **(18)** of the spray gun **(1)**.
- Check that the suction tube **(13)** and the container seal **(16)** are free of spray material and undamaged. If required, clean the container seal **(16)** again with warm water.
- Clean the ventilation hole **(17)** using a suitable object.

- Clean the outside of the container **(7)** and the spray gun **(1)** with a damp cloth.
- Allow all components to dry thoroughly before assembling them.
- Reassemble the fine-spray system in reverse order. Slide the container seal **(16)** upwards again into the groove of the suction tube **(13)**. Ensure that the container seal is positioned precisely all around in the suction tube groove in order to seal the spray gun correctly. Make sure that you slide the suction tube **(13)** all the way back onto the paint channel **(18)**.

#### **Cleaning After Using Solvent-Based Paints (see figure K)**

Always clean the spray gun and the container for the spray material with the respective diluting agent for the spray material being used.

Never clean the nozzle and air holes in the spray gun with pointed objects.

Wear suitable gloves during cleaning work involving solvents and solvent-based paints.

- Switch off the base unit **(21)** and remove the air hose **(19)** from the spray gun **(1)**.
- Clean the base unit if necessary with a cloth moistened with diluting agent and then remove the base unit **(21)** and the air hose **(19)** from the immediate cleaning environment.
- Remove the container **(7)** from the spray gun **(1)**. Hold the container **(7)** underneath the suction tube **(13)** and pull the trigger switch **(6)** on the spray gun so that the spray material can flow back into the container.
- Empty the container **(7)**. The spray material can be stored in an airtight, sealed paint container for other applications. Use the spare container **(8)** with cover or the original spray material container, for example, for this purpose.
- Clean the container **(7)**.
- Remove the suction tube **(13)** with the container seal **(16)** and rinse it thoroughly. Reattach the suction tube **(13)** with the container seal **(16)** to the spray gun.
- Fill the container **(7)** halfway with solvent and fit it to the spray gun **(1)** again.
- Shake the spray gun several times. Make sure that you do not spray the diluting agent. **There is a risk of explosion.**
- Remove the container **(7)** from the spray gun **(1)** and empty it completely into a sealable material tin.
- Remove the cap nut **(3)**, the air cap **(2)**, the gasket **(12)**, the paint nozzle used **(10)/(9)** with the O-ring **(11)** and the suction tube **(13)** with the container seal **(16)**. When doing so, ensure that the O-ring **(11)** remains on the paint nozzle.
- Clean all paint-carrying parts in a bucket with diluting agent using a commercially available washing-up brush. Also clean the paint channel **(18)** of the spray gun **(1)**.

- Check that the suction tube **(13)** and the container seal **(16)** are free of spray material and undamaged. If required, clean the container seal **(16)** again with diluting agent.
- Clean the ventilation hole **(17)** using a suitable object.
- Clean the outside of the container **(7)** and the spray gun **(1)** with a cloth moistened in diluting agent.
- Allow all components to dry thoroughly before assembling them.
- Reassemble the fine-spray system in reverse order. Slide the container seal **(16)** upwards again into the groove of the suction tube **(13)**.  
Ensure that the container seal is positioned precisely all around in the suction tube groove in order to seal the spray gun correctly.  
Make sure that you slide the suction tube **(13)** all the way back onto the paint channel **(18)**.

### Material Disposal

Contaminated diluting agent, remnants of spray material and, if applicable, remnants of diluting agent must be disposed of properly and in an environmentally friendly manner. Observe the manufacturer's disposal information and the local regulations for disposal of hazardous waste.

Chemicals harmful to the environment may not be disposed of into soil, groundwater or bodies of water. Never pour chemicals harmful to the environment into the sewerage system.

### Storage

- Before putting the fine-spray system into storage, thoroughly clean the fine-spray system and allow all parts to dry completely before assembling them.

If the fine-spray system is not being used, the elastic band together with the pin on the base unit **(21)** serve as a practical storage option for the air hose **(19)**.

## Troubleshooting

Problem	Cause	Corrective measures
Spray material does not cover properly	Spraying capacity too low	Turn the thumbwheel <b>(5)</b> in the + direction
	Clearance to target area too large	Reduce spray distance
	Not enough spray material on target area, too few spray paths sprayed over target area	Apply more spray paths over target area
	Spray material too viscous	Dilute the spray material again and carry out a test-spray run
Spray material runs off after coating	Too much spray material applied	Turn the thumbwheel <b>(5)</b> in the – direction
	Clearance to target area too close	Increase spray distance
	Viscosity of spray material too low	Add original spray material
	Spray material applied too often over same spot	Remove spray material; reduce number of spray paths over same spot
Atomisation too coarse	Spraying capacity too high	Turn the thumbwheel <b>(5)</b> in the – direction
	<b>PFS 2000</b> : White paint nozzle <b>(10)</b> fitted (nozzle diameter too large)	Install the grey paint nozzle <b>(9)</b>
	Nozzle needle <b>(15)</b> contaminated	Clean the nozzle needle
	Spray material too viscous	Dilute the spray material again and carry out a test-spray run
Excessive paint mist	Air filter <b>(28)</b> heavily contaminated	Change the air filter
	Too much spray material applied	Turn the thumbwheel <b>(5)</b> in the – direction
Excessive paint mist	Clearance to target area too large	Reduce spray distance
	Not enough spray material in container	Refill the spray material
Spray jet pulsates	Ventilation hole <b>(17)</b> on suction tube <b>(13)</b> clogged	Clean the suction tube and the ventilation hole
	Suction tube <b>(13)</b> loose	Slide the suction tube all the way onto the paint channel <b>(18)</b>
	Paint nozzle <b>(10)/(9)</b> sits loosely	Tighten the paint nozzle
	Air filter <b>(28)</b> heavily contaminated	Change the air filter
	Spray material too viscous	Dilute the spray material again and carry out a test-spray run

Problem	Cause	Corrective measures
Spray material dripping at the paint nozzle	Deposit of spray material on the paint nozzle <b>(10)/(9)</b> , the nozzle needle <b>(15)</b> and the air cap <b>(2)</b>	Clean the paint nozzle, nozzle needle and air cap
	Paint nozzle <b>(10)/(9)</b> sits loosely	Tighten the paint nozzle
No spray material coming out of the paint nozzle	Suction tube <b>(13)</b> loose	Slide the suction tube all the way onto the paint channel <b>(18)</b>
	Nozzle needle <b>(15)</b> clogged	Clean the nozzle needle
	Suction tube <b>(13)</b> clogged	Clean the suction tube
	Ventilation hole <b>(17)</b> on suction tube <b>(13)</b> clogged	Clean the suction tube and the ventilation hole
	Container seal <b>(16)</b> missing or damaged	Slide a (new) container seal over the suction tube into the groove
	Spray material too viscous	Dilute the spray material again and carry out a test-spray run
	Spray material dirty (lumps of paint)	Completely empty and clean the spray gun; pour the spray material through the sieve when filling

### After-Sales Service and Application Service

Our after-sales service responds to your questions concerning maintenance and repair of your product as well as spare parts. You can find explosion drawings and information on spare parts at: [www.bosch-pt.com](http://www.bosch-pt.com)

The Bosch product use advice team will be happy to help you with any questions about our products and their accessories.

In all correspondence and spare parts orders, please always include the 10-digit article number given on the nameplate of the product.

#### Great Britain

Robert Bosch Ltd. (B.S.C.)  
P.O. Box 98  
Broadwater Park  
North Orbital Road  
Denham Uxbridge  
UB 9 5HJ

At [www.bosch-pt.co.uk](http://www.bosch-pt.co.uk) you can order spare parts or arrange the collection of a product in need of servicing or repair.

Tel. Service: (0344) 7360109

E-Mail: [boschservicecentre@bosch.com](mailto:boschservicecentre@bosch.com)

#### You can find further service addresses at:

[www.bosch-pt.com/serviceaddresses](http://www.bosch-pt.com/serviceaddresses)

### Disposal

Spray gun, electrical unit, accessories and packaging should be sorted for environmentally friendly recycling.



Do not dispose of power tools along with household waste.

#### Only for EU countries:

According to the European Directive 2012/19/EU on Waste Electrical and Electronic Equipment and its implementation into national law, power tools that are no longer usable must be collected separately and disposed of in an environmentally friendly manner.

If disposed incorrectly, waste electrical and electronic equipment may have harmful effects on the environment and human health, due to the potential presence of hazardous substances.

#### Only for United Kingdom:

According to The Waste Electrical and Electronic Equipment Regulations 2013 (SI 2013/3113) (as amended), products that are no longer usable must be collected separately and disposed of in an environmentally friendly manner.

## Français

### Consignes de sécurité

#### Avertissements de sécurité généraux pour l'outil électrique

**AVERTISSEMENT** Lire tous les avertissements de sécurité, les instructions, les illustrations et les spécifications fournis

avec cet outil électrique. Ne pas suivre les instructions énumérées ci-dessous peut provoquer un choc électrique, un incendie et/ou une blessure sérieuse.

Conserver tous les avertissements et toutes les instructions pour pouvoir s'y reporter ultérieurement.

Le terme "outil électrique" dans les avertissements fait référence à votre outil électrique alimenté par le secteur (avec cordon d'alimentation) ou votre outil électrique fonctionnant sur batterie (sans cordon d'alimentation).

#### Sécurité de la zone de travail

- ▶ **Conserver la zone de travail propre et bien éclairée.** Les zones en désordre ou sombres sont propices aux accidents.
- ▶ **Ne pas faire fonctionner les outils électriques en atmosphère explosive, par exemple en présence de liquides inflammables, de gaz ou de poussières.** Les outils électriques produisent des étincelles qui peuvent enflammer les poussières ou les fumées.
- ▶ **Maintenir les enfants et les personnes présentes à l'écart pendant l'utilisation de l'outil électrique.** Les distractions peuvent vous faire perdre le contrôle de l'outil.

#### Sécurité électrique

- ▶ **Il faut que les fiches de l'outil électrique soient adaptées au socle. Ne jamais modifier la fiche de quelque façon que ce soit. Ne pas utiliser d'adaptateurs avec des outils électriques à branchement de terre.** Des fiches non modifiées et des socles adaptés réduisent le risque de choc électrique.
- ▶ **Éviter tout contact du corps avec des surfaces reliées à la terre telles que les tuyaux, les radiateurs, les cuisinières et les réfrigérateurs.** Il existe un risque accru de choc électrique si votre corps est relié à la terre.
- ▶ **Ne pas exposer les outils électriques à la pluie ou à des conditions humides.** La pénétration d'eau à l'intérieur d'un outil électrique augmente le risque de choc électrique.
- ▶ **Ne pas maltraiter le cordon. Ne jamais utiliser le cordon pour porter, tirer ou débrancher l'outil électrique. Maintenir le cordon à l'écart de la chaleur, du lubrifiant, des arêtes vives ou des parties en mouvement.** Des cordons endommagés ou emmêlés augmentent le risque de choc électrique.
- ▶ **Lorsqu'on utilise un outil électrique à l'extérieur, utiliser un prolongateur adapté à l'utilisation extérieure.** L'utilisation d'un cordon adapté à l'utilisation extérieure réduit le risque de choc électrique.
- ▶ **Si l'usage d'un outil électrique dans un emplacement humide est inévitable, utiliser une alimentation protégée par un dispositif à courant différentiel résiduel (RCD).** L'usage d'un RCD réduit le risque de choc électrique.

#### Sécurité des personnes

- ▶ **Rester vigilant, regarder ce que vous êtes en train de faire et faire preuve de bon sens dans votre utilisation de l'outil électrique. Ne pas utiliser un outil électrique lorsque vous êtes fatigué ou sous l'emprise de drogues, de l'alcool ou de médicaments.** Un moment d'inattention en cours d'utilisation d'un outil électrique peut entraîner des blessures graves.

- ▶ **Utiliser un équipement de protection individuelle. Toujours porter une protection pour les yeux.** Les équipements de protection individuelle tels que les masques contre les poussières, les chaussures de sécurité antidérapantes, les casques ou les protections auditives utilisés pour les conditions appropriées réduisent les blessures.
- ▶ **Éviter tout démarrage intempestif. S'assurer que l'interrupteur est en position arrêté avant de brancher l'outil au secteur et/ou au bloc de batteries, de le ramasser ou de le porter.** Porter les outils électriques en ayant le doigt sur l'interrupteur ou brancher des outils électriques dont l'interrupteur est en position marche est source d'accidents.
- ▶ **Retirer toute clé de réglage avant de mettre l'outil électrique en marche.** Une clé laissée fixée sur une partie tournante de l'outil électrique peut donner lieu à des blessures.
- ▶ **Ne pas se précipiter. Garder une position et un équilibre adaptés à tout moment.** Cela permet un meilleur contrôle de l'outil électrique dans des situations inattendues.
- ▶ **S'habiller de manière adaptée. Ne pas porter de vêtements amples ou de bijoux. Garder les cheveux et les vêtements à distance des parties en mouvement.** Des vêtements amples, des bijoux ou les cheveux longs peuvent être pris dans des parties en mouvement.
- ▶ **Si des dispositifs sont fournis pour le raccordement d'équipements pour l'extraction et la récupération des poussières, s'assurer qu'ils sont connectés et correctement utilisés.** Utiliser des collecteurs de poussière peut réduire les risques dus aux poussières.
- ▶ **Rester vigilant et ne pas négliger les principes de sécurité de l'outil sous prétexte que vous avez l'habitude de l'utiliser.** Une fraction de seconde d'inattention peut provoquer une blessure grave.

#### Utilisation et entretien de l'outil électrique

- ▶ **Ne pas forcer l'outil électrique. Utiliser l'outil électrique adapté à votre application.** L'outil électrique adapté réalise mieux le travail et de manière plus sûre au régime pour lequel il a été construit.
- ▶ **Ne pas utiliser l'outil électrique si l'interrupteur ne permet pas de passer de l'état de marche à arrêt et inversement.** Tout outil électrique qui ne peut pas être commandé par l'interrupteur est dangereux et il faut le réparer.
- ▶ **Débrancher la fiche de la source d'alimentation et/ou enlever le bloc de batteries, s'il est amovible, avant tout réglage, changement d'accessoires ou avant de ranger l'outil électrique.** De telles mesures de sécurité préventives réduisent le risque de démarrage accidentel de l'outil électrique.
- ▶ **Conserver les outils électriques à l'arrêt hors de la portée des enfants et ne pas permettre à des personnes ne connaissant pas l'outil électrique ou les présentes instructions de le faire fonctionner.** Les outils



électriques sont dangereux entre les mains d'utilisateurs novices.

- ▶ **Observer la maintenance des outils électriques et des accessoires. Vérifier qu'il n'y a pas de mauvais alignement ou de blocage des parties mobiles, des pièces cassées ou toute autre condition pouvant affecter le fonctionnement de l'outil électrique. En cas de dommages, faire réparer l'outil électrique avant de l'utiliser.** De nombreux accidents sont dus à des outils électriques mal entretenus.
- ▶ **Garder affûtés et propres les outils permettant de couper.** Des outils destinés à couper correctement entretenus avec des pièces coupantes tranchantes sont moins susceptibles de bloquer et sont plus faciles à contrôler.
- ▶ **Utiliser l'outil électrique, les accessoires et les lames etc., conformément à ces instructions, en tenant compte des conditions de travail et du travail à réaliser.** L'utilisation de l'outil électrique pour des opérations différentes de celles prévues peut donner lieu à des situations dangereuses.
- ▶ **Il faut que les poignées et les surfaces de préhension restent sèches, propres et dépourvues d'huiles et de graisses.** Des poignées et des surfaces de préhension glissantes rendent impossibles la manipulation et le contrôle en toute sécurité de l'outil dans les situations inattendues.

#### Maintenance et entretien

- ▶ **Faire entretenir l'outil électrique par un réparateur qualifié utilisant uniquement des pièces de rechange identiques.** Cela assure le maintien de la sécurité de l'outil électrique.

#### Consignes de sécurité pour les pistolets à peinture à pulvérisation fine

- ▶ **Veillez à ce que l'environnement de travail reste propre, bien aéré et exempt de bidons de solvants, pots de peinture, chiffons et autres matériaux inflammables.** Il y a risque d'auto-inflammation. Veillez à avoir toujours à portée de main un extincteur ou appareil de lutte contre les incendies en parfait état de marche.
- ▶ **Veillez à une bonne aération de la zone de travail et à une arrivée d'air frais suffisante dans la pièce ou le local.** Les solvants inflammables qui s'évaporent créent une atmosphère explosive.
- ▶ **Pour la pulvérisation ou le nettoyage, n'employez pas de produits dont le point d'éclair est inférieur à 55 °C. Utilisez des produits à base d'eau, d'hydrocarbures peu volatils ou bien des produits similaires.** Les solvants très volatils créent une atmosphère explosive.
- ▶ **Ne pulvérisez pas à proximité de sources d'inflammation, telles que étincelles d'électricité statique, flammes nues, flammes pilotes, objets chauds, moteurs, cigarettes et étincelles produites par la connexion et déconnexion de câbles électriques ou la**

**commande d'interrupteurs.** De tels sources d'étincelles peuvent causer un incendie dans les zones avoisinantes.

- ▶ **Ne pulvérisez pas de produits dont vous ne savez pas s'ils présentent un danger.** Les produits non connus peuvent créer des conditions dangereuses.
- ▶ **Ne pulvérisez pas de l'eau bouillante. Ne pulvérisez que de l'eau chaude (maximum 55 °C) sans additifs chimiques.**
- ▶ **Portez des équipements de protection individuelle tels que des gants de protection et un masque respiratoire lors de la pulvérisation ou de la manipulation de produits chimiques.** Le port d'équipements de protection individuelle adaptés réduit l'exposition aux substances toxiques.



- ▶ **Tenez compte des dangers potentiels inhérents au produit à pulvériser. Tenez compte des marquages sur le pot ou des informations du fabricant du produit à pulvériser, y compris lorsqu'il est demandé de porter des équipements de protection individuelle.** Respectez impérativement les indications du fabricant pour réduire le risque d'incendie ou les blessures causées par des substances toxiques, des agents cancérigènes etc.
- ▶ **Veillez à ce que le connecteur du câble d'alimentation et la gâchette du pistolet à peinture restent exempts de peinture et d'autres liquides. Ne tenez pas le câble en prenant appui au niveau des connecteurs.** Il y a sinon risque de choc électrique.
- ▶ **Ne laissez pas les enfants sans surveillance.** Veillez à ce que les enfants ne jouent pas avec le système de pulvérisation fine.

#### Description des prestations et du produit



**Lisez attentivement toutes les instructions et consignes de sécurité.** Le non-respect des instructions et consignes de sécurité peut provoquer un choc électrique, un incendie et/ou entraîner de graves blessures.

Référez-vous aux illustrations qui se trouvent à l'avant de la notice d'utilisation.

#### Utilisation conforme

##### PFS 1000

Cet outil électroportatif est conçu pour la pulvérisation des produits suivants : laques à base de solvants et diluables à l'eau (recommandé), vernis, lasures, apprêts, imprégnations, laques transparentes, huiles et eau.

Cet outil électroportatif n'est pas conçu pour la pulvérisation de peintures acryliques et latex (peintures murales), solutions alcalines, teintures, produits de revêtement acides, désinfectants, pesticides, peintures pour façades, produits

granuleux/contenant des corps solides et produits à agents anti-éclaboussure et anti-goutte.

### PFS 2000

Cet outil électroportatif est conçu pour la pulvérisation de toutes les peintures courantes : peintures acryliques et latex (peintures murales), laques à base de solvant et diluables à l'eau (recommandé), lasures, apprêts, imprégnations, vernis transparents (**ALLPaint**), huiles et eau.

L'outil électroportatif n'est pas conçu pour la pulvérisation de produits basiques, teintures, produits de revêtement acides, désinfectants, pesticides, peintures de façade, produits granuleux ou contenant des substances solides ou produits à agents anti-éclaboussure et anti-goutte.

### Éléments constitutifs

La numérotation des éléments de l'appareil se réfère à la représentation de l'outil électroportatif sur la page graphique.

- |  |   |
|--|---|
| <ul style="list-style-type: none"> <li>(1) <b>Pistolet-pulvérisateur</b></li> <li>(2) Chapeau d'air</li> <li>(3) Écrou-raccord</li> <li>(4) Raccord de tuyau (pistolet-pulvérisateur)</li> <li>(5) Molette de présélection de débit de pulvérisation</li> <li>(6) Gâchette</li> <li>(7) Godet</li> <li>(8) Godet de rechange<sup>a)</sup></li> <li>(9) Buse (grise : pour applications type bois)</li> </ul> | <ul style="list-style-type: none"> <li>(10) Buse (blanche : pour applications type murs) (<b>PFS 2000</b>)</li> <li>(11) Joint torique</li> <li>(12) Rondelle d'étanchéité</li> <li>(13) Tube d'aspiration</li> <li>(14) Récipient<sup>b)</sup></li> <li>(15) Aiguille de buse</li> <li>(16) Opercule du godet</li> <li>(17) Orifice d'aération</li> <li>(18) Canal de peinture</li> <li>(19) <b>Tuyau flexible d'air</b></li> <li>(20) Fermeture à baïonnette</li> <li>(21) <b>Unité de base</b></li> <li>(22) Interrupteur Marche/Arrêt</li> <li>(23) Poignée de transport</li> <li>(24) Bandoulière</li> <li>(25) Couvercle du filtre à air</li> <li>(26) Raccord de tuyau (unité de base)</li> <li>(27) Mousqueton de bandoulière</li> <li>(28) Filtre à air</li> </ul> |
|--|---|

a) **disponible en tant qu'accessoire pour PFS 1000 ; fourni pour PFS 2000**

b) **Les accessoires décrits ou illustrés ne sont pas tous compris dans la fourniture. Vous trouverez l'ensemble des accessoires dans notre gamme d'accessoires.**

### Caractéristiques techniques

Pistolet à peinture		PFS 1000	PFS 2000
Référence		<b>3 603 B07 0..</b>	<b>3 603 B07 3..</b>
Puissance absorbée nominale	W	410	440
Débit	ml/min	100	200
Temps nécessaire pour pulvériser 2 m <sup>2</sup> de peinture	min	2	1,3
Volume du godet	ml	800	800
Buse (9) (grise)		●	●
– <b>Applications de type bois :</b> Pulvérisation de peintures diluables à l'eau à base de solvants, de lasures, d'apprêts, de vernis et d'huiles			
Buse (10) (blanche)		–	●
– <b>Applications de type murs :</b> Pulvérisation de peintures acryliques et latex			
Longueur du tuyau flexible d'air	m	1,25	1,25
Poids selon EPTA-Procédure 01:2014	kg	1,8	1,9
Indice de protection		□ / II	□ / II

Les données indiquées sont valables pour une tension nominale [U] de 230 V. Elles peuvent varier lorsque la tension diffère de cette valeur et sur certaines versions destinées à certains pays.

### Informations sur le niveau sonore/les vibrations

Valeurs d'émissions sonores déterminées conformément à **EN 62841-1**.

Le niveau de pression acoustique en dB(A) typique de l'outil électroportatif est de **80 dB(A)**. Incertitude K=3 dB. Le niveau sonore peut dépasser les valeurs indiquées pendant l'utilisation de l'outil. **Portez un casque antibruit !**



Valeurs globales de vibration  $a_h$  (somme vectorielle sur les trois axes) et incertitude K conformément à **EN 62841-1** :  $a_h < 2,5 \text{ m/s}^2$ ,  $K = 1,5 \text{ m/s}^2$

Le niveau de vibration et la valeur d'émission sonore indiqués dans cette notice d'utilisation ont été mesurés selon une procédure de mesure normalisée et peuvent être utilisés pour établir une comparaison entre différents outils électroportatifs. Ils peuvent aussi servir de base à une estimation préliminaire du taux de vibration et du niveau sonore.

Le niveau de vibration et la valeur d'émission sonore indiqués s'appliquent pour les utilisations principales de l'outil électroportatif. Si l'outil électroportatif est utilisé pour d'autres applications, avec d'autres accessoires de travail ou sans avoir fait l'objet d'un entretien régulier, le niveau de vibration et la valeur d'émission sonore peuvent différer. Il peut en résulter des vibrations et un niveau sonore nettement plus élevés pendant toute la durée de travail.

Pour une estimation précise du niveau de vibration et du niveau sonore, il faut aussi prendre en considération les périodes pendant lesquelles l'outil est éteint ou bien en marche sans être vraiment en action. Il peut en résulter au final un niveau de vibration et un niveau sonore nettement plus faibles pendant toute la durée de travail.

Prévoyez des mesures de protection supplémentaires permettant de protéger l'utilisateur de l'effet des vibrations, par exemple : maintenance de l'outil électroportatif et des accessoires de travail, maintien des mains au chaud, organisation des procédures de travail.

## Montage

- ▶ **Débranchez le câble d'alimentation de la prise avant d'effectuer des travaux quels qu'il soient sur l'outil électroportatif.**
- ▶ **Assurez-vous que le pistolet-pulvérisateur et l'unité de base sont correctement montés et munis de tous les joints.** Dans le cas contraire, le bon fonctionnement et la sécurité du pistolet à peinture ne sont plus assurés.

## Raccordement du tuyau flexible d'air (voir figures A1–A2)

Raccordement de l'unité de base :

- Insérez l'une des deux fermetures baïonnette (21) du tuyau flexible dans les évidements du raccord de tuyau (27) de l'unité de base, dans le sens de la flèche.
- Faites pivoter la fermeture baïonnette d'un quart de tour dans le sens horaire.

Raccordement au pistolet-pulvérisateur :

- Insérez l'autre fermeture baïonnette (21) du tuyau flexible dans les évidements du raccord de tuyau (4) du pistolet-pulvérisateur, dans le sens de la flèche.
- Faites pivoter la fermeture baïonnette d'un quart de tour dans le sens horaire.

**Remarque :** Avant de verser le produit à pulvériser, retirez le tuyau flexible (20) en tournant la fermeture baïonnette (21) d'un quart de tour dans le sens antihoraire et en sortant ensuite la fermeture baïonnette (21) du raccord (4).

## Fixation de la bandoulière (voir figure B)

Pour pouvoir atteindre plus facilement et de manière flexible toutes les surfaces à traiter, vous pouvez porter l'unité de base en utilisant la bandoulière (25).

- Attachez chaque extrémité de la bandoulière à un mousqueton (28).

## Remplacement de la buse (PFS 2000) (voir figure C)

**Remarque :** Avant de choisir la buse, vérifiez la consistance du produit à pulvériser en le remuant. Les produits liquides (par ex. lasures) ou dilués sont plus faciles à pulvériser avec la buse grise (9). Les produits visqueux (par ex. vernis à bois ou peinture murale) sont plus faciles à pulvériser avec la buse blanche (10).

- Pour changer de buse, dévissez l'écrou-raccord (3).
- Retirez le chapeau d'air (2) et la rondelle d'étanchéité (12).
- Dévissez la buse. Assurez-vous que le joint torique (11) reste sur la buse.
- Vissez la nouvelle buse sur le filetage du pistolet-pulvérisateur.
- Placez le chapeau d'air (2) avec la rondelle d'étanchéité (12) sur la buse et serrez-la avec l'écrou-raccord (3).

## Utilisation

- ▶ **Débranchez le câble d'alimentation de la prise avant d'effectuer des travaux quels qu'il soient sur l'outil électroportatif.**

### Préparatifs

- ▶ **Il est strictement interdit d'effectuer des travaux de pulvérisation au bord de cours d'eau ou sur des terrains directement attenants à ceux-ci.**
- ▶ Veillez lors de l'achat de peintures, laques, lasures ou autres produits à pulvériser à ne prendre que des produits respectueux de l'environnement.

### Préparation de la surface à pulvériser

La surface à pulvériser doit être propre, sèche et exempte de graisse.

- Dépoussiérez les surfaces lisses et enlevez ensuite la poussière de ponçage.

Lors de l'utilisation, le brouillard de pulvérisation produit risque de se déposer sur les surfaces qui n'ont pas été protégées. Protégez donc soigneusement les alentours de la surface à pulvériser :

- Couvrez soigneusement les sols, le mobilier, les portes, les fenêtres, les encadrements des portes et fenêtres, etc. Pour couvrir les sols, il est recommandé d'utiliser par exemple un feutre de peintre.
- Fixez le matériau couvrant. Un matériau couvrant mal fixé peut se détacher ou être emporté sous l'effet du puissant courant d'air généré.

- ▶ **Couvrez soigneusement les prises et les interrupteurs.** Des prises et des interrupteurs non couverts peuvent provoquer des courts-circuits et augmenter le risque de choc électrique.

#### Préparation du produit à pulvériser

- ▶ **Avant de procéder à la dilution, vérifiez que le produit à pulvériser et le diluant sont compatibles.** L'utilisation d'un diluant non approprié provoque la formation de grumeaux bouchant le pistolet-pulvérisateur.
- ▶ **Lors de la dilution du produit à pulvériser, veillez à ce qu'après dilution le point d'éclair du mélange se situe toujours au-dessus de 55 °C.** La dilution de certains produits, notamment les vernis à base de solvants, a pour effet d'abaisser leur point d'éclair.
- ▶ **Respectez les indications du fabricant de la peinture concernant les conditions de pulvérisation, qui figurent notamment dans la notice ou la fiche de données. Veillez à ne pas pulvériser des peintures qui ne sont pas adaptées à cet usage selon les instructions du fabricant.**

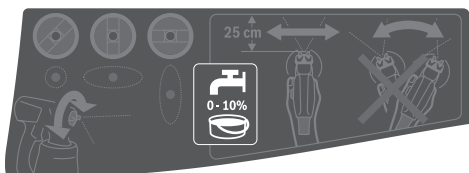

- Agitez bien le produit à pulvériser. L'utilisation d'un produit de pulvérisation à la température ambiante permet d'obtenir un meilleur rendu final.
- Diluez le produit à pulvériser si nécessaire. Si l'essai de pulvérisation ne donne pas un bon résultat, diluez par paliers de 5 % jusqu'à obtenir un fini optimal.

Produit à pulvériser	Taux de dilution recommandé
Produits de protection du bois, eau, huiles, lasures liquides	0 %
Produits d'imprégnation, apprêts antirouille	0-5 %
Vernis diluables ou à base de solvants (recommandé), apprêts, vernis/laques pour radiateur, lasures épaisses	au moins 5 %
<b>PFS 2000</b> : peintures acryliques et latex (peintures murales)	au moins 10 %

#### Tableau de dilution

Produit à pulvériser [ml]	Diluant [ml]		
	5 %	10 %	15 %
300	15	30	45
400	20	40	60
500	25	50	75
600	30	60	90

#### Remplissage du godet (voir figures D1-D2)

**Remarque :** Avant de verser le produit à pulvériser, retirez le tuyau flexible (19 en tournant la fermeture baïonnette (20) d'un quart de tour dans le sens antihoraire et en sortant ensuite la fermeture baïonnette (20) du raccord (4).

- En cas d'utilisation de gros pots ou bidons, transvasez le produit à pulvériser dans un récipient plus petit (14) (par ex. récipient vide de 2,5 ou 5,0 l dans le cas d'un pot de peinture murale de 10 l).
- Dévissez le godet (7) du pistolet-pulvérisateur.
- Versez le produit à pulvériser **au maximum jusqu'à la marque 800** du godet (7).
- Tournez le tube d'aspiration (13) de sorte que le produit puisse être pulvérisé presque intégralement :

pour les travaux de pulvérisation sur des objets posés à plat vers **l'avant** en direction de la buse / du chapeau d'air

pour les travaux de pulvérisation en hauteur vers **l'arrière** en direction de la poignée

- Effectuez une pulvérisation d'essai sur une surface de test.

Si vous obtenez une pulvérisation uniforme, vous pouvez commencer à pulvériser.

ou

Si le résultat n'est pas satisfaisant ou que le produit à pulvériser ne sort pas : (voir « Dépannage/suppression de dérangements », Page 33)

#### Mise en marche

- ▶ **Tenez compte de la tension secteur !** La tension du secteur doit correspondre aux indications se trouvant sur la plaque signalétique de l'outil électroportatif.
- ▶ **Veillez à ce que l'unité de base ne puisse pas aspirer de la poussière ou d'autres saletés pendant l'utilisation du pistolet.**
- ▶ **Veillez à ne jamais pulvériser sur l'unité de base.**
- ▶ **Dès que du produit s'échappe par un autre endroit que par la buse, interrompez la pulvérisation et vérifiez le montage du pistolet-pulvérisateur pour rétablir le fonctionnement normal.** Il existe un risque d'électrocution.
- ▶ **Ne pulvériser jamais vers vous ou bien en direction d'autres personnes ou d'animaux.**

#### Mise en marche (voir figure E)

- Vérifiez si la buse montée est la bonne.
- Branchez le câble dans la prise secteur.
- Prenez le pistolet-pulvérisateur en main et dirigez-le vers la surface à pulvériser.
- Poussez l'interrupteur Marche/Arrêt (22) vers l'avant.
- Actionnez la gâchette (6) du pistolet-pulvérisateur.

**Remarque :** Quand l'unité de base est en marche, de l'air sort toujours au niveau du chapeau d'air (2).

### Arrêt

- Relâchez la gâchette (6) et poussez l'interrupteur Marche/Arrêt (22) vers l'arrière.
- Débranchez le câble de la prise secteur.

### Instructions d'utilisation

#### Pulvérisation (voir figure F)

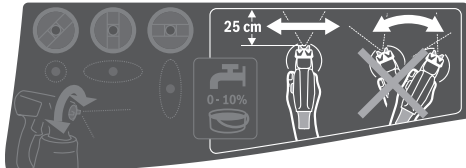

**Remarque :** Tenez compte de la direction du vent si vous utilisez cet outil électroportatif à l'extérieur.

- Effectuez d'abord un essai et réglez le jet et le débit de pulvérisation en fonction du type de produit à pulvériser. Pour les réglages, voir les rubriques suivantes.
- Tenez toujours le pistolet-pulvérisateur perpendiculairement à la surface à pulvériser, à une distance constante de 20-25 cm.
- Commencez la pulvérisation à l'extérieur de la surface à pulvériser.
- Suivant la forme de jet réglée, déplacez le pistolet-pulvérisateur à l'horizontale ou à la verticale, de manière régulière. Pour obtenir une surface homogène, faites en sorte que les bandes se chevauchent d'env. 4-5 cm.
- Lors de travaux de pulvérisation en hauteur ou sur des objets posés à plat, penchez légèrement le pistolet-pulvérisateur et déplacez-vous vers l'arrière en vous éloignant de la surface.

#### Risque de trébuchement ! Prenez garde aux obstacles et objets qui vous entourent.

- Évitez d'interrompre la pulvérisation à l'intérieur de la surface à pulvériser.

Une avance régulière du pistolet-pulvérisateur donne une qualité de surface uniforme.

Si vous ne pulvériser pas toujours à la même distance ou changez d'angle de pulvérisation, il se forme un important brouillard de peinture et le dépôt sur la surface n'est pas uniforme.

- Terminez la pulvérisation à l'extérieur de la surface à pulvériser.

Ne videz jamais complètement le godet. Quand l'extrémité du tube d'aspiration ne plonge plus complètement dans le produit à pulvériser, le jet de peinture devient discontinu et on obtient une surface non uniforme.

- Après chaque pause ou après avoir rempli le godet (7), vérifiez la buse (10)/(9) et le chapeau d'air (2) et nettoyez-les si nécessaire.
- Si du produit à pulvériser se dépose sur le chapeau d'air (2) ou sur la buse, nettoyez les pièces avec une brosse appropriée ou un chiffon humide.

### Réglage de la diffusion

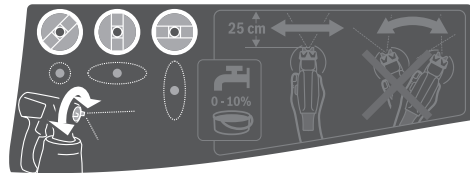

#### ► N'actionnez jamais la gâchette (6) pendant que vous réglez le clapet à air (2).

- Tournez le clapet à air (2) dans la position souhaitée.

Clapet à air	Jet	Application
		Jet plat horizontal pour pulvérisation dans le sens vertical
		Jet plat vertical pour pulvérisation dans le sens horizontal
		Jet rond pour angles, bords et endroits difficiles d'accès

### Réglage du débit de pulvérisation (voir figure G) (PAINTVolume)

- Tournez la molette (5) afin de régler le débit de pulvérisation souhaité :
  - : débit minimal,
  - + : débit maximal.
- Commencez par un essai de pulvérisation avec la quantité de produit à pulvériser minimale et augmentez la quantité de produit jusqu'à obtenir l'aspect souhaité. Si le résultat obtenu n'est pas satisfaisant, diluez le produit à pulvériser par paliers de 5 % (voir « Préparation du produit à pulvériser », Page 30).

**Remarque :** La quantité de peinture appliquée dépend fortement de la vitesse avec laquelle vous vous déplacez au-dessus de la surface.

#### Débit de pulvérisation Réglage

- |                                |  |  |
|--------------------------------|--|--|
| Trop de produit sur la surface | Il faut réduire le débit de pulvérisation. |  |
|                                | - Tournez la molette (5) dans le sens -.   |  |

**Débit de pulvérisation** Réglage

Trop peu de produit sur la surface  
Il faut augmenter le débit de pulvérisation.  
– Tournez la molette (5) dans le sens +.

**Humidification de papiers peints**

Pour le retrait facile de vieux papiers peints, il est conseillé de pulvériser de l'eau chaude (55 °C maximum) sur le papier peint. Utilisez pour cela la buse grise (9).

**Pauses de travail et transport (voir figures H-1)**

Pour faciliter le transport du pistolet à peinture, l'unité de base possède une poignée (23) et une bandoulière (24). Pendant l'utilisation, l'unité de base (21) peut être portée à l'épaule à l'aide de la bandoulière (24).

Pendant les pauses, le pistolet-pulvérisateur (1) peut être posé sur une surface plane, sans que le produit à pulvériser ne risque de couler.

► **Quand le godet est rempli, posez toujours le pistolet-pulvérisateur debout sur une surface plane.** Si le pistolet-pulvérisation est posé à plat ou en position penchée, du produit risque de couler.

**Entretien et Service après-vente****Nettoyage et entretien**

- **Débranchez le câble d'alimentation de la prise avant d'effectuer des travaux quels qu'il soient sur l'outil électroportatif.**
- **Tenez toujours propres l'outil électroportatif ainsi que les fentes de ventilation afin d'obtenir un travail impeccable et sûr.**

Dans le cas où il s'avère nécessaire de remplacer le câble d'alimentation, confiez le remplacement à **Bosch** ou une station de Service Après-Vente agréée pour outillage **Bosch** afin de ne pas compromettre la sécurité.

► **Nettoyez soigneusement les différentes parties du système de pulvérisation immédiatement après chaque utilisation, en particulier tous les composants du circuit de peinture.** Un bon nettoyage est primordial pour un fonctionnement correct et sécurisé du pistolet-pulvérisateur. Tout recours en garantie est exclu si l'appareil est mal entretenu ou mal nettoyé.

**Nettoyage du filtre à air (voir illustration J)**

Le filtre à air (28) doit être nettoyé de temps en temps. Si le filtre à air est fortement encrassé, le remplacer.

- Ouvrez le couvercle du filtre à air (25).
- Retirez le filtre à air (28).
- Salissure légère : Tapotez le filtre à air (28).  
*ou*  
Salissure importante : Nettoyez le filtre à air (28) à l'eau courante puis laissez-le

bien sécher pour éviter la formation de moisissures.  
*ou*

- Remplacez le filtre à air (28).
- Remontez le filtre à air.
- Refermez le couvercle du filtre à air (25).

► **N'utilisez jamais le système de pulvérisation sans filtre à air.** Les particules de saleté peuvent pénétrer dans le compartiment moteur et l'endommager.

**Nettoyage après utilisation de peintures à base d'eau (voir illustration K)**

Nettoyez toujours le pistolet-pulvérisateur et le godet avec de l'eau chaude.

Ne nettoyez jamais les orifices d'air et de buse du pistolet-pulvérisateur à l'aide d'un objet pointu.

- Éteignez l'unité de base (21) et retirez le tuyau flexible (19) du pistolet-pulvérisateur (1).
- Détachez le godet (7) du pistolet-pulvérisateur (1). Maintenez le godet (7) sous le tube d'immersion (13) et appuyez sur la gâchette (6) du pistolet-pulvérisateur pour permettre au produit de retourner dans le godet.
- Videz entièrement le godet (7).

Le produit pulvérisé peut être conservé dans un pot de peinture/récipient étanche à l'air en vue d'une utilisation ultérieure. À cette fin, utilisez par exemple le godet de rechange (8) avec son couvercle ou le contenant d'origine du produit de pulvérisation.

- Rincez le godet (7).
- Retirez le tube d'immersion (13) avec le joint de godet (16) et rincez-les abondamment. Fixez à nouveau le tube d'immersion (13) avec le joint de godet (16) sur le pistolet-pulvérisateur.
- Remplissez le godet (7) d'eau chaude et fixez-le à nouveau au pistolet-pulvérisateur (1).
- Reconnectez le tuyau flexible (19) au pistolet-pulvérisateur (1).
- Actionnez le pistolet jusqu'à ce qu'il ne sorte plus que de l'eau claire. Au besoin, remplissez à nouveau le godet avec de l'eau chaude.
- Retirez le tuyau flexible (19) au niveau de l'unité de base (21) et du pistolet-pulvérisateur (1).
- Au besoin, nettoyez l'unité de base avec un chiffon humide puis éloignez l'unité de base (21) et le tuyau flexible (19) de l'environnement de nettoyage immédiat.
- Retirez l'écrou-raccord (3), le chapeau d'air (2), la rondelle d'étanchéité (12), la buse utilisée (10)/(9) avec le joint torique (11) et le tube d'aspiration (13) avec l'opercule du godet (16). Assurez-vous que le joint torique (11) reste sur la buse.
- Nettoyez dans un seau rempli d'eau chaude toutes les pièces qui entrent en contact avec la peinture, à l'aide d'une brosse à vaisselle ordinaire. Nettoyez aussi le canal de peinture (18) du pistolet-pulvérisateur (1).
- Assurez-vous aussi que le tube d'aspiration (13) et l'opercule du godet (16) sont exempts de produit de pulvérisation et sans dommages.

- En cas de besoin, nettoyez à nouveau l'opercule du godet (16) à l'eau chaude.
- Nettoyez l'orifice d'aération (17) avec un objet approprié.
- Nettoyez le godet (7) et l'extérieur du pistolet-pulvérisateur (1) à l'aide d'un chiffon humide.
- Laissez bien sécher tous les éléments avant de les assembler.
- Réassemblez le pistolet à peinture en procédant dans l'ordre inverse.  
Refaites glisser vers le haut l'opercule du réservoir (16) dans la gorge du tube d'immersion (13).  
Pour obtenir une étanchéité parfaite du pistolet, il faut que l'opercule du réservoir soit correctement positionné dans la gorge du tube d'immersion, sur toute la périphérie.  
Veillez à faire glisser jusqu'en butée le tube d'immersion (13) sur le canal de peinture (18).

#### Nettoyage après utilisation de peintures à base de solvants (voir illustration K)

Nettoyez toujours le pistolet-pulvérisateur et le godet avec un diluant adapté au produit utilisé.

Ne nettoyez jamais les orifices d'air et de buse du pistolet-pulvérisateur à l'aide d'un objet pointu.

Portez des gants adaptés lors du nettoyage avec des solvants et des peintures à base de solvants.

- Éteignez l'unité de base (21) et retirez le tuyau flexible (19) du pistolet-pulvérisateur (1).
- Nettoyez si nécessaire l'unité de base avec un chiffon enduit de diluant et éloignez ensuite l'unité de base (21) et le tuyau flexible (19) de la zone de nettoyage immédiate.
- Détachez le godet (7) du pistolet-pulvérisateur (1).  
Maintenez le godet (7) sous le tube d'immersion (13) et appuyez sur la gâchette (6) du pistolet-pulvérisateur pour permettre au produit de retourner dans le godet.
- Videz entièrement le godet (7).  
Le produit pulvérisé peut être conservé dans un pot de peinture/récipient étanche à l'air en vue d'une utilisation ultérieure. À cette fin, utilisez par exemple le godet de rechange (8) avec son couvercle ou le contenant d'origine du produit de pulvérisation.
- Rincez le godet (7).
- Retirez le tube d'immersion (13) avec le joint de godet (16) et rincez-les abondamment.  
Fixez à nouveau le tube d'immersion (13) avec le joint de godet (16) sur le pistolet-pulvérisateur.
- Remplissez le godet (7) à moitié de solvant puis fixez-le à nouveau au pistolet-pulvérisateur (1).
- Secouez plusieurs fois le pistolet-pulvérisateur.  
Ce faisant, veillez à ne pas pulvériser le diluant. **Il y aurait risque d'explosion.**

#### Dépannage/suppression de dérangements

Problème	Cause	Remède
Le produit à pulvériser ne recouvre pas bien la surface	Le débit de pulvérisation est trop faible	Tournez la molette (5) dans le sens +

- Détachez le godet (7) du pistolet-pulvérisateur (1) et videz-le complètement dans un récipient refermable.
- Retirez l'écrou-raccord (3), le chapeau d'air (2), la rondelle d'étanchéité (12), la buse utilisée (10)/(9) avec le joint torique (11) et le tube d'aspiration (13) avec l'opercule du godet (16).  
Assurez-vous que le joint torique (11) reste sur la buse.
- Nettoyez dans un seau rempli de diluant toutes les pièces qui entrent en contact avec la peinture, à l'aide d'une brosse à vaisselle ordinaire. Nettoyez aussi le canal de peinture (18) du pistolet-pulvérisateur (1).
- Assurez-vous aussi que le tube d'aspiration (13) et l'opercule du godet (16) sont exempts de produit de pulvérisation et sans dommages.  
En cas de besoin, nettoyez à nouveau l'opercule du godet (16) avec du diluant.
- Nettoyez l'orifice d'aération (17) avec un objet approprié.
- Nettoyez le godet (7) et l'extérieur du pistolet-pulvérisateur (1) au moyen d'un chiffon imbibé de diluant.
- Laissez bien sécher tous les éléments avant de les assembler.
- Réassemblez le pistolet à peinture en procédant dans l'ordre inverse.  
Refaites glisser vers le haut l'opercule du réservoir (16) dans la gorge du tube d'immersion (13).  
Pour obtenir une étanchéité parfaite du pistolet, il faut que l'opercule du réservoir soit correctement positionné dans la gorge du tube d'immersion, sur toute la périphérie.  
Veillez à faire glisser jusqu'en butée le tube d'immersion (13) sur le canal de peinture (18).

#### Élimination du produit

Les diluants contaminés, les résidus de produit de pulvérisation et, le cas échéant, les résidus de diluants doivent être éliminés de manière appropriée et dans le respect de l'environnement. Respectez les consignes d'élimination indiquées par le fabricant et les prescriptions locales concernant l'élimination de déchets spéciaux.

Les produits chimiques polluants ne doivent pas pénétrer dans la terre, les nappes phréatiques ou les cours d'eau. Ne jetez jamais des produits chimiques polluants dans les canalisations !

#### Stockage

- Avant de ranger le pistolet à peinture, nettoyez-le soigneusement et faites bien sécher toutes les pièces avant le remontage.

Quand le pistolet à peinture n'est pas utilisé, il est possible de fixer le tuyau flexible (19) à l'unité de base (21) avec la sangle et la broche.

Problème	Cause	Remède
	La distance par rapport à la surface à pulvériser est trop grande	Rapprochez-vous plus de la surface
	Pas assez de produit de pulvérisation sur la surface, le produit n'a pas été pulvérisé suffisamment longtemps sur la surface	Pulvérisez le produit plus longtemps
	Le produit à pulvériser est trop visqueux	Diluez à nouveau le produit à pulvériser et effectuez une pulvérisation d'essai
Le produit pulvérisé coule après application	Trop de produit a été pulvérisé	Tournez la molette <b>(5)</b> dans le sens –
	La distance par rapport à la surface à pulvériser est trop petite	Éloignez-vous plus de la surface
	Le produit à pulvériser est trop liquide	Ajoutez du produit de pulvérisation non dilué
	Le même endroit a été trop souvent pulvérisé	Enlevez la peinture et pulvérisez moins longtemps lors du deuxième essai
Pulvérisation pas assez fine	Débit de pulvérisation trop important	Tournez la molette <b>(5)</b> dans le sens –
	<b>PFS 2000</b> : buse blanche <b>(10)</b> montée (diamètre de buse trop important)	Montez la buse grise <b>(9)</b>
	Aiguille de la buse <b>(15)</b> encrassée	Nettoyez l'aiguille de la buse
	Le produit à pulvériser est trop visqueux	Diluez à nouveau le produit à pulvériser et effectuez une pulvérisation d'essai
	Filtre à air <b>(28)</b> fortement encrassé	Remplacez le filtre à air
Brouillard de peinture trop important	Trop de produit a été pulvérisé	Tournez la molette <b>(5)</b> dans le sens –
	La distance par rapport à la surface à pulvériser est trop grande	Rapprochez-vous plus de la surface
Le produit est pulvérisé par saccades	Pas assez de produit dans le godet	Rajoutez du produit de pulvérisation
	Orifice d'aération <b>(17)</b> du tube d'aspiration <b>(13)</b> bouché	Nettoyez le tube d'aspiration et l'orifice d'aération
	Tube d'aspiration <b>(13)</b> desserré	Poussez le tube d'aspiration jusqu'en butée sur le canal de peinture <b>(18)</b>
	Buse <b>(10)/(9)</b> desserrée	Serrer la buse
	Filtre à air <b>(28)</b> fortement encrassé	Remplacez le filtre à air
	Le produit à pulvériser est trop visqueux	Diluez à nouveau le produit à pulvériser et effectuez une pulvérisation d'essai
Du produit goutte au niveau de la buse	Dépôt de produit sur la buse <b>(10)/(9)</b> , l'aiguille de buse <b>(15)</b> et le chapeau d'air <b>(2)</b>	Nettoyez la buse, l'aiguille de buse et le chapeau d'air
	Buse <b>(10)/(9)</b> desserrée	Serrer la buse
Il ne sort pas de produit de la buse	Tube d'aspiration <b>(13)</b> desserré	Poussez le tube d'aspiration jusqu'en butée sur le canal de peinture <b>(18)</b>
	Aiguille de la buse <b>(15)</b> obturée	Nettoyez l'aiguille de la buse
	Tube d'aspiration <b>(13)</b> bouché	Nettoyez le tube d'aspiration
	Orifice d'aération <b>(17)</b> du tube d'aspiration <b>(13)</b> bouché	Nettoyez le tube d'aspiration et l'orifice d'aération
	L'opercule du godet <b>(16)</b> manque ou est endommagé	Glissez un opercule de godet (neuf) le long du tube d'aspiration, jusque dans la gorge
	Le produit à pulvériser est trop visqueux	Diluez à nouveau le produit à pulvériser et effectuez une pulvérisation d'essai
	Produit de pulvérisation pas homogène (présence de grumeaux)	Videz complètement le pistolet-pulvérisateur et nettoyez-le ; reversez le produit de pulvérisation en utilisant une crépine



## Service après-vente et conseil utilisateurs

Notre Service après-vente répond à vos questions concernant la réparation et l'entretien de votre produit et les pièces de rechange. Vous trouverez des vues éclatées et des informations sur les pièces de rechange sur le site :

**www.bosch-pt.com**

L'équipe de conseil utilisateurs Bosch se tient à votre disposition pour répondre à vos questions concernant nos produits et leurs accessoires.

Pour toute demande de renseignement ou toute commande de pièces de rechange, précisez impérativement la référence à 10 chiffres figurant sur l'étiquette signalétique du produit.

### France

Réparer un outil Bosch n'a jamais été aussi simple, et ce, en moins de 5 jours, grâce à SAV DIRECT, notre formulaire de retour en ligne que vous trouverez sur notre site internet [www.bosch-pt.fr](http://www.bosch-pt.fr) à la rubrique Services. Vous y trouverez également notre boutique de pièces détachées en ligne où vous pouvez passer directement vos commandes.

Vous êtes un utilisateur, contactez : Le Service Clientèle Bosch Outillage Electroportatif

Tel. : 09 70 82 12 99 (Numéro non surtaxé au prix d'un appel local)

E-Mail : [sav.outillage-electroportatif@fr.bosch.com](mailto:sav.outillage-electroportatif@fr.bosch.com)

Vous êtes un revendeur, contactez :

Robert Bosch (France) S.A.S.

Service Après-Vente Electroportatif

126, rue de Stalingrad

93705 DRANCY Cédex

Tel. : (01) 43119006

E-Mail : [sav-bosch.outillage@fr.bosch.com](mailto:sav-bosch.outillage@fr.bosch.com)

### Vous trouverez d'autres adresses du service après-vente sous :

[www.bosch-pt.com/serviceaddresses](http://www.bosch-pt.com/serviceaddresses)

## Élimination des déchets

Le pistolet-pulvérisateur, l'unité électrique ainsi que leurs accessoires et emballages, doivent pouvoir suivre chacun une voie de recyclage appropriée.



Ne jetez pas les outils électroportatifs avec les ordures ménagères !

### Seulement pour les pays de l'UE :

Conformément à la directive européenne 2012/19/UE relative aux déchets d'équipements électriques et électroniques et sa mise en vigueur conformément aux législations nationales, les outils électroportatifs dont on ne peut plus se servir doivent être isolés et suivre une voie de recyclage appropriée.

En cas de non-respect des consignes d'élimination, les déchets d'équipements électriques et électroniques peuvent avoir un impact négatif sur l'environnement et la santé des personnes du fait des substances dangereuses qu'ils contiennent.

### Valable uniquement pour la France :



FR  
Cet appareil  
et ses accessoires  
se recyclent



À DÉPOSER  
EN MAGASIN



À DÉPOSER  
EN DÉCHÈTERIE

Points de collecte sur [www.quefairedemesdechets.fr](http://www.quefairedemesdechets.fr)

## Español

## Indicaciones de seguridad

### Indicaciones generales de seguridad para herramientas eléctricas

#### ⚠️ ADVERTENCIA

Lea íntegramente las advertencias de peligro, las instrucciones, las ilustraciones y las especificaciones entregadas con esta herramienta eléctrica.

En caso de no atenerse a las instrucciones siguientes, ello puede ocasionar una descarga eléctrica, un incendio y/o una lesión grave.

#### Guardar todas las advertencias de peligro e instrucciones para futuras consultas.

El término "herramienta eléctrica" empleado en las siguientes advertencias de peligro se refiere a herramientas eléctricas de conexión a la red (con cable de red) y a herramientas eléctricas accionadas por acumulador (sin cable de red).

### Seguridad del puesto de trabajo

- ▶ **Mantenga el área de trabajo limpia y bien iluminada.**  
Las áreas desordenadas u oscuras pueden provocar accidentes.
- ▶ **No utilice herramientas eléctricas en un entorno con peligro de explosión, en el que se encuentren combustibles líquidos, gases o material en polvo.** Las herramientas eléctricas producen chispas que pueden llegar a inflamar los materiales en polvo o vapores.
- ▶ **Mantenga alejados a los niños y otras personas de su puesto de trabajo al emplear la herramienta eléctrica.**  
Una distracción le puede hacer perder el control sobre la herramienta eléctrica.

### Seguridad eléctrica

- ▶ **El enchufe de la herramienta eléctrica debe corresponder a la toma de corriente utilizada. No es admisible modificar el enchufe en forma alguna. No emplear adaptadores en herramientas eléctricas dotadas con una toma de tierra.** Los enchufes sin modificar adecuados a las respectivas tomas de corriente reducen el riesgo de una descarga eléctrica.
- ▶ **Evite que su cuerpo toque partes conectadas a tierra como tuberías, radiadores, cocinas y refrigeradores.**  
El riesgo a quedar expuesto a una sacudida eléctrica es mayor si su cuerpo tiene contacto con tierra.

- ▶ **No ponga la herramienta eléctrica a la lluvia o a condiciones húmedas.** Existe el peligro de recibir una descarga eléctrica si penetran ciertos líquidos en la herramienta eléctrica.
- ▶ **No abuse del cable de red. No utilice el cable de red para transportar o colgar la herramienta eléctrica, ni tire de él para sacar el enchufe de la toma de corriente. Mantenga el cable de red alejado del calor, aceite, esquinas cortantes o piezas móviles.** Los cables de red dañados o enredados pueden provocar una descarga eléctrica.
- ▶ **Al trabajar con la herramienta eléctrica a la intemperie utilice solamente cables de prolongación apropiados para su uso al aire libre.** La utilización de un cable de prolongación adecuado para su uso en exteriores reduce el riesgo de una descarga eléctrica.
- ▶ **Si fuese imprescindible utilizar la herramienta eléctrica en un entorno húmedo, es necesario conectarla a través de un dispositivo de corriente residual (RCD) de seguridad (fusible diferencial).** La aplicación de un fusible diferencial reduce el riesgo a exponerse a una descarga eléctrica.

#### Seguridad de personas

- ▶ **Esté atento a lo que hace y emplee sentido común cuando utilice una herramienta eléctrica. No utilice la herramienta eléctrica si estuviere cansado, ni tampoco después de haber consumido drogas, alcohol o medicamentos.** El no estar atento durante el uso de la herramienta eléctrica puede provocarle serias lesiones.
- ▶ **Utilice un equipo de protección personal. Utilice siempre una protección para los ojos.** El riesgo a lesionarse se reduce considerablemente si se utiliza un equipo de protección adecuado como una mascarilla antipolvo, zapatos de seguridad con suela antideslizante, casco, o protectores auditivos.
- ▶ **Evite una puesta en marcha involuntaria. Asegurarse de que la herramienta eléctrica esté desconectada antes de conectarla a la toma de corriente y/o al montar el acumulador, al recogerla y al transportarla.** Si transporta la herramienta eléctrica sujetándola por el interruptor de conexión/desconexión, o si alimenta la herramienta eléctrica estando ésta conectada, ello puede dar lugar a un accidente.
- ▶ **Retire las herramientas de ajuste o llaves fijas antes de conectar la herramienta eléctrica.** Una herramienta de ajuste o llave fija colocada en una pieza rotante puede producir lesiones al poner a funcionar la herramienta eléctrica.
- ▶ **Evite posturas arriesgadas. Trabaje sobre una base firme y mantenga el equilibrio en todo momento.** Ello le permitirá controlar mejor la herramienta eléctrica en caso de presentarse una situación inesperada.
- ▶ **Lleve puesta una vestimenta de trabajo adecuada. No utilice vestimenta amplia ni joyas. Mantenga su pelo y vestimenta alejados de las piezas móviles.** La vesti-

menta suelta, el pelo largo y las joyas se pueden enganchar con las piezas en movimiento.

- ▶ **Si se proporcionan dispositivos para la conexión de las instalaciones de extracción y recogida de polvo, asegúrese que éstos estén conectados y que sean utilizados correctamente.** El empleo de estos equipos reduce los riesgos derivados del polvo.
- ▶ **No permita que la familiaridad ganada por el uso frecuente de herramientas eléctricas lo deje caer en la complacencia e ignoren las normas de seguridad de herramientas.** Una acción negligente puede causar lesiones graves en una fracción de segundo.

#### Uso y trato cuidadoso de herramientas eléctricas

- ▶ **No sobrecargue la herramienta eléctrica. Utilice la herramienta eléctrica adecuada para su aplicación.** Con la herramienta eléctrica adecuada podrá trabajar mejor y más seguro dentro del margen de potencia indicado.
  - ▶ **No utilice la herramienta eléctrica si el interruptor está defectuoso.** Las herramientas eléctricas que no se puedan conectar o desconectar son peligrosas y deben hacerse reparar.
  - ▶ **Saque el enchufe de la red y/o retire el acumulador desmontable de la herramienta eléctrica, antes de realizar un ajuste, cambiar de accesorio o al guardar la herramienta eléctrica.** Esta medida preventiva reduce el riesgo a conectar accidentalmente la herramienta eléctrica.
  - ▶ **Guarde las herramientas eléctricas fuera del alcance de los niños. No permita la utilización de la herramienta eléctrica a aquellas personas que no estén familiarizadas con su uso o que no hayan leído estas instrucciones.** Las herramientas eléctricas utilizadas por personas inexpertas son peligrosas.
  - ▶ **Cuide las herramientas eléctricas y los accesorios. Controle la alineación de las piezas móviles, rotura de piezas y cualquier otra condición que pudiera afectar el funcionamiento de la herramienta eléctrica. En caso de daño, la herramienta eléctrica debe repararse antes de su uso.** Muchos de los accidentes se deben a herramientas eléctricas con un mantenimiento deficiente.
  - ▶ **Mantenga los útiles limpios y afilados.** Los útiles mantenidos correctamente se dejan guiar y controlar mejor.
  - ▶ **Utilice la herramienta eléctrica, los accesorios, los útiles, etc. de acuerdo a estas instrucciones, considerando en ello las condiciones de trabajo y la tarea a realizar.** El uso de herramientas eléctricas para trabajos diferentes de aquellos para los que han sido concebidas puede resultar peligroso.
  - ▶ **Mantenga las empuñaduras y las superficies de las empuñaduras secas, limpias y libres de aceite y grasa.** Las empuñaduras y las superficies de las empuñaduras resbaladizas no permiten un manejo y control seguro de la herramienta eléctrica en situaciones imprevistas.
- #### Servicio
- ▶ **Únicamente deje reparar su herramienta eléctrica por un experto cualificado, empleando exclusivamente**



**piezas de repuesto originales.** Solamente así se mantiene la seguridad de la herramienta eléctrica.

### Instrucciones de seguridad para equipos aerográficos (de pulverización fina)

- ▶ **Mantenga la zona de trabajo limpia, bien iluminada y libre de recipientes de pintura o disolventes, trapos y otros materiales inflamables.** Existe el peligro de que se produzca una inflamación espontánea. Mantenga a disposición en todo momento extintores o equipos de extinción de incendios listos para funcionar.
- ▶ **Asegure una buena ventilación en la zona de pulverización y suficiente aire fresco en todo el recinto.** La evaporación de disolventes inflamables crea un entorno explosivo.
- ▶ **No pulverice ni limpie nunca con materiales, cuyo punto de inflamación se encuentra por debajo de 55°C. Utilice materiales en base a agua, hidrocarburos poco volátiles o materiales similares.** Los disolventes volátiles que se evaporan fácilmente crean un ambiente explosivo.
- ▶ **No pulverice cerca de fuentes de ignición como electricidad estática, llamas al descubierto, llamas de encendido, objetos calientes, motores, cigarrillos y chispas generadas al enchufar y desenchufar cables eléctrico o el manejo de interruptores.** Las chispas producidas en estos casos pueden provocar la inflamación del ambiente.
- ▶ **No pulverice materiales sobre los que no se sabe si representan un peligro.** Los materiales desconocidos pueden constituir unas condiciones peligrosas.
- ▶ **No pulverice agua hirviendo. Pulverice sólo agua caliente (máx. 55 °C) sin aditivos químicos.**
- ▶ **Lleve equipo de protección personal adicional, como guantes de protección adecuados y máscara protectora o respiratoria, cuando pulverice o manipule productos químicos.** El uso de equipos de protección para las correspondientes condiciones reduce la exposición al riesgo de las sustancias peligrosas.



- ▶ **Preste atención a los peligros inmanentes del material de pulverización. Observe las marcas en el recipiente o las informaciones del fabricante del material de pulverización, inclusive el requerimiento de uso de equipo de protección personal.** Deberán respetarse las instrucciones del fabricante con el fin de reducir el riesgo de incendio, o a accidentarse con sustancias tóxicas, cancerígenas, etc.
- ▶ **Mantenga el enchufe del cable de la red y el pulsador del sistema de pulverización libres de pintura y otros líquidos. Nunca sujete el cable como apoyo en las conexiones por enchufe.** Los incumplimientos pueden provocar una descarga eléctrica.

- ▶ **Vigile los niños.** Con ello se evita que los niños jueguen con el pistola de pintar.

### Descripción del producto y servicio



**Lea íntegramente estas indicaciones de seguridad e instrucciones.** Las faltas de observación de las indicaciones de seguridad y de las instrucciones pueden causar descargas eléctricas, incendios y/o lesiones graves.

Por favor, observe las ilustraciones en la parte inicial de las instrucciones de servicio.

### Utilización reglamentaria

#### PFS 1000

La herramienta eléctrica está diseñada para pulverizar los siguientes materiales de pulverización: pinturas a base de disolvente y diluibles en agua (recomendado), barnices, imprimaciones, impregnaciones, lacas transparentes, aceites y agua.

La herramienta eléctrica no es apropiada para aplicar pinturas de dispersión y látex (pinturas murales), lejías, productos para el decapado, sustancias de recubrimiento acidíferas, desinfectantes, pesticidas, pinturas para fachadas, material de pulverización granulado y con componentes sólidos, así como materiales resistentes a la pulverización y el goteo.

#### PFS 2000

La herramienta eléctrica está diseñada para pulverizar todas las pinturas comunes: pinturas de dispersión y látex (pinturas para paredes), lacas de color a base de disolventes y diluibles en agua (recomendadas), barnices, imprimaciones, impregnaciones, lacas transparentes (**ALLPaint**), aceites y agua.

La herramienta eléctrica no es apropiada para aplicar lejías, productos para el decapado, sustancias de recubrimiento acidíferas, pinturas para fachadas, desinfectantes, pesticidas, material de pulverización granulado o con componentes sólidos, así como productos resistentes a la pulverización y el goteo.

### Componentes principales

La numeración de los componentes está referida a la imagen de la herramienta eléctrica en la página ilustrada.

- (1) Pistola de pulverización
- (2) Caperuza del aire
- (3) Tuerca de sujeción
- (4) Conexión para manguera (pistola de pulverización)
- (5) Regulador de material pulverizado
- (6) Pulsador
- (7) Depósito de material de pulverización
- (8) Depósito de repuesto de material de pulverización<sup>a)</sup>
- (9) Boquilla (gris: para la aplicación "en madera")

- (10) Boquilla (blanca: para la aplicación en "paredes")  
(PFS 2000)
- (11) Junta tórica
- (12) Arandela de junta
- (13) Tubo de aspiración
- (14) Balde de repostaje<sup>b)</sup>
- (15) Aguja de la boquilla
- (16) Junta del depósito
- (17) Orificio de ventilación
- (18) Canal de pinturas
- (19) **Manguera de aire**
- (20) Cierre de bayoneta
- (21) **Unidad base**
- (22) Interruptor de conexión/desconexión
- (23) Asa de transporte
- (24) Correa de transporte
- (25) Tapa del filtro de aire
- (26) Conexión para manguera (unidad base)
- (27) Orificio para correa de transporte
- (28) Filtro de aire
- a) **para PFS 1000, se puede adquirir como accesorio; para PFS 2000, se incluye en el volumen de suministro**
- b) **Los accesorios descritos e ilustrados no corresponden al material que se adjunta de serie. La gama completa de accesorios opcionales se detalla en nuestro programa de accesorios.**

### Datos técnicos

Pistola de pintar (pulverización fina)		PFS 1000	PFS 2000
Número de artículo		<b>3 603 B07 0..</b>	<b>3 603 B07 3..</b>
Potencia absorbida nominal	W	410	440
Caudal	ml/min	100	200
Tiempo necesario para la aplicación de 2 m <sup>2</sup> de pintura	min	2	1,3
Capacidad del depósito de material	ml	800	800
Boquilla (9) (gris)		●	●
– <b>Aplicación en "madera":</b> Pulverizado de lacas de color, barnices, imprimaciones, pinturas transparentes y aceites con disolventes y solubles en agua			
Boquilla (10) (blanca)		–	●
– <b>Aplicación en "paredes":</b> Pulverizado de pinturas de dispersión y látex			
Longitud de la manguera de aire	m	1,25	1,25
Peso según EPTA-Procedure 01:2014	kg	1,8	1,9
Clase de protección		□ / II	□ / II

Las indicaciones son válidas para una tensión nominal [U] de 230 V. Estas indicaciones pueden variar con tensiones divergentes y en ejecuciones específicas del país.

### Información sobre ruidos y vibraciones

Valores de emisión de ruidos determinados según

#### EN 62841-1.

El nivel de presión acústica valorado con A de la herramienta eléctrica asciende típicamente a menos de **80 dB(A)**. Inseguridad K=3 dB. El nivel de ruidos puede sobrepasar los valores indicados durante el trabajo. **¡Usar unos protectores auditivos!**

Valores totales de vibración  $a_h$  (suma vectorial de tres direcciones) e inseguridad K determinada según **EN 62841-1**:  $a_h < 2,5 \text{ m/s}^2$ ,  $K = 1,5 \text{ m/s}^2$

El nivel de vibraciones y el valor de emisiones de ruidos indicados en estas instrucciones han sido determinados según un procedimiento de medición normalizado y pueden servir como base de comparación con otras herramientas eléctricas. También son adecuados para estimar provisionalmente la emisión de vibraciones y ruidos.

El nivel de vibraciones y el valor de emisiones de ruidos indicados han sido determinados para las aplicaciones principales de la herramienta eléctrica. Por ello, el nivel de vibraciones y el valor de emisiones de ruidos pueden ser diferentes si la herramienta eléctrica se utiliza para otras aplicaciones, con útiles diferentes, o si el mantenimiento de la misma fuese deficiente. Ello puede suponer un aumento drástico de la emisión de vibraciones y de ruidos durante el tiempo total de trabajo.

Para determinar con exactitud las emisiones de vibraciones y de ruidos, es necesario considerar también aquellos tiempos en los que el aparato esté desconectado, o bien, esté en funcionamiento, pero sin ser utilizado realmente. Ello puede suponer una disminución drástica de las emisiones de vibraciones y de ruidos durante el tiempo total de trabajo.

Fije unas medidas de seguridad adicionales para proteger al usuario de los efectos por vibraciones, como por ejemplo: Mantenimiento de la herramienta eléctrica y de los útiles,

conservar calientes las manos, organización de las secuencias de trabajo.

## Montaje

- ▶ **Antes de cualquier manipulación en la herramienta eléctrica, sacar el enchufe de red de la toma de corriente.**
- ▶ **Asegúrese, que la pistola de pulverización y la unidad básica estén montadas completamente y con todos los elementos estancqueizantes.** Solamente así está garantizado el funcionamiento y la seguridad del sistema de pulverización fina.

### Conexión de la manguera de aire (ver figuras A1–A2)

Conexión a la unidad base:

- Inserte el cierre de bayoneta (21) de la manguera de aire, conforme a las marcas de flechas, firmemente en los rebajes del empalme (27) de la unidad base.
- Gire el cierre de bayoneta un cuarto de vuelta en sentido horario.

Conexión a la pistola de pulverización:

- Inserte el segundo cierre de bayoneta (21) de la manguera de aire, conforme a las marcas de flechas, firmemente en los rebajes del empalme (4) de la pistola de pulverización.
- Gire el cierre de bayoneta un cuarto de vuelta en sentido horario.

**Indicación:** Antes de llenar el material de pulverización, retire el tubo flexible de aire (20) (un cuarto de vuelta del cierre de bayoneta (21) en contra del sentido de giro de las agujas del reloj; extraer el cierre de bayoneta (21) del empalme (4)).

### Fijar la correa de transporte (ver figura B)

Para tener flexibilidad y llegar bien a todas las superficies a trabajar, puede colgar la unidad base con la correa de transporte (25).

- Enganche un extremo de la correa en cada orificio (28).

### Sustitución de boquilla (PFS 2000) (ver figura C)

**Indicación:** Antes de seleccionar la boquilla, pruebe mediante agitación el material a pulverizar. Los materiales fluidos (p. ej. pintura para madera) o diluidos se pulverizan mejor con la boquilla gris (9). Los materiales espesos (p. ej. lacas para madera o pintura para paredes) se pulverizan mejor con la boquilla blanca (10).

- Para cambiar la boquilla, desatornille la tuerca de racor (3).
- Retire la caperuza del aire (2) y la arandela de junta (12).
- Desatornille la boquilla montada. Asegúrese de que la junta tórica (11) se quede en la boquilla.
- Atornille la boquilla deseada sobre la rosca en la pistola de pulverización.

- Coloque la caperuza del aire (2) con la arandela de junta (12) sobre la boquilla y apriete firmemente la tuerca de racor (3).

## Operación

- ▶ **Antes de cualquier manipulación en la herramienta eléctrica, sacar el enchufe de red de la toma de corriente.**

### Preparativos para el trabajo

- ▶ **No está permitido realizar trabajos de pulverización al borde de las aguas, o en áreas adyacentes en las inmediaciones del área de aprovechamiento.**
- ▶ Al comprar pinturas, barnices y sustancias para pulverización observar su compatibilidad con el medio ambiente.

### Preparación de la superficie a tratar

El área a tratar deberá estar limpia, seca y exenta de grasa.

- Lije las superficies lisas para darles mayor aspereza y elimine después el polvo producido.

Al trabajar con el aparato pueden llegar a ensuciarse con la niebla de pulverización las superficies sin cubrir. Conviene proteger por ello meticulosamente el entorno de la superficie a tratar:

- Cubra cuidadosamente los suelos, el mobiliario, las puertas, las ventanas y los marcos de puertas y ventanas, etc. Para cubrir los suelos, se recomienda utilizar, p. ej. vellón de pintor.
- Fijar el material de recubrimiento. El material de recubrimiento insuficientemente fijado puede aflojarse o ser arrastrado por el potente flujo de aire.

- ▶ **Cubra los enchufes e interruptores cuidadosamente con cinta adhesiva.** Las cajas de enchufe y los interruptores al descubierto pueden provocar cortocircuitos y aumentar el riesgo de una descarga eléctrica.

### Preparar el material de pulverización

- ▶ **Al diluir, asegúrese de que el material de pulverización y el diluyente se puedan combinar.** Si se aplica un diluyente inapropiado pueden formarse grumos que harán que se atasque la pistola de pulverización.
- ▶ **Al diluir el material de pulverización, preste atención a que el punto de inflamación de la mezcla tras la dilución quede de nuevo sobre 55 °C.** La dilución de p. ej. lacas con disolventes reduce el punto de inflamación.
- ▶ **Preste atención a las especificaciones de pulverización del fabricante de la pintura, p. ej. en el folleto técnico o en la hoja de datos. Preste atención a no pulverizar pinturas que no sean adecuadas para este fin según las instrucciones del fabricante.**

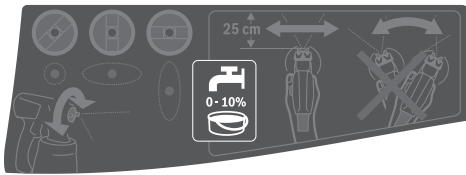

- Mezcle bien el material.
- El uso de material de pulverización a temperatura ambiente genera una mejor imagen de pulverización.
- En caso dado, diluya el material de pulverización. Si en la pulverización de prueba no se obtiene una buena imagen de pulverización, realice una dilución en pasos del 5 %, hasta conseguir una imagen de pulverización óptima.

Material a pulverizar	Dilución recomendada
-----------------------	----------------------

Conservantes de la madera, agua, aceites, barnices de baja viscosidad	0 %
Impregnaciones, imprimaciones anticorrosivas	0-5 %
Lacas de color a base de disolventes o diluibles en agua (recomendadas), imprimaciones, lacas de calefactores y barnices viscosos	mínimo 5 %
<b>PFS 2000:</b> Pinturas de dispersión y pinturas de látex (pinturas para paredes)	mínimo 10 %

#### Cuadro de dilución

Material de pulverización [ml]	Diluyente [ml] para la dilución		
	5 %	10 %	15 %
300	15	30	45
400	20	40	60
500	25	50	75
600	30	60	90

#### Llenado de material de pulverización (ver figuras D1-D2)

**Indicación:** Antes de llenar el material de pulverización, retire el tubo flexible de aire (19) (un cuarto de vuelta del cierre de bayoneta (20) en contra del sentido de giro de las agujas del reloj; extraer el cierre de bayoneta (20) del empalme (4)).

- En caso de utilizar envases grandes, trasiegue el material de pulverización en cubos de trasiego (14) más pequeños (p. ej. pintura de pared de 10 litros en un cubo vacío de 2,5 ó 5,0 litros).
- Desatornille el depósito de material (7) de la pistola de pulverización.
- Llene el depósito (7) con material de pulverización **como máximo hasta la marca de 800**.

- Gire el tubo de aspiración (13) hasta que el material de pulverización pueda pulverizarse de manera casi continua:

en trabajos de pulverización sobre objetos en posición horizontal    hacia **delante**, en la dirección de la tuerca de la boquilla/boquilla de aire

en trabajos de pulverización por encima de la cabeza    hacia **atrás**, en la dirección del mango

- Pulverice sobre una superficie de prueba para comprobar el resultado obtenido.

Si obtiene una imagen de pulverización óptima, puede comenzar con la pulverización.

o

Si el resultado de la pulverización no es satisfactorio o no sale la pintura: (ver "Remedio de perturbaciones", Página 44)

#### Puesta en marcha

- ▶ **¡Observe la tensión de red!** La tensión de alimentación deberá coincidir con las indicaciones en la placa de características de la herramienta eléctrica.
- ▶ **Preste atención a que la unidad base no pueda aspirar polvo u otras suciedades durante el funcionamiento.**
- ▶ **Tenga cuidado de no pulverizar jamás material contra la unidad base.**
- ▶ **Interrumpa el proceso de pulverizado, si durante el pulverizado sale líquido en otro lugar al previsto en la boquilla, y vuelva a corregir el estado de la pistola de pulverización.** Existe el peligro de una descarga eléctrica.
- ▶ **No dirija el chorro de pulverización contra Ud. mismo, contra otras personas, ni contra animales.**

#### Conexión (ver figura E)

- Verifique, si se encuentra montada la boquilla correcta.
- Conecte el enchufe a la red.
- Sujete la pistola de pulverización con la mano y apunte a la superficie a tratar.
- Desplace el interruptor de conexión/desconexión (22) hacia delante.
- Presione el pulsador (6) de la pistola de pulverización.

**Nota:** Si la unidad base está conectada, por la caperuzas de aire (2) saldrá aire de manera continua.

#### Desconexión

- Suelte el pulsador (6) y desplace el interruptor de conexión/desconexión (22) hacia atrás.
- Saque el enchufe de la toma de corriente.

## Instrucciones para la operación

### Pulverización (ver figura F)

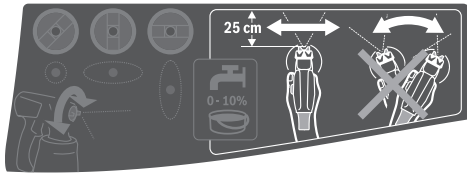

**Indicación:** Observe la dirección del viento cuando utilice la herramienta eléctrica al aire libre.

- Efectúe primero una pulverización de prueba y ajuste la forma del chorro y la cantidad pulverizada de acuerdo al material empleado.  
Para los ajustes, vea los siguientes apartados.
- Sostenga la pistola de pulverización sin falta a una distancia uniforme de 20–25 cm verticalmente al objeto a pulverizar.
- Comience a pulverizar un poco antes de comenzar el área a tratar.
- Según el ajuste de la imagen de pulverización, la pistola para pulverizar debe guiarse uniformemente en dirección horizontal o vertical.  
Una calidad uniforme de la superficie se logra con un solapamiento de las pistas de 4–5 cm.
- En el caso de trabajos de pulverización en objetos tumbados o en trabajos de pulverización sobre la cabeza, sostenga la pistola de pulverización levemente oblicua y muévase hacia atrás alejándose de la superficie pulverizada.

**¡Peligro de tropezón! Preste atención a los posibles obstáculos.**

- No interrumpa su trabajo dentro del área que está tratando.

El guiado uniforme de la pistola de pulverización permite obtener una calidad homogénea de la superficie.

Una separación y un ángulo de pulverización desiguales provocan neblina de pintura en exceso y a raíz de ello una superficie irregular.

- Termine de pulverizar fuera del área que acaba de tratar.
- Al pulverizar, no deje totalmente vacío el depósito para el material de pulverización. Si el tubo de aspiración ya no se encuentra sumergido en el material de pulverización, se interrumpe el chorro y se obtiene una superficie irregular.
- Después de las pausas o el nuevo llenado del depósito (7), controle la boquilla (10)/(9) y la caperuza del aire (2) y límpielas si es necesario.
  - Si el material de pulverización se deposita en la caperuza del aire (2) o en la boquilla, limpie los componentes con un cepillo adecuado o un paño humedecido.

### Ajuste de la forma del chorro

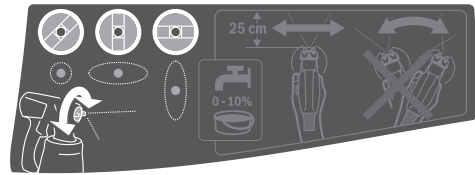

► **Nunca opere el interruptor de mando (6) durante el ajuste de la caperuza de aire (2).**

- Gire la caperuza de aire (2) a la posición deseada.

Tapa de aire	Chorro de pulverización	Aplicación
		Chorro elíptico horizontal para guiado vertical
		Chorro elíptico vertical para guiado horizontal
		Chorro circular para esquinas, cantos y puntos difícilmente accesibles

### Ajuste de la cantidad de material de pulverización (ver figura G)

(PAINTVolume)

- Gire el regulador (5) para ajustar la cantidad pulverizada que desea:
  - : cantidad pulverizada mínima,
  - + : cantidad pulverizada máxima.
- Comience con una pulverización de prueba con una cantidad mínima de material de pulverización y aumentela, hasta conseguir la imagen de pulverización deseada. Si no se consigue una imagen de pulverización satisfactoria, diluya el material de pulverización en pasos del 5 % (ver "Preparar el material de pulverización", Página 39).

**Indicación:** La intensidad de la aplicación de la pintura depende en gran medida de la velocidad del movimiento.

### Cantidad pulverizada Ajuste

- |   |                                       |
|---|---------------------------------------|
| Demasiado material de pulverización en la superficie de pulverización | Debe reducir la cantidad pulverizada. |
| –   | – Gire el regulador (5) hacia –.      |



**Cantidad pulve- Ajuste  
rizada**

Demasiado poco material de pulverización en la superficie de pulverización

Debe aumentar la cantidad pulverizada.  
– Gire el regulador (5) hacia +.

**Humectación de papeles de pared**

Para facilitar la eliminación de papeles de pared viejos, puede rociar los papeles de pared con agua caliente (máx. 55 °C). Utilice para ello la boquilla gris (9).

**Pausas de trabajo y transporte (ver figuras H-I)**

Para facilitar el transporte del sistema de pulverización fina se ha instalado un asa de transporte (23) y una correa de transporte (24) en la unidad base.

Durante el trabajo puede colgarse la unidad base (21) con la ayuda de la correa de transporte (24) transversalmente sobre el hombro.

En las pausas de trabajo se puede parar la pistola de pulverización (1) sobre una superficie de trabajo plana. Así no se puede derramar el material de pulverización.

► **Coloque la pistola llena con material de pulverización siempre verticalmente sobre una superficie plana.** De una pistola de pulverización horizontal puede salir material de pulverización.

**Mantenimiento y servicio****Mantenimiento y limpieza**

- **Antes de cualquier manipulación en la herramienta eléctrica, sacar el enchufe de red de la toma de corriente.**
- **Mantenga limpia la herramienta eléctrica y las rejillas de refrigeración para trabajar con eficacia y seguridad.**

Si es necesario reemplazar el cable de conexión, entonces esto debe ser realizado por **Bosch** o por un servicio técnico autorizado para herramientas eléctricas **Bosch**, para evitar riesgos de seguridad.

► **Tras cada uso, limpie de inmediato minuciosamente las piezas individuales del sistema de pulverización fina, en especial todos los componentes con pintura.**

Una limpieza correcta es la condición para un perfecto y seguro funcionamiento de la pistola de pulverización. En caso de falta de limpieza o limpieza incorrecta, no se asumen los derechos de garantía.

**Limpieza del filtro de aire (ver figura J)**

El filtro del aire (28) debe limpiarse oportunamente. Si el filtro del aire está muy sucio, debe sustituirse.

- Abra la cubierta del filtro de aire (25).
- Retire el filtro del aire (28).

- Ensuciamiento leve: sacuda el filtro de aire (28).
- o
- Ensuciamiento intenso: limpie el filtro del aire (28) bajo el agua corriente y luego deje que se seque bien, para evitar la formación de moho.
- o
- sustituya el filtro del aire (28).
- Coloque de nuevo el filtro del aire.
- Cierre de nuevo la cubierta del filtro del aire (25).
- **No utilice nunca el sistema de pulverización fina sin filtro de aire.** Las partículas de suciedad pueden entrar en el compartimento del motor y dañarlo.

**Limpieza tras la utilización de pinturas al agua (ver figura K)**

Limpie siempre la pistola y el depósito para el material de pulverización con agua caliente.

No limpie nunca los taladros de la boquilla y del aire de la pistola de pulverización con objetos puntiagudos.

- Desconecte la unidad base (21) y retire la manguera de aire (19 de la pistola de pulverización (1).
- Suelte el depósito (7) de la pistola de pulverización (1). Sujete el depósito (7) bajo el tubo ascendente (13) y presione el interruptor de mando (6) de la pistola de pulverización, para que el material de pulverización pueda volver al depósito.
- Vacíe completamente el depósito (7).  
El material de pulverización puede almacenarse en un recipiente de pintura hermético para futuras aplicaciones. Para ello, utilice p. ej. el depósito de recambio (8) con tapa o el depósito original de material de pulverización.
- Limpie el depósito (7).
- Desmonte el tubo ascendente (13) con la junta del depósito (16) y enjuáguelo bien.  
Vuelva a colocar el tubo ascendente (13) con la junta del depósito (16) en la pistola de pulverización.
- Llene el depósito (7) con agua caliente y vuelva a colocarlo en la pistola de pulverización (1).
- Vuelva a conectar la manguera de aire (19 a la pistola de pulverización (1).
- Pulverice, hasta que solamente salga agua clara. Si es necesario, vuelva a llenar el depósito con agua caliente.
- Retire la manguera de aire (19 tanto de la unidad base (21) como también de la pistola de pulverización (1).
- En caso dado, limpie la unidad base con un paño humedecido y luego retire la unidad base (21) y la manguera del aire (19 del entorno inmediato de la limpieza.
- Desmonte la tuerca de racor (3), la caperuza del aire (2), la arandela de junta (12), la boquilla (10)/(9) utilizada con la junta tórica (11) y el tubo de aspiración (13) con la junta del depósito (16).  
Asegúrese de que la junta tórica (11) se quede en la boquilla.



- En un cubo con agua caliente, limpie todas las piezas por las que pasa pintura con un cepillo normal. Limpie también el canal de pintura (18) de la pistola de pulverización (1).
- Compruebe que el tubo de aspiración (13) de la junta del depósito (16) no tenga material de pulverización ni esté dañado.  
En caso necesario, limpie minuciosamente la junta del depósito (16) con agua caliente.
- Limpie los orificios de ventilación (17) con una herramienta adecuada.
- Limpie exteriormente el depósito (7) y la pistola de pulverización (1) con un paño humedecido.
- Antes de ensamblarlo, deje que se sequen por completo las piezas.
- Monte el sistema de pulverización fina de nuevo en orden inverso.  
Desplace la junta del depósito (16) de nuevo hacia arriba hasta la ranura del tubo ascendente (13).  
Asegúrese, que la junta del depósito esté posicionada exactamente en la ranura del tubo ascendente en todo el contorno, para un estanqueizado correcto de la pistola de pulverización.  
Observe, que se desplace de nuevo el tubo ascendente (13) hasta el tope del canal de pinturas (18).

#### Limpieza tras la utilización de pinturas a base de disolventes (ver figura K)

Limpie siempre la pistola de pulverización y el depósito para el material de pulverización con el diluyente correspondiente para el material empleado.

No limpie nunca los taladros de la boquilla y del aire de la pistola de pulverización con objetos puntiagudos.

Utilice guantes adecuados para los trabajos de limpieza con disolventes y pinturas a base de disolventes.

- Desconecte la unidad base (21) y retire la manguera de aire (19) de la pistola de pulverización (1).
- En caso dado, limpie la unidad base con un paño humedecido con diluyente y luego retire la unidad base (21) y la manguera del aire (19) del entorno inmediato de la limpieza.
- Suelte el depósito (7) de la pistola de pulverización (1).  
Sujete el depósito (7) bajo el tubo ascendente (13) y presione el interruptor de mando (6) de la pistola de pulverización, para que el material de pulverización pueda volver al depósito.
- Vacíe completamente el depósito (7).  
El material de pulverización puede almacenarse en un recipiente de pintura hermético para futuras aplicaciones. Para ello, utilice p. ej. el depósito de recambio (8) con tapa o el depósito original de material de pulverización.
- Limpie el depósito (7).
- Desmonte el tubo ascendente (13) con la junta del depósito (16) y enjuáguelo bien.  
Vuelva a colocar el tubo ascendente (13) con la junta del depósito (16) en la pistola de pulverización.

- Llene el depósito (7) hasta la mitad con disolvente y vuelva a colocarlo en la pistola de pulverización (1).
- Agite varias veces la pistola de pulverización.  
Al hacerlo, tenga cuidado de no rociar el diluyente. **Existe el riesgo de explosión.**
- Suelte el depósito (7) de la pistola de pulverización (1) y vacíelo completamente en una lata de material cerrable.
- Desmonte la tuerca de racor (3), la caperuza del aire (2), la arandela de junta (12), la boquilla (10)/(9) utilizada con la junta tórica (11) y el tubo de aspiración (13) con la junta del depósito (16).  
Asegúrese de que la junta tórica (11) se quede en la boquilla.
- En un cubo con diluyente, limpie todas las piezas por las que pasa pintura con un cepillo normal. Limpie también el canal de pintura (18) de la pistola de pulverización (1).
- Compruebe que el tubo de aspiración (13) de la junta del depósito (16) no tenga material de pulverización ni esté dañado.  
En caso necesario, limpie otra vez la junta del depósito (16) con diluyente.
- Limpie los orificios de ventilación (17) con una herramienta adecuada.
- Limpie exteriormente el depósito (7) y la pistola de pulverización (1) con un paño humedecido con diluyente.
- Antes de ensamblarlo, deje que se sequen por completo las piezas.
- Monte el sistema de pulverización fina de nuevo en orden inverso.  
Desplace la junta del depósito (16) de nuevo hacia arriba hasta la ranura del tubo ascendente (13).  
Asegúrese, que la junta del depósito esté posicionada exactamente en la ranura del tubo ascendente en todo el contorno, para un estanqueizado correcto de la pistola de pulverización.  
Observe, que se desplace de nuevo el tubo ascendente (13) hasta el tope del canal de pinturas (18).

#### Eliminación del material

El diluyente contaminado, los restos de material de pulverización y, en su caso, los residuos de diluyente deben eliminarse de forma adecuada y ecológica. Observe las indicaciones del fabricante para la eliminación y las prescripciones locales sobre la eliminación de residuos peligrosos.

Los productos químicos perjudiciales para el medio ambiente no deberán acceder a la tierra, ni a las aguas subterráneas ni de superficie. ¡Jamás vierta en la canalización productos químicos perjudiciales para el medio ambiente!

#### Almacenaje

- Antes de almacenar el sistema de pulverización fina, limpie el sistema de pulverización fina minuciosamente y deje que se sequen bien todas las piezas antes del ensamblaje.

Cuando el sistema de pulverización no está en uso, la cinta de goma junto con el pasador en la unidad base (21) sirve como una opción práctica de almacenamiento para la manguera de aire (19).

## Remedio de perturbaciones

Problema	Causa	Remedio
El material de pulverización no cubre bien	Cantidad pulverizada demasiado pequeña	Girar el regulador <b>(5)</b> hacia +
	Distancia excesiva respecto al área a tratar	Reducir la distancia
	Cantidad de material de pulverización insuficiente por haberse aplicado pocas capas de pintura	Aplicar más capas de pintura
	Material de pulverización demasiado espeso	Diluir de nuevo el material de pulverización y efectuar una pulverización de prueba
El material de pulverización gotea después de aplicarlo	Se ha aplicado demasiado material de pulverización	Girar el regulador <b>(5)</b> hacia -
	Distancia demasiado corta respecto al área a tratar	Aumentar la distancia
	Material de pulverización demasiado líquido	Añadir material de pulverización del envase original (sin diluir)
	El material se ha pulverizado demasiadas veces sobre el mismo punto	Decapar la pintura y no pulverizar tantas veces sobre el mismo punto en el segundo intento
Pulverización demasiado gruesa	La cantidad de material pulverizado es excesiva	Girar el regulador <b>(5)</b> hacia -
	<b>PFS 2000:</b> Se ha montado la boquilla blanca <b>(10)</b> (diámetro de boquilla demasiado grande)	Montar la boquilla gris <b>(9)</b>
	Aguja de la boquilla <b>(15)</b> sucia	Limpiar la aguja de la boquilla
	Material de pulverización demasiado espeso	Diluir de nuevo el material de pulverización y efectuar una pulverización de prueba
	Filtro del aire <b>(28)</b> muy sucio	Cambiar el filtro de aire
Neblina de pintura excesiva	Se ha aplicado demasiado material de pulverización	Girar el regulador <b>(5)</b> hacia -
	Distancia excesiva respecto al área a tratar	Reducir la distancia
El chorro pulverizado fluctúa	Muy poco material de pulverización en el depósito	Rellenar el material de pulverización
	Orificio de ventilación <b>(17)</b> del tubo de aspiración <b>(13)</b> obstruido	Limpiar el tubo de aspiración y el orificio de ventilación
	Tubo de aspiración <b>(13)</b> suelto	Desplazar el tubo de aspiración hasta el tope del canal de pintura <b>(18)</b>
	Boquilla <b>(10)/(9)</b> suelta	Apretar la boquilla
	Filtro del aire <b>(28)</b> muy sucio	Cambiar el filtro de aire
	Material de pulverización demasiado espeso	Diluir de nuevo el material de pulverización y efectuar una pulverización de prueba
El material de pulverización gotea por la boquilla	Sedimentación de material de pulverización en la boquilla <b>(10)/(9)</b> , la aguja de la boquilla <b>(15)</b> o la caperuza del aire <b>(2)</b>	Limpiar la boquilla, la aguja de la boquilla y la caperuza del aire
	Boquilla <b>(10)/(9)</b> suelta	Apretar la boquilla
No sale material de pulverización por la boquilla	Tubo de aspiración <b>(13)</b> suelto	Desplazar el tubo de aspiración hasta el tope del canal de pintura <b>(18)</b>
	Aguja de la boquilla <b>(15)</b> obstruida	Limpiar la aguja de la boquilla
	Tubo de aspiración <b>(13)</b> obstruido	Limpiar el tubo de aspiración
	Orificio de ventilación <b>(17)</b> del tubo de aspiración <b>(13)</b> obstruido	Limpiar el tubo de aspiración y el orificio de ventilación
	La junta del depósito <b>(16)</b> falta o está dañada	Desplazar una (nueva) junta de depósito sobre el tubo de aspiración hasta la ranura

Problema	Causa	Remedio
	Material de pulverización demasiado espeso	Diluir de nuevo el material de pulverización y efectuar una pulverización de prueba
	Material de pulverización sucio (grumos de pintura)	Vaciar completamente la pistola de pulverización y limpiarla; para llenarla, verter el material de pulverización a través de un tamiz

### Servicio técnico y atención al cliente

El servicio técnico le asesorará en las consultas que pueda Ud. tener sobre la reparación y mantenimiento de su producto, así como sobre piezas de recambio. Las representaciones gráficas tridimensionales e informaciones de repuestos se encuentran también bajo: **www.bosch-pt.com**

El equipo asesor de aplicaciones de Bosch le ayuda gustosamente en caso de preguntas sobre nuestros productos y sus accesorios.

Para cualquier consulta o pedido de piezas de repuesto es imprescindible indicar el nº de artículo de 10 dígitos que figura en la placa de características del producto.

#### España

Robert Bosch España S.L.U.  
Departamento de ventas Herramientas Eléctricas  
C/Hermanos García Noblejas, 19  
28037 Madrid

Para efectuar su pedido online de recambios o pedir la recogida para la reparación de su máquina, entre en la página [www.herramientasbosch.net](http://www.herramientasbosch.net).

Tel. Asesoramiento al cliente: 902 531 553  
Fax: 902 531554

#### Direcciones de servicio adicionales se encuentran bajo:

[www.bosch-pt.com/serviceaddresses](http://www.bosch-pt.com/serviceaddresses)

### Eliminación

La pistola de pulverización, unidad eléctrica, accesorios y embalajes deberán someterse a un proceso de recuperación que respete el medio ambiente.



¡No arroje las herramientas eléctricas a la basura!

#### Sólo para los países de la UE:

Conforme a la Directiva Europea 2012/19/UE sobre aparatos eléctricos y electrónicos inservibles, tras su transposición en ley nacional, deberán acumularse por separado las herramientas eléctricas para ser sometidas a un reciclaje ecológico.

En el caso de una eliminación inadecuada, los aparatos eléctricos y electrónicos pueden tener efectos nocivos para el medio ambiente y la salud humana debido a la posible presencia de sustancias peligrosas.

**NOM**

**El símbolo es solamente válido, si también se encuentra sobre la placa de características del producto/fabricado.**

## Português

### Instruções de segurança

#### Instruções gerais de segurança para ferramentas eléctricas

##### **AVISO**

**Dever ser lidas todas as indicações de segurança,**

**instruções, ilustrações e especificações desta ferramenta eléctrica.** O desrespeito das instruções apresentadas abaixo poderá resultar em choque eléctrico, incêndio e/ou ferimentos graves.

#### **Guarde bem todas as advertências e instruções para futura referência.**

O termo "ferramenta eléctrica" utilizado a seguir nas indicações de advertência, refere-se a ferramentas eléctricas operadas com corrente de rede (com cabo de rede) e a ferramentas eléctricas operadas com acumulador (sem cabo de rede).

#### **Segurança da área de trabalho**

- ▶ **Mantenha a sua área de trabalho sempre limpa e bem iluminada.** Desordem ou áreas de trabalho insuficientemente iluminadas podem levar a acidentes.
- ▶ **Não trabalhar com a ferramenta eléctrica em áreas com risco de explosão, nas quais se encontrem líquidos, gases ou pós inflamáveis.** Ferramentas eléctricas produzem faíscas, que podem inflamar pós ou vapores.
- ▶ **Manter crianças e outras pessoas afastadas da ferramenta eléctrica durante a utilização.** No caso de distração é possível que perca o controlo sobre o aparelho.

#### **Segurança eléctrica**

- ▶ **A ficha de conexão da ferramenta eléctrica deve caber na tomada. A ficha não deve ser modificada de maneira alguma. Não utilizar uma ficha de adaptação junto com ferramentas eléctricas protegidas por ligação à terra.** Fichas não modificadas e tomadas apropriadas reduzem o risco de um choque eléctrico.
- ▶ **Evitar que o corpo possa entrar em contacto com superfícies ligadas à terra, como tubos,**

**aquecimentos, fogões e frigoríficos.** Há um risco elevado devido a choque eléctrico, se o corpo estiver ligado à terra.

- ▶ **Manter o aparelho afastado de chuva ou humidade.** A infiltração de água numa ferramenta eléctrica aumenta o risco de choque eléctrico.
- ▶ **Não deverá utilizar o cabo para outras finalidades. Nunca utilizar o cabo para transportar a ferramenta eléctrica, para pendurá-la, nem para puxar a ficha da tomada. Manter o cabo afastado do calor, do óleo, de arestas afiadas ou de peças em movimento.** Cabos danificados ou emaranhados aumentam o risco de um choque eléctrico.
- ▶ **Se trabalhar com uma ferramenta eléctrica ao ar livre, só deverá utilizar cabos de extensão apropriados para áreas exteriores.** A utilização de um cabo de extensão apropriado para áreas exteriores reduz o risco de um choque eléctrico.
- ▶ **Se não for possível evitar o funcionamento da ferramenta eléctrica em áreas húmidas, deverá ser utilizado um disjuntor de corrente de avaria.** A utilização de um disjuntor de corrente de avaria reduz o risco de um choque eléctrico.

#### Segurança de pessoas

- ▶ **Esteja atento, observe o que está a fazer e tenha prudência ao trabalhar com a ferramenta eléctrica. Não utilizar uma ferramenta eléctrica quando estiver fatigado ou sob a influência de drogas, álcool ou medicamentos.** Um momento de descuido ao utilizar a ferramenta eléctrica, pode levar a lesões graves.
- ▶ **Utilizar equipamento de protecção individual. Utilizar sempre óculos de protecção.** A utilização de equipamento de protecção pessoal, como máscara de protecção contra pó, sapatos de segurança antiderrapantes, capacete de segurança ou protecção auricular, de acordo com o tipo e aplicação da ferramenta eléctrica, reduz o risco de lesões.
- ▶ **Evitar uma colocação em funcionamento involuntária. Assegure-se de que a ferramenta eléctrica esteja desligada, antes de conectá-la à alimentação de rede e/ou ao acumulador, antes de levantá-la ou de transportá-la.** Se tiver o dedo no interruptor ao transportar a ferramenta eléctrica ou se o aparelho for conectado à alimentação de rede enquanto estiver ligado, poderão ocorrer acidentes.
- ▶ **Remover ferramentas de ajuste ou chaves de boca antes de ligar a ferramenta eléctrica.** Uma ferramenta ou chave que se encontre numa parte do aparelho em movimento pode levar a lesões.
- ▶ **Evite uma posição anormal. Mantenha uma posição firme e mantenha sempre o equilíbrio.** Desta forma é mais fácil controlar a ferramenta eléctrica em situações inesperadas.
- ▶ **Usar roupa apropriada. Não usar roupa larga nem jóias. Mantenha os cabelos e roupas afastados de**

**peças em movimento.** Roupas frouxas, cabelos longos ou jóias podem ser agarrados por peças em movimento.

- ▶ **Se for possível montar dispositivos de aspiração ou de recolha, assegure-se de que estejam conectados e utilizados correctamente.** A utilização de uma aspiração de pó pode reduzir o perigo devido ao pó.
- ▶ **Não deixe que a familiaridade resultante de uma utilização frequente de ferramentas permita que você se torne complacente e ignore os princípios de segurança da ferramenta.** Uma acção descuidada pode causar ferimentos graves numa fracção de segundo.

#### Utilização e manuseio cuidadoso de ferramentas eléctricas

- ▶ **Não sobrecarregue a ferramenta eléctrica. Utilize a ferramenta eléctrica apropriada para o seu trabalho.** É melhor e mais seguro trabalhar com a ferramenta eléctrica apropriada na área de potência indicada.
- ▶ **Não utilizar uma ferramenta eléctrica com um interruptor defeituoso.** Uma ferramenta eléctrica que não pode mais ser ligada nem desligada, é perigosa e deve ser reparada.
- ▶ **Puxar a ficha da tomada e/ou remover o acumulador, se amovível, antes de executar ajustes na ferramenta eléctrica, de substituir acessórios ou de guardar as ferramentas eléctricas.** Esta medida de segurança evita o arranque involuntário da ferramenta eléctrica.
- ▶ **Guardar ferramentas eléctricas não utilizadas fora do alcance de crianças e não permitir que as pessoas que não estejam familiarizadas com o aparelho ou que não tenham lido estas instruções utilizem o aparelho.** Ferramentas eléctricas são perigosas se forem utilizadas por pessoas inexperientes.
- ▶ **Tratar a ferramenta eléctrica e os acessórios com cuidado. Controlar se as partes móveis do aparelho funcionam perfeitamente e não emperram, e se há peças quebradas ou danificadas que possam prejudicar o funcionamento da ferramenta eléctrica. Permitir que peças danificadas sejam reparadas antes da utilização.** Muitos acidentes têm como causa, a manutenção insuficiente de ferramentas eléctricas.
- ▶ **Mantém as ferramentas de corte afiadas e limpas.** Ferramentas de corte cuidadosamente tratadas e com cantos de corte afiados emperram com menos frequência e podem ser conduzidas com maior facilidade.
- ▶ **Utilizar a ferramenta eléctrica, acessórios, ferramentas de aplicação, etc. conforme estas instruções. Considerar as condições de trabalho e a tarefa a ser executada.** A utilização de ferramentas eléctricas para outras tarefas a não ser as aplicações previstas, pode levar a situações perigosas.
- ▶ **Mantenha os punhos e as superfícies de agarrar secas, limpas e livres de óleo e massa consistente.** Punhos e superfícies de agarrar escorregadias não permitem o manuseio e controle seguros da ferramenta em situações inesperadas.

### Serviço

- ▶ **Só permita que o seu aparelho seja reparado por pessoal especializado e qualificado e só com peças de reposição originais.** Desta forma é assegurado o funcionamento seguro do aparelho.

### Indicações de segurança para sistemas de pulverização fina

- ▶ **Mantenha a sua área de trabalho limpa, bem iluminada e livre de recipientes com tinta ou solventes, panos ou outros materiais inflamáveis.** Existe perigo de combustão espontânea. Tenha sempre à mão extintores de incêndio.
- ▶ **Providencie uma boa ventilação da área de pulverização e ar fresco suficiente em toda a sala.** A evaporação de solventes inflamáveis cria um ambiente explosivo.
- ▶ **Não pulverize nem limpe com materiais cujo ponto de fulgor é inferior a 55°C. Utilize materiais à base de água, hidrocarbonetos não voláteis ou materiais semelhantes.** Solventes voláteis evaporáveis originam um ambiente explosivo.
- ▶ **Não pulverize perto de fontes de ignição, como faíscas de eletricidade estática, chamas abertas, chamas piloto, objetos quentes, motores, cigarros e faíscas, conectando ou desconectando cabos de alimentação ou interruptores de operação.** Tais fontes de ignição podem causar inflamação do meio ambiente.
- ▶ **Não pulverize materiais não sabendo se são perigosos ou não.** Materiais desconhecidos podem criar ambientes perigosos.
- ▶ **Não pulverize água a ferver. Pulverize apenas água quente (máx. 55 °C) sem aditivos químicos.**
- ▶ **Use adicionalmente equipamento de proteção individual, como luvas de proteção e máscara de proteção ou respiratória adequadas, ao pulverizar e manusear produtos químicos.** Usar o equipamento de proteção adequado às condições reduz a exposição a substâncias perigosas.



- ▶ **Preste atenção aos perigos do produto pulverizável. Observe as marcações no recipiente ou as informações do fabricante do produto pulverizável, incluindo o pedido de uso de equipamento de proteção individual.** As instruções do fabricante devem ser seguidas para reduzir o risco de incêndio e lesões causadas por toxinas, carcinógenos, etc.
- ▶ **Mantenha o conector do cabo de rede e o botão do sistema de pulverização livre de tinta e outros líquidos. Nunca segure o cabo nas conexões de encaixe para suporte.** O não cumprimento pode causar um choque elétrico.

- ▶ **Vigie as crianças.** Assim é assegurado que as crianças não brinquem com o sistema de pulverização fina.

### Descrição do produto e do serviço



**Leia todas as instruções de segurança e instruções.** A inobservância das instruções de segurança e das instruções pode causar choque elétrico, incêndio e/ou ferimentos graves.

Respeite as figuras na parte da frente do manual de instruções.

### Utilização adequada

#### PFS 1000

A ferramenta elétrica destina-se à pulverização para os seguintes materiais de pulverização: tintas à base de solvente e diluíveis em água (recomendado), esmaltes, primários, impregnações, vernizes transparentes, óleos e água.

A ferramenta elétrica não é adequada para o processamento de tintas de dispersão e látex (tintas de parede), sodas cáusticas, decapantes, materiais de revestimento que contenham ácidos, desinfetantes, produtos fitossanitários, tintas para fachadas, material de pulverização com grão ou partículas, assim como materiais à prova de pingos e gotejamento.

#### PFS 2000

A ferramenta elétrica destina-se à pulverização de todas as tintas convencionais: tintas de dispersão e látex (tintas de parede), tintas à base de solvente e diluíveis em água (recomendado), esmaltes, primários, impregnações, vernizes transparentes (ALLPaint), óleos e água.

A ferramenta elétrica não adequada para processar sodas cáusticas, decapantes, materiais de revestimento que contenham ácidos, desinfetantes, produtos fitossanitários, tintas para fachadas, material de pulverização com grão ou partículas, assim como materiais à prova de pingos e gotejamento.

### Componentes ilustrados

A numeração dos componentes ilustrados refere-se à apresentação da ferramenta elétrica na página de esquemas.

- (1) Pistola de pulverização
- (2) Tampa de ar
- (3) Porca de capa
- (4) Conexão da mangueira (Pistola de pulverização)
- (5) Roda de ajuste para a quantidade do material de pulverização
- (6) Interruptor de comando
- (7) Recipiente para material de pulverização
- (8) Recipiente sobressalente para material de pulverização<sup>a)</sup>

- (9) Bico de tinta (cinzento: para aplicação em "madeira")
- (10) Bico de tinta (branco: para aplicação na "parede") (PFS 2000)
- (11) O-ring
- (12) Disco vedante
- (13) Tubo de alimentação
- (14) Balde de transferência<sup>b)</sup>
- (15) Agulha do bico
- (16) Vedação do recipiente
- (17) Orifício de purga
- (18) Canal de tinta
- (19) Mangueira de ar
- (20) Fecho de baioneta
- (21) **Unidade de base**
- (22) Interruptor de ligar/desligar
- (23) Pega de transporte
- (24) Cinto de transporte
- (25) Cobertura do filtro de ar
- (26) Conexão da mangueira (Unidade de base)
- (27) Olhal para o cinto de transporte
- (28) Filtro de ar
- a) disponível como acessório para PFS 1000; no PFS 2000, vem incluído no volume de fornecimento
- b) Acessórios apresentados ou descritos não pertencem ao volume de fornecimento padrão. Todos os acessórios encontram-se no nosso programa de acessórios.

### Dados técnicos

Sistema de pulverização fina		PFS 1000	PFS 2000
		3 603 B07 0..	3 603 B07 3..
Número de produto			
Potência nominal absorvida	W	410	440
Potência de fluxo	ml/min	100	200
Tempo necessário para aplicar tinta em 2 m <sup>2</sup>	min	2	1,3
Volume do recipiente para o material de pulverização	ml	800	800
Bico de tinta (9) (cinzento)		●	●
– <b>Caso de aplicação «Madeira»:</b> Pulverização de tintas de verniz, vernizes transparentes, primários, tintas claras e óleos com solventes ou diluíveis em água			
Bico de tinta (10) (branco)		–	●
– <b>Caso de aplicação «Parede»:</b> Pulverização de tintas de dispersão e de látex			
Comprimento da mangueira de ar	m	1,25	1,25
Peso conforme EPTA-Procedure 01:2014	kg	1,8	1,9
Classe de proteção		□/II	□/II

Os dados aplicam-se a uma tensão nominal [U] de 230 V. Com tensões divergentes e em versões específicas do país, estes dados podem variar.

### Informação sobre ruídos/vibrações

Os valores de emissão de ruído foram determinados de acordo com **EN 62841-1**.

O nível de pressão sonora avaliado como A da ferramenta elétrica é normalmente de **80 dB(A)**. Incerteza K=3 dB. O nível sonoro durante os trabalhos pode ultrapassar os valores indicados. **Usar proteção auditiva!**

Valores totais de vibração  $a_h$  (soma dos vetores das três direções) e incerteza K determinada segundo **EN 62841-1**:  $a_h < 2,5 \text{ m/s}^2$ ,  $K = 1,5 \text{ m/s}^2$

O nível de vibrações indicado nestas instruções e o valor de emissões sonoras foram medidos de acordo com um processo de medição normalizado e podem ser utilizados para a comparação de ferramentas elétricas. Também são adequados para uma avaliação provisória das emissões sonoras e de vibrações.

O nível de vibrações indicado e o valor de emissões sonoras representam as aplicações principais da ferramenta elétrica. Se a ferramenta elétrica for utilizada para outras aplicações, com outras ferramentas de trabalho ou com manutenção insuficiente, é possível que o nível de vibrações e de emissões sonoras seja diferente. Isto pode aumentar sensivelmente a emissão sonora e de vibrações para o período completo de trabalho.

Para uma estimativa exata da emissão sonora e de vibrações, também deveriam ser considerados os períodos nos quais o aparelho está desligado ou funciona, mas não está sendo utilizado. Isto pode reduzir a emissão sonora e de vibrações durante o completo período de trabalho.

Além disso também deverão ser estipuladas medidas de segurança para proteger o operador contra o efeito de vibrações, como por exemplo: manutenção de ferramentas elétricas e acessórios, manter as mãos quentes e organização dos processos de trabalho.



## Montagem

- ▶ **Antes de todos trabalhos na ferramenta elétrica deverá puxar a ficha de rede da tomada.**
- ▶ **Certifique-se de que a pistola de pulverização e a unidade base estão bem montadas com todos os elementos vedantes.** Só assim fica garantido o funcionamento e a segurança do sistema de pulverização fina.

### Ligar mangueira de ar (ver figuras A1-A2)

Conexão da unidade de base:

- Insira um fecho de baioneta (21) da mangueira de ar, de acordo com as marcações de seta, firmemente nos entalhes da conexão (27) da unidade base.
- Rode o fecho de baioneta um quarto de volta para a direita.

Conexão a uma pistola de pulverização:

- Insira o segundo fecho de baioneta (21) da mangueira de ar, de acordo com as marcações de seta, firmemente nos entalhes da conexão (4) da pistola de pulverização.
- Rode o fecho de baioneta um quarto de volta para a direita.

**Nota:** Antes do enchimento de material de pulverização, retire a mangueira de ar (20) (rodar o fecho de baioneta (21) um quarto de volta para a esquerda; retirar o fecho de baioneta (21) da conexão (4)).

### Fixar o cinto de transporte (ver figura B)

Para que possa alcançar bem todas as superfícies a serem trabalhadas e trabalhar com flexibilidade, poderá pendurar a unidade de base com um cinto de transporte (25).

- Enganche uma extremidade do cinto em cada olhal (28).

### Trocar o bico de tinta (PFS 2000) (ver figura C)

**Nota:** Antes de escolher o bico de tinta verifique o material de pulverização mexendo-o. Material mais líquido (p. ex. tinta para madeira) ou material diluído é mais fácil de aplicar com o bico de tinta cinzento (9). Material mais espesso (p. ex. verniz para madeira ou tinta de parede) é mais fácil de aplicar com o bico de tinta branco (10).

- Para trocar o bico de tinta desparafuse a porca de capa (3).
- Retire a capa de ar (2) e o disco vedante (12).
- Desaperte o bico de tinta montado. Certifique-se de que o O-ring (11) permanece no bico de tinta.
- Enrosque o bico de tinta desejado na rosca da pistola de pulverização.
- Coloque a capa de ar (2) com o disco vedante (12) no bico de tinta e aperte a porca de capa (3).

## Funcionamento

- ▶ **Antes de todos trabalhos na ferramenta elétrica deverá puxar a ficha de rede da tomada.**

## Preparação de trabalho

- ▶ **Não são permitidos trabalhos de pulverização perto de águas ou em áreas adjacentes na área de captação imediata.**

- ▶ Observe a compatibilidade com o meio ambiente ao comprar tintas, vernizes e produtos de pulverização.

### Preparar a superfície a ser pulverizada

A superfície de pulverização deve estar limpa, seca e desengordurada.

- Superfícies lisas devem ser tornadas ásperas e em seguida será necessário remover o pó.

Durante o trabalho é possível que todas as superfícies descobertas sejam sujas pela neblina de pulverização. Portanto é necessário preparar bem as áreas em volta da superfície a ser pulverizada:

- Cubra cuidadosamente pisos, móveis, portas, janelas e caixilhos de portas e janelas, etc. Para cobrir pisos é recomendado p. ex. velo de pintura.
- Fixe o material de cobertura. O material de cobertura que não esteja suficientemente fixo pode ser solto ou soprado devido ao potente fluxo de ar.

- ▶ **Cubra cuidadosamente as tomadas e interruptores.** As tomadas e interruptores que não estejam cobertos podem provocar curto-circuito e aumentar o risco de um choque elétrico.

### Preparar o material de pulverização

- ▶ **Ao diluir, verifique se o material de pulverização e o diluente correspondem.** Se for utilizado um diluente errado, poderão se formar grumos que podem entupir a pistola de pulverização.

- ▶ **Ao diluir o material de pulverização, certifique-se de que o ponto de fulgor da mistura fica novamente acima dos 55 °C após a diluição.** A diluição de p. ex. vernizes que contêm solventes reduz o ponto de fulgor.

- ▶ **Respeite as indicações do fabricante de tinta sobre a pulverização, p. ex. na folha de informação ou de dados técnicos. Certifique-se de que não pulveriza tintas que não sejam adequadas para o efeito de acordo com as indicações do fabricante.**

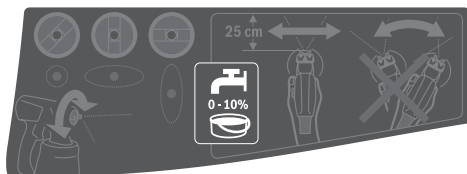

- Misturar bem o material de pulverização. A utilização de material de pulverização que esteja à temperatura ambiente proporciona um padrão de pulverização melhor.
- Se necessário, dilua o material de pulverização. Se a pulverização de teste não tiver como resultado um padrão de pulverização bom, utilize um diluente em passos de 5 %, até que seja alcançado um padrão de pulverização ideal.

Material de pulverização	Diluição recomendada
Produtos de proteção da madeira, água, óleos, vernizes transparentes mais líquidos	0 %
Impregnações, tintas anticorrosivas	0–5 %
Tintas de verniz com solventes ou diluíveis em água (recomendado), primários, tintas para radiadores, vernizes espessos	pelo menos 5 %
<b>PFS 2000:</b> Tintas de dispersão e tintas de látex (tintas de parede)	pelo menos 10 %

#### Tabela de diluição

Material de pulverização [ml]	Diluyente [ml] para diluição		
	5 %	10 %	15 %
300	15	30	45
400	20	40	60
500	25	50	75
600	30	60	90

#### Encher material de pulverização (ver figuras D1–D2)

**Nota:** Antes do enchimento de material de pulverização, retire a mangueira de ar (19) (rodar o fecho de baioneta (20) um quarto de volta para a esquerda; retirar o fecho de baioneta (20) da conexão (4)).

- Se necessário, no caso de recipientes muito grandes, mude o material de pulverização para um balde de transferência (14) (p. ex. 10 l de tinta de parede para um balde vazio de 2,5 l ou 5,0 l).
- Desatarraxe o recipiente (7) da pistola de pulverização.
- Encha com material de pulverização no **máximo até à marcação 800** do depósito (7).
- Gire o tubo montante (13) de modo que o material de pulverização possa ser pulverizado quase sem deixar restos:

para trabalhos de pulverização em objetos deitados	para a <b>frente</b> no sentido capa de bico/ar
para trabalhos de pulverização por cima da cabeça	para <b>trás</b> no sentido do punho

- Executar uma pulverização de ensaio sobre uma superfície de teste.

Se obtiver um padrão de pulverização ideal, pode começar a pulverizar.

ou

Se o resultado da pulverização não for satisfatório ou não sair tinta: (ver "Eliminação de falhas", Página 53)

#### Colocação em funcionamento

- **Observe a tensão de rede!** A tensão da fonte de corrente elétrica deve coincidir com os dados que

constam na placa de características da ferramenta elétrica.

- **Observe que a unidade de base não possa aspirar pó nem outras sujidades durante o funcionamento.**
- **Observe que a unidade de base nunca seja pulverizada.**
- **Interrompa a pulverização se, durante a mesma, sair líquido noutros locais que não o bico previsto para esse fim e volte a colocar a pistola de pulverização em estado operacional correto.** Existe perigo de choque elétrico.
- **Não pulverize sobre si mesmo nem sobre outras pessoas nem animais.**

#### Ligar (ver figura E)

- Verifique se está montado o bico de tinta correto.
- Introduzir a ficha de rede na tomada.
- Pegue na pistola de pulverização e aponte-a para a superfície a ser pulverizada.
- Desloque o interruptor de ligar/desligar (22) para a frente.
- Prima o interruptor de comando (6) na pistola de pulverização.

**Nota:** Quando a unidade base está ligada, está sempre a sair ar da capa de ar (2).

#### Desligar

- Solte o interruptor de operação (6) e empurre o interruptor de ligar/desligar (22) para trás.
- Puxar a ficha de rede da tomada.

#### Instruções de trabalho

##### Pulverizar (ver figura F)

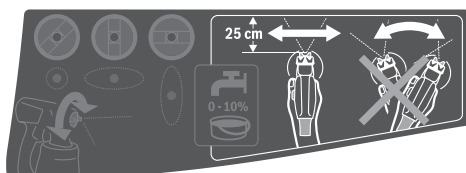

**Nota:** Observe a direção do vento ao usar a ferramenta elétrica ao ar livre.

- Sempre realizar uma pulverização de teste e ajustar a pulverização e a quantidade do material de pulverização de acordo com o material de pulverização. Para as definições consulte as seguintes secções.
- Mantenha a pistola de pulverização impreterivelmente a uma distância uniforme de 20–25 cm na vertical ao objeto a pulverizar.
- Começar o processo de pulverização fora da superfície a ser pulverizada.
- Movimente a pistola de pulverização, consoante o ajuste da imagem de pulverização, uniformemente na horizontal ou na vertical. Uma qualidade uniforme na superfície é obtida se sobrepuser as faixas em 4–5 cm.

- No caso de trabalhos de pulverização em objetos deitados ou trabalhos de pulverização acima do nível da cabeça, segure a pistola de pulverização ligeiramente inclinada e movimente-se para trás afastando-se da superfície pulverizada.

**Perigo de tropeçar! Preste atenção a eventuais obstáculos.**

- Evitar interrupções dentro da superfície a ser pulverizada.

Uma condução uniforme da pistola de pulverização produz uma qualidade uniforme da superfície.

Uma distância e um ângulo de pulverização irregulares levam a uma forte formação de neblina de tinta e portanto a uma superfície irregular.

- Terminar o processo de pulverização fora da superfície a ser pulverizada.

Não esvazie totalmente o balde do material de pulverização. Se o tubo de alimentação deixar de mergulhar no material de pulverização, o jato de pulverização é interrompido e o resultado é uma superfície não uniforme.



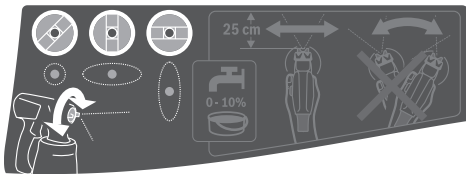

- Após as pausas ou após o reenchimento do recipiente (7), controle o bico de tinta (10)/(9) e a capa de ar (2) e, se necessário, limpe-os.
- Se o material de pulverização se depositar na capa de ar (2) ou no bico de tinta, limpe os componentes com uma escova adequada ou um pano húmido.



### Ajustar a pulverização



- **Nunca acione o interruptor de operação (6), enquanto desloca a capa de ar (2).**

- Rode a capa de ar (2) para a posição desejada.

Tampa de ar	Jato de pulverização	Aplicação
		jato plano horizontal para direção de trabalho vertical
		jato plano vertical para direção de trabalho horizontal



Tampa de ar	Jato de pulverização	Aplicação
		jato redondo para cantos, arestas e áreas de difícil acesso

### Ajustar quantidade de material de pulverização (ver figura G)

#### (PAINT)Volume)

- Gire a roda de ajuste (5), para ajustar a quantidade de material de pulverização desejada:
  - : quantidade de material de pulverização mínima,
  - +: quantidade de material de pulverização máxima.
- Comece com uma pulverização de teste com uma quantidade mínima de material de pulverização e aumente a mesma até que o padrão de pulverização desejado seja alcançado. Se não for alcançado um padrão de pulverização satisfatório, dilua o material de pulverização em passos de 5 % (ver "Preparar o material de pulverização", Página 49).

**Nota:** a intensidade de aplicação de tinta depende fortemente da velocidade de movimento.

Quantidade do material de pulverização	Ajuste	
Demasiado material de pulverização na superfície a ser pulverizada	A quantidade de material de pulverização deve ser reduzida.	
Muito pouco material de pulverização na superfície a ser pulverizada	A quantidade de material de pulverização deve ser aumentada.	

### Humedecer papel de parede

Para remover facilmente papel de parede antigo, pode pulverizar água quente (máx. 55 °C) no papel de parede. Para tal, utilize o bico de tinta cinzento (9).

### Intervalos e transporte (ver figura H-I)

Para um transporte fácil do sistema de pulverização fina existe um punho de transporte (23) e um cinta de transporte (24) na unidade base.

Durante o trabalho pode transportar a unidade base (21) às costas com a ajuda da cinta de transporte (24).

Nos intervalos pode colocar a pistola de pulverização (1) numa superfície de trabalho plana. Não pode verter material de pulverização.

- **Coloque a pistola de pulverização com material de pulverização sempre na vertical sobre uma superfície plana.** O material de pulverização pode escorrer para fora se a pistola de pulverização estiver deitada.

## Manutenção e assistência técnica

### Manutenção e limpeza

- **Antes de todos trabalhos na ferramenta elétrica deverá puxar a ficha de rede da tomada.**
- **Manter a ferramenta elétrica e as aberturas de ventilação sempre limpas, para trabalhar bem e de forma segura.**

Se for necessário instalar um cabo de ligação, a instalação deve ser feita pela **Bosch** ou por um centro de serviço autorizado para ferramentas elétricas **Bosch**, para evitar perigos de segurança.

- **Limpe bem cada um dos componentes do sistema de pulverização fina imediatamente após a utilização, especialmente aqueles que entram em contacto com a tinta.** Uma limpeza correta é um pré-requisito para o funcionamento sem problemas e seguro da pistola de pulverização. A garantia não abrange falhas causadas por falta de limpeza ou por uma limpeza inadequada.

#### Limpar filtro de ar (ver figura J)

O filtro de ar (28) tem de ser limpo ocasionalmente. O filtro de ar tem de ser substituído se estiver muito sujo.

- Abra a cobertura do filtro de ar (25).
- Retire o filtro de ar (28).
- Sujidade ligeira:  
Sacuda bem o filtro de ar (28).  
ou  
Sujidade forte:  
Limpe o filtro de ar (28) sob água corrente e depois deixe-o secar bem para evitar a formação de bolor.  
ou  
Substitua o filtro de ar (28).
- Volte a colocar o filtro de ar.
- Volte a fechar a cobertura do filtro de ar (25).
- **Nunca opera o sistema de pulverização fina sem filtro de ar.** Podem entrar partículas de sujidade no compartimento do motor e danificar o motor.

#### Limpeza após a utilização de tintas à base de água (ver figura K)

Limpe a pistola de pulverização e o recipiente para o material de pulverização sempre com água quente.

Nunca limpe os orifícios de ar e do bico da pistola de pulverização com objetos afiados.

- Desligue a unidade base (21) e remova a mangueira de ar (19) da pistola de pulverização (1).
- Solte o recipiente (7) da pistola de pulverização (1). Segure o recipiente (7) por baixo do tubo de alimentação (13) e pressione o interruptor de

operação (6) da pistola de pulverização para que o material de pulverização possa voltar para o recipiente.

- Esvazie o recipiente (7) por completo. O material de pulverização pode ser armazenado para mais aplicações num recipiente para tintas hermeticamente fechado. Para tal use p. ex. o recipiente sobressalente (8) com tampa ou o recipiente original do material de pulverização.
- Limpe o recipiente (7).
- Desmonte o tubo de alimentação (13) com a vedação do recipiente (16) e lave-o bem. Fixe novamente o tubo de alimentação (13) com a vedação do recipiente (16) na pistola de pulverização.
- Encha o recipiente (7) com água quente e volte a fixá-lo na pistola de pulverização (1).
- Volte a ligar a mangueira de ar (19) à pistola de pulverização (1).
- Pulverize até que saia apenas água limpa. Se necessário, volte a encher o recipiente com água quente.
- Retire a mangueira de ar (19) da unidade base (21) e da pistola de pulverização (1).
- Limpe a unidade base com um pano humedecido e depois retire a unidade base (21) e a mangueira de ar (19) da zona de limpeza imediata.
- Desmonte a porca de capa (3), a capa de ar (2), o disco vedante (12), o bico de tinta utilizado (10)/(9) com o O-ring (11) e o tubo de alimentação (13) com a vedação do recipiente (16). Certifique-se de que o O-ring (11) permanece no bico de tinta.
- Num balde com água quente limpe todas as peças condutoras de tinta com uma escova de lavagem convencional. Limpe também o canal de tinta (18) da pistola de pulverização (1).
- Verifique se o tubo de alimentação (13) com a vedação do recipiente (16) está livre de material de pulverização e sem danos. Se necessário, limpe novamente a vedação do recipiente (16) com água quente.
- Limpe o orifício de purga (17) com um objeto adequado.
- Limpe o recipiente (7) e a pistola de pulverização (1) por fora com um pano humedecido.
- Deixar todas as peças secarem bem antes de montá-las.
- Monte o sistema de pulverização fina pela ordem inversa. Volte a empurrar a vedação do recipiente (16) para cima para a ranhura do tubo de alimentação (13). Certifique-se de que a vedação do recipiente fica corretamente posicionada em toda a volta da ranhura do tubo de alimentação, para vedar bem a pistola de pulverização. Certifique-se de que empurra o tubo de alimentação (13) novamente para o batente do canal de tinta (18).

### Limpeza após a utilização de tintas à base de solventes (ver figura K)

Limpe a pistola de pulverização e o recipiente para o material de pulverização sempre com o diluente correspondente para o material de pulverização usado.

Nunca limpe os orifícios de ar e do bico da pistola de pulverização com objetos afiados.

Use luvas adequadas para trabalhos de limpeza com solventes e tintas com base de solventes.

- Desligue a unidade base (21) e remova a mangueira de ar (19) da pistola de pulverização (1).
- Limpe a unidade base com um pano humedecido em diluente e depois retire a unidade base (21) e a mangueira de ar (19) da zona de limpeza.
- Solte o recipiente (7) da pistola de pulverização (1). Segure o recipiente (7) por baixo do tubo de alimentação (13) e pressione o interruptor de operação (6) da pistola de pulverização para que o material de pulverização possa voltar para o recipiente.
- Esvazie o recipiente (7) por completo. O material de pulverização pode ser armazenado para mais aplicações num recipiente para tintas hermeticamente fechado. Para tal use p. ex. o recipiente sobressalente (8) com tampa ou o recipiente original do material de pulverização.
- Limpe o recipiente (7).
- Desmonte o tubo de alimentação (13) com a vedação do recipiente (16) e lave-o bem. Fixe novamente o tubo de alimentação (13) com a vedação do recipiente (16) na pistola de pulverização.
- Encha o recipiente (7) até meio com solvente e volte a fixá-lo na pistola de pulverização (1).
- Sacudir várias vezes a pistola de pulverização. Certifique-se de que não pulveriza o solvente. **Há risco de explosão.**
- Solte o recipiente (7) da pistola de pulverização (1) e esvazie-o por completo para uma lata de material que possa ser fechada.
- Desmonte a porca de capa (3), a capa de ar (2), o disco vedante (12), o bico de tinta utilizado(10)/(9) com o O-ring (11) e o tubo de alimentação (13) com a vedação do recipiente (16).

Certifique-se de que o O-ring (11) permanece no bico de tinta.

- Num balde com diluente limpe todas as peças condutoras de tinta com uma escova de lavagem convencional. Limpe também o canal de tinta (18) da pistola de pulverização (1).
- Verifique se o tubo de alimentação (13) com a vedação do recipiente (16) está livre de material de pulverização e sem danos. Se necessário, limpe novamente a vedação do recipiente (16) com diluente.
- Limpe o orifício de purga (17) com um objeto adequado.
- Limpe o recipiente (7) e a pistola de pulverização (1) por fora com um pano humedecido com diluente.
- Deixar todas as peças secarem bem antes de montá-las.
- Monte o sistema de pulverização fina pela ordem inversa. Volte a empurrar a vedação do recipiente (16) para cima para a ranhura do tubo de alimentação (13). Certifique-se de que a vedação do recipiente fica corretamente posicionada em toda a volta da ranhura do tubo de alimentação, para vedar bem a pistola de pulverização. Certifique-se de que empurra o tubo de alimentação (13) novamente para o batente do canal de tinta (18).

### Eliminação de material

Os diluentes sujos, restos de material de pulverização e eventualmente restos de diluente têm de ser eliminados de forma correta e ecológica. Observe as instruções de eliminação do fabricante e os regulamentos locais para eliminação de resíduos especiais.

Produtos químicos nocivos ao meio ambiente não devem entrar em contacto com o solo, com lençóis freáticos nem com águas. Jamais deitar produtos químicos nocivos ao meio ambiente na canalização!

### Armazenamento

- Limpe bem o sistema de pulverização fina antes de o armazenar e deixe secar bem todas as peças antes de as montar.

Se o sistema de pulverização fina não estiver a ser usado, a fita de borracha junto com o pino na unidade base (21) serve como uma opção prática de armazenamento para a mangueira de ar (19).

### Eliminação de falhas

Problema	Causa	Solução
O material de pulverização não cobre como deve ser	A quantidade de material de pulverização é pequena demais	Girar a roda de ajuste (5) no sentido +
	A distância da superfície a ser pulverizada é grande demais	Reduzir a distância de pulverização
	Insuficiente quantidade de material de pulverização na superfície a ser pulverizada, raramente é pulverizado sobre a superfície a ser pulverizada	Pulverizar mais frequentemente sobre a superfície a ser pulverizada

Problema	Causa	Solução
	O material de pulverização é viscoso demais	Diluir novamente o material de pulverização e realizar uma pulverização de ensaio
O material de pulverização escorre após a aplicação	Foi aplicado demasiado material de pulverização	Girar a roda de ajuste <b>(5)</b> no sentido –
	A distância da superfície a ser pulverizada é curta demais	Aumentar a distância de pulverização
	O material de pulverização é líquido demais	Adicionar material de pulverização original
	Foi pulverizado muitas vezes no mesmo lugar	Remover a tinta e da segunda tentativa de pulverização, não pulverize tantas vezes sobre o mesmo lugar
Pulverização muito grosseira	Demasiada quantidade de material de pulverização	Girar a roda de ajuste <b>(5)</b> no sentido –
	<b>PFS 2000</b> : Bico de tinta branco <b>(10)</b> montado (diâmetro do bico demasiado grande)	Bico de tinta cinzento <b>(9)</b> montado
	Agulha do bico <b>(15)</b> suja	Limpar a agulha do bico
	O material de pulverização é viscoso demais	Diluir novamente o material de pulverização e realizar uma pulverização de ensaio
	Filtro de ar <b>(28)</b> muito sujo	Substituir o filtro de ar
Neblina de tinta demasiado forte	Foi aplicado demasiado material de pulverização	Girar a roda de ajuste <b>(5)</b> no sentido –
	A distância da superfície a ser pulverizada é grande demais	Reduzir a distância de pulverização
Jato de pulverização pulsado	Quantidade insuficiente de material de pulverização no recipiente	Encher mais material de pulverização
	Orifício de purga <b>(17)</b> no tubo de alimentação <b>(13)</b> entupido	Limpar o tubo de alimentação e o orifício de purga
	Tubo de alimentação <b>(13)</b> solto	Deslocar o tubo de alimentação até ao batente do canal de tinta <b>(18)</b>
	Bico de tinta <b>(10)/(9)</b> solto	Apertar o bico de tinta
	Filtro de ar <b>(28)</b> muito sujo	Substituir o filtro de ar
	O material de pulverização é viscoso demais	Diluir novamente o material de pulverização e realizar uma pulverização de ensaio
Material de pulverização a pingar no bico de tinta	Depósitos de material de pulverização no bico de tinta <b>(10)/(9)</b> , na agulha do bico <b>(15)</b> e na capa de ar <b>(2)</b>	Limpar o bico de tinta, a agulha do bico e a capa de ar
	Bico de tinta <b>(10)/(9)</b> solto	Apertar o bico de tinta
Não sai material de pulverização do bico de tinta	Tubo de alimentação <b>(13)</b> solto	Deslocar o tubo de alimentação até ao batente do canal de tinta <b>(18)</b>
	Agulha do bico <b>(15)</b> entupida	Limpar a agulha do bico
	Tubo de alimentação <b>(13)</b> entupido	Limpar o tubo de alimentação
	Orifício de purga <b>(17)</b> no tubo de alimentação <b>(13)</b> entupido	Limpar o tubo de alimentação e o orifício de purga
	Vedação do recipiente <b>(16)</b> em falta ou danificada	Colocar (nova) vedação do recipiente através do tubo de alimentação na ranhura
	O material de pulverização é viscoso demais	Diluir novamente o material de pulverização e realizar uma pulverização de ensaio
	Material de pulverização sujo (grumos de tinta)	Esvaziar completamente e limpar a pistola de pulverização; fazer passar o material de



**Problema****Causa****Solução**

pulverização por um crivo durante o enchimento

**Serviço pós-venda e aconselhamento**

O serviço pós-venda responde às suas perguntas a respeito de serviços de reparação e de manutenção do seu produto, assim como das peças sobressalentes. Desenhos explodidos e informações acerca das peças sobressalentes também em:

**www.bosch-pt.com**

A nossa equipa de consultores Bosch esclarece com prazer todas as suas dúvidas a respeito dos nossos produtos e acessórios.

Indique para todas as questões e encomendas de peças sobressalentes a referência de 10 dígitos de acordo com a placa de características do produto.

**Portugal**

Robert Bosch LDA

Avenida Infante D. Henrique

Lotes 2E – 3E

1800 Lisboa

Para efetuar o seu pedido online de peças entre na página [www.ferramentasbosch.com](http://www.ferramentasbosch.com).

Tel.: 21 8500000

Fax: 21 8511096

**Encontra outros endereços da assistência técnica em:**

[www.bosch-pt.com/serviceaddresses](http://www.bosch-pt.com/serviceaddresses)

**Eliminação**

Pistola de pulverização, unidade eletrónica, acessórios e embalagens devem ser enviados a uma reciclagem ecológica de matérias-primas.



Não deitar ferramentas elétricas no lixo doméstico!

**Apenas para países da UE:**

De acordo com a diretiva europeia 2012/19/UE para aparelhos elétricos e eletrónicos velhos, e com as respetivas realizações nas leis nacionais, as ferramentas elétricas que não servem mais para a utilização, devem ser enviadas separadamente a uma reciclagem ecológica.

No caso de uma eliminação incorreta, os aparelhos elétricos e eletrónicos antigos podem ter efeitos nocivos no ambiente e na saúde humana devido à possível presença de substâncias perigosas.

**Italiano****Avvertenze di sicurezza****Avvertenze generali di sicurezza per elettroattrezzi**

**⚠ ATTENZIONE** Leggere tutte le avvertenze di pericolo, le istruzioni operative, le figure e le specifiche fornite in dotazione al presente elettroattrezzo. Il mancato rispetto di tutte le istruzioni sottolencate potrà comportare il pericolo di scosse elettriche, incendi e/o gravi lesioni.

**Conservare tutte le avvertenze di pericolo e le istruzioni operative per ogni esigenza futura.**

Il termine "elettroattrezzo" riportato nelle avvertenze fa riferimento ai dispositivi dotati di alimentazione elettrica (a filo) o a batteria (senza filo).

**Sicurezza della postazione di lavoro**

- ▶ **Conservare l'area di lavoro pulita e ben illuminata.** Zone disordinate o buie possono essere causa di incidenti.
- ▶ **Evitare di impiegare l'elettroattrezzo in ambienti soggetti al rischio di esplosioni nei quali siano presenti liquidi, gas o polveri infiammabili.** Gli elettroattrezzi producono scintille che possono far infiammare la polvere o i gas.
- ▶ **Tenere lontani i bambini ed altre persone durante l'impiego dell'elettroattrezzo.** Eventuali distrazioni potranno comportare la perdita del controllo sull'elettroattrezzo.

**Sicurezza elettrica**

- ▶ **La spina di allacciamento alla rete dell'elettroattrezzo deve essere adatta alla presa. Evitare assolutamente di apportare qualsivoglia modifica alla spina. Non utilizzare spine adattatrici con elettroattrezzi dotati di collegamento a terra.** Le spine non modificate e le prese adatte allo scopo riducono il rischio di scosse elettriche.
- ▶ **Evitare il contatto fisico con superfici collegate a terra, come tubi, radiatori, fornelli elettrici e frigoriferi.** Sussiste un maggior rischio di scosse elettriche nel momento in cui il corpo è messo a massa.
- ▶ **Custodire l'elettroattrezzo al riparo dalla pioggia o dall'umidità.** La penetrazione dell'acqua in un elettroattrezzo aumenta il rischio di una scossa elettrica.
- ▶ **Non usare il cavo per scopi diversi da quelli previsti. Non usare il cavo per trasportare o appendere l'elettroattrezzo, né per estrarre la spina dalla presa di corrente. Non avvicinare il cavo a fonti di calore, olio, spigoli taglienti e parti della macchina in movimento.** I cavi danneggiati o aggrovigliati aumentano il rischio d'insorgenza di scosse elettriche.

- ▶ **Se si utilizza l'elettro utensile all'aperto, impiegare un cavo di prolunga adatto per l'uso all'esterno.** L'uso di un cavo di prolunga omologato per l'impiego all'esterno riduce il rischio d'insorgenza di scosse elettriche.
- ▶ **Qualora non fosse possibile evitare di utilizzare l'elettro utensile in un ambiente umido, usare un interruttore di protezione dalle correnti di guasto (RCD).** L'uso di un interruttore di sicurezza riduce il rischio di una scossa elettrica.

#### Sicurezza delle persone

- ▶ **Quando si utilizza un elettro utensile è importante restare vigili, concentrarsi su ciò che si sta facendo ed operare con giudizio. Non utilizzare l'elettro utensile in caso di stanchezza o sotto l'effetto di droghe, alcool o medicinali.** Un attimo di distrazione durante l'uso dell'elettro utensile può essere causa di gravi incidenti.
- ▶ **Utilizzare gli appositi dispositivi di protezione individuali. Indossare sempre gli occhiali protettivi.** L'impiego, in condizioni appropriate, di dispositivi di protezione quali maschera antipolvere, scarpe antinfortunistiche antiscivolo, elmetto di protezione, protezioni acustiche, riduce il rischio di infortuni.
- ▶ **Evitare l'accensione involontaria dell'elettro utensile. Prima di collegare l'elettro utensile all'alimentazione di corrente e/o alla batteria, prima di prenderlo o trasportarlo, assicurarsi che sia spento.** Tenendo il dito sopra l'interruttore mentre si trasporta l'elettro utensile oppure collegandolo all'alimentazione di corrente con l'interruttore inserito, si vengono a creare situazioni pericolose in cui possono verificarsi seri incidenti.
- ▶ **Prima di accendere l'elettro utensile togliere qualsiasi attrezzo di regolazione o chiave utilizzata.** Un accessorio oppure una chiave che si trovi in una parte rotante della macchina può provocare seri incidenti.
- ▶ **Evitare di assumere posture anomale. Mantenere appoggio ed equilibrio adeguati in ogni situazione.** In questo modo è possibile controllare meglio l'elettro utensile in caso di situazioni inaspettate.
- ▶ **Indossare indumenti adeguati. Non indossare vestiti larghi, né gioielli. Tenere capelli e vestiti lontani da parti in movimento.** Vestiti larghi, gioielli o capelli lunghi potranno impigliarsi in parti in movimento.
- ▶ **Se l'utensile è dotato di un apposito attacco per dispositivi di aspirazione e raccolta polvere, accertarsi che gli stessi siano collegati ed utilizzati in modo conforme.** L'utilizzo di un'aspirazione polvere può ridurre lo svilupparsi di situazioni pericolose dovute alla polvere.
- ▶ **Evitare che la confidenza derivante da un frequente uso degli utensili si trasformi in superficialità e vengano trascurate le principali norme di sicurezza.** Una mancanza di attenzione può causare gravi lesioni in una frazione di secondo.

#### Trattamento accurato ed uso corretto degli elettro utensili

- ▶ **Non sottoporre l'elettro utensile a sovraccarico. Utilizzare l'elettro utensile adeguato per l'applicazione spe-**

**cifica.** Con un elettro utensile adatto si lavora in modo migliore e più sicuro nell'ambito della sua potenza di prestazione.

- ▶ **Non utilizzare l'elettro utensile qualora l'interruttore non consenta un'accensione/uno spegnimento corretti.** Un elettro utensile con l'interruttore rotto è pericoloso e deve essere aggiustato.
- ▶ **Prima di eseguire eventuali regolazioni, sostituire accessori o riporre la macchina al termine del lavoro, estrarre sempre la spina dalla presa di corrente e/o togliere la batteria, se rimovibile.** Tale precauzione eviterà che l'elettro utensile possa essere messo in funzione involontariamente.
- ▶ **Riporre gli elettro utensili fuori della portata dei bambini durante i periodi di inutilizzo e non consentire l'uso degli utensili stessi a persone inesperte o che non abbiano letto le presenti istruzioni.** Gli elettro utensili sono macchine pericolose quando vengono utilizzati da persone non dotate di sufficiente esperienza.
- ▶ **Eeguire la manutenzione degli elettro utensili e relativi accessori. Verificare la presenza di un eventuale disallineamento o inceppamento delle parti mobili, la rottura di componenti o qualsiasi altra condizione che possa pregiudicare il corretto funzionamento dell'elettro utensile stesso. Se danneggiato, l'elettro utensile dovrà essere riparato prima dell'uso.** Numerosi incidenti vengono causati da elettro utensili la cui manutenzione è stata effettuata poco accuratamente.
- ▶ **Mantenere gli utensili da taglio affilati e puliti.** Gli utensili da taglio curati con particolare attenzione e con taglienti affilati s'inceppano meno frequentemente e sono più facili da condurre.
- ▶ **Utilizzare sempre l'elettro utensile, gli accessori e gli utensili specifici ecc. in conformità alle presenti istruzioni, tenendo conto delle condizioni di lavoro e delle operazioni da eseguire.** L'impiego di elettro utensili per usi diversi da quelli consentiti potrà dar luogo a situazioni di pericolo.
- ▶ **Mantenere impugnature e superfici di presa asciutte, pulite e prive di olio e grasso.** Impugnature e superfici di presa scivolose non consentono di manipolare e controllare l'utensile in caso di situazioni inaspettate.

#### Assistenza

- ▶ **Fare riparare l'elettro utensile da personale specializzato ed utilizzando solo parti di ricambio identiche.** In tale maniera potrà essere salvaguardata la sicurezza dell'elettro utensile.

#### Istruzioni di sicurezza per sistemi di verniciatura a spruzzo

- ▶ **Mantenere l'area di lavoro pulita, ben illuminata e libera da contenitori di vernice o solventi, stracci e altri materiali infiammabili.** Sussiste il rischio di combustione spontanea. Tenere sempre a disposizione estintori o dispositivi di spegnimento funzionanti.

- ▶ **Mantenere una buona ventilazione nella zona di spruzzatura e assicurarsi di far circolare sufficiente aria fresca in tutta la stanza.** I solventi infiammabili che evaporano creano un ambiente esplosivo.
- ▶ **Non nebulizzare, né effettuare pulizie con materiali dal punto d'infiammabilità inferiore a 55 °C. Utilizzare materiali a base di acqua, idrocarburi a bassa volatilità o materiali simili.** I solventi altamente volatili in evaporazione volatili creano un ambiente esplosivo.
- ▶ **Non nebulizzare in prossimità di fonti d'incenso quali scintille elettrostatiche, fiamme libere, fiamme d'accensione, oggetti ad alta temperatura, motori, sigarette, né scintille causate da innesto e disinnesto di cavi elettrici o dall'inserimento di interruttori.** Fonti di scintille di questo tipo possono causare inneschi e conseguenti incendi nella zona circostante.
- ▶ **Non nebulizzare materiali di cui non si conosca l'eventuale pericolosità.** Materiali di tipo non conosciuto possono creare condizioni di pericolo.
- ▶ **Non spruzzare acqua bollente. Spruzzare solo acqua calda (max. 55 °C) senza additivi chimici.**
- ▶ **Indossare ulteriori dispositivi di protezione individuale come guanti protettivi appropriati e maschera protettiva o respiratore quando si spruzzano o si maneggiano prodotti chimici.** Indossare l'equipaggiamento protettivo appropriato per le condizioni di lavoro riduce l'esposizione alle sostanze pericolose.



- ▶ **Prestare attenzione agli eventuali pericoli posti dal prodotto da nebulizzare. Attenersi ai contrassegni riportati sul contenitore, oppure alle informazioni del produttore riguardo al prodotto da nebulizzare, incluse le disposizioni di utilizzare equipaggiamenti protettivi personali.** Attenersi strettamente alle istruzioni del produttore, per ridurre i rischi d'incendio, nonché di lesioni provocate da sostanze tossiche, cancerogene ecc.
- ▶ **Assicurarsi di non verniciare e di tenere lontani da altri liquidi la spina del cavo di alimentazione e l'interruttore a pressione del sistema di spruzzatura. Non tenere mai il cavo per mantenere collegati i collegamenti a spina.** La mancata osservanza delle presenti istruzioni può provocare una scossa elettrica.
- ▶ **Sorvegliare i bambini.** In tale modo, ci si assicurerà che i bambini non giochino con il sistema di verniciatura a spruzzo.

## Descrizione del prodotto e dei servizi forniti



**Leggere tutte le avvertenze e disposizioni di sicurezza.** La mancata osservanza delle avvertenze e disposizioni di sicurezza può causare folgorazioni, incendi e/o lesioni di grave entità.

Si prega di osservare le immagini nella prima parte delle istruzioni per l'uso.

### Utilizzo conforme

#### PFS 1000

L'elettrooutensile è progettato per spruzzare i seguenti materiali applicabili a spruzzo: pitture contenenti solventi e diluibili in acqua (consigliate), vernici trasparenti, fondi, impregnanti, flatting, oli e acqua.

L'elettrooutensile non è adatto per l'applicazione di pitture a dispersione e al lattice (pitture murali), soluzioni saline, sostanze per decapaggio, materiali di rivestimento acidi, disinfettanti, prodotti fitosanitari, colori per facciate, liquidi granulosi e contenenti particelle solide, materiali antigoccia e anticatature.

#### PFS 2000

L'elettrooutensile è destinato all'applicazione a spruzzo di tutte le principali vernici: pitture a dispersione e al lattice (pitture murali), pitture contenenti solventi e diluibili in acqua (consigliate), vernici trasparenti, fondi, impregnanti, flatting (ALLPaint), oli e acqua.

L'elettrooutensile non è adatto per applicare soluzioni saline, sostanze per decapaggio, materiali di rivestimento acidi, disinfettanti, prodotti fitosanitari, colori per facciate, liquidi granulosi e contenenti particelle solide, materiali antigoccia e anticatature.

### Componenti illustrati

La numerazione dei componenti illustrati si riferisce all'illustrazione dell'elettrooutensile che si trova sulla pagina con la rappresentazione grafica.

- (1) Pistola a spruzzo
- (2) Calotta aria
- (3) Dado a risvolto
- (4) Collegamento tubo flessibile (pistola a spruzzo)
- (5) Rotellina di regolazione della portata di materiale da nebulizzare
- (6) Interruttore di comando
- (7) Serbatoio per materiale da nebulizzare
- (8) Serbatoio di ricambio per materiale da nebulizzare<sup>3)</sup>
- (9) Ugello di verniciatura (grigio: per applicazione su «legno»)
- (10) Ugello di verniciatura (bianco: per applicazione su «parete»)  
(PFS 2000)
- (11) O-ring
- (12) Rondella di tenuta
- (13) Beccuccio di pescaggio
- (14) Secchio da travaso<sup>3)</sup>
- (15) Ago ugello
- (16) Guarnizione del serbatoio
- (17) Foro di sfiato

- (18) Condotta del colore  
 (19) **Tubo flessibile dell'aria**  
 (20) Attacco a baionetta  
 (21) **Unità di base**  
 (22) Interruttore di avvio/arresto  
 (23) Maniglia per il trasporto  
 (24) Cinghia di trasporto
- (25) Copertura del filtro dell'aria  
 (26) Collegamento tubo flessibile (unità di base)  
 (27) Asola per cinghia di trasporto  
 (28) Filtro dell'aria
- a) **Disponibile come accessorio per PFS 1000; fornito in dotazione con PFS 2000**  
 b) **L'accessorio illustrato oppure descritto non è compreso nel volume di fornitura standard. L'accessorio completo è contenuto nel nostro programma accessori.**

## Dati tecnici

Sistema a microspruzzo		PFS 1000	PFS 2000
Codice prodotto		<b>3 603 B07 0..</b>	<b>3 603 B07 3..</b>
Potenza assorbita nominale	W	410	440
Portata	ml/min	100	200
Tempo necessario per l'applicazione del colore su una superficie di 2 m <sup>2</sup>	min	2	1,3
Volume del serbatoio del materiale da nebulizzare	ml	800	800
Ugello di verniciatura (9) (grigio)		●	●
– <b>Applicazione su «legno»:</b> applicazione a spruzzo di pitture contenenti solventi e diluibili in acqua, vernici trasparenti, fondi, flatting e oli			
Ugello di verniciatura (10) (bianco)		–	●
– <b>Applicazione su «parete»:</b> applicazione a spruzzo di pitture a dispersione e al lattice			
Lunghezza del tubo flessibile dell'aria	m	1,25	1,25
Peso secondo EPTA-Procedure 01:2014	kg	1,8	1,9
Classe di protezione		□/II	□/II

I dati sono validi per una tensione nominale [U] di 230 V. In caso di tensioni differenti e di versioni per Paesi specifici, tali dati potranno variare.

## Informazioni su rumorosità e vibrazioni

Valori di emissione acustica rilevati conformemente a **EN 62841-1**.

Il livello di pressione acustica ponderato A dell'elettrotensile è tipicamente di **80 dB(A)**. Grado d'incertezza K=3 dB. Il livello di rumorosità durante il lavoro può superare i valori indicati. **Indossare protezioni acustiche!**

Valori di oscillazione totali  $a_h$  (somma vettoriale delle tre direzioni) e grado d'incertezza K rilevati conformemente a **EN 62841-1**:

$$a_h < 2,5 \text{ m/s}^2, K = 1,5 \text{ m/s}^2$$

Il livello di vibrazione ed il valore di emissione acustica indicati nelle presenti istruzioni sono stati rilevati conformemente ad una procedura di misurazione unificata e sono utilizzabili per confrontare gli elettrotensili. Le stesse procedure sono idonee anche per una valutazione temporanea del livello di vibrazione e dell'emissione acustica.

Il livello di vibrazione ed il valore di emissione acustica sono riferiti agli impieghi principali dell'elettrotensile; qualora, tuttavia, l'elettrotensile venisse utilizzato per altre applicazioni, oppure con accessori differenti o in caso di insufficiente manutenzione, il livello di vibrazione ed il valore di emissione acustica potrebbero variare. Ciò potrebbe aumentare

sensibilmente l'emissione di vibrazioni e l'emissione acustica sull'intero periodo di funzionamento.

Per valutare con precisione i valori di vibrazione e di emissione acustica, andranno considerati anche i periodi nei quali l'utensile sia spento, oppure acceso, ma non utilizzato. Ciò potrebbe ridurre sensibilmente l'emissione di vibrazioni e l'emissione acustica sull'intero periodo di funzionamento.

Adottare misure di sicurezza supplementari per proteggere l'operatore dall'effetto delle vibrazioni: ad esempio, sottoponendo a manutenzione l'elettrotensile e gli utensili accessori, mantenendo calde le mani e organizzando i vari processi di lavoro.

## Montaggio

- ▶ **Prima di qualunque intervento sull'elettrotensile estrarre la spina di rete dalla presa.**
- ▶ **Accertarsi che la pistola a spruzzo e l'unità base siano interamente montate e provviste di tutti gli elementi di tenuta.** Soltanto in tale condizione la funzionalità e la sicurezza del sistema di nebulizzazione saranno garantite.

## Collegamento del tubo flessibile dell'aria (vedere Fig. A1-A2)

Collegamento dell'unità di base:

- Attenendosi ai contrassegni a freccia, innestare saldamente un attacco a baionetta (21) del tubo flessibile dell'aria negli incavi dell'attacco (27) dell'unità base.
- Ruotare l'attacco a baionetta di un quarto di giro, in senso orario.

Collegamento alla pistola a spruzzo:

- Attenendosi ai contrassegni a freccia, innestare saldamente il secondo attacco a baionetta (21) del tubo flessibile dell'aria negli incavi dell'attacco (4) della pistola a spruzzo.
- Ruotare l'attacco a baionetta di un quarto di giro, in senso orario.

**Avvertenza:** prima di immettere il materiale da nebulizzare, rimuovere il tubo flessibile dell'aria (20) (ruotare l'attacco a baionetta (21) di un quarto di giro in senso antiorario ed estrarre l'attacco a baionetta (21) dal collegamento (4)).

## Fissaggio della cinghia di trasporto (vedere Fig. B)

Per lavorare con versatilità e raggiungere agevolmente tutte le superfici da lavorare, l'unità base si potrà agganciare alla cinghia di trasporto (25).

- Agganciare in ciascuna asola (28) un'estremità della cinghia.

## Sostituire l'ugello di verniciatura (PFS 2000) (vedere fig. C)

**Avvertenza:** prima di scegliere l'ugello di verniciatura, verificare il materiale da nebulizzare rimescolando. I liquidi più fluidi (ad es. colori per legno), oppure quelli diluiti, si potranno applicare al meglio con l'ugello di verniciatura di colore grigio (9). I liquidi più densi (ad esempio vernici per legno o colori murali) si potranno applicare al meglio con l'ugello di verniciatura di colore bianco (10).

- Per sostituire l'ugello di verniciatura, svitare il dado a risvolto (3).
- Estrarre la calotta aria (2) e la rondella di tenuta (12).
- Svitare l'ugello di verniciatura montato. Durante tale fase, accertarsi che l'O-ring (11) resti sull'ugello di verniciatura.
- Avvitare l'ugello di verniciatura desiderato nella pistola a spruzzo, nell'apposita filettatura.
- Innestare la calotta aria (2), con la rondella di tenuta (12), sull'ugello di verniciatura e serrare quest'ultimo con il dado a risvolto (3).

## Utilizzo

- ▶ **Prima di qualunque intervento sull'elettrotensile estrarre la spina di rete dalla presa.**

## Operazioni preliminari

- ▶ **Non sono permessi lavori di spruzzatura al bordo di acque oppure su superfici limitrofe in bacino d'utenza nelle immediate vicinanze.**
- ▶ Comperando colori, vernici e liquidi da spruzzare prestare attenzione alla loro compatibilità ambientale.

## Preparazione della superficie da spruzzare

La superficie da spruzzare deve essere pulita, asciutta e sgrassata.

- Irruvidire le superfici lisce e rimuovere successivamente la polvere di levigatura.

Durante l'impiego tutte le superfici non coperte possono essere sporcate dalla nebulizzazione. Per questa ragione preparare accuratamente l'area adiacente alla superficie da spruzzare.

- Coprire accuratamente pavimenti, oggetti d'arredamento, porte, finestre e telai di porte e finestre ecc. Per la copertura dei pavimenti è consigliato, ad esempio, un telo di protezione.
- Fissare il materiale di copertura. Il materiale di copertura non adeguatamente fissato può essere allentato o soffiato via dal potente flusso d'aria.

- ▶ **Coprire accuratamente le prese di corrente e gli interruttori.** Le prese e gli interruttori scoperti possono portare ad un cortocircuito e aumentare il rischio di folgorazione.

## Preparazione del materiale da nebulizzare

- ▶ **In fase di diluizione accertarsi che il liquido da spruzzare e il diluente siano compatibili.** In caso di impiego di un diluente sbagliato possono formarsi grumi che ostruiscono la pistola a spruzzo.

- ▶ **Nel diluire il materiale da nebulizzare, accertarsi che, dopo la diluizione, il punto di infiammabilità della miscela sia nuovamente superiore a 55 °C.** La diluizione ad es. di vernici contenenti solventi abbassa il punto di infiammabilità.

- ▶ **Prestare attenzione alle indicazioni del produttore sulla spruzzabilità delle pitture, riportate, ad esempio, in opuscoli o schede tecniche. Prestare attenzione a non spruzzare pitture non considerate idonee per l'impiego in oggetto dalle indicazioni del produttore.**

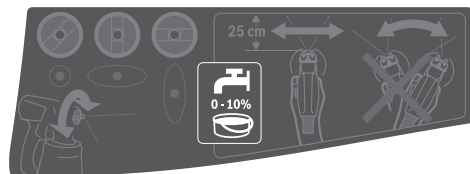

- Rimescolare bene il materiale da nebulizzare. L'utilizzo a temperatura ambiente del materiale da nebulizzare porta ad una spruzzatura migliore.
- All'occorrenza, diluire il materiale da nebulizzare. Qualora lo spruzzo di prova non produca una buona spruzzatura, procedere a una diluizione progressiva del 5%, fino ad ottenere una spruzzatura ottimale.

Materiale da nebulizzare	Diluizione consigliata
Vernici protettive per legno, acqua, oli, vernici trasparenti fluide	0 %
Impregnanti, vernici antiruggine	0-5 %
Pitture contenenti solventi o diluibili in acqua (consigliate), fondi, vernici per elementi radianti, vernici trasparenti dense	Almeno 5 %
<b>PFS 2000:</b> Pitture a dispersione e pitture a base di lattice (pitture murali)	Almeno 10 %

#### Tabella per la diluizione

Materiale da nebulizzare [ml]	Diluyente [ml] per diluizione		
	5 %	10 %	15 %
300	15	30	45
400	20	40	60
500	25	50	75
600	30	60	90

#### Riempimento del liquido da spruzzare (vedere Figg. D1-D2)

**Avvertenza:** prima di immettere il materiale da nebulizzare, rimuovere il tubo flessibile dell'aria (19) (ruotare l'attacco a baionetta (20) di un quarto di giro in senso antiorario ed estrarre l'attacco a baionetta (20) dal collegamento (4)).

- Qualora si utilizzino grandi confezioni, all'occorrenza travasare il materiale da nebulizzare in un apposito secchio più piccolo (14) (ad esempio pitture murali da 10 l in un secchio da 2,5 o 5,0 litri).
- Svitare il serbatoio (7) dalla pistola a spruzzo.
- Immettere il materiale da nebulizzare, **non oltre la tacca 800**, nel serbatoio (7).
- Ruotare il beccuccio di pescaggio (13) in modo che il materiale da nebulizzare si possa applicare pressoché senza residui:

per lavori di spruzzatura ad oggetti in posizione orizzontale      in **avanti**, verso la calotta ugello/calotta aria

per lavori di spruzzatura sopra testa      all'**indietro**, verso l'impugnatura

- Effettuare uno spruzzo di controllo su una superficie di prova.

Se si ottiene una spruzzatura ottimale è possibile iniziare con la verniciatura a spruzzo.

*oppure*  
Qualora il risultato della spruzzatura non fosse soddisfacente o qualora non dovesse fuoriuscire alcun colore, procedere con la (vedi «Eliminazione delle anomalie», Pagina 63)

#### Messa in funzione

- ▶ **Attenersi alla tensione di rete** La tensione riportata sulla targhetta di identificazione dell'elettrotensile deve

corrispondere alla tensione della rete elettrica di alimentazione.

- ▶ **Prestare attenzione affinché durante il funzionamento l'unità di base non possa aspirare polvere o altra sporcizia.**
- ▶ **Fare attenzione a non spruzzare mai l'unità di base.**
- ▶ **Interrompere l'applicazione a spruzzo qualora, durante la nebulizzazione, fuoriesca liquido da punti diversi dall'apposito ugello e riportare la pistola a spruzzo in condizioni regolari.** Vi è pericolo di folgorazione.
- ▶ **Non spruzzare su se stessi, su altre persone oppure animali.**

#### Inserimento (vedere Fig. E)

- Verificare che sia montato l'ugello di verniciatura appropriato.
- Inserire la spina di rete nella presa.
- Prendere in mano la pistola a spruzzo ed orientarla sulla superficie da spruzzare.
- Spingere l'interruttore di avvio/arresto (22) in avanti.
- Premere l'interruttore di comando (6) sulla pistola a spruzzo.

**Avvertenza:** quando l'unità di base è attivata, dal coperchio dell'aria (2) fuoriesce sempre aria.

#### Spegnimento

- Rilasciare l'interruttore di comando (6) e spingere l'interruttore di avvio/arresto (22) all'indietro.
- Staccare la spina di rete della presa.

#### Indicazioni operative

##### Applicazione a spruzzo (vedere Fig. F)

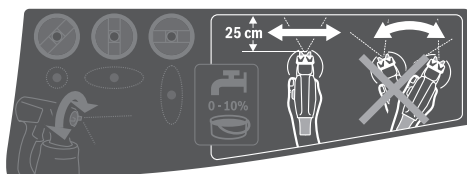

**Avvertenza:** se l'elettrotensile viene utilizzato all'aperto, tenere conto della direzione del vento.

- Effettuare innanzitutto uno spruzzo di prova e regolare il tipo di spruzzo e la quantità di materiale da nebulizzare conformemente al materiale da spruzzare. Per quanto riguarda le regolazioni vedere i paragrafi seguenti.
- Tenere sempre la pistola ad una distanza uniforme di 20-25 cm in verticale rispetto all'oggetto da spruzzare.
- Iniziare l'operazione di spruzzo al di fuori della superficie da spruzzare.
- Spostare la pistola a spruzzo in modo uniforme, in senso verticale od orizzontale, in funzione dell'impostazione di spruzzatura. Una superficie caratterizzata da una qualità uniforme si ottiene quando le passate si sovrappongono per 4-5 cm.



- In caso di nebulizzazioni su oggetti orizzontali o sopra testa, mantenere la pistola a spruzzo in posizione leggermente obliqua e arretrare allontanandosi gradualmente dalla superficie in lavorazione.

**Pericolo di inciampo! Prestare attenzione ad eventuali ostacoli.**

- Evitare interruzioni all'interno della superficie da spruzzare.

Una conduzione uniforme della pistola a spruzzo consente una qualità uniforme della superficie.

Una distanza e un angolo di spruzzo irregolari provocano una nebulizzazione troppo forte e quindi una superficie irregolare.

- Terminare l'operazione di spruzzo al di fuori della superficie da spruzzare.

Non vuotare mai completamente il serbatoio del materiale da nebulizzare. Se il beccuccio di pescaggio non è più immerso nel materiale da nebulizzare, lo spruzzo si interrompe e si crea una superficie irregolare.

- Dopo pause o dopo la ricarica del serbatoio (7), controllare l'ugello di verniciatura (10)/(9) e la calotta aria (2) e pulirli all'occorrenza.
- Se il materiale da nebulizzare si deposita sulla calotta aria (2) oppure sull'ugello di verniciatura, pulire i componenti con una spazzola idonea oppure con un panno inumidito.

### Regolazione del tipo di spruzzo

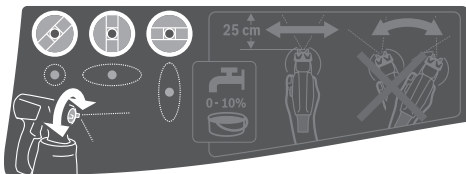

► **Non azionare mai l'interruttore di comando (6) durante la regolazione del coperchio dell'aria (2).**

- Ruotare il coperchio dell'aria (2) nella posizione desiderata.

Coperchio dell'aria	Getto polverizzato	Applicazione
		Getto piatto orizzontale per direzione di lavoro verticale
		Getto piatto verticale per direzione di lavoro orizzontale

Coperchio dell'aria	Getto polverizzato	Applicazione
		Getto rotondo per angoli, spigoli e punti di difficile accesso

### Regolazione portata di materiale da nebulizzare (vedere fig. G)

#### (PAINTVolume)

- Ruotare la rotellina di regolazione (5) per regolare la portata desiderata di materiale da nebulizzare:
  - : portata minima di materiale da nebulizzare,
  - +: portata massima di materiale da nebulizzare.
- Iniziare con uno spruzzo di prova con una portata di materiale minima e aumentarla fino al raggiungimento della spruzzatura desiderata. Qualora non si raggiunga una spruzzatura soddisfacente, diluire il materiale da nebulizzare del 5% (vedi «Preparazione del materiale da nebulizzare», Pagina 59).

**Avvertenza:** l'intensità dell'applicazione del colore dipende fortemente dalla velocità di movimento.

#### Quantità di materiale da nebulizzare - Regolazione

Troppo materiale da nebulizzare sulla superficie da spruzzare

La portata di materiale da nebulizzare deve essere ridotta.

- Ruotare la rotellina di regolazione (5) verso -.



Troppo poco materiale da nebulizzare sulla superficie da spruzzare

La portata di materiale da nebulizzare deve essere aumentata.

- Ruotare la rotellina di regolazione (5) verso +.



### Inumidire la carta da parati

Per semplificare la rimozione della vecchia carta da parati è possibile spruzzare la zona interessata con acqua calda (max. 55 °C). A tale scopo utilizzare l'ugello di verniciatura grigio (9).

### Pause di lavoro e trasporto (vedere Figg. H-I)

Per trasportare agevolmente il sistema a microspruzzo, sull'unità base sono applicate un'apposita impugnatura di trasporto (23) ed una tracolla (24).

Durante il lavoro, è possibile trasportare l'unità base (21) appesa trasversalmente sulle spalle, mediante la tracolla (24).

Nelle pause di lavoro è possibile poggiare la pistola a spruzzo (1) su di una superficie di lavoro piana. Il materiale da applicare a spruzzo non potrà così fuoriuscire.

- **La pistola a spruzzo, rifornita con materiale da nebulizzare, dev'essere sempre posizionata verticalmente, su di una superficie piana.** Se la pistola a spruzzo si trova in posizione orizzontale, il materiale da nebulizzare potrebbe fuoriuscirne.

## Manutenzione ed assistenza

### Manutenzione e pulizia

- **Prima di qualunque intervento sull'elettrotensile estrarre la spina di rete dalla presa.**
- **Per poter garantire buone e sicure operazioni di lavoro, tenere sempre pulite l'elettrotensile e le fessure di ventilazione.**

Se fosse necessaria una sostituzione della linea di collegamento, questa dovrà essere eseguita da **Bosch** oppure da un centro assistenza clienti autorizzato per elettrotensili **Bosch**, al fine di evitare pericoli per la sicurezza.

- **Dopo ogni utilizzo, pulire accuratamente tutti i componenti del sistema a microspruzzo, soprattutto quelli per la conduzione del colore.** Una pulizia a regola d'arte è indispensabile per un funzionamento corretto e sicuro della pistola a spruzzo. In caso di pulizia assente o non corretta, non si potrà reclamare alcun diritto di garanzia.

#### **Pulizia del filtro dell'aria (vedere fig. J)**

Il filtro dell'aria (28) deve essere pulito di tanto in tanto. Se il filtro dell'aria è fortemente imbrattato, deve essere sostituito.

- Aprire la copertura del filtro dell'aria (25).
- Rimuovere il filtro dell'aria (28).
- Imbrattamento lieve:  
battere sul filtro dell'aria (28).  
*oppure*  
imbrattamento consistente:  
Pulire il filtro dell'aria (28) sotto acqua corrente, quindi lasciarlo asciugare accuratamente al fine di prevenire la formazione di muffe  
*oppure*  
sostituire il filtro dell'aria (28).
- Riapplicare il filtro dell'aria.
- Richiudere la copertura del filtro dell'aria (25).
- **Non utilizzare mai il sistema a microspruzzo senza il filtro dell'aria.** Le particelle di sporco possono arrivare al vano motore, danneggiandolo.

#### **Pulizia dopo l'impiego di pitture a base d'acqua (vedere fig. K)**

Pulire sempre con acqua calda la pistola a spruzzo e il serbatoio del materiale da nebulizzare.

Non pulire in alcun caso i fori ugello e dell'aria della pistola a spruzzo con oggetti appuntiti.

- Spegnerne l'unità di base (21) e rimuovere il tubo flessibile dell'aria (19) dalla pistola a spruzzo (1).
- Staccare il serbatoio (7) dalla pistola a spruzzo (1).  
Tenere il serbatoio (7) sotto il beccuccio di

pescaggio (13) e premere l'interruttore di comando (6) della pistola a spruzzo, in modo che il materiale da nebulizzare possa rifluire nel serbatoio.

- Svuotare completamente il serbatoio (7).  
Il materiale da nebulizzare può essere conservato per ulteriori applicazioni in un contenitore per vernici chiuso ermeticamente. A tal fine, utilizzare, ad esempio, il serbatoio di ricambio (8) con coperchio o il serbatoio originale del materiale da nebulizzare.
- Pulire il serbatoio (7).
- Smontare il beccuccio di pescaggio (13) con la guarnizione serbatoio (16) e sciacquarlo bene.  
Fissare nuovamente il beccuccio di pescaggio (13) con la guarnizione serbatoio (16) sulla pistola a spruzzo.
- Riempire il serbatoio (7) con acqua calda e fissarlo nuovamente alla pistola a spruzzo (1).
- Collegare nuovamente il tubo flessibile dell'aria (19) alla pistola a spruzzo (1).
- Continuare a spruzzare fino a far fuoriuscire solamente acqua pulita. Eventualmente, riempire nuovamente il serbatoio con acqua calda.
- Rimuovere il tubo flessibile dell'aria (19) sia dall'unità di base (21) che dalla pistola a spruzzo (1).
- Se necessario, pulire l'unità di base con un panno inumidito e quindi rimuovere l'unità di base (21) e il tubo flessibile dell'aria (19) dalle vicinanze della zona da pulire.
- Smontare il dado a risvolto (3), la calotta aria (2), la rondella di tenuta (12), l'ugello di verniciatura utilizzato (10)/(9) con il relativo O-ring (11) e il beccuccio di pescaggio (13) con la guarnizione del serbatoio (16).  
Durante tale fase, accertarsi che l'O-ring (11) resti sull'ugello di verniciatura.
- Pulire in un secchiello con acqua calda tutte le parti che convogliano il colore, con una normale spazzola per lavaggio. Pulire anche il condotto del colore (18) della pistola a spruzzo (1).
- Verificare che il beccuccio di pescaggio (13) con la guarnizione del serbatoio (16) sia privo di materiale da nebulizzare e non presenti danni.  
All'occorrenza, pulire ancora la guarnizione del serbatoio (16) con acqua calda.
- Pulire il foro di sfianto (17) con un oggetto idoneo.
- Pulire l'esterno del serbatoio (7) e della pistola a spruzzo (1) con un panno inumidito.
- Prima dell'assemblaggio, lasciar asciugare accuratamente tutte le parti.
- Rimontare il sistema a microspruzzo in sequenza inversa. Spingere la guarnizione del serbatoio (16) nuovamente verso l'alto nella scanalatura del beccuccio di pescaggio (13).  
Accertarsi che la guarnizione del serbatoio sia posizionata esattamente, per tutta la sua circonferenza, nella scanalatura del beccuccio di pescaggio, così che la pistola a spruzzo sia correttamente a tenuta.  
Accertarsi che il beccuccio di pescaggio (13) venga spin-

to nuovamente fino a battuta nel condotto del colore (18).

#### **Pulizia dopo l'impiego di pitture a base di solventi (vedere fig. K)**

Pulire sempre la pistola a spruzzo e il serbatoio del materiale da nebulizzare con il relativo diluente utilizzato per il materiale da nebulizzare.

Non pulire in alcun caso i fori ugello e dell'aria della pistola a spruzzo con oggetti appuntiti.

Indossare i guanti adatti per le operazioni di pulizia con solventi o pitture a base di solventi.

- Spegnere l'unità di base (21) e rimuovere il tubo flessibile dell'aria (19) dalla pistola a spruzzo (1).
- All'occorrenza, pulire l'unità base con un panno inumidito con il diluente, quindi rimuovere l'unità base (21) e il tubo flessibile dell'aria (19) dai dintorni della zona da pulire.
- Staccare il serbatoio (7) dalla pistola a spruzzo (1). Tenere il serbatoio (7) sotto il beccuccio di pescaggio (13) e premere l'interruttore di comando (6) della pistola a spruzzo, in modo che il materiale da nebulizzare possa rifluire nel serbatoio.
- Svotare completamente il serbatoio (7). Il materiale da nebulizzare può essere conservato per ulteriori applicazioni in un contenitore per vernici chiuso ermeticamente. A tal fine, utilizzare, ad esempio, il serbatoio di ricambio (8) con coperchio o il serbatoio originale del materiale da nebulizzare.
- Pulire il serbatoio (7).
- Smontare il beccuccio di pescaggio (13) con la guarnizione serbatoio (16) e sciacquarlo bene. Fissare nuovamente il beccuccio di pescaggio (13) con la guarnizione serbatoio (16) sulla pistola a spruzzo.
- Riempire il serbatoio (7) fino a metà con del solvente e fissarlo nuovamente alla pistola a spruzzo (1).
- Scuotere più volte la pistola a spruzzo. Prestare attenzione a non spruzzare il diluente. **Sussiste pericolo di esplosione.**
- Staccare il serbatoio (7) dalla pistola a spruzzo (1) e svuotarlo completamente in un contenitore richiudibile destinato al materiale da nebulizzare.
- Smontare il dado a risvolto (3), la calotta aria (2), la rondella di tenuta (12), l'ugello di verniciatura utilizzato (10)/(9) con il relativo O-ring (11) e il beccuccio di pescaggio (13) con la guarnizione del serbatoio (16).

Durante tale fase, accertarsi che l'O-ring (11) resti sull'ugello di verniciatura.

- Pulire in un secchiello con diluente tutte le parti che convogliano il colore, con una normale spazzola per lavaggio. Pulire anche il condotto del colore (18) della pistola a spruzzo (1).
- Verificare che il beccuccio di pescaggio (13) con la guarnizione del serbatoio (16) sia privo di materiale da nebulizzare e non presenti danni. All'occorrenza, pulire nuovamente la guarnizione del serbatoio (16) con il diluente.
- Pulire il foro di sfiato (17) con un oggetto idoneo.
- Pulire l'esterno del serbatoio (7) e della pistola a spruzzo (1) con un panno inumidito di solvente.
- Prima dell'assemblaggio, lasciar asciugare accuratamente tutte le parti.
- Rimontare il sistema a microspruzzo in sequenza inversa. Spingere la guarnizione del serbatoio (16) nuovamente verso l'alto nella scanalatura del beccuccio di pescaggio (13). Accertarsi che la guarnizione del serbatoio sia posizionata esattamente, per tutta la sua circonferenza, nella scanalatura del beccuccio di pescaggio, così che la pistola a spruzzo sia correttamente a tenuta. Accertarsi che il beccuccio di pescaggio (13) venga spinto nuovamente fino a battuta nel condotto del colore (18).

#### **Smaltimento del materiale**

Diluente contaminato, residui di materiale da nebulizzare ed eventuali residui di diluenti devono essere smaltiti in modo adeguato e nel rispetto dell'ambiente. Osservare le istruzioni del produttore relative allo smaltimento e le norme locali per lo smaltimento di rifiuti speciali.

I prodotti chimici dannosi per l'ambiente non devono penetrare nel terreno, nell'acqua sotterranea oppure nelle acque. Non versare mai prodotti chimici dannosi per l'ambiente nella canalizzazione!

#### **Magazzinaggio**

- Prima di riporre il sistema a microspruzzo, pulirlo a fondo e lasciare asciugare accuratamente tutte le sue parti prima di rimontarlo.
- Qualora il sistema a microspruzzo non venisse utilizzato, il nastro in gomma unitamente al pin nell'unità di base (21) fungerà da pratica opzione di magazzinaggio per il tubo flessibile dell'aria (19).

### **Eliminazione delle anomalie**

<b>Problema</b>	<b>Causa</b>	<b>Rimedio</b>
Il liquido non copre correttamente	Portata di materiale da nebulizzare troppo ridotta	Ruotare la rotellina di regolazione (5) verso +
	Distanza dalla superficie da spruzzare troppo elevata	Ridurre la distanza di spruzzo
	Troppo poco materiale da nebulizzare sulla superficie da spruzzare, spruzzato troppo raramente sulla superficie da spruzzare	Spruzzare più spesso sopra la superficie da spruzzare

Problema	Causa	Rimedio
	Materiale da nebulizzare troppo denso	Diluire nuovamente il materiale da nebulizzare ed effettuare spruzzo di prova
Dopo l'applicazione il materiale da nebulizzare cola	Spruzzato troppo materiale	Ruotare la rotellina di regolazione <b>(5)</b> verso -
	Distanza dalla superficie da spruzzare troppo ridotta	Aumentare la distanza di spruzzo
	Materiale da nebulizzare troppo fluido	Aggiungere materiale da nebulizzare originale
	Spruzzato troppo spesso sopra lo stesso punto	Togliere il colore e al secondo tentativo di spruzzatura non nebulizzare così spesso sopra un punto
Polverizzazione troppo grossolana	Portata di materiale da nebulizzare troppo elevata	Ruotare la rotellina di regolazione <b>(5)</b> verso -
	<b>PFS 2000</b> : ugello di verniciatura bianco <b>(10)</b> montato (diametro ugello eccessivo)	Montare l'ugello di verniciatura grigio <b>(9)</b>
	Ago ugello <b>(15)</b> contaminato	Pulire l'ago ugello
	Materiale da nebulizzare troppo denso	Diluire nuovamente il materiale da nebulizzare ed effettuare spruzzo di prova
	Filtro dell'aria <b>(28)</b> fortemente contaminato	Sostituire il filtro dell'aria
Nebulizzazione troppo forte	Spruzzato troppo materiale	Ruotare la rotellina di regolazione <b>(5)</b> verso -
	Distanza dalla superficie da spruzzare troppo elevata	Ridurre la distanza di spruzzo
Lo spruzzo pulsa	Troppo poco materiale da nebulizzare nel serbatoio	Riempimento materiale da nebulizzare
	Foro di sfianto <b>(17)</b> sul beccuccio di pescaggio <b>(13)</b> ostruito	Pulire il beccuccio di pescaggio e il foro di sfianto
	Beccuccio di pescaggio <b>(13)</b> allentato	Spingere fino a battuta il beccuccio di pescaggio sul condotto del colore <b>(18)</b>
	Ugello di verniciatura <b>(10)/(9)</b> allentato	Serrare l'ugello di verniciatura
	Filtro dell'aria <b>(28)</b> fortemente contaminato	Sostituire il filtro dell'aria
	Materiale da nebulizzare troppo denso	Diluire nuovamente il materiale da nebulizzare ed effettuare spruzzo di prova
Il materiale da nebulizzare gocciola dall'ugello di verniciatura	Deposito di materiale da nebulizzare sull'ugello di verniciatura <b>(10)/(9)</b> , sull'ago ugello <b>(15)</b> e sulla calotta aria <b>(2)</b>	Pulire l'ugello di verniciatura, l'ago ugello e la calotta aria
	Ugello di verniciatura <b>(10)/(9)</b> allentato	Serrare l'ugello di verniciatura
Dall'ugello di verniciatura non fuoriesce materiale da nebulizzare	Beccuccio di pescaggio <b>(13)</b> allentato	Spingere fino a battuta il beccuccio di pescaggio sul condotto del colore <b>(18)</b>
	Ago ugello <b>(15)</b> ostruito	Pulire l'ago ugello
	Beccuccio di pescaggio <b>(13)</b> ostruito	Pulire il beccuccio di pescaggio
	Foro di sfianto <b>(17)</b> sul beccuccio di pescaggio <b>(13)</b> ostruito	Pulire il beccuccio di pescaggio e il foro di sfianto
	Guarnizione serbatoio <b>(16)</b> assente o danneggiata	Spingere nella scanalatura una (nuova) guarnizione serbatoio sul beccuccio di pescaggio
	Materiale da nebulizzare troppo denso	Diluire nuovamente il materiale da nebulizzare ed effettuare spruzzo di prova
	Materiale da nebulizzare contaminato (grumi di colore)	Svuotare completamente la pistola a spruzzo e pulirla; in fase di caricamento, versare il materiale da nebulizzare attraverso la reticella

## Servizio di assistenza e consulenza tecnica

Il servizio di assistenza risponde alle Vostre domande relative alla riparazione e alla manutenzione del Vostro prodotto nonché concernenti i pezzi di ricambio. Disegni in vista esplosa e informazioni relative ai pezzi di ricambio sono consultabili anche sul sito [www.bosch-pt.com](http://www.bosch-pt.com)

Il team di consulenza tecnica Bosch sarà lieto di rispondere alle Vostre domande in merito ai nostri prodotti e accessori. In caso di richieste o di ordinazione di pezzi di ricambio, comunicare sempre il codice prodotto a 10 cifre riportato sulla targhetta di fabbricazione dell'elettroutensile.

### Italia

Tel.: (02) 3696 2314

E-Mail: [pt.hotlinebosch@it.bosch.com](mailto:pt.hotlinebosch@it.bosch.com)

### Per ulteriori indirizzi del servizio assistenza consultare:

[www.bosch-pt.com/serviceaddresses](http://www.bosch-pt.com/serviceaddresses)

## Smaltimento

Avviare ad un riciclaggio rispettoso dell'ambiente pistola a spruzzo, unità elettrica, accessori ed imballaggi scartati.



Non gettare elettroutensili dismessi tra i rifiuti domestici!

### Solo per i Paesi della CE:

Conformemente alla Direttiva Europea 2012/19/UE sui rifiuti di apparecchiature elettriche ed elettroniche (RAEE) ed all'attuazione del recepimento nel diritto nazionale, gli elettroutensili diventati inservibili devono essere raccolti separatamente ed essere smaltiti/riciclati nel rispetto dell'ambiente.

In caso di smaltimento improprio, le apparecchiature elettriche ed elettroniche potrebbero avere effetti nocivi sull'ambiente e sulla salute umana a causa della possibile presenza di sostanze nocive.

# Nederlands

## Veiligheidsaanwijzingen

### Algemene veiligheidsaanwijzingen voor elektrische gereedschappen

**⚠ WAARSCHUWING** Lees alle waarschuwingen, veiligheidsaanwijzingen, afbeeldingen en specificaties die bij dit elektrische gereedschap worden geleverd. Als de hieronder vermelde aanwijzingen niet worden opgevolgd, kan dit een elektrische schok, brand en/of ernstig letsel tot gevolg hebben.

**Bewaar alle waarschuwingen en voorschriften voor toekomstig gebruik.**

Het in de waarschuwingen gebruikte begrip elektrisch gereedschap heeft betrekking op elektrische gereedschappen voor gebruik op het stroomnet (met netsnoer) en op elektrische gereedschappen voor gebruik met een accu (zonder netsnoer).

### Veiligheid van de werkomgeving

- ▶ **Houd uw werkomgeving schoon en goed verlicht.** Een rommelige of onverlichte werkomgeving kan tot ongevalen leiden.
- ▶ **Werk met het elektrische gereedschap niet in een omgeving met explosiegevaar waarin zich brandbare vloeistoffen, brandbare gassen of brandbaar stof bevinden.** Elektrische gereedschappen veroorzaken vonken die het stof of de dampen tot ontsteking kunnen brengen.
- ▶ **Houd kinderen en andere personen tijdens het gebruik van het elektrische gereedschap uit de buurt.** Wanneer u wordt afgeleid, kunt u de controle over het gereedschap verliezen.

### Elektrische veiligheid

- ▶ **De aansluitstekker van het elektrische gereedschap moet in het stopcontact passen. De stekker mag in geen geval worden veranderd. Gebruik geen adapterstekkers in combinatie met geaarde elektrische gereedschappen.** Onveranderde stekkers en passende stopcontacten beperken het risico van een elektrische schok.
- ▶ **Voorkom aanraking van het lichaam met geaarde oppervlakken, bijvoorbeeld van buizen, verwarmingen, fornuizen en koelkasten.** Er bestaat een verhoogd risico door een elektrische schok wanneer uw lichaam geaard is.
- ▶ **Houd het gereedschap uit de buurt van regen en vocht.** Het binnendringen van water in het elektrische gereedschap vergroot het risico van een elektrische schok.
- ▶ **Gebruik de kabel niet voor een verkeerd doel, om het elektrische gereedschap te dragen of op te hangen of om de stekker uit het stopcontact te trekken. Houd de kabel uit de buurt van hitte, olie, scherpe randen of bewegende delen.** Beschadigde of in de war geraakte kabels vergroten het risico van een elektrische schok.
- ▶ **Wanneer u buitenshuis met elektrisch gereedschap werkt, dient u alleen verlengkabels te gebruiken die voor gebruik buitenshuis zijn goedgekeurd.** Het gebruik van een voor gebruik buitenshuis geschikte verlengkabel beperkt het risico van een elektrische schok.
- ▶ **Als het gebruik van het elektrische gereedschap in een vochtige omgeving onvermijdelijk is, dient u een aardlekschakelaar te gebruiken.** Het gebruik van een aardlekschakelaar vermindert het risico van een elektrische schok.

### Veiligheid van personen

- ▶ **Wees alert, let goed op wat u doet en ga met verstand te werk bij het gebruik van het elektrische gereedschap. Gebruik geen elektrisch gereedschap, wan-**

neer u moe bent of onder invloed staat van drugs, alcohol of medicijnen. Een moment van onoplettendheid bij het gebruik van het elektrische gereedschap kan tot ernstige verwondingen leiden.

- ▶ **Draag persoonlijke beschermingsmiddelen. Draag altijd een veiligheidsbril.** Het dragen van persoonlijke beschermingsmiddelen zoals een stofmasker, slipvaste werkschoenen, een veiligheidshelm of gehoorbescherming, afhankelijk van de aard en het gebruik van het elektrische gereedschap, vermindert het risico van verwondingen.
- ▶ **Voorkom per ongeluk inschakelen. Controleer dat het elektrische gereedschap uitgeschakeld is, voordat u de stekker in het stopcontact steekt of de accu aansluit en voordat u het gereedschap oppakt of draagt.** Wanneer u bij het dragen van het elektrische gereedschap uw vinger aan de schakelaar hebt of wanneer u het gereedschap ingeschakeld op de stroomvoorziening aansluit, kan dit tot ongevallen leiden.
- ▶ **Verwijder instelgereedschappen of schroef sleutels, voordat u het elektrische gereedschap inschakelt.** Een instelgereedschap of sleutel in een draaiend deel van het gereedschap kan tot verwondingen leiden.
- ▶ **Voorkom een onevenwichtige lichaamshouding. Zorg ervoor dat u stevig staat en steeds in evenwicht blijft.** Daardoor kunt u het elektrische gereedschap in onverwachte situaties beter onder controle houden.
- ▶ **Draag geschikte kleding. Draag geen loshangende kleding of sieraden. Houd haren en kleding uit de buurt van bewegende delen.** Loshangende kleding, lange haren en sieraden kunnen door bewegende delen worden meegenomen.
- ▶ **Wanneer stofafzuigings- of stofopvangvoorzieningen kunnen worden gemonteerd, dient u zich ervan te verzekeren dat deze zijn aangesloten en juist worden gebruikt.** Het gebruik van een stofafzuiging beperkt het gevaar door stof.
- ▶ **Ondanks het feit dat u eventueel heel goed vertrouwd bent met het gebruik van gereedschappen, moet u ervoor zorgen dat u niet nonchalant wordt en veiligheidsvoorschriften voor het gereedschap gaat negeren.** Een onoplettende handeling kan binnen een fractie van een seconde ernstig letsel veroorzaken.

#### Zorgvuldige omgang met en zorgvuldig gebruik van elektrische gereedschappen

- ▶ **Overbelast het elektrische gereedschap niet. Gebruik voor uw werkzaamheden het daarvoor bestemde elektrische gereedschap.** Met het passende elektrische gereedschap werkt u beter en veiliger binnen het aangegeven capaciteitsbereik.
- ▶ **Gebruik geen elektrisch gereedschap waarvan de schakelaar defect is.** Elektrisch gereedschap dat niet meer kan worden in- of uitgeschakeld, is gevaarlijk en moet worden gerepareerd.
- ▶ **Trek de stekker uit het stopcontact en/of neem de accu (indien uitneembaar) uit het elektrische gereed-**

**schap, voordat u het elektrische gereedschap instelt, accessoires wisselt of het elektrische gereedschap opbergt.** Deze voorzorgsmaatregel voorkomt onbedoeld starten van het elektrische gereedschap.

- ▶ **Bewaar niet-gebruikte elektrische gereedschappen buiten bereik van kinderen. Laat het gereedschap niet gebruiken door personen die er niet mee vertrouwd zijn en deze aanwijzingen niet hebben gelezen.** Elektrische gereedschappen zijn gevaarlijk wanneer deze door onervaren personen worden gebruikt.
- ▶ **Pleeg onderhoud aan elektrische gereedschappen en accessoires. Controleer of bewegende delen van het gereedschap correct functioneren en niet vastklemmen en of onderdelen zodanig gebroken of beschadigd zijn dat de werking van het elektrische gereedschap nadelig wordt beïnvloed. Laat deze beschadigde onderdelen vóór gebruik repareren.** Veel ongevallen hebben hun oorzaak in slecht onderhouden elektrische gereedschappen.
- ▶ **Houd snijdende inzetgereedschappen scherp en schoon.** Zorgvuldig onderhouden snijdende inzetgereedschappen met scherpe snijkanten klemmen minder snel vast en zijn gemakkelijker te geleiden.
- ▶ **Gebruik elektrisch gereedschap, accessoires, inzetgereedschappen en dergelijke volgens deze aanwijzingen. Let daarbij op de arbeidsomstandigheden en de uit te voeren werkzaamheden.** Het gebruik van elektrische gereedschappen voor andere dan de voorziene toepassingen kan tot gevaarlijke situaties leiden.
- ▶ **Houd handgrepen en greepvlakken droog, schoon en vrij van olie en vet.** Gladde handgrepen en greepvlakken verhinderen dat het gereedschap in onverwachte situaties veilig kan worden gehanteerd en bediend.

#### Service

- ▶ **Laat het elektrische gereedschap alleen repareren door gekwalificeerd en vakkundig personeel en alleen met originele vervangingsonderdelen.** Daarmee wordt gewaarborgd dat de veiligheid van het gereedschap in stand blijft.

#### Veiligheidsaanwijzingen voor fijnspuitsystemen

- ▶ **Houd uw werkgebied schoon, goed verlicht en vrij van bliken verf of oplosmiddel, doeken en andere brandbare materialen.** Er bestaat het gevaar van zelfontbranding. Houd werkende brandblussers of blusapparatuur op elk moment bij de hand.
- ▶ **Zorg voor een goede ventilatie in het spuitgebied en voor voldoende frisse lucht in de gehele ruimte.** Verdampende brandbare oplosmiddelen creëren een explosieve atmosfeer.
- ▶ **Spuut en reinig niet met materialen waarvan het vlampunt onder 55°C ligt. Gebruik materialen op basis van water, hoogkokende koolwaterstoffen of dergelijke materialen.** Laagkokende verdampende oplosmiddelen zorgen voor een omgeving met ontploffingsgevaar.



- ▶ **Spuit niet in de buurt van ontstekingsbronnen zoals vonken door statische elektriciteit, open vuur, ontstekingsvlammen, hete voorwerpen, motoren, sigaretten en vonken door het insteken of lostrekken van stekkers van stroomkabels of de bediening van schakelaars.** Dergelijke vonkenbronnen kunnen tot een ontsteking van de omgeving leiden.
- ▶ **Spuit geen materialen waarvan niet bekend is of deze een gevaar vormen.** Onbekende materialen kunnen gevaarlijke omstandigheden creëren.
- ▶ **Spuit geen kokend water. Spuit alleen warm water (max. 55 °C) zonder chemische toevoegingen.**
- ▶ **Draag aanvullende persoonlijke beschermingsmiddelen zoals de juiste handschoenen en gezichts- of stofmasker bij het spuiten of hanteren van chemicaliën.** Het dragen van beschermingsmiddelen overeenkomstig de heersende omstandigheden vermindert de blootstelling aan schadelijke stoffen.



- ▶ **Let op eventuele gevaren van het spuitmateriaal. Neem goed nota van de markeringen op de verpakking of de informatie van de fabrikant van het spuitmateriaal, inclusief het dringende verzoek tot het gebruik van persoonlijke beschermingsmiddelen.** De aanwezigheid van de fabrikant moeten worden opgevolgd om het risico van brand en letsel door giftige of kankerwekkende stoffen enz. te beperken.
- ▶ **Houd de stekker van het netsnoer en de drukschakelaar van het spuitsysteem vrij van verf en andere vloeistoffen. Houd de kabel nooit ter ondersteuning vast aan de stekker.** Gebeurt dit niet, dan kan dit een elektrische schok tot gevolg hebben.
- ▶ **Houd toezicht op kinderen.** Daarmee wordt gewaarsborgd dat kinderen niet met het fijnspuitsysteem spelen.

## Beschrijving van product en werking



**Lees alle veiligheidsaanwijzingen en instructies.** Het niet naleven van de veiligheidsaanwijzingen en instructies kan elektrische schokken, brand en/of zware verwondingen veroorzaken.

Neem goed nota van de afbeeldingen in het voorste deel van de gebruiksaanwijzing.

### Beoogd gebruik

#### PFS 1000

Het elektrische gereedschap is bestemd voor het spuiten van de volgende spuitmaterialen: oplosmiddelhoudende en waterverdunbare (aanbevolen) lakverf, lazuurverf, grondverf, impregneermiddelen, blanke lak, oliën en water.

Het elektrische gereedschap is niet geschikt voor het werken van dispersie- en latexverf (muurverf), logen, beitsen, zuurhoudende coatingmaterialen, desinfectiemiddelen,

gewasbeschermingsmiddelen, gevelverf, spuitmateriaal met korrels en deeltjes evenals materialen met spuit- en druipremmers.

#### PFS 2000

Het elektrische gereedschap is bestemd voor het spuiten van alle gangbare soorten verf: dispersie- en latexverf (muurverf), oplosmiddelhoudende en waterverdunbare (aanbevolen) lakverf, lazuurverf, grondverf, impregneermiddelen, blanke lak (ALLPaint), oliën en water.

Het elektrische gereedschap is niet geschikt voor het werken van logen, beitsen, zuurhoudende coatingmaterialen, desinfectiemiddelen, gewasbeschermingsmiddelen, gevelverf, spuitmateriaal met korrels en deeltjes evenals materialen met spuit- en druipremmers.

### Afgebeelde componenten

De componenten zijn genummerd zoals op de afbeelding van het elektrische gereedschap op de pagina met afbeeldingen.

- (1) Spuitpistool
- (2) Luchtkap
- (3) Wartelmoer
- (4) Slangaansluiting (spuitpistool)
- (5) Instelwiel voor hoeveelheid spuitmateriaal
- (6) Bedieningsschakelaar
- (7) Reservoir voor spuitmateriaal
- (8) Reservereservoir spuitmateriaal<sup>b)</sup>
- (9) Verfspuitmond (grijs: voor toepassing „hout“)
- (10) Verfspuitmond (wit: voor toepassing „muur“) (PFS 2000)
- (11) O-ring
- (12) Afdichtring
- (13) Stijgbuis
- (14) Overgieter<sup>b)</sup>
- (15) Sproeiernaald
- (16) Reservoirafdichting
- (17) Ontluchtingsopening
- (18) Verfkanaal
- (19) Luchtslang
- (20) Bajonetsluiting
- (21) Basiseenheid
- (22) Aan/uit-schakelaar
- (23) Draaggreep
- (24) Draagriem
- (25) Luchtfilerafdekking
- (26) Slangaansluiting (basiseenheid)
- (27) Oog voor draagriem

**(28) Luchtfilter**

a) voor PFS 1000 als accessoire verkrijgbaar; bij PFS 2000 bij de levering inbegrepen

b) Niet elk afgebeeld en beschreven accessoire is standaard bij de levering inbegrepen. Alle accessoires zijn te vinden in ons accessoireprogramma.

**Technische gegevens**

Fijnspuitsysteem		PFS 1000	PFS 2000
Productnummer		3 603 B07 0..	3 603 B07 3..
Nominaal opgenomen vermogen	W	410	440
Spuitscapaciteit	ml/min	100	200
Benodigde tijd voor aanbrengen van 2 m <sup>2</sup> verf	min	2	1,3
Inhoud van reservoir voor spuitmateriaal	ml	800	800
Verfspuitmond (9) (grijs)		●	●
– Toepassing „hout“: spuiten van oplosmiddelhoudende en met water verdunbare lakverf, lazuurverf, grondverf, blanke lak en oliën			
Verfspuitmond (10) (wit)		–	●
– Toepassing „muur“: spuiten van dispersie- en latexverf			
Luchtslanglengte	m	1,25	1,25
Gewicht volgens EPTA-procedure 01:2014	kg	1,8	1,9
Isolatieklasse		□/II	□/II

De gegevens gelden voor een nominale spanning [U] van 230 V. Bij afwijkende spanningen en in landspecifieke uitvoeringen kunnen deze gegevens variëren.

**Informatie over geluid en trillingen**

Geluidsemissiewaarden bepaald volgens **EN 62841-1**.

Het A-gewogen geluidsdrukniveau van het elektrische gereedschap bedraagt typisch **80 dB(A)**. Onzekerheid  $K=3$  dB. Het geluidsniveau bij het werken kan de aangegeven waarden overschrijden. **Draag een gehoorbescherming!**

Totale trillingswaarden  $a_h$  (vectorsom van drie richtingen) en onzekerheid  $K$  bepaald volgens **EN 62841-1**:

$$a_h < 2,5 \text{ m/s}^2, K = 1,5 \text{ m/s}^2$$

Het in deze gebruiksaanwijzing vermelde trillingsniveau en de geluidsemissiewaarde zijn gemeten met een genormeerde meetmethode en kunnen worden gebruikt om elektrische gereedschappen met elkaar te vergelijken. Ze zijn ook geschikt voor een voorlopige inschatting van de trillings- en geluidsemissie.

Het aangegeven trillingsniveau en de aangegeven geluidsemissiewaarde representeren de voornaamste toepassingen van het elektrische gereedschap. Wanneer het elektrische gereedschap echter wordt gebruikt voor andere toepassingen, met afwijkende inzetgereedschappen of onvoldoende onderhoud, dan kunnen het trillingsniveau en de geluidsemissiewaarde afwijken. Dit kan de trillings- en geluidsemissie gedurende de gehele arbeidsperiode duidelijk verhogen.

Voor een nauwkeurige schatting van de trillings- en geluidsemissies moet ook rekening worden gehouden met de tijden waarin het gereedschap uitgeschakeld is, of waarin het gereedschap wel loopt, maar niet werkelijk wordt gebruikt. Dit kan de trillings- en geluidsemissies gedurende de gehele arbeidsperiode duidelijk verminderen.

Leg aanvullende veiligheidsmaatregelen ter bescherming van de gebruiker tegen het effect van trillingen vast, zoals: onderhoud van elektrische gereedschappen en inzetgereedschappen, warm houden van de handen, organisatie van het arbeidsproces.

**Montage**

- ▶ **Trek vóór werkzaamheden aan het elektrische gereedschap altijd de stekker uit het stopcontact.**
- ▶ **Zorg ervoor dat spuitpistool en basiseenheid volledig en met alle afdichtelementen gemonteerd zijn.** Alleen hierdoor zijn de werking en de veiligheid van het fijnspuitsysteem gegarandeerd.

**Luchtslang aansluiten (zie afbeeldingen A1–A2)**

Aansluiting van de basiseenheid:

- Steek een bajonetsluiting (21) van de luchtslang volgens de pijlmarkeringen stevig in de uitsparingen van de aansluiting (27) van de basiseenheid.
- Draai de bajonetsluiting een kwartslag rechtsom.

Aansluiting op het spuitpistool:

- Steek de tweede bajonetsluiting (21) van de luchtslang volgens de pijlmarkeringen stevig in de uitsparingen van de aansluiting (4) van het spuitpistool.
- Draai de bajonetsluiting een kwartslag rechtsom.

**Aanwijzing:** Verwijder vóór het vullen met spuitmateriaal de luchtslang (20) (kwartslag van de bajonetsluiting (21) linksom; bajonetsluiting (21) uit de aansluiting (4) trekken).

## Draagriem bevestigen (zie afbeelding B)

Om alle te bewerken oppervlakken goed te kunnen bereiken en om flexibel te zijn, kunt u de basiseenheid met de draagriem (25) omhangen.

- Bevestig aan elk oog (28) een uiteinde van de draagriem.

## Verfspuitmond wisselen (PFS 2000) (zie afbeelding C)

**Aanwijzing:** Controleer vóór het kiezen van de verfspuitmond het spuitmateriaal door dit om te roeren. Dunvloeibaar materiaal (bijv. houtverf) of verdund materiaal kan beter met de grijze verfspuitmond (9) worden gespoten. Dikker vloeibaar materiaal (bijv. houtlak of muurverf) kan beter met de witte verfspuitmond (10) worden gespoten.

- Voor het wisselen van de verfspuitmond schroeft u de wartelmoer (3) eraf.
- Trek de luchtkap (2) en de afdichtring (12) eraf.
- Schroef de gemonteerde verfspuitmond eraf. Zorg er hierbij voor dat de O-ring (11) op de verfspuitmond blijft zitten.
- Schroef de gewenste verfspuitmond in de schroefdraad in het spuitpistool.
- Steek de luchtkap (2) met de afdichtring (12) op de verfspuitmond en draai deze met de wartelmoer (3) vast.

## Gebruik

- ▶ **Trek vóór werkzaamheden aan het elektrische gereedschap altijd de stekker uit het stopcontact.**

### Vorbereiding van de werkzaamheden

- ▶ **Spuitwerkzaamheden langs de rand van oppervlaktewater of in de directe omgeving daarvan zijn niet toegestaan.**
- ▶ Let er bij aankoop van verf, lak en spuitmiddelen op dat deze niet schadelijk voor het milieu zijn.

### Spuitoppervlak voorbereiden

Het spuitoppervlak moet schoon, droog en vetvrij zijn.

- Ruw gladde oppervlakken op en verwijder vervolgens het schuurstof.

Tijdens het gebruik kunnen alle niet afgedekte oppervlakken door de spuitnevel vervuild worden. Bereid daarom de omgeving van het spuitoppervlak zorgvuldig voor:

- Dek vloeren, interieurvoorwerpen, deuren, ramen en deur- en raamkozijnen enz. zorgvuldig af. Voor het afdekken van de vloeren wordt bijv. schildersvlies aangeraden.
- Zet het afdek materiaal vast. Onvoldoende vastgezet afdek materiaal kan door de krachtige luchtstroom losraken of weggeblazen worden.
- ▶ **Plak stopcontacten en schakelaars zorgvuldig af.** Niet afgedekte stopcontacten en schakelaars kunnen tot kortsluiting leiden en verhogen het risico van een elektrische schok.

### Spuitmateriaal voorbereiden

- ▶ **Let er bij het verdunnen op dat spuitmateriaal en verdunningsmiddel bij elkaar passen.** Bij gebruik van een verkeerd verdunningsmiddel kunnen klonters ontstaan die het spuitpistool verstoppen.
- ▶ **Let er bij het verdunnen van het spuitmateriaal op dat het vlampunt van het mengsel na de verdunning weer boven 55°C ligt.** Het verdunnen van bijv. oplosmiddelhoudende lak verlaagt het vlampunt.
- ▶ **Let op de informatie van de verffabrikant m.b.t. spuitbaarheid, bijv. in het blad met toelichtingen of technische specificaties. Let erop dat u geen verf spuit die volgens informatie van de fabrikant daarvoor niet geschikt is.**

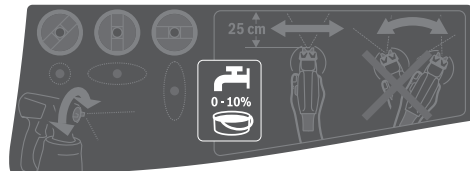

- Roer het spuitmateriaal goed door. Het gebruik van spuitmateriaal op kamertemperatuur resulteert in een beter spuitbeeld.
- Verdun eventueel het spuitmateriaal. Als er bij het proefspuiten geen goed spuitbeeld ontstaat, voer een verdunning dan in stappen van 5 % uit tot een optimaal spuitbeeld is bereikt.

Spuitmateriaal	Geadviseerde verdunning
Houtbeschermingsmiddelen, water, oliën, dunvloeibare lazuurverf	0 %
Impregneermiddelen, roestwerende grondverf	0–5 %
Met oplosmiddel of water verdunde (aanbevolen) lakverf, grondverf, radiatorlak, dikvloeibare lazuurverf	ten minste 5 %
<b>PFS 2000:</b> Dispersieverf en latexverf (muurverf)	ten minste 10 %

### Verdunningstabel

Spuitmateriaal [ml]	Verdunningsmiddel [ml] voor verdunning		
	5 %	10 %	15 %
300	15	30	45
400	20	40	60
500	25	50	75
600	30	60	90

### Vullen met spuitmateriaal (zie afbeeldingen D1–D2)

**Aanwijzing:** Verwijder vóór het vullen met spuitmateriaal de luchtslang (19) (kwartslag van de bajonetsluiting (20) linksom; bajonetsluiting (20) uit de aansluiting (4) trekken).

- Doe eventueel bij gebruik van grote verpakkingen het spuitmateriaal in een kleinere overgieter (14) (bijv. 10 l muurverf in een lege emmer van 2,5 of 5,0 l).
- Schroef het reservoir (7) van het spuitpistool af.
- Giet het spuitmateriaal **maximaal tot aan de 800-markering** in het reservoir (7).
- Draai de stijgbuis (13) zodanig, dat het spuitmateriaal vrijwel zonder resten kan worden gespoten:

voor spuitwerkzaamheden naar **voren** richting spuit-  
aan liggende voorwerpen kop/luchtkap

voor spuitwerkzaamheden naar **achteren** richting hand-  
boven het hoofd greep

- Spuit bij wijze van proef op een testoppervlak.

Wanneer u een optimaal spuitbeeld krijgt, kunt u beginnen met spuiten.

of

Wanneer het spuitresultaat niet bevredigend is of er geen verf naar buiten komt: (zie „Verhelpen van storingen“, Pagina 73)

### Ingebruikname

- ▶ **Let op de netspanning!** De spanning van de stroombron moet overeenkomen met de gegevens op het typeplaatje van het elektrische gereedschap.
- ▶ **Let erop dat de basiseenheid tijdens het gebruik geen stof of ander vuil kan aanzuigen.**
- ▶ **Let erop dat u nooit op de basiseenheid spuit.**
- ▶ **Onderbreek de spuitbewerking, wanneer er tijdens het spuiten vloeistof op andere plaatsen dan de daarvoor bestemde spuitkop naar buiten komt en breng het spuitpistool weer in een correcte toestand.** Er bestaat gevaar voor elektrische schokken.
- ▶ **Spuit niet op uzelf, andere personen of dieren.**

### Inschakelen (zie afbeelding E)

- Controleer of de juiste verfspuitmond gemonteerd is.
- Steek de netstekker in het stopcontact.
- Neem het spuitpistool in uw hand en richt het op het spuitoppervlak.
- Schuif de aan/uit-schakelaar (22) naar voren.
- Druk op de bedieningsschakelaar (6) op het spuitpistool.

**Aanwijzing:** Wanneer de basiseenheid ingeschakeld is, stroomt er bij de luchtkap (2) altijd lucht naar buiten.

### Uitschakelen

- Laat de bedieningsschakelaar (6) los en schuif de aan/uitschakelaar (22) naar achteren.
- Trek de netstekker uit het stopcontact.

### Aanwijzingen voor werkzaamheden

#### Spuiten (zie afbeelding F)

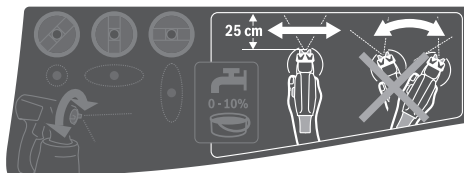

**Aanwijzing:** Let op de windrichting, wanneer u het elektrische gereedschap buiten gebruikt.

- Spuit eerst bij wijze van proef en stel het spuitbeeld en de hoeveelheid spuitmateriaal naargelang het gebruikte spuitmateriaal in. Instellingen zie volgende paragrafen.
- Houd het spuitpistool absoluut op een gelijkmatige afstand van 20–25 cm verticaal t.o.v. het spuitobject.
- Begin met spuiten buiten het spuitoppervlak.
- Beweeg het spuitpistool afhankelijk van spuitbeeld-instelling gelijkmatig horizontaal of verticaal. Er ontstaat een gelijkmatige oppervlaktekwaliteit, wanneer de banen elkaar 4–5 cm overlappen.
- Bij spuitwerkzaamheden op liggende objecten of bij bovenhandse spuitwerkzaamheden dient u het spuitpistool iets schuin te houden en zich naar achteren van het bespoten vlak weg te bewegen.

#### **Gevaar voor struikelen! Let op mogelijke obstakels.**

- Voorkom onderbrekingen binnen het spuitoppervlak. Een gelijkmatige beweging van het spuitpistool leidt tot een gelijkmatige kwaliteit van het oppervlak.

Een ongelijkmatige afstand en spuihoek leiden tot een sterke vernevelvorming en daarmee tot een ongelijkmatig oppervlak.





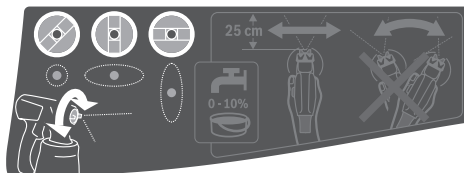

- Beëindig het spuiten buiten het spuitoppervlak. Spuit het reservoir voor het spuitmateriaal nooit helemaal leeg. Wanneer de stijgbuis niet meer in het spuitmateriaal is gedompeld, breekt de spuitstraal af en er ontstaat een ongelijkmatig oppervlak.
- Controleer na pauzes of nieuw vullen van het reservoir (7) de verfspuitmond (10)/(9) en de luchtkap (2) en reinig deze indien nodig.
- Wanneer het spuitmateriaal zich bij de luchtkap (2) of de verfspuitmond afzet, reinigt u de onderdelen met een geschikte borstel of een bevochtigde doek.

#### Spuitbeeld instellen



- ▶ **Bedien de bedieningsschakelaar (6) nooit, terwijl u de luchtkap (2) ver stelt.**

- Draai de luchtkap (2) in de gewenste positie.

Luchtkap	Spuitstraal	Toepassing
		Horizontale vlakstraal voor verticale werkrichting
		Verticale vlakstraal voor horizontale werkrichting
		Rondstraal voor hoeken, randen en moeilijk bereikbare plaatsen

#### Hoeveelheid spuitmateriaal instellen (zie afbeelding G) (PAINTVolume)

- Verdraai het instelwiel (5) om de gewenste hoeveelheid spuitmateriaal in te stellen:
  - : minimale hoeveelheid spuitmateriaal,
  - +: maximale hoeveelheid spuitmateriaal.
- Begin met proefspuiten met een minimale hoeveelheid spuitmateriaal en verhoog deze tot het gewenste spuitbeeld is bereikt. Als er geen bevredigend spuitbeeld wordt bereikt, verdun dan het spuitmateriaal in stappen van 5% (zie „Spuitmateriaal voorbereiden“, Pagina 69).

**Aanwijzing:** De intensiteit van het aanbrengen van de verf is sterk afhankelijk van de bewegingssnelheid.

Hoeveelheid spuitmateriaal	Instelling
Te veel spuitmateriaal op het spuitoppervlak	De hoeveelheid spuitmateriaal moet worden vermindert. <ul style="list-style-type: none"> <li>Verdraai het instelwiel (5) richting -.</li> </ul> 
Te weinig spuitmateriaal op het spuitoppervlak	De hoeveelheid spuitmateriaal moet worden vergroot. <ul style="list-style-type: none"> <li>Verdraai het instelwiel (5) richting +.</li> </ul> 

#### Bevochtigen van behang

Voor het eenvoudiger verwijderen van oud behang kunt u het behang met warm water (max. 55 °C) inspuiten. Gebruik hiervoor de grijze verfspuitmond (9).

#### Pauses en transport (zie afbeeldingen H-I)

Voor een eenvoudig transport van het fijnspuitsysteem zijn op de basiseenheid een draaggreep (23) en een draagriem (24) aangebracht.

Tijdens het werken kunt u de basiseenheid (21) met behulp van de draagriem (24) dwars over de schouder hangen.

Tijdens pauzes kan het spuitpistool (1) op een vlakke ondergrond worden neergezet. Er kan geen spuitmateriaal lekken.

- ▶ **Plaats het met spuitmateriaal gevulde spuitpistool altijd rechtop op een vlakke ondergrond.** Uit een liggend spuitpistool kan spuitmateriaal lekken.

## Onderhoud en service

### Onderhoud en reiniging

- ▶ **Trek vóór werkzaamheden aan het elektrische gereedschap altijd de stekker uit het stopcontact.**

- ▶ **Houd het elektrische gereedschap en de ventilatieopeningen altijd schoon om goed en veilig te werken.**

Wanneer een vervanging van de aansluitkabel noodzakelijk is, dan moet dit door **Bosch** of een geautoriseerde klantenservice voor elektrische gereedschappen van **Bosch** worden uitgevoerd om veiligheidsrisico's te vermijden.

- ▶ **Reinig de verschillende onderdelen van het fijnspuitsysteem direct na elk gebruik grondig, vooral alle onderdelen die met verf in aanraking komen.** Een deskundige reiniging is een voorwaarde voor het perfecte en veilige gebruik van het spuitpistool. Bij geen of verkeerde reiniging kan geen garantie worden verleend.

### Luchtfilter reinigen (zie afbeelding J)

De luchtfilter (28) moet af en toe worden gereinigd. Is de luchtfilter sterk vervuild, dan moet hij worden vervangen.

- Open de luchtfilterafdekking (25).
- Verwijder de luchtfilter (28).
- Lichte vervuiling:
  - Klop de luchtfilter (28) uit.
  - of
  - Sterke vervuiling:
    - Reinig de luchtfilter (28) onder stromend water en laat deze vervolgens goed drogen om schimmelvorming te vermijden.
    - of
    - Vervang de luchtfilter (28).
- Breng de luchtfilter weer aan.
- Sluit de luchtfilterafdekking (25) weer.

- ▶ **Gebruik het fijnspuitsysteem nooit zonder luchtfilter.** Vuildeeltjes kunnen in de motorruimte komen en deze beschadigen.

### Reiniging na gebruik van verf op waterbasis (zie afbeelding K)

Reinig het spuitpistool en het reservoir voor het spuitmateriaal altijd met warm water.

Reinig de spuitkop- en luchtopeningen van het spuitpistool nooit met scherpe voorwerpen.

- Schakel de basiseenheid (21) uit en verwijder de luchtslang (19) van het spuitpistool (1).
- Maak het reservoir (7) van het spuitpistool (1) los. Houd het reservoir (7) onder de stijgbuis (13) en druk op

- de bedieningsschakelaar (6) van het spuitpistool, zodat het spuitmateriaal terug kan lopen in het reservoir.
- Maak het reservoir (7) helemaal leeg. Het spuitmateriaal kan voor verdere toepassingen in een luchtdicht afgesloten verfreservoir worden bewaard. Gebruik hiervoor bijv. het reservereservoir (8) met deksel of het originele spuitmateriaalreservoir.
  - Reinig het reservoir (7).
  - Demonteer de stijgbuis (13) met reservoirafdichting (16) en spoel deze goed af.
  - Bevestig de stijgbuis (13) met reservoirafdichting (16) weer op het spuitpistool.
  - Vul het reservoir (7) met warm water en bevestig het weer aan het spuitpistool (1).
  - Sluit de luchtslang (19) weer op het spuitpistool (1)aan.
  - Spuit zolang tot alleen nog schoon water naar buiten komt. Eventueel vult u het reservoir opnieuw met warm water.
  - Verwijder de luchtslang (19) zowel van de basiseenheid (21) als van het spuitpistool (1).
  - Reinig de basiseenheid eventueel met een bevochtigde doek en verwijder daarna de basiseenheid (21) en de luchtslang (19) uit de directe reinigingsomgeving.
  - Demonteer de wartelmoer (3), de luchtkap (2), de afdichtring (12), de gebruikte verfspuitmond (10)/(9) met de O-ring (11) en de stijgbuis (13) met de reservoirafdichting (16).  
Zorg er hierbij voor dat de O-ring (11) op de verfspuitmond blijft zitten.
  - Reinig in een emmer met warm water alle met verf in contact komende delen met een gewone afwasborstel. Reinig ook het verfkanaal (18) van het spuitpistool (1).
  - Controleer of de stijgbuis (13) met de reservoirafdichting (16) vrij van spuitmateriaal en onbeschadigd is.  
Reinig indien nodig de reservoirafdichting (16) nogmaals met warm water.
  - Reinig de ontluuchtingsopening (17) met een geschikt voorwerp.
  - Reinig de buitenkant van het reservoir (7) en het spuitpistool (1) met een bevochtigde doek.
  - Laat vóór de montage alle onderdelen grondig drogen.
  - Monteer het fijnspuitsysteem weer in omgekeerde volgorde.  
Schuif de reservoirafdichting (16) weer naar boven in de groef van de stijgbuis (13).  
Zorg ervoor dat de reservoirafdichting rondom precies in de stijgbuisgroef is geplaatst, om het spuitpistool correct af te dichten.  
Let erop dat u de stijgbuis (13) weer tot aan de aanslag op het verfkanaal (18) schuift.
- Reiniging na gebruik van verf op oplosmiddelbasis (zie afbeelding K)**
- Reinig het spuitpistool en het reservoir voor het spuitmateriaal altijd met het juiste verdunningsmiddel voor het gebruikte spuitmateriaal.
- Reinig de spuitkop- en luchtopeningen van het spuitpistool nooit met scherpe voorwerpen.
- Draag bij reinigingswerkzaamheden met oplosmiddelen en verf op oplosmiddelbasis geschikte handschoenen.
- Schakel de basiseenheid (21) uit en verwijder de luchtslang (19) van het spuitpistool (1).
  - Reinig de basiseenheid eventueel met een met verdunningsmiddel bevochtigde doek en verwijder daarna de basiseenheid (21) en de luchtslang (19) uit de directe reinigingsomgeving.
  - Maak het reservoir (7) van het spuitpistool (1) los. Houd het reservoir (7) onder de stijgbuis (13) en druk op de bedieningsschakelaar (6) van het spuitpistool, zodat het spuitmateriaal terug kan lopen in het reservoir.
  - Maak het reservoir (7) helemaal leeg. Het spuitmateriaal kan voor verdere toepassingen in een luchtdicht afgesloten verfreservoir worden bewaard. Gebruik hiervoor bijv. het reservereservoir (8) met deksel of het originele spuitmateriaalreservoir.
  - Reinig het reservoir (7).
  - Demonteer de stijgbuis (13) met reservoirafdichting (16) en spoel deze goed af.  
Bevestig de stijgbuis (13) met reservoirafdichting (16) weer op het spuitpistool.
  - Vul het reservoir (7) voor de helft met oplosmiddel en bevestig het weer aan het spuitpistool (1).
  - Schud het spuitpistool meermaals.  
Let er daarbij op dat u het verdunningsmiddel niet spuit.  
**Er bestaat explosiegevaar.**
  - Maak het reservoir (7) van het spuitpistool (1) los en maak dit helemaal leeg in een afsluitbaar blik.
  - Demonteer de wartelmoer (3), de luchtkap (2), de afdichtring (12), de gebruikte verfspuitmond (10)/(9) met de O-ring (11) en de stijgbuis (13) met de reservoirafdichting (16).  
Zorg er hierbij voor dat de O-ring (11) op de verfspuitmond blijft zitten.
  - Reinig in een emmer met verdunningsmiddel alle met verf in contact komende delen met een gewone afwasborstel. Reinig ook het verfkanaal (18) van het spuitpistool (1).
  - Controleer of de stijgbuis (13) met de reservoirafdichting (16) vrij van spuitmateriaal en onbeschadigd is.  
Reinig indien nodig de reservoirafdichting (16) nogmaals met verdunningsmiddel.
  - Reinig de ontluuchtingsopening (17) met een geschikt voorwerp.
  - Reinig de buitenkant van het reservoir (7) en het spuitpistool (1) met een doek die met verdunningsmiddel is bevochtigd.
  - Laat vóór de montage alle onderdelen grondig drogen.
  - Monteer het fijnspuitsysteem weer in omgekeerde volgorde.  
Schuif de reservoirafdichting (16) weer naar boven in de groef van de stijgbuis (13).  
Zorg ervoor dat de reservoirafdichting rondom precies in



de stijgbuisgroef is geplaatst, om het spuitpistool correct af te dichten.

Let erop dat u de stijgbuis **(13)** weer tot aan de aanslag op het verfkanaal **(18)** schuift.

### Materialia afvoeren

Verontreinigd verdunningsmiddel, spuitmateriaalresten en evt. verdunningsmiddelresten moeten vakkundig en ecologisch verantwoord worden afgevoerd. Neem de aanwijzingen van de fabrikant voor het afvoeren van afval en de plaatselijke voorschriften voor het afvoeren van klein chemisch afval in acht.

Chemicaliën die schadelijk zijn voor het milieu, mogen niet in de bodem, het grondwater of in oppervlaktewater terecht komen. Giet chemicaliën die schadelijk zijn voor het milieu, niet in de riolering!

### Opbergen

– Voordat u het fijnspuitsysteem opbergt, reinigt u het fijnspuitsysteem grondig en laat u alle onderdelen vóór de montage zorgvuldig drogen.

Wanneer het fijnspuitsysteem niet wordt gebruikt, fungeert het elastiek samen met de pin op de basiseenheid **(21)** als praktische opbergmogelijkheid voor de luchtslang **(19)**.

### Verhelpen van storingen

Probleem	Oorzaak	Verhelpen
Spuitmateriaal dekt niet goed	Hoeveelheid spuitmateriaal te gering	Instelwiel <b>(5)</b> richting + draaien
	Afstand tot spuitoppervlak te groot	Spuitafstand verkleinen
	Te weinig spuitmateriaal op spuitoppervlak, niet vaak genoeg over spuitoppervlak gespoten	Vaker over het spuitoppervlak spuiten
	Spuitmateriaal te dik	Spuitmateriaal opnieuw verdunnen en proefspuiten
Spuitmateriaal loopt na het aanbrengen uit	Te veel spuitmateriaal aangebracht	Instelwiel <b>(5)</b> richting – draaien
	Afstand tot spuitoppervlak te gering	Spuitafstand vergroten
	Spuitmateriaal te dun	Origineel spuitmateriaal toevoegen
	Te vaak over dezelfde plaats gespoten	Verf verwijderen en bij tweede spuitpoging niet zo vaak op één plaats spuiten
Te grove verstuiving	Hoeveelheid spuitmateriaal te groot	Instelwiel <b>(5)</b> richting – draaien
	<b>PFS 2000</b> : Witte verfspuitmond <b>(10)</b> gemonteerd (te grote spuitmond diameter)	Grijze verfspuitmond <b>(9)</b> monteren
	Sproeiernaald <b>(15)</b> vuil	Sproeiernaald reinigen
	Spuitmateriaal te dik	Spuitmateriaal opnieuw verdunnen en proefspuiten
	Luchtfilter <b>(28)</b> sterk vervuild	Luchtfilter vervangen
Te sterke verfnevel	Te veel spuitmateriaal aangebracht	Instelwiel <b>(5)</b> richting – draaien
	Afstand tot spuitoppervlak te groot	Spuitafstand verkleinen
Spuitstraal pulseert	Te weinig spuitmateriaal in reservoir	Spuitmateriaal bijvullen
	Ontluchtingsopening <b>(17)</b> bij de stijgbuis <b>(13)</b> verstopt	Stijgbuis en ontluchtingsopening reinigen
	Stijgbuis <b>(13)</b> zit los	Stijgbuis tot aan de aanslag op het verfkanaal <b>(18)</b> schuiven
	Verfspuitmond <b>(10)/(9)</b> zit los	Verfspuitmond vastdraaien
	Luchtfilter <b>(28)</b> sterk vervuild	Luchtfilter vervangen
Spuitmateriaal druppelt bij de verfspuitmond na	Spuitmateriaal te dik	Spuitmateriaal opnieuw verdunnen en proefspuiten
	Afzetting van spuitmateriaal op de verfspuitmond <b>(10)/(9)</b> , de sproeiernaald <b>(15)</b> en de luchtkap <b>(2)</b>	Verfspuitmond, sproeiernaald en luchtkap reinigen
	Verfspuitmond <b>(10)/(9)</b> zit los	Verfspuitmond vastdraaien
Uit de verfspuitmond komt geen spuitmateriaal	Stijgbuis <b>(13)</b> zit los	Stijgbuis tot aan de aanslag op het verfkanaal <b>(18)</b> schuiven
	Sproeiernaald <b>(15)</b> verstopt	Sproeiernaald reinigen

Probleem	Oorzaak	Verhelpen
	Stijgbuis (13) verstopt	Stijgbuis reinigen
	Ontluchtingsopening (17) bij de stijgbuis (13) verstopt	Stijgbuis en ontluchtingsopening reinigen
	Reservoirafdichting (16) ontbreekt of is beschadigd	(Nieuwe) reservoirafdichting over de stijgbuis in de groef schuiven
	Spuitmateriaal te dik	Spuitmateriaal opnieuw verdunnen en proefspuiten
	Spuitmateriaal vervuld (verfklonters)	Spuitpistool compleet leegmaken en reinigen; spuitmateriaal bij het vullen door zeef gieten

## Klantenservice en gebruiksdvies

Onze klantenservice beantwoordt uw vragen over reparatie en onderhoud van uw product en over vervangingsonderdelen. Explosietekeningen en informatie over vervangingsonderdelen vindt u ook op: [www.bosch-pt.com](http://www.bosch-pt.com)

Het Bosch-gebruiksadviesteam helpt u graag bij vragen over onze producten en accessoires.

Vermeld bij vragen en bestellingen van vervangingsonderdelen altijd het uit tien cijfers bestaande productnummer volgens het typeplaatje van het product.

### Nederland

Tel.: (076) 579 54 54

Fax: (076) 579 54 94

E-mail: [gereedschappen@nl.bosch.com](mailto:gereedschappen@nl.bosch.com)

### Meer serviceadressen vindt u onder:

[www.bosch-pt.com/serviceaddresses](http://www.bosch-pt.com/serviceaddresses)

## Afvalverwijdering

Spuitpistool, elektrische eenheid, accessoires en verpakkingen moeten op een voor het milieu verantwoorde wijze worden hergebruikt.



Gooi elektrische gereedschappen niet bij het huisvuil!

### Alleen voor landen van de EU:

Volgens de Europese richtlijn 2012/19/EU betreffende elektrische en elektronische oude apparaten en de omzetting van de richtlijn in nationaal recht moeten niet meer bruikbare elektrische gereedschappen apart worden ingezameld en op een voor het milieu verantwoorde wijze worden hergebruikt.

Bij een verkeerde afvoer kunnen afgedankte elektrische en elektronische apparaten vanwege de mogelijke aanwezigheid van gevaarlijke stoffen schadelijke uitwerkingen op het milieu en de gezondheid van mensen hebben.

## Dansk

## Sikkerhedsinstrukser

### Generelle sikkerhedsanvisninger for el-værktøj

**⚠ ADVARSEL** Læs alle sikkerhedsadvarsler, instruktioner, illustrationer og specifikationer, som følger med el-værktøjet. I tilfælde af manglende overholdelse af anvisningerne nedenfor er der risiko for elektrisk stød, brand og/eller alvorlige personskader.

### Opbevar alle sikkerhedsinstrukser og anvisninger til senere brug.

Betegnelsen "el-værktøj" i advarslerne refererer til dit (ledningsforbundne) el-værktøj tilsluttet lysnettet eller til batteridrevet (ledningsfrit) el-værktøj.

### Sikkerhed på arbejdspladsen

- ▶ **Hold arbejdsområdet rent og godt oplyst.** Rodede eller mørke områder kan medføre ulykker.
- ▶ **Brug ikke el-værktøjet i eksplosionsfarlige omgivelser, hvor der findes brændbare væsker, gasser eller støv.** El-værktøj kan slå gnister, der kan antænde støv eller dampe.
- ▶ **Sørg for, at andre personer og ikke mindst børn holdes væk fra arbejdsområdet, når el-værktøjet er i brug.** Hvis man distraheres, kan man miste kontrollen over maskinen.

### Elektrisk sikkerhed

- ▶ **El-værktøjets stik skal passe til kontakten. Stikket må under ingen omstændigheder ændres. Brug ikke adapterstik sammen med jordforbundet el-værktøj.** Uændrede stik, der passer til kontakterne, nedsætter risikoen for elektrisk stød.
- ▶ **Undgå kropskontakt med jordforbundne overflader som f. eks. rør, radiatorer, komfurer og køleskabe.** Hvis din krop er jordforbundet, øges risikoen for elektrisk stød.
- ▶ **El-værktøj må ikke udsættes for regn eller fugt.** Indtrængen af vand i el-værktøj øger risikoen for elektrisk stød.

- ▶ **Brug ikke ledningen til formål, den ikke er beregnet til. Du må aldrig bære el-værktøjet i ledningen, hænge el-værktøjet op i ledningen eller rykke i ledningen for at trække stikket ud af kontakten. Beskyt ledningen mod varme, olie, skarpe kanter eller maskindele, der er i bevægelse.** Beskadigede eller indviklede ledninger øger risikoen for elektrisk stød.
- ▶ **Hvis el-værktøjet benyttes i det fri, må der kun benyttes en forlængerledning, der er egnet til udendørs brug.** Brug af forlængerledning til udendørs brug ned sætter risikoen for elektrisk stød.
- ▶ **Hvis det ikke kan undgås at bruge el-værktøjet i fugtige omgivelser, skal der bruges et HFI-relæ.** Brug af et HFI-relæ reducerer risikoen for at få elektrisk stød.

#### Personlig sikkerhed

- ▶ **Det er vigtigt at være opmærksom og holde øje med, hvad man laver, og bruge el-værktøjet fornuftigt. Brug ikke el-værktøj, hvis du er træt, har indtaget alkohol eller er påvirket af medikamenter eller euforiserende stoffer.** Få sekunders uopmærksomhed ved brug af el-værktøjet kan føre til alvorlige personskader.
- ▶ **Brug personligt beskyttelsesudstyr. Brug altid beskyttelsesbriller.** Brug af sikkerhedsudstyr som f. eks. støvmaske, skridsikkert fodtøj, beskyttelseshjelm eller høreværn afhængig af maskintype og anvendelse nedsætter risikoen for personskader.
- ▶ **Undgå utilsigtet igangsætning. Kontrollér, at el-værktøjet er slukket, før du tilslutter det til strømtilførslen og/eller batteriet, løfter eller bærer det.** Undgå at bære el-værktøjet med fingeren på afbryderen og sørg for, at el-værktøjet ikke er tændt, når det sluttes til nettet, da dette øger risikoen for personskader.
- ▶ **Gør det til en vane altid at fjerne indstillingsværktøj eller skruenøgle, før el-værktøjet startes.** Hvis et stykke værktøj eller en nøgle sidder i en roterende maskindel, er der risiko for personskader.
- ▶ **Undgå en unormal legemsposition. Sørg for at stå sikkert, mens der arbejdes, og kom ikke ud af balance.** Dermed har du bedre muligheder for at kontrollere el-værktøjet, hvis der skulle opstå uventede situationer.
- ▶ **Brug egnet arbejdstøj. Undgå løse beklædningsgenstande eller smykker. Hold hår og tøj væk fra dele, der bevæger sig.** Dele, der er i bevægelse, kan gribe fat i løstsiddende tøj, smykker eller langt hår.
- ▶ **Hvis støvudsugnings- og opsamlingsudstyr kan monteres, er det vigtigt, at dette tilsluttes og benyttes korrekt.** Brug af en støvopsugning kan reducere støvmængden og dermed den fare, der er forbundet med støv.
- ▶ **Selvom du kender værktøjet godt og er vant til at bruge det, skal du alligevel være opmærksom og overholde sikkerhedsanvisningerne.** Et øjeblik uopmærksomhed kan medføre alvorlige personskader.

#### Omhyggelig omgang med og brug af el-værktøj

- ▶ **Undgå overbelastning af el-værktøjet. Brug altid el-værktøj, der er beregnet til det stykke arbejde, der**

**skal udføres.** Med det passende el-værktøj arbejder man bedst og mest sikkert inden for det angivne effektområde.

- ▶ **Brug ikke el-værktøj, hvis afbryderen er defekt.** El-værktøj, der ikke kan startes eller stoppes, er farligt og skal repareres.
- ▶ **Træk stikket ud af stikkontakten og/eller fjern batteriet, hvis det kan tages af, før el-værktøjet justeres, før skift af tilbehørsdele og før el-værktøjet lægges til opbevaring.** Disse sikkerhedsforanstaltninger forhindrer utilsigtet start af el-værktøjet.
- ▶ **Opbevar ubenyttet el-værktøj uden for børns rækkevidde. Lad aldrig personer, der ikke er fortrolige med el-værktøjet eller ikke har gennemlæst disse instrukser, benytte el-værktøjet.** El-værktøj er farligt, hvis det benyttes af ukyndige personer.
- ▶ **Vedligehold el-værktøj og tilbehørsdele. Kontrollér, om bevægelige maskindele fungerer korrekt og ikke sidder fast, og om delene er brækket eller beskadiget, således at el-værktøjets funktion påvirkes. Få beskadigede dele repareret, inden el-værktøjet tages i brug.** Mange uheld skyldes dårligt vedligeholdt el-værktøj.
- ▶ **Sørg for, at skæreværktøjer er skarpe og rene.** Omhyggeligt vedligeholdt skæreværktøjer med skarpe skærekanter sætter sig ikke så hurtigt fast og er nemmere at føre.
- ▶ **Brug el-værktøj, tilbehør, indsatsværktøj osv. iht. disse instrukser. Tag hensyn til arbejdsforholdene og det arbejde, der skal udføres.** Anvendelse af el-værktøjet til formål, som ligger uden for det fastsatte anvendelsesområde, kan føre til farlige situationer.
- ▶ **Hold håndtag og grebflader tørre, rene og fri for olie og smørefedt.** Hvis håndtag og grebflader er glatte, kan værktøjet ikke håndteres og styres sikkert, hvis der sker noget uventet.

#### Service

- ▶ **Sørg for, at el-værktøj kun repareres af kvalificerede fagfolk og at der kun benyttes originale reservedele.** Dermed sikres størst mulig maskinsikkerhed.

#### Sikkerhedsanvisninger for sprøjtemalingssystemer

- ▶ **Hold arbejdsområdet rent, godt oplyst og frit for malings- eller opløsningsmiddelbeholdere, klude og andet brændbart materiale.** Der er fare for selvantænding. Hav altid en brandslukker eller andet slukningsudstyr parat.
- ▶ **Sørg for god udluftning i sprøjteområdet og for tilstrækkelig frisk luft i hele rummet.** Fordampende brændbare opløsningsmidler skaber en eksplosiv atmosfære.
- ▶ **Brug aldrig materialer med et flammepunkt på under 55 °C til sprøjtemaling og rengøring. Brug materialer på vandbasis, ikke-flygtige kulbrinter eller lignende.** Letflygtige inddampede opløsningsmidler skaber et eksplosivt miljø.

- ▶ **Sprøjt ikke i nærheden af antændelseskilder som f.eks. statiske elektricitetsgnister, åben ild, tændflammer, varme genstande, motorer, cigaretter og gnister, der dannes ved isætning/udtagning af strømkabler eller betjening af kontakter.** Sådanne gnistkilder kan føre til antændelse af omgivelserne.
- ▶ **Sprøjt ikke med materialer, hvis det ikke er kendt, om de udgør en fare.** Ukendte materialer kan skabe farlige forhold.
- ▶ **Sprøjt ikke med kogende vand. Sprøjt kun med varmt vand (maks. 55 °C) uden kemiske tilsætningsstoffer.**
- ▶ **Bær yderligere personligt beskyttelsesudstyr som for eksempel egnede beskyttelseshandsker samt en beskyttelses- eller åndedrætsmaske, når du sprøjter eller håndterer kemikalier.** Ved at bruge beskyttelsesudstyr, der er egnet til forholdene, reducerer du risikoen for at blive udsat for farlige stoffer.



- ▶ **Vær opmærksom på eventuelle farer ved spraymateriale.** Vær opmærksom på markeringerne på beholderen eller producentinformationen om spraymateriale, herunder opfordringer til at bruge beskyttelsesudstyr. Producentanvisningerne skal iagttages for at begrænse risikoen for brand samt personskader, der kan forårsages af giftstoffer, carcinogener osv.
- ▶ **Undgå at få maling eller andre væsker på stikket til netkablet og udløseren på sprøjtemalingssystemet. Hold aldrig kablet i stikforbindelserne for at få bedre støtte.** Manglende overholdelse heraf kan resultere i stød.
- ▶ **Hold børn under opsyn.** Derved sikres det, at børn ikke bruger sprøjtemalingsystemet som legetøj.

## Produkt- og ydelsesbeskrivelse



**Læs alle sikkerhedsinstrukser og anvisninger.** Overholdes sikkerhedsinstrukserne og anvisningerne ikke, er der risiko for elektrisk stød, brand og/eller alvorlige kvæstelser.

Vær opmærksom på alle illustrationer i den forreste del af betjeningsvejledningen.

### Beregnet anvendelse

#### PFS 1000

El-værktøjet er beregnet til sprøjtning med følgende sprøjtematerialer: opløsningsmiddelholdige og vandfortyndbare (anbefales) lakmalinger, lasurer, grundere, imprægneringer, klarlakker, olie og vand.

El-værktøjet er ikke beregnet til forarbejdning af dispersions- og latexmaling (vægmalning) samt lud, bejdse, syreholdige coatingemner, desinficeringsmidler, plantebeskyttelsesmidler, facademalinger, korn- og legemeholdige sprøjtemidler samt sprøjte- og dråbehæmmede materialer.

#### PFS 2000

El-værktøjet er beregnet til sprøjtemaling med gængse farver: dispersions- og latexmaling (vægmalning), opløsningsmiddelholdige og vandfortyndbare (anbefales) lakmalinger, lasurer, grundere, imprægneringer, klarlakker (ALLPaint), olie og vand.

El-værktøjet er ikke beregnet til forarbejdning af lud, syreholdige coatingstoffer, desinficeringsmidler, plantebeskyttelsesmidler, facademaling, korn- og legemeholdige sprøjtemidler samt sprøjte- og dråbehæmmede materialer.

### Illustrerede komponenter

Nummereringen af de illustrerede komponenter refererer til illustrationen af el-værktøjet på illustrationssiden.

- (1) **Sprøjtepistol**
- (2) Lufthætte
- (3) Omløbermøtrik
- (4) Slangetilslutning (sprøjtepistol)
- (5) Indstillingshjul til sprøjtemateriale mængde
- (6) Betjeningsknap
- (7) Beholder til sprøjtemateriale
- (8) Reservebeholder til sprøjtemateriale<sup>a)</sup>
- (9) Malingsdyse (grå: anvendelsesområdet "træ")
- (10) Malingsdyse (hvid: anvendelsesområdet "væg") (PFS 2000)
- (11) O-ring
- (12) Tætningskive
- (13) Stigrør
- (14) Omfyldningsbeholder<sup>b)</sup>
- (15) Dysenål
- (16) Beholderpakning
- (17) Udluftningsboring
- (18) Malingskanal
- (19) **Luftslange**
- (20) Bajonetlås
- (21) **Basisenhed**
- (22) Tænd/sluk-knap
- (23) Bæregreb
- (24) Bærerem
- (25) Luftfilterafdækning
- (26) Slangetilslutning (basisenhed)
- (27) Øje til bærebælte
- (28) Luftfilter

a) **fås til PFS 1000 som tilbehør; medfølger ved PFS 2000**

b) **Tilbehør, som er illustreret og beskrevet i betjeningsvejledningen, er ikke indeholdt i standardleveringen. Det fuldstændige tilbehør findes i vores tilbehørsprogram.**

## Tekniske data

Sprøjtemalingssystem		PFS 1000	PFS 2000
Varenummer		<b>3 603 B07 0..</b>	<b>3 603 B07 3..</b>
Nominal optagen effekt	W	410	440
Transportmængde	ml/min	100	200
Tidsforbrug for påføring af 2 m <sup>2</sup> farve	min	2	1,3
Volumen for beholder til sprøjtemateriale	ml	800	800
Malingsdyse (9) (grå)		●	●
– <b>Anvendelsesområdet "træ":</b> Sprøjtemaling med opløsningsmiddelholdige og vandfortyndbare lakfarver, lasurer, grundere, klarlakker og olier			
Malingsdyse (10) (hvid)		–	●
– <b>Anvendelsesområdet "væg":</b> Sprøjtemaling med dispersions- og latexfarver			
Luftslangens længde	m	1,25	1,25
Vægt iht. EPTA-Procedure 01:2014	kg	1,8	1,9
Kapslingsklasse		□/II	□/II

Angivelserne gælder for en nominal spænding [U] på 230 V. Ved afvigende spændinger og i landespecifikke udførelser kan disse angivelser variere.

## Støj-/vibrationsinformation

Støjemissionsværdier fundet iht. **EN 62841-1**.

El-værktøjets A-vægtede lydtryksniveau er typisk **80 dB(A)**. Usikkerhed  $K=3$  dB. Støjniveauet ved arbejde kan overskride de angivne værdier. **Brug høreværn!**

Vibrationer samlet værdi  $a_h$  (vektorsum af tre retninger) og usikkerhed  $K$  fundet iht. **EN 62841-1**:

$$a_h < 2,5 \text{ m/s}^2, K = 1,5 \text{ m/s}^2$$

Det svingningsniveau og støjemissionsniveau, der fremgår af anvisningerne, er målt iht. en standardiseret måleværdi og kan anvendes til sammenligning af el-værktøj med hinanden. De er også egnede til en foreløbig vurdering af svingnings- og støjemissionen.

Det angivne svingnings- og støjemissionsniveau repræsenterer de væsentlige anvendelser af el-værktøjet. Hvis el-værktøjet dog anvendes til andre formål, med afvigende indsatsværktøj eller utilstrækkelig vedligeholdelse, kan svingnings- og støjemissionsniveauet afvige. Dette kan føre til en betydelig forøgelse af svingnings- og støjemissionen i hele arbejdsrummet.

Til en nøjagtig vurdering af svingnings- og støjemissionen bør der også tages højde for de tider, i hvilke værktøjet er slukket eller godt nok kører, men rent faktisk ikke anvendes. Dette kan føre til en betydelig reduktion af svingnings- og støjemissionsniveauet i hele arbejdsrummet.

Fastlæg ekstra sikkerhedsforanstaltninger til beskyttelse af brugeren mod svingningers virkning som f.eks.: Vedligeholdelse af el-værktøj og indsatsværktøj, holde hænder varme, organisation af arbejdsforløb.

## Montering

- ▶ **Træk stikket ud af stikkontakten, før der udføres arbejde på el-værktøjet.**
- ▶ **Sørg for, at sprøjtepipstolen og basisenheden er monteret komplet og forsynet med alle tætningslementer.** Kun derved sikres sprøjtemalingssystemets funktion og sikkerhed.

### Tilslutning af luftslange (se billeder A1–A2)

Tilslutning af basisenheden:

- Monter en bajonetlås (21) fra luftslangen iht. pilemarkeringerne i udsparringen på tilslutningen (27) til basisenheden.
- Drej bajonetlåsen 1/4 omgang med uret.

Tilslutning til sprøjtepipstolen:

- Monter den anden bajonetlås (21) fra luftslangen iht. pilemarkeringerne i udsparringen på tilslutningen (4) til sprøjtepipstolen.
- Drej bajonetlåsen 1/4 omgang med uret.

**Bemærk!** Fjern udluftningsslangen (20) (1/4 omdrejning af bajonetlåsen (21) mod udret, og træk bajonetlåsen (21) ud af tilslutningen (4), før du fylder sprøjtematerialet).

### Montering af bærerem (se billede B)

For at du kan være fleksibel og nå alle flader, der skal behandles, kan du hænge basisenheden omkring med bærebæltet (25).

- Sæt en bælteende i hvert øje (28).

### Skift af malingsdyse (PFS 2000) (se billede C)

**Bemærk!** Kontrollér sprøjtematerialet før valg af malingsdyse ved at røre rundt. Tyndtflydende materiale (f.eks. træ-

maling) eller fortyndet materiale kan bedre sprøjtes med den grå malingsdyse (9). Mere tyktflydende materiale (f.eks. trælak eller vægmaling) kan bedre sprøjtes med den hvide malingsdyse (10).

- Når du skal skifte malingsdyse, skal du skrue omløbermøtrikken (3) af.
- Træk lufthætten (2) og tætningskiven (12) af.
- Skru den monterede malingsdyse af. Sørg i den forbindelse for, at O-ringen (11) bliver siddende på malingsdysen.
- Skru den ønskede malingsdyse på gevindet i sprøjtepistolen.
- Sæt lufthætten (2) med tætningskiven (12) på malingsdysen, og spænd omløbermøtrikken (3).

## Brug

- ▶ **Træk stikket ud af stikkontakten, før der udføres arbejde på el-værktøjet.**

## Arbejdsforberedelse

- ▶ **Det er ikke tilladt at udføre sprøjtearbejde i nærheden af vandløb og søer eller i områder i umiddelbar nærhed af disse.**
- ▶ Kontroller ved køb af farver, lakker og sprøjtemidler, at de er miljøvenlige.

## Sprøjteflade forberedes

Sprøjtefladen skal være ren, tør og fedtfri.

- Gør glatte flader ru og fjern herefter slibestøvet.
- Når produktet er i brug, kan alle overflader, der ikke er tildækket, blive snavset af sprøjtetågen. Forbered derfor sprøjteoverfladens omgivelser grundigt:
- Tildæk gulve, indretningsgenstande, døre, vinduer samt dør- og vindueskarme etc. grundigt. Ved tildækning af gulve anbefales det f.eks. at bruge malerflece.
  - Fastgør afdækningsmaterialet. Hvis afdækningsmaterialet ikke fastgøres tilstrækkeligt, kan det løsnest som følge af den kraftige luftstrøm eller blæse væk.
- ▶ **Tildæk stikkontakter og afbrydere grundigt.** Stikkontakter og afbrydere, der ikke er tilstrækkeligt tildækket, kan føre til kortslutning og øge risikoen for at få stød.

## Klargør sprøjtematerialet

- ▶ **Sørg under fortyndingen for, at sprøjtemateriale og fortyndingsmiddel passer sammen.** Anvendes et forkert fortyndingsmiddel, kan der opstå klumper, der tilstopper sprøjtepistolen.
- ▶ **Når du fortynder sprøjtematerialet, skal du sikre, at blandingens flammepunkt efter fortynding stadig ligger over 55 °C.** Fortyndingen af f.eks. opløsningsmiddelholdige lakker reducerer flammepunktet.
- ▶ **Vær opmærksom på, om malingen er egnet til brug i et sprøjtemalingsystem. Det fremgår af producentens oplysninger i vejledningen eller databladet. Brug aldrig malinger, der ifølge producentens anvisninger er uegnede.**

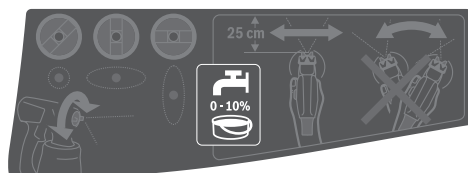

- Rør sprøjtematerialet godt igennem. Hvis sprøjtematerialet anvendes ved stuetemperatur, opnås et bedre sprøjtebillede.
- Fortynd eventuelt sprøjtematerialet. Hvis du ikke får et godt sprøjtebillede ved prøvesprøjtningen, skal du fortynde sprøjtematerialet i 5 %-trin, indtil du opnår et optimalt sprøjtebillede.

## Sprøjtemateriale Anbefalet fortynding

Træbeskyttelsesmiddel, vand, olie, tyndflydende lasurer	0 %
Imprægneringer, rustbeskyttelsesgrundere	0-5 %
Opløsningsmiddel- eller vandfortyndbare (anbefales) lakfarver, grundere, radiatormalinger, tyktflydende lasurer	min. 5 %
PFS 2000: Dispersionsmalinger og latexmalinger (vægmaling)	min. 10 %

## Fortyndingstabel

Sprøjtemateriale [ml]	Fortyndingsmiddel [ml] til fortynding		
	5 %	10 %	15 %
300	15	30	45
400	20	40	60
500	25	50	75
600	30	60	90

## Ifyldning af sprøjtematerialet (se billeder D1-D2)

**Bemærk!** Fjern udluftningsslangen (19) (1/4 omdrejning af bajonetlåsen (20) mod udret, og træk bajonetlåsen (20) ud af tilslutningen (4), før du ifylder sprøjtematerialet).

- Før du bruger store beholdere skal du fylde sprøjtematerialet om i en mindre omfyldningsbeholder (14) (f.eks. 10 l vægmaling i en tom 2,5 l- eller 5,0 l-beholder).
- Skru beholderen (7) af sprøjtepistolen.
- Fyld sprøjtemateriale op til maks. 800-markeringen i beholderen (7).
- Drej stigrøret (13), så sprøjtematerialet kan sprøjtes, uden at der er rester tilbage:

til sprøjtearbejde på liggende genstande forfra i retning mod dyse-/lufthætten

til sprøjtearbejde over hovedhøjde tilbage i retning mod håndgrebet

- Gennemfør en prøvesprøjtning på en testflade.

Når du har opnået et optimalt sprøjtebillede, kan du starte sprøjtearbejdet.



eller

Hvis sprøjteresultatet ikke tilfredsstillende, eller der ikke kommer farve ud: (se "Afhjælpning af fejl", Side 82)

### Ibrugtagning

- ▶ **Kontroller netspændingen!** Strømkildens spænding skal stemme overens med angivelserne på el-værktøjets typeskilt.
- ▶ **Sørg for, at basisenheden ikke kan opsuge hverken støv eller anden form for snavs under brug.**
- ▶ **Sørg for, at der aldrig sprøjtes på basisenheden.**
- ▶ **Afbryd sprøjtemalingen, hvis der kommer væske ud andre steder end ad den beregnede dyse, og bring atter sprøjtepistolen i korrekt stand.** Fare for elektrisk stød.
- ▶ **Sprøjt ikke på dig selv, andre personer eller dyr.**

### Tænding (se billede E)

- Kontrollér, om den rigtige malingsdyse er monteret.
- Sæt stikket i stikkontakten.
- Tag sprøjtepistolen i hånden og ret den mod sprøjtefladen.
- Skub tænd/sluk-knappen (22) fremad.
- Tryk på betjeningsknappen (6) på sprøjtepistolen.

**Bemærk!** Hvis basisenheden er tændt, kommer der altid luft ud af lufthætten (2).

### Sluk

- Slip betjeningsknappen (6), og skub tænd/sluk-knappen (22) bagud.
- Tag stikket ud af stikkontakten.

### Arbejdsvejledning

#### Sprøjtning (se billede F)

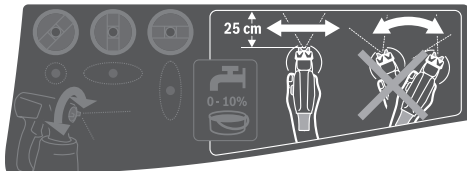

**Bemærk:** Vær opmærksom på vindretningen, når du benytter el-værktøjet i det fri.

- Gennemfør først en prøvesprøjtning og indstil sprøjtebillede og sprøjtemateriemængden, så begge dele passer til sprøjtematerialet.
- Se, hvordan du foretager indstillinger, i følgende afsnit.
- Hold altid sprøjtepistolen i en jævn afstand på 20–25 cm lodret i forhold til sprøjtegenstanden.
- Start sprøjtearbejdet uden for sprøjtefladen.
- Bevæg sprøjtepistolen ensartet enten vandret eller lodret afhængigt af det indstillede sprøjtebillede.
- Der opnås en ensartet overfladekvalitet, hvis banerne overlapper hinanden med 4–5 cm.
- Ved sprøjtearbejder på liggende emner eller ved sprøjtearbejder over hovedhøjde skal du holde sprøjtepistolen

lidt på skrå og bevæge dig bagud og væk fra den flade, der skal males.

**Fare for at falde! Vær opmærksom på eventuelle forhindringer.**

- Undgå afbrydelser i sprøjtefladen.
- En jævn føring af sprøjtepistolen giver en jævn overfladekvalitet.
- En ujævn afstand og sprøjtevinkel fører til stærk farvetågedannelse og dermed til en ujævn overflade.
- Afslut sprøjtearbejdet uden for sprøjtefladen.
- Sprøjt aldrig, indtil beholderen til sprøjtemateriale er tom. Hvis stigerøret ikke længere er nede i sprøjtematerialet, afbrydes sprøjtestrålen, og der opstår en uensartet overflade.
- Når du holder pause eller har fyldt beholderen (7) skal du kontrollere malingsdysen (10)/(9) og lufthætten (2) og rengøre dem efter behov.
- Hvis sprøjtematerialet aflejres på lufthætten (2) eller malingsdysen, skal du rengøre delene med en egnet børste eller en fugtig klud.

### Indstilling af sprøjtebillede

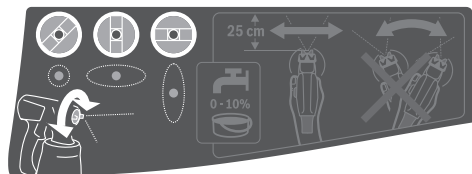

▶ **Betjen aldrig betjeningsknappen (6), mens du indstiller på luftkappen(2).**

- Drej luftkappen (2) til den ønskede position.

Luftkappe	Sprøjtestråle	Anvendelse
		vandret flad stråle til lodret arbejdsretning
		lodret flad stråle til vandret arbejdsretning
		rund stråle til hjørner, kanter og vanskeligt tilgængelige steder

### Indstilling af sprøjtemateriemængde (se billede G) (PAINT)Volume)

- Drej indstillingshjulet (5) for at indstille den ønskede sprøjtemateriemængde:

- : min. sprøjtemateriale mængde,
- + : maks. sprøjtemateriale mængde.
- Start med at lave en sprøjteprøve med minimal sprøjtemateriale mængde, og forøg gradvist mængden af sprøjtemateriale, indtil det ønskede sprøjtebillede er opnået. Hvis du ikke kan få et tilfredsstillende sprøjtebillede, skal du fortynde sprøjtematerialet i 5 %-trin (se "Klargør sprøjtematerialet", Side 78).

**Bemærk:** Intensiteten af den påførte farve afhænger meget af bevægelsehastigheden.

#### Sprøjtemateriale mængde Indstilling

For meget sprøjtemateriale på sprøjtefladen

Sprøjtemateriale mængden skal reduceres.

- Drej indstillingshjulet (5) i retningen -.



For lidt sprøjtemateriale på sprøjtefladen

Sprøjtemateriale mængden skal øges.

- Drej indstillingshjulet (5) i retningen +.



#### Fugtning af tapeter

For at gøre det lettere at fjerne tapetet kan du fugte det med varmt vand (maks. 55 °C). Brug i den forbindelse den grå malingsdyse (9).

#### Arbejds pauser og transport (se billeder H-I)

For at lette transporten af sprøjtemalingssystemet er basisenheden forsynet med et bærehåndtag (23) og en bæremem (24).

Under arbejdet kan basisenheden (21) ved hjælp af bærememmen (24) hænge tværs over skulderen.

I arbejds pauserne kan sprøjtepipstolen (1) anbringes på et plant arbejdsbord. Så kan der ikke løbe sprøjtemateriale ud.

► **Anbring altid sprøjtepipstolen oprejst på en jævn overflade, når den er fyldt med sprøjtemateriale.**

Sprøjtematerialet kan løbe ud, hvis sprøjtepipstolen lægges ned.

## Vedligeholdelse og service

### Vedligeholdelse og rengøring

- **Træk stikket ud af stikkontakten, før der udføres arbejde på el-værktøjet.**
- **El-værktøj og el-værktøjets ventilationsåbninger skal altid holdes rene for at sikre et godt og sikkert arbejde.**

Hvis det er nødvendigt at erstatte tilslutningsledningen, skal dette arbejde udføres af **Bosch** eller på et autoriseret serviceværksted for **Bosch** el-værktøj for at undgå farer.

► **Rengør straks sprøjtemalingssystemets enkelte grundigt efter hver brug, herunder især alle farve transporterende dele.** En korrekt rengøring er en forudsætning for, at sprøjtepipstolen virker problemfrit og sik-

kert. Der hæftes ikke for skader ved manglende eller forkert rengøring.

#### Rengøring af luftfilter (se billede J)

Luftfilteret (28) skal rengøres med jævne mellemrum. Hvis luftfilteret er meget snavset, skal det udskiftes.

- Åbn luftfilterafdækningen (25).
- Fjern luftfilteret (28).
- Let tilsmudsning:  
Bank luftfilteret (28) rent.  
eller  
Kraftig tilsmudsning:  
Rengør luftfilteret (28) under rindende vand, og lad det derefter tørre godt for at undgå skimmel dannelse.  
eller  
Udskift luftfilteret (28).
- Sæt luftfilteret i igen.
- Luk luftfilterafdækningen (25) igen.

► **Brug aldrig sprøjtemalingssystemet uden luftfilter.**

Der kan komme smuds partikler ind i motorrummet, så det bliver ødelagt.

#### Rengøring efter brug af vandbaseret maling (se billede K)

Rengør altid sprøjtepipstolen og beholderen til sprøjtemateriale med varmt vand.

Rengør aldrig dyse- og luftboringerne på sprøjtepipstolen med spidse genstande.

- Sluk basisenheden (21), og fjern luftslangen (19 fra sprøjtepipstolen (1).
- Løsn beholderen (7) fra sprøjtepipstolen (1).  
Hold beholderen (7) under stigerøret (13), og tryk på betjeningsknappen (6) til sprøjtepipstolen, så sprøjtematerialet kan løbe tilbage i beholderen.
- Tøm beholderen (7) helt.  
Sprøjtematerialet kan opbevares i en lufttæt lukket malingsbeholder og bruges på et senere tidspunkt. Brug i den forbindelse f.eks. reservebeholderen (8) med låg eller den originale sprøjtematerialebeholder.
- Rengør beholderen (7).
- Afmonter stigerøret (13) med beholderpakningen (16), og skyl det godt.  
Fastgør stigerøret (13) med beholderpakningen (16) på sprøjtepipstolen igen.
- Fyld beholderen (7) med varmt vand, og fastgør den til sprøjtepipstolen (1) igen.
- Slut luftslangen (19) til sprøjtepipstolen (1) igen.
- Sprøjt, indtil der kun kommer klart vand ud. Fyld eventuelt beholderen igen med vand.
- Fjern også luftslangen (19) og basisenheden (21) fra sprøjtepipstolen (1).
- Rengør om nødvendigt basisenheden med en fugtig klud, og fjern derefter basisenheden (21) og luftslangen (19) fra rengøringsområdet.
- Afmonter omløbermøtrikken (3), lufthætten (2), tætningsskiven (12), den anvendte malingsdyse (10)/(9)

med O-ringen (11) og stigrøret (13) med beholdertætningen (16).

Sørg i den forbindelse for, at O-ringen (11) bliver siddende på malingsdysen.

- Rengør med en rengøringsbørste alle malingstransportrende dele i en beholder med varmt vand. Rengør også malingskanalen (18) på sprøjtepipstolen (1).
- Kontroller, at stigrøret (13) med beholderpakningen (16) er fri for sprøjtemateriale og ubeskadiget. Rengør beholderpakningen (16) igen med varmt vand.
- Rengør udluftningsboringen (17) med en egnet genstand.
- Rengør beholderen (7) og sprøjtepipstolen (1) udvendigt med en fugtig klud.
- Sørg for, at alle dele er helt tørre, før de samles.
- Monter sprøjtemalingsssystemet igen i omvendt rækkefølge. Skub beholderpakningen (16) opad igen og ind i noten på stigerøret (13). Sørg for, at beholderpakningen er placeret nøjagtigt i noten på stigerøret hele vejen rundt, så sprøjtepipstolen er helt tæt. Sørg for at skubbe stigerøret (13) på farvekanalen (18), indtil det ikke kan komme længere.

#### Rengøring efter brug af opløsningsmiddelbaseret maling (se billede K)

Rengør altid sprøjtepipstolen og beholderen til sprøjtematerialet med en fortynder, der passer til det anvendte sprøjtemateriale.

Rengør aldrig dyse- og luftboringerne på sprøjtepipstolen med spidse genstande.

Brug egnede handsker, når du udfører rengøringsarbejde med opløsningsmidler og opløsningsmiddelbaseret maling.

- Sluk basisenheden (21), og fjern luftslangen (19) fra sprøjtepipstolen (1).
- Rengør om nødvendigt basisenheden med en klud fugtet med fortynder, og fjern derefter basisenheden (21) og luftslangen (19) fra rengøringsområdet.
- Løsn beholderen (7) fra sprøjtepipstolen (1). Hold beholderen (7) under stigerøret (13), og tryk på betjeningsknappen (6) til sprøjtepipstolen, så sprøjtematerialet kan løbe tilbage i beholderen.
- Tøm beholderen (7) helt. Sprøjtematerialet kan opbevares i en lufttæt lukket malingsbeholder og bruges på et senere tidspunkt. Brug i den forbindelse f.eks. reservebeholderen (8) med låg eller den originale sprøjtematerialebeholder.
- Rengør beholderen (7).
- Afmonter stigerøret (13) med beholderpakningen (16), og skyl det godt.

Fastgør stigerøret (13) med beholderpakningen (16) på sprøjtepipstolen igen.

- Fyld beholderen (7) halvt op med opløsningsmiddel, og fastgør den til sprøjtepipstolen (1) igen.
- Ryst sprøjtepipstolen flere gange. Undgå i den forbindelse at sprøjte med fortynderen. **Fare for eksplosion.**
- Løsn beholderen (7) fra sprøjtepipstolen (1), og tøm den helt ud i en materialedåse, der kan lukkes.
- Afmonter omløbermøtrikken (3), lufthætten (2), tætningskiven (12), den anvendte malingsdyse (10)/(9) med O-ringen (11) og stigrøret (13) med beholdertætningen (16). Sørg i den forbindelse for, at O-ringen (11) bliver siddende på malingsdysen.
- Rengør med en rengøringsbørste alle malingstransportrende dele i en beholder med fortynder. Rengør også malingskanalen (18) på sprøjtepipstolen (1).
- Kontroller, at stigrøret (13) med beholderpakningen (16) er fri for sprøjtemateriale og ubeskadiget. Rengør beholderpakningen (16) igen med fortynder efter behov.
- Rengør udluftningsboringen (17) med en egnet genstand.
- Rengør beholderen (7) og sprøjtepipstolen (1) udvendigt med en klud, der er dyppet i fortyndingsmiddel.
- Sørg for, at alle dele er helt tørre, før de samles.
- Monter sprøjtemalingsssystemet igen i omvendt rækkefølge. Skub beholderpakningen (16) opad igen og ind i noten på stigerøret (13). Sørg for, at beholderpakningen er placeret nøjagtigt i noten på stigerøret hele vejen rundt, så sprøjtepipstolen er helt tæt. Sørg for at skubbe stigerøret (13) på farvekanalen (18), indtil det ikke kan komme længere.

#### Materiebortskaffelse

Forurenede fortynder, rester af sprøjtemateriale og rester af fortynder skal bortskaffes fagligt og miljømæssigt korrekt. Læs og overhold fabrikantens bortskaffelsesforskrifter samt de lokale forskrifter vedr. bortskaffelse af specialaffald. Miljøskadelige kemikalier må ikke trænge ned i undergrunden, grundvandet, damme eller floder. Hæld aldrig miljøskadelige kemikalier i kloakken!

#### Leje

- Før du stiller sprøjtemalingsssystemet til opbevaring, skal du rengøre systemet grundigt og lade alle dele tørre, før systemet samles igen.

Hvis finsprøjtesystemet ikke er i brug, bruges gummibåndet sammen med stiften på basisenheden (21) som praktisk opbevaringsmulighed til luftslangen (19).

## Afhjælpning af fejl

Problem	Årsag	Afhjælpning
Sprøjtemateriale dækker ikke rigtigt	Sprøjtemateriemængde er for lille	Drej indstillingshjulet (5) i retningen +
	Afstand til sprøjteflade er for stor	Reducer sprøjteafstand
	For lidt sprøjtemateriale på sprøjteflade, der sprøjtes for sjældent hen over sprøjteflade	Sprøjt noget oftere hen over sprøjteflade
	Sprøjtemateriale er for tykflydende	Fortynd sprøjtematerialet igen, og gennemfør prøvesprøjtning
Sprøjtemateriale løber efter påføring	Der er påført for meget sprøjtemateriale	Drej indstillingshjulet (5) i retningen -
	Afstand til sprøjteflade er for lille	Øg sprøjteafstand
	Sprøjtemateriale er for tyndflydende	Tilsæt originalt sprøjtemateriale
	Der er sprøjtet alt for ofte over det samme sted	Fjern farve og sprøjt ikke så ofte hen over et sted ved næste sprøjteforsøg
For grov forstøvning	Sprøjtemateriemængde er for høj	Drej indstillingshjulet (5) i retningen -
	<b>PFS 2000</b> : Hvid malingsdyse (10) monteret (for stor dysediameter)	Montering af grå malingsdyse (9)
	Dysenål (15) er snavset	Rengør dysenålen
	Sprøjtemateriale er for tykflydende	Fortynd sprøjtematerialet igen, og gennemfør prøvesprøjtning
For stærk farvetåge	Luftfilter (28) er meget snavset	Udskift luftfilteret
	Der er påført for meget sprøjtemateriale	Drej indstillingshjulet (5) i retningen -
Sprøjtestråle pulserer	Afstand til sprøjteflade er for stor	Reducer sprøjteafstand
	For lidt sprøjtemateriale i beholder	Påfyld sprøjtemateriale
	Udluftningsboring (17) på stigerør (13) er tilstoppet	Rengør stigerør og udluftningsboring
	Stigerør (13) sidder løst	Skub stigerøret på malingskanalen (18), indtil det ikke kan komme længere
	Malingsdyse (10)/(9) sidder løst	Tilspænd malingsdyse
	Luftfilter (28) er meget snavset	Udskift luftfilteret
	Sprøjtemateriale er for tykflydende	Fortynd sprøjtematerialet igen, og gennemfør prøvesprøjtning
Der drypper sprøjtemateriale fra malingsdysen	Aflejring af sprøjtemateriale på malingsdysen (10)/(9), dysenålen (15) og lufthætten (2)	Rengør malingsdyse, dysenål og lufthætte
	Malingsdyse (10)/(9) sidder løst	Tilspænd malingsdyse
Der kommer ikke sprøjtemateriale ud af malingsdysen	Stigerør (13) sidder løst	Skub stigerøret på malingskanalen (18), indtil det ikke kan komme længere
	Dysenål (15) er tilstoppet	Rengør dysenålen
	Stigerør (13) er tilstoppet	Rengør stigerøret
	Udluftningsboring (17) på stigerør (13) er tilstoppet	Rengør stigerør og udluftningsboring
	Beholderpakning (16) mangler eller er beskadiget	(ny) Skub beholderpakningen over stigerøret og ind i noten
	Sprøjtemateriale er for tykflydende	Fortynd sprøjtematerialet igen, og gennemfør prøvesprøjtning
	Sprøjtemateriale tilsmudset (malingsklumper)	Tøm sprøjtepistolen helt, og rengør den; før sprøjtematerialet gennem en si ved påfyldning

## Kundeservice og anvendelsesrådgivning

Kundeservice besvarer dine spørgsmål vedr. reparation og vedligeholdelse af dit produkt samt reservedele. Eksplosionstegninger og oplysninger om reservedele finder du også på: [www.bosch-pt.com](http://www.bosch-pt.com)

Bosch-anvendelsesrådgivningsteamet hjælper dig gerne, hvis du har spørgsmål til produkter og tilbehørsdele.

Produktets 10-cifrede typenummer (se typeskilt) skal altid angives ved forespørgsler og bestilling af reservedele.

### Dansk

Bosch Service Center

Telegrafvej 3

2750 Ballerup

På [www.bosch-pt.dk](http://www.bosch-pt.dk) kan der online bestilles reservedele eller oprettes en reparations ordre.

Tlf. Service Center: 44898855

Fax: 44898755

E-Mail: [vaerktoej@dk.bosch.com](mailto:vaerktoej@dk.bosch.com)

### Du finder adresser til andre værksteder på:

[www.bosch-pt.com/serviceaddresses](http://www.bosch-pt.com/serviceaddresses)

## Bortskaffelse

Sprøjtepestol, el-enhed, tilbehør og emballage skal genbruges på en miljøvenlig måde.



Smid ikke el-værktøj ud sammen med det almindelige husholdningsaffald!

### Gælder kun i EU-lande:

Iht. det europæiske direktiv 2012/19/EU om affald af elektrisk og elektronisk udstyr skal kasseret elektrisk udstyr indsamles separat og genbruges iht. gældende miljøforskrifter.

Ved forkert bortskaffelse kan elektrisk og elektronisk affald have skadelige virkninger på miljøet og menneskers sundhed på grund af den mulige tilstedeværelse af farlige stoffer.

## Svensk

## Säkerhetsanvisningar

### Allmänna säkerhetsanvisningar för elverktyg

#### **⚠ VARNING**

Läs alla säkerhetsvarningar, instruktioner och specifikationer

som tillhandahålls med detta elverktyg. Fel som uppstår till följd av att instruktionerna nedan inte följts kan orsaka elstöt, brand och/eller allvarliga personskador.

### Förvara alla varningar och anvisningar för framtida bruk.

Begreppet Elverktyg hänför sig till nätdrivna elverktyg (med nätsladd) och till batteridrivna elverktyg (sladdlösa).

### Arbetsplats säkerhet

- ▶ **Håll ditt arbetsområde rent och väl upplyst.** Ostädade och mörka areor ökar olycksrisken.
- ▶ **Använd inte elverktyget i explosionsfarliga omgivningar när det t.ex. finns brännbara vätskor, gaser eller damm.** Elverktygen alstrar gnistor som kan antända dammet eller gaserna.
- ▶ **Håll under arbetet med elverktyget barn och obehöriga personer på betryggande avstånd.** Om du störs av obehöriga personer kan du förlora kontrollen över elverktyget.

### Elektrisk säkerhet

- ▶ **Elverktygets stickpropp måste passa till vägguttaget. Stickproppen får absolut inte förändras. Använd inte adapterkontakter tillsammans med skyddsjordade elverktyg.** Oförändrade stickproppar och passande vägguttag reducerar risken för elstöt.
- ▶ **Undvik kroppskontakt med jordade ytor som t. ex. rör, värmeelement, spisar och kylskåp.** Det finns en större risk för elstöt om din kropp är jordad.
- ▶ **Skydda elverktyg mot regn och väta.** Tränger vatten in i ett elverktyg ökar risken för elstöt.
- ▶ **Missbruka inte nätsladden. Använd inte nätsladden för att bära eller hänga upp elverktyget och inte heller för att dra stickproppen ur vägguttaget.** Skadade eller tilltrasslade ledningar ökar risken för elstöt.
- ▶ **När du arbetar med ett elverktyg utomhus använd endast förlängningssladdar som är avsedda för utomhusbruk.** Om en lämplig förlängningssladd för utomhusbruk används minskar risken för elstöt.
- ▶ **Använd ett felströmsskydd om det inte är möjligt att undvika att elverktyget används i fuktig miljö.** Felströmsskyddet minskar risken för elstöt.

### Personsäkerhet

- ▶ **Var uppmärksam, kontrollera vad du gör och använd elverktyget med förnuft. Använd inte ett elverktyg när du är trött eller om du är påverkad av droger, alkohol eller mediciner.** Under användning av elverktyg kan även en kort ouppmärksamhet leda till allvarliga kroppsskador.
- ▶ **Använd personlig skyddsutrustning. Använd alltid skyddsglasögon.** Användning av personlig skyddsutrustning, som t. ex. dammfiltermask, halkfria säkerhetsskor, skyddshjälm och hörselskydd, som är anpassade för användningsområdet, reducerar risken för kroppsskada.
- ▶ **Undvik oavsiktlig igångsättning. Kontrollera att elverktyget är fränkopplat innan du ansluter stickproppen till vägguttaget och/eller ansluter/tar bort batteriet, tar upp eller bär elverktyget.** Om du bär elverktyget med fingret på strömställaren eller ansluter påkopplat elverktyg till nätströmmen kan olycka uppstå.
- ▶ **Ta bort alla inställningsverktyg och skruvnycklar innan du startar elverktyget.** Ett verktyg eller en nyckel i en roterande komponent kan medföra kroppsskada.

- ▶ **Undvik onormala kroppsställningar. Se till att du alltid står stadigt och håller balansen.** I detta fall kan du lättare kontrollera elverktyget i oväntade situationer.
- ▶ **Bär lämpliga arbetskläder. Bär inte löst hängande kläder eller smycken. Håll håret och kläderna borta från rörliga delar.** Löst hängande kläder, långt hår och smycken kan dras in av roterande delar.
- ▶ **När elverktyg används med dammsugnings- och uppsamlingsutrustning, se till att dessa är rätt monterade och används på korrekt sätt.** Användning av dammsugning minskar de risker damm orsakar.
- ▶ **Låt inte vanan att ofta använda verktygen göra att du blir slarvig och ignorerar verktygets säkerhetsprinciper.** En vårdslös åtgärd kan leda till allvarlig personskada inom bråkdelen av en sekund.

#### Korrekt användning och hantering av elverktyg

- ▶ **Överbelasta inte elverktyget. Använd rätt elverktyg för det jobb du tänker göra.** Med ett lämpligt elverktyg kan du arbeta bättre och säkrare inom angivet effektområde.
- ▶ **Ett elverktyg med defekt strömställare får inte längre användas.** Ett elverktyg som inte kan kopplas in eller ur är farligt och måste repareras.
- ▶ **Dra stickproppen ur väggtaget och/eller ta bort batteriet, om det kan tas ut ur elverktyget, innan inställningar utförs, tillbehör delar byts ut eller elverktyget lagras.** Denna skyddsåtgärd förhindrar oavsiktlig inkoppling av elverktyget.
- ▶ **Förvara elverktygen oåtkomliga för barn. Låt elverktyget inte användas av personer som inte är förtrogna med dess användning eller inte läst denna anvisning.** Elverktygen är farliga om de används av oerfarna personer.
- ▶ **Underhåll elverktyg och tillbehör omsorgsfullt. Kontrollera att rörliga komponenter fungerar felfritt och inte kärvar, att komponenter inte brustit eller skadats och kontrollera orsaker som kan leda till att elverktygets funktioner påverkas menligt. Låt skadade delar repareras innan elverktyget tas i bruk.** Många olyckor orsakas av dåligt skötta elverktyg.
- ▶ **Håll skärverktygen skarpa och rena.** Omsorgsfullt skötta skärverktyg med skarpa egg kommer inte så lätt i kläm och går lättare att styra.
- ▶ **Använd elverktyget, tillbehör, insatsverktyg osv. enligt dessa anvisningar. Ta hänsyn till arbetsvillkoren och arbetsmomenten.** Om elverktyget används på ett sätt som det inte är avsett för kan farliga situationer uppstå.
- ▶ **Håll handtag och greppytor torra, rena och fria från olja och fett.** Hala handtag och greppytor ger ingen säker hantering och kontroll över verktyget i oväntade situationer.

#### Service

- ▶ **Låt endast kvalificerad fackpersonal reparera elverktyget och endast med originalreservdelar.** Detta garanterar att elverktygets säkerhet upprätthålls.

#### Säkerhetsanvisningar för finsprutsystem

- ▶ **Håll arbetsutrymmet rent, väl belyst och fritt från behållare med färg eller lösningsmedel, trasor och andra brandfarliga material.** Risk för självantändning föreligger. Funktionsdugliga brandsläckare ska alltid finnas redo.
- ▶ **Sörj för god ventilation i sprutningsområdet och för tillräcklig friskluftstillförsel i hela rummet.** Ångor från brandfarliga lösningsmedel bildar en explosiv atmosfär.
- ▶ **Spruta och rengör inte med material vars flampunkt ligger under 55 °C. Använd material som är vattenbaserade, icke-flyktiga kolväten eller liknande material.** Lättflyktiga lösningsmedel skapar en explosiv atmosfär.
- ▶ **Spruta inte nära antändningskällor såsom statiska elektricitetsgnistor, öppna lågor, antändningsflammar, varma föremål, motorer, cigaretter och gnistor vid anslutning och bortkoppling av elkablar eller hantering av brytare.** Sådana gnistor kan leda till att omgivningen antänds.
- ▶ **Spruta inga material där det inte är känt om de innebär en fara.** Okända material kan förorsaka farliga förhållanden.
- ▶ **Spruta inte kokande vatten. Spruta endast varmt vatten (max. 55 °C) utan kemiska tillsatser.**
- ▶ **Bär dessutom personlig skyddsutrustning som handskar och skyddsmask eller andningsmask vid sprutning eller hantering av kemikalier.** Om du bär lämplig skyddsutrustning är du mindre utsatt för farliga substanser.



- ▶ **Var uppmärksam på eventuella faror som utgår sprutgodset. Beakta markeringarna på behållaren eller informationer från tillverkaren av sprutgodset, inklusive uppmaningen att använda personlig skyddsutrustning.** Följ anvisningarna från tillverkaren för att minska risken för personsador orsakade av brand, gifter, karcinogener etc.
- ▶ **Håll sprutsystemets kontakt och brytare fria från färg och andra vätskor. Håll aldrig i sladden när du drar ut kontakten.** Om ovanstående inte beaktas kan elolyckor inträffa.
- ▶ **Håll barn under uppsikt.** På så sätt säkerställs att barn inte leker med finsprutsystemet.



## Produkt- och prestandabeskrivning



**Läs igenom alla säkerhetsanvisningar och instruktioner.** Fel som uppstår till följd av att säkerhetsinstruktionerna och anvisningarna inte följts kan orsaka elstöt, brand och/eller allvarliga personskador.

Beakta bilden i den främre delen av bruksanvisningen.

### Ändamålsenlig användning

#### PFS 1000

Elverktyget är avsett för sprutning av följande material: lösningsmedelsbaserad och (rekommenderas) vattenbaserad lackfärg, lasyr, grundmålning, impregnering, klarlack, olja och vatten.

Elverktyget är inte lämpligt för bearbetning av dispersions- och latexfärger (väggfärg), lut, bets, syrahaltiga beläggningsmaterial, desinficeringsmedel, växtskyddsmedel, fasadfärger, korniga och partikelhaltiga spraymaterial samt stänk- och droppreducerade material.

#### PFS 2000

Elverktyget är avsett för färgsprutning av alla vanliga färger: dispersions- och latexfärg (väggfärg), lösningsmedelsbaserad och vattenbaserad (rekommenderas) lackfärg, lasyr, grundmålning, impregnering, klarlack (ALLPaint), olja och vatten.

Elverktyget är inte lämpligt för bearbetning av lut, bets, syrahaltiga beläggningsmaterial, desinficeringsmedel, växtskyddsmedel, fasadfärger, korniga och partikelhaltiga spraymaterial samt stänk- och droppreducerade material.

### Illustrerade komponenter

Numreringen av komponenterna hänvisar till illustration av elverktyget på grafiksida.

- (1) Sprutpistol
- (2) Luftlock

- (3) Huvmutter
- (4) Slanganslutning (sprutpistol)
- (5) Ställratt för sprutämnesmängd
- (6) Manöverbrytare
- (7) Behållare för sprutämne
- (8) Reservbehållare för sprutämne<sup>a)</sup>
- (9) Färgmunstycke (grått: för "trä")
- (10) Färgmunstycke (vitt: för "vägg")  
(PFS 2000)
- (11) O-ring
- (12) Tätningssbricka
- (13) Stigrör
- (14) Påfyllningsbehållare<sup>b)</sup>
- (15) Munstycksnä
- (16) Behållartätning
- (17) Avluftningshål
- (18) Färgkanal
- (19) **Luftslang**
- (20) Bajonettlås
- (21) **Basenhet**
- (22) På-/av-strömbrytare
- (23) Bärhandtag
- (24) Bärrem
- (25) Luftfilterskydd
- (26) Slanganslutning (basenhet)
- (27) Ögla för bärrem
- (28) Luftfilter

- a) finns som tillbehör för PFS 1000; ingår i leveransen för PFS 2000
- b) I bruksanvisningen avbildad och beskrivet tillbehör ingår inte i standardleveransen. I vårt tillbehörprogram beskrivs allt tillbehör som finns.

### Tekniska data

Finstrålesystem		PFS 1000	PFS 2000
Artikelnummer		3 603 B07 0..	3 603 B07 3..
Nominell ingångseffekt	W	410	440
Matningskapacitet	ml/min	100	200
Tidsåtgång för 2 m <sup>2</sup> färgsprutning	min	2	1,3
Materialbehållarens volym	ml	800	800
Färgmunstycke (9) (grått)		●	●
– <b>Användningstyp "trä":</b> Spruta lösningsmedelsbaserade och vattenbaserade lackfärger, lasyr, grundmålning, klarlack och olja			
Färgmunstycke (10) (vitt)		–	●
– <b>Användningstyp "vägg":</b> Spraya dispersions- och latexfärger			
Längd på luftslangen	m	1,25	1,25

Finstrålesystem	PFS 1000	PFS 2000	
Vikt enligt EPTA-Procedure 01:2014	kg	1,8	1,9
Skyddsklass		□/II	□/II

Uppgifterna gäller för en märkspänning på [U] 230 V. Vid avvikande spänning och för utföranden i vissa länder kan uppgifterna variera.

## Buller-/vibrationsdata

Bullernivåvärde beräknat enligt **EN 62841-1**.

Den A-viktade bullernivån för enheten är typiskt **80 dB(A)**.

Osäkerhet  $K=3$  dB. Bullernivån vid arbetet kan överskrida angivna värden. **Bär hörselskydd!**

Totala vibrationsvärden  $a_{\text{h}}$  (vektorsumma för tre riktningar) och osäkerhet  $K$  beräknad enligt **EN 62841-1**:

$$a_{\text{h}} < 2,5 \text{ m/s}^2, K = 1,5 \text{ m/s}^2$$

Den vibrationsnivå och det bullervärde som anges i dessa anvisningar har uppmätts enligt en mätmetod som normerats och kan användas för att jämföra elverktyg med varandra. Mätmetoden är även lämplig för preliminär bedömning av vibrations- och bullernivån.

Den angivna vibrations- och bullernivån representerar den huvudsakliga användningen av elverktyget. Om däremot elverktyget används för andra ändamål, med andra insatsverktyg eller inte underhållits ordentligt kan vibrations- och bullernivån avvika. Då kan vibrations- och bullernivån under arbetsperioden öka betydligt under hela arbetstiden.

För en exakt bedömning av vibrations- och bullernivån bör även de tider beaktas när elverktyget är avstängt eller är igång, men inte används. Detta reducerar vibrations- och bullerbelastningen för den totala arbetsperioden betydligt.

Bestäm extra säkerhetsåtgärder för att skydda operatören mot vibrationernas inverkan t. ex.: underhåll av elverktyget och insatsverktygen, att hålla händerna varma, organisation av arbetsförloppen.

## Montage

- **Dra stickproppen ur nätuttaget innan arbeten utförs på elverktyget.**
- **Se till att spraypistolen och basenheten är fullständigt monterad med alla packningar.** Endast därigenom kan färgsprutsystemets funktion och säkerhet garanteras.

## Ansluta luftslangen (se bild A1–A2)

Anslutning till basenheten:

- Sätt in ett bajonettlås **(21)** i luftslangen enligt pilmarkeringarna, i urgröpingarna på basenhetens anslutning **(27)**.
- Vrid bajonettlåset ett kvarts varv medsols.

Anslutning till sprutpistolen:

- Sätt in det andra bajonettlåset **(21)** i luftslangen enligt pilmarkeringarna, i urgröpingarna på spraypistolens anslutning **(4)**.
- Vrid bajonettlåset ett kvarts varv medsols.

**Anmärkning:** innan du fyller på med sprutämne, ta bort luftslangen **(20)** (ett kvarts varv på bajonettlåset **(21)**) motsols; dra ut bajonettlåset **(21)** från anslutningen **(4)**.

## Fästa bärremmen (se bild B)

För att flexibelt kunna nå alla ytor som sprutas är det möjligt att bära basenheten i en bärrेम **(25)**.

- Använd vardera öglan **(28)** och haka i remmens respektive ändar.

## Byta färgmunstycke (PFS 2000) (se bild C)

**Obs!** Rör om och kontrollera sprutmaterialet innan du väljer färgmunstycke. Tunnflytande material (t.ex. träfärg) eller utspätt material går lättare att spray med det grå **(9)** färgmunstycket. Tjockflytande material (t.ex. trälack eller väggfärg) går lättare att spraya med det vita **(10)** färgmunstycket.

- Så här byter du färgmunstycke: Skruva av överfallsmuttern **(3)**.
- Dra av luftkåpan **(2)** och tätningsbrickan **(12)**.
- Skruva av det monterade färgmunstycket. Kontrollera att O-ringen **(11)** sitter kvar på färgmunstycket.
- Skruva fast önskat färgmunstycke i gången på sprutpistolen.
- Fäst luftkåpan **(2)** med tätningsbrickan **(12)** på färgmunstycket och dra åt det med **(3)** överfallsmuttern.

## Drift

- **Dra stickproppen ur nätuttaget innan arbeten utförs på elverktyget.**

## Förberedande arbeten

- **Sprutning är inte tillåten vid vatten eller inom dess närmaste omgivning.**
- Beakta miljöegenskaperna vid inköp av målarfärger, lacker och sprutmedel.

## Förberedelse av ytan som ska sprutas

Sprutytan måste vara ren, torr och fettfri.

- Rugga upp släta ytor och avlägsna därefter slipdammet.

Vid användning finns risk för att icke övertäckta ytor förorenas av sprutdimman. Förbered därför noggrant målningsytans omgivning:

- Täck golv, inredning, dörrar, fönster och dörr- och fönsterkarmar osv noga. För att skydda golven rekommenderas t.ex. fleecematta.
- Fixera täckmaterialet. Täckmaterial som inte har fixerats tillräckligt kan lossna eller blåsas bort av den kraftiga luftströmmen.
- **Täck över eluttag och brytare noga.** Eluttag och brytare som inte täckts över kan leda till kortslutning och ökar risken för elektrisk stöt.

### Förbereda sprutämnet

- **Se till vid utspädning att sprutmaterialet och förtunningsmedlet passar ihop.** Om felaktigt förtunningsmedel används kan klumpar uppstå som sätter igen sprutpistolen.
- **När du förtunnar sprutämnet, observera att blandningens flampunkt efter förtunningen ligger över 55 °C igen.** Förtunning av t. ex. lösningsmedelshaltiga lacker sänker flampunkten.
- **Observera färgtillverkarens uppgifter för sprutegenskaper, t.ex. i tekniska datablad. Var noga med att inte använda färg som inte är lämpliga för användningen enligt tillverkarens uppgift.**

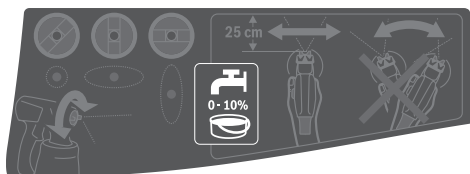

- Rör om ordentligt i materialet. Materialet ger ett bättre sprutmönster om det är rumstempererat.
- Späd eventuellt ut materialet. Om inget tillfredsställande sprutmönster uppnås vid provsprutning, förtunna materialet i steg om 5 % tills ett optimalt sprutmönster har uppnåtts.

Material	Rekommenderad förtunning
Träskyddsmedel, vatten, oljor, tunnflytande lasyrer	0 %
Impregneringar, rostskyddsgrundmålning	0-5 %
Lackfärger som kan spädas ut med lösningsmedel eller vatten (rekommenderas), grundfärger, elementlack, trögflytande lasyrer	Minst 5 %
<b>PFS 2000:</b> Dispersions- och latexfärger (väggfärg)	Minst 10 %

### Förtunningstabell

Sprutmateri al [ml]	Förtunningsmedel [ml] för förtunning		
	5 %	10 %	15 %
300	15	30	45
400	20	40	60
500	25	50	75
600	30	60	90

### Fylla på sprutämne (se bild D1-D2)

- Anmärkning:** innan du fyller på med sprutämne, ta bort luftslangen (19) (ett kvarts varv på bajonettlåset (20) motsols; dra ut bajonettlåset (20) från anslutningen (4)).
- Om stora behållare används, fyll vid behov på sprutämnet i en mindre behållare (14) (t. ex. 10 l väggfärg till en tom behållare på 2,5 eller 5,0 l).

- Skruva av behållaren (7) från sprutpistolen.
- Fyll på sprutämnet **max till 800-markeringen** i behållaren (7).
- Vrid stigröret (13) så att sprutämnet kan sprutas nästan tills det är slut:

för sprutarbete på liggande objekt	<b>framåt</b> i riktning mot munstycks/luftkåpan
för sprutarbeten över huvudet	<b>bakåt</b> i riktning mot handtaget

- Provspruta på en testyta.

När du har fått en optimal sprutbild kan sprutningen startas. *eller*

Om resultatet inte är tillfredsställande, eller om ingen färg kommer ut: (se „Störningsåtgärder“, Sidan 90)

### Driftstart

- **Kontrollera nätspänningen!** Kontrollera att strömkällans spänning överensstämmer med uppgifterna på elverktygets typskylt.
- **Se till att basenheten inte kan suga in damm eller andra föroreningar under driften.**
- **Se till att inte spruta mot basenheten.**
- **Avbryt sprayningen om vätska träder ut någon annanstans än genom avsett munstycke och korrigerar.** Risk för elstöt/föreligger.
- **Se till att du inte sprutar färg på dig själv, andra personer eller djur.**

### Slå på (se bild E)

- Kontrollera att rätt färgmunstycke är monterat.
- Sätt i kontakten i vägguttaget.
- Ta tag i sprutpistolen och rikta den mot sprutytan.
- För strömbrytaren (22) framåt.
- Tryck på brytaren (6) på sprutpistolen.

**Anmärkning:** När basenheten är igång strömmar det alltid ut luft ur luftkåpan (2).

### Stänga av

- Slapp manöverbrytaren (6) och skjut på-/avknappen (22) bakåt.
- Dra kontakten ur vägguttaget.

### Arbetsanvisningar

#### Spraya (se bild F)

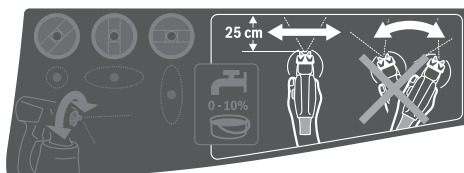

**Observera:** beakta vindriktningen om du använder elverktyget utomhus.

- Utför först en provsprutning och ställ in sprutmönstret och materialmängden efter det material som används. Inställningarna beskrivs i nästa avsnitt.
- Håll alltid sprutpistolen på ett konstant avstånd om 20–25 cm och lodrätt mot sprutobjektet.
- Börja spruta utanför sprutytan.
- Rör sprutpistolen jämnt vågrät eller lodrät i enlighet med sprutmönsterinställningarna. En jämn ytkvalitet uppstår när banorna överlappar varandra med 4–5 cm.
- Vid sprutning på liggande objekt eller över huvudnivå, håll sprutpistolen snett och flytta dig bakåt från den sprutade ytan.

#### Snubbelrisk! Observera potentiella hinder.

- Undvik avbrott i sprutningen inom sprutytan. En jämn sprutpistolrörelse ger en enhetlig ytkvalitet. Ett ojämnt avstånd och varierande sprutvinkel leder till kraftig bildning av färgdimma och därigenom till skiftande yta.
- Avsluta sprutningen utanför sprutytan. Spruta aldrig tills materialbehållaren är helt tom. Om röret inte längre når materialet avbryts strålen och en ojämn yta uppstår.
- Kontrollera (7) färgmunstycket (10)/(9) och luftkåpan (2) efter raster eller när du har fyllt på behållaren och rengör dem vid behov.
- Om sprutmaterialet sätter sig på luftkåpan (2) eller på färgmunstycket ska komponenterna rengöras med lämplig borste eller fuktad trasa.

#### Inställning av sprutbild

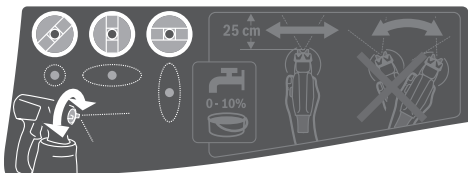

- ▶ **Aktivera inte brytaren (6) medan luftkåpan (2) ställs in.**
- Vrid luftkåpan (2) till önskad position.

Luftlock	Sprutstråle	Användning
		vågrät platt stråle för vertikal arbetsriktning
		lodrät platt stråle för horisontell arbetsriktning

Luftlock	Sprutstråle	Användning
		Rund stråle för hörn, kanter och svårtillgängliga platser

#### Ställa in mängden sprutämne (se bild G)

##### (PAINT)Volume)

- Vrid reglaget (5) för att ställa in önskad mängd sprutämne:
  - : minimal mängd sprutämne,
  - + : maximal mängd sprutämne.
- Börja med en provsprutning med minsta mängd sprutämne och öka den tills önskad sprutbild har uppnåtts. Om inget tillfredsställande sprutmönster uppnås, förtunna materialet i steg om 5 % (se „Förbereda sprutämnet“, Sidan 87).

**Observera:** färgappliceringens intensitet beror i stor grad på hastigheten hos dina rörelser.

#### Mängd material Inställning

För mycket material på ytan	Minska mängden material. – Vrid reglaget (5) i riktning –.	
För lite material på sprutytan	Öka mängden material. – Vrid reglaget (5) i riktning +.	

#### Fukta tapeter

För att enklare ta bort gamla tapeter kan du bespruta tapeterna med varmt vatten (max. 55 °C). Använd det grå färgmunstycket till detta (9).

#### Arbetspauser och transport (se bild H–I)

För enkel transport av färgsprutsystemet är ett handtag (23) och en axelrem (24) monterade på basenheten.

Under arbetet kan du hänga basenheten (21) över axeln med hjälp av axelremmen (24).

Under arbetspauser kan sprutpistolen (1) ställas av på en jämn arbetsyta. Inget sprutämne kan rinna ut.

- ▶ **Ställ alltid sprutpistolen upprätt på ett jämnt underlag när den är fylld med sprutämne.** Om spraypistolen ligger ner kan sprutämne träda ut.

## Underhåll och service

#### Underhåll och rengöring

- ▶ **Dra stickproppen ur näruttaget innan arbeten utförs på elverktyget.**
- ▶ **Håll elverktyget och dess ventilationsöppningar rena för bra och säkert arbete.**

Om nåtssladden för bibehållande av verktygets säkerhet måste bytas ut, ska byte ske hos **Bosch** eller en auktoriserad serviceverkstad för **Bosch** elverktyg.

► **Rengör de enskilda delarna av färgsprutsystemet grundligt direkt efter varje användning, särskilt alla komponenter som leder färg.** En fackmässig rengöring är en förutsättning för felfri och säker drift av spraypistolen. Vid felaktig eller ej fackmässig rengöring förfaller garantin.

#### Rengöra luftfiltret (se bild J)

Luftfiltret (28) måste rengöras då och då. Om luftfiltret är mycket smutsigt måste det bytas ut.

- Öppna luftfilterkåpan (25).
- Ta av luftfiltret (28).
- Lätt smuts:  
Knacka ur luftfiltret (28).  
*eller*  
kraftig smuts:  
Rengör luftfiltret (28) under rinnande vatten och låt det torka ordentligt för att undvika mögelbildning.  
*eller*  
Byt ut luftfiltret (28).
- Sätt in luftfiltret igen.
- Stäng luftfilterkåpan (25) igen.

#### ► Använd aldrig färgsprutsystemet utan luftfilter.

Smutspartiklar kan hamna i motorutrymmet och orsaka skador.

#### Rengöring efter användning av vattenbaserade färger (se bild K)

Rengör alltid sprutpistolen och behållaren för sprutmaterialet med varmt vatten.

Rengör aldrig hålen för munstycke och luft på sprutpistolen med vassa föremål.

- Stäng av basenheten (21) och ta bort luftslangen (19 från sprutpistolen (1)).
- Lossa behållaren (7) från sprutpistolen (1).  
Håll behållaren (7) under stigröret (13) och tryck på brytaren (6) på sprutpistolen så att sprutmaterialet kan rinna tillbaka i behållaren.
- Töm behållaren (7) helt.  
Sprutmaterialet kan förvaras i en lufttät behållare för senare bruk. Använd t.ex. reservbehållaren (8) med lock eller original-materialbehållaren.
- Rengör behållaren (7).
- Demontera stigröret (13) med behållartätningen (16) och spola av det ordentligt.  
Sätt stigröret (13) med behållartätning (16) på sprutpistolen igen.
- Fyll på behållaren (7) med varmt vatten och sätt fast den på sprutpistolen (1).
- Anslut luftslangen (19 till sprutpistolen (1) igen.
- Spruta tills endast klart vatten kommer ut. Fyll eventuellt på behållaren igen med varmt vatten.
- Ta bort luftslangen (19 från både basenheten (21) och sprutpistolen (1)).

- Rengör basenheten vid behov med en fuktig trasa och ta bort basenheten (21) och luftslangen (19 från rengöringens omedelbara närhet.
- Demontera överfallsmuttern (3), luftkåpan (2), tätningsbrickan (12), det färgmunstycke som används (10)/(9) med O-ringen (11) och stigröret (13) med behållartätningen (16).  
Kontrollera att O-ringen (11) sitter kvar på färgmunstycket.
- Rengör alla färgledande delar i en hink med varmt vatten och en vanlig diskborste. Rengör även färgkanalen (18) på sprutpistolen (1).
- Kontrollera att stigröret (13) och behållartätningen (16) inte innehåller material och att de är oskadade.  
Rengör vid behov behållarpackningen (16) igen med varmt vatten.
- Rengör avluftningshålet (17) med lämpligt föremål.
- Rengör behållaren (7) och sprutpistolen (1) på utsidan med en fuktig trasa.
- Låt alla delar torka innan de monteras.
- Montera färgsprutsystemet igen i omvänd ordningsföljd.  
Skjut behållartätningen (16) uppåt igen i stigrörets spår (13).  
Kontrollera att behållartätningen runtom är placerad exakt i stigrörsspåret för att tätta sprutpistolen.  
Kontrollera att du skjuter stigröret (13) tillbaka till anslaget på färgkanalen (18).

#### Rengöring efter användning av lösningsmedelsbaserade färger (se bild K)

Rengör sprutpistolen och sprutmaterialebehållaren med lämpligt förtunningsmedel för det sprutmateriale som används.

Rengör aldrig hålen för munstycke och luft på sprutpistolen med vassa föremål.

Bär lämpliga handskar vid rengöringsarbeten med lösningsmedel och lösningsmedelsbaserade färger.

- Stäng av basenheten (21) och ta bort luftslangen (19 från sprutpistolen (1)).
- Rengör basenheten vid behov med en trasa doppad i förtunningsmedel och ta bort basenheten (21) och luftslangen (19 från rengöringens omedelbara närhet.
- Lossa behållaren (7) från sprutpistolen (1).  
Håll behållaren (7) under stigröret (13) och tryck på brytaren (6) på sprutpistolen så att sprutmaterialet kan rinna tillbaka i behållaren.
- Töm behållaren (7) helt.  
Sprutmaterialet kan förvaras i en lufttät behållare för senare bruk. Använd t.ex. reservbehållaren (8) med lock eller original-materialbehållaren.
- Rengör behållaren (7).
- Demontera stigröret (13) med behållartätningen (16) och spola av det ordentligt.  
Sätt stigröret (13) med behållartätning (16) på sprutpistolen igen.

- Fyll på behållaren (7) till hälften med lösningsmedel och fäst den på sprutpistolen (1) igen.
- Skaka sprutpistolen flera gånger.  
Var försiktig så att du inte sprutar förtunningsmedel. **Risk för explosion.**
- Lossa behållaren (7) från sprutpistolen (1) och töm den fullständigt i en förslutningsbar materialbehållare.
- Demontera överfallsmuttern (3), luftkåpan (2), tätningsbrickan (12), det färgmunstycke som används (10)/(9) med O-ringen (11) och stigröret (13) med behållartätningen (16).  
Kontrollera att O-ringen (11) sitter kvar på färgmunstycket.
- Rengör alla färgledande delar i en behållare med förtunningsmedel med en vanlig diskborste. Rengör även färgkanalen (18) på sprutpistolen (1).
- Kontrollera att stigröret (13) och behållartätningen (16) inte innehåller material och att de är oskadade.  
Rengör vid behov behållarpackningen (16) igen med förtunningsmedel.
- Rengör avluftningshålet (17) med lämpligt föremål.
- Rengör behållaren (7) och sprutpistolen (1) på utsidan med en trasa som fuktats med förtunningsmedel.
- Låt alla delar torka innan de monteras.
- Montera färgsprutsystemet igen i omvänd ordningsföljd. Skjut behållartätningen (16) uppåt igen i stigrörets spår (13).  
Kontrollera att behållartätningen runtom är placerad exakt i stigrörsspåret för att tätta sprutpistolen.  
Kontrollera att du skjuter stigröret (13) tillbaka till anslaget på färgkanalen (18).

#### Avfallshantering

Föreorat förtunningsmedel, materialrester och ev. rester av förtunningsmedel måste omhändertas på ett miljövänligt sätt vid kassering. Beakta tillverkarens anvisningar för avfallshantering och lokala föreskrifterna för specialavfall. Miljöskadliga kemikalier får inte komma ut på marken, i grundvatten eller vatten. Miljöfarliga kemikalier får aldrig hållas i avloppssystemet!

#### Lagring

- Innan du förvarar färgsprutsystemet, rengör det grundligt och låt alla delar torka ordentligt innan du sätter ihop dem igen.

När färgsprutsystemet inte används utgör gummibandet tillsammans med stiftet på basenheten (21) en praktisk förvaringsmöjlighet för luftslangen (19).

### Störningsåtgärder

Problem	Orsak	Åtgärd
Sprutämnet täcker inte korrekt	För liten mängd sprutämne	Vrid reglaget (5) i riktning +
	Avståndet till ytan är för stort	Minska sprutavståndet
	Otillräcklig mängd sprutämne på ytan, ytan sprutad för få gånger	Spruta fler gånger över ytan
	Sprutämnet är trögflytande	Förtunna på nytt sprutämnet och provspruta
Sprutämnet rinner efter appliceringen	För mycket sprutämne appliceras	Vrid reglaget (5) i riktning -
	Avståndet till ytan är för litet	Öka sprutavståndet
	Sprutämnet är för lättflytande	Tillsätt ursprungligt sprutämne
	Samma ställe har sprutats för många gånger	Ta bort färgen och undvik att spruta över samma ställe lika ofta vid nästa försök
För stor finfördelning	För mycket sprutämne	Vrid reglaget (5) i riktning -
	<b>PFS 2000:</b> Vitt färgmunstycke (10) monterat (för stor munstycksdiameter)	Montera (9) grått färgmunstycke
	Munstycksnålen (15) smutsig	Rengör munstycksnålen
	Sprutämnet är trögflytande	Förtunna på nytt sprutämnet och provspruta
För tät färgdimma	Luftfiltret (28) är kraftigt nedsmutsat	Byte av luftfilter
	För mycket sprutämne appliceras	Vrid reglaget (5) i riktning -
Strålen pulserar	Avståndet till ytan är för stort	Minska sprutavståndet
	För låg sprutämnesnivå i behållaren	Fyll på sprutämne
	Avluftningshål (17) på röret (13) igensatt	Rengör rör och avluftningshål
	Stigrör (13) löst	Skjut stigröret till anslag i färgkanalen (18)
	Färgmunstycket (10)/(9) sitter löst	Dra åt munstycket
	Luftfiltret (28) är kraftigt nedsmutsat	Byte av luftfilter
Sprutämnet är trögflytande	Förtunna på nytt sprutämnet och provspruta	



Problem	Orsak	Åtgärd
Sprutmaterialet droppar på färgmunstycket	Avlagringar av sprutmaterial på färgmunstycket <b>(10)/(9)</b> , munstycks nålen <b>(15)</b> och luftkåpan <b>(2)</b>	Rengör färgmunstycke, munstycks nål och luftkåpa
	Färgmunstycket <b>(10)/(9)</b> sitter löst	Dra åt munstycket
Det kommer inget sprutmaterial ur färgmunstycket	Stigrör <b>(13)</b> löst	Skjut stigröret till anslag i färgkanalen <b>(18)</b>
	Munstycks nålen <b>(15)</b> igensatt	Rengör munstycks nålen
	Stigrör <b>(13)</b> igensatt	Rengör stigröret
	Avluftningshål <b>(17)</b> på röret <b>(13)</b> igensatt	Rengör rör och avluftningshål
	Behållartätningen <b>(16)</b> saknas eller är skadad	Skjut in en (ny) behållarpackning över röret i spåret
	Sprutämnet är trögflytande	Förtunna på nytt sprutämnet och provspruta
	Sprutämne smutsigt (färgklumpar)	Töm sprutpistolen helt och rengör den; håll sprutmaterialet genom en sil vid påfyllning

## Kundtjänst och applikationsrådgivning

Kundservicen ger svar på frågor beträffande reparation och underhåll av produkter och reservdelar. Explosionsritningar och informationer om reservdelar hittar du också under:

[www.bosch-pt.com](http://www.bosch-pt.com)

Boschs applikationsrådgivnings-team hjälper dig gärna med frågor om våra produkter och tillbehören till dem.

Ange alltid vid förfrågningar och reservdelsbeställningar det 10-siffriga produktnumret som finns på produktens typskylt.

### Svenska

Bosch Service Center  
Telegrafvej 3  
2750 Ballerup  
Danmark  
Tel.: (08) 7501820 (inom Sverige)  
Fax: (011) 187691

### Du hittar fler kontaktuppgifter till service här:

[www.bosch-pt.com/serviceaddresses](http://www.bosch-pt.com/serviceaddresses)

## Avfallshantering

Sprutpistol, elenhet, tillbehör och förpackning ska omhändertas på miljövänligt sätt för återvinning.



Släng inte elverktyg bland hushållsavfallet!

### Endast för EU-länder:

Enligt det europeiska direktivet 2012/19/EU om förbrukade elektriska och elektroniska apparater och dess omsättning i nationell rätt måste obrukbara elverktyg omhändertas separat och på ett miljövänligt sätt lämnas in för återvinning. Vid felaktig avfallshantering kan elektriska och elektroniska apparater orsaka skador på hälsa och miljö på grund av potentiellt farliga ämnen.

## Norsk

### Sikkerhetsanvisninger

#### Generelle sikkerhetsanvisninger for elektroverktøy

**⚠ ADVARSEL** Les alle sikkerhetsanvisningene, instruksjonene, illustrasjonene og spesifikasjonene som følger med dette elektroverktøyet.

Manglende overholdelse av anvisningene nedenfor kan medføre elektrisk støt, brann og/eller alvorlige personskader.

#### Ta godt vare på alle advarslene og all informasjonen.

Med begrepet "elektroverktøy" i advarslene menes nettdrevne (med ledning) elektroverktøy eller batteridrevne (uten ledning) elektroverktøy.

#### Sikkerhet på arbeidsplassen

- ▶ **Sørg for at arbeidsplassen til enhver tid er ryddig og har god belysning.** Rot eller dårlig lys innebærer stor fare for uhell.
- ▶ **Bruk ikke elektroverktøy i eksplosjonsfarlige omgivelser, for eksempel der det finnes brennbare væsker, gasser eller støv.** Elektroverktøy lager gnister som kan antenne støv eller damp.
- ▶ **Hold barn og andre personer unna når et elektroverktøy brukes.** Hvis du blir forstyrret under arbeidet, kan du miste kontrollen over elektroverktøyet.

#### Elektrisk sikkerhet

- ▶ **Støpselet til elektroverktøyet må passe i stikkkontakten. Støpselet må ikke endres på noen måte. Bruk ikke adapterstøpsler sammen med jordede elektroverktøy.** Bruk av støpsler som ikke er forandret på og passende stikkontakter, reduserer risikoen for elektrisk støt.

- ▶ **Unngå kroppskontakt med jordede overflater som rør, radiatorer, komfyrer og kjøleskap.** Det er større fare for elektrisk støt hvis kroppen din er jordet.
- ▶ **Elektroverktøy må ikke utsettes for regn eller fuktighet.** Dersom det kommer vann i et elektroverktøy, øker risikoen for elektriske støt.
- ▶ **Ikke bruk ledningen til andre formål enn den er beregnet for. Bruk aldri ledningen til å bære eller trekke elektroverktøyet eller koble det fra strømforsyningen. Hold ledningen unna varme, olje, skarpe kanter eller deler som beveger seg.** Med skadede eller sammenfiltrede ledninger øker risikoen for elektrisk støt.
- ▶ **Når du arbeider utendørs med et elektroverktøy, må du bruke en skjøteledning som er egnet for utendørs bruk.** Når du bruker en skjøteledning som er egnet for utendørs bruk, reduseres risikoen for elektrisk støt.
- ▶ **Hvis det ikke kan unngås å bruke elektroverktøyet i fuktige omgivelser, må du bruke en jordfeilbryter.** Bruk av en jordfeilbryter reduserer risikoen for elektrisk støt.

#### Personsikkerhet

- ▶ **Vær oppmerksom, følg med på det du gjør og utvis sunn fornuft når du arbeider med et elektroverktøy. Ikke bruk elektroverktøy når du er trøtt eller er påvirket av alkohol eller andre rusmidler eller medikamenter.** Et øyeblikks uoppmerksomhet ved bruk av elektroverktøyet kan føre til alvorlige personskader.
- ▶ **Bruk personlig verneutstyr. Bruk alltid øyebeskyttelse.** Bruk av egnet personlig sikkerhetsutstyr som støvmaske, sklisikre arbeidssko, hjelm eller hørselvern reduserer risikoen for skader.
- ▶ **Unngå utilsiktet start. Forviss deg om at elektroverktøyet er slått av før du kobler det til strømkilden og/eller batteriet, løfter det opp eller bærer det.** Hvis du holder fingeren på bryteren når du bærer elektroverktøyet eller kobler elektroverktøyet til strømmen i innkoblet tilstand, kan dette føre til uhell.
- ▶ **Fjern innstillingsverktøy eller skrunøkler før du slår på elektroverktøyet.** Et verktøy eller en nøkkel som befinner seg i en roterende verktøydell, kan føre til personskader.
- ▶ **Unngå en unormal kroppsholdning. Sørg for å stå riktig og stødig.** Dermed kan du kontrollere elektroverktøyet bedre i uventede situasjoner.
- ▶ **Bruk egnede klær. Ikke bruk vide klær eller smykker. Hold hår og klær unna deler som beveger seg.** Løstsittende tøy, smykker eller langt hår kan komme inn i deler som beveger seg.
- ▶ **Hvis det kan monteres støvavsugs- og oppsamlingsinnretninger, må du forvise deg om at disse er tilkoblet og brukes riktig.** Bruk av et støvavsug reduserer fare på grunn av støv.
- ▶ **Selv om du begynner å bli vant til å bruke verktøyet, må du ikke bli uoppmerksom og ignorere sikkerhetsreglene for verktøyet.** En uforsiktig handling

kan forårsake alvorlig personskade i løpet av et brøkdels sekund.

#### Omhyggelig bruk og håndtering av elektroverktøy

- ▶ **Ikke overbelast elektroverktøyet. Bruk et elektroverktøy som er beregnet for arbeidsoppgaven.** Med et passende elektroverktøy arbeider du bedre og sikrere i det angitte effektområdet.
- ▶ **Ikke bruk elektroverktøyet hvis av/på-bryteren er defekt.** Et elektroverktøy som ikke lenger kan slås av eller på, er farlig og må repareres.
- ▶ **Trekk støpselet ut av strømkilden og/eller fjern batteriet (hvis demonterbart) før du utfører innstillinger på elektroverktøyet, skifter tilbehør eller legger bort maskinen.** Disse tiltakene forhindrer en utilsiktet start av elektroverktøyet.
- ▶ **Elektroverktøy som ikke er i bruk, må oppbevares utilgjengelig for barn. Ikke la personer som ikke er fortrolige med elektroverktøyet eller ikke har lest disse anvisningene bruke verktøyet.** Elektroverktøy er farlige når de brukes av uerfarne personer.
- ▶ **Vær nøye med vedlikeholdet av elektroverktøyet og tilbehøret. Kontroller om bevegelige verktøydeler fungerer feilfritt og ikke klemmes fast, og om deler er brukket eller har andre skader som virker inn på elektroverktøyet funksjon. Få reparert elektroverktøyet før det brukes igjen hvis det er skadet.** Dårlig vedlikeholdte elektroverktøy er årsaken til mange uhell.
- ▶ **Hold skjæreverktøyene skarpe og rene.** Godt stelte skjæreverktøy med skarpe skjær setter seg ikke så ofte fast og er lettere å føre.
- ▶ **Bruk elektroverktøy, tilbehør, verktøy osv. i henhold til disse anvisningene. Ta hensyn til arbeidsforholdene og arbeidet som skal utføres.** Bruk av elektroverktøy til andre formål enn de som er angitt, kan føre til farlige situasjoner.
- ▶ **Hold håndtak og gripeflater tørre, rene og uten olje eller fett.** Glatte håndtak og gripeflater hindrer sikker håndtering og styring av verktøyet i uventede situasjoner.

#### Service

- ▶ **Elektroverktøyet må kun repareres av kvalifiserte fagpersoner og bare med originale reservedeler.** Slik opprettholdes verktøyet sikkerhet.

#### Sikkerhetsanvisninger for finsprøytesystemer

- ▶ **Sørg for at arbeidsplassen er ren og har god belysning, og at det ikke finnes malings- eller løsemiddelbeholdere, kluter og andre brennbare materialer der.** Slike materialer kan selvantenne. Pass på at du til enhver tid har fungerende brannslukningsapparater eller slukkeutstyr tilgjengelig.
- ▶ **Sørg for god ventilasjon på sprøyteområdet og tilstrekkelig friskluft i hele rommet.** Brennbare løsemidler som fordunster fører til en eksplosiv atmosfære.

- ▶ **Du må ikke sprøyte og rengjøre med materialer med flammepunkt under 55 °C. Bruk produkter basert på vann, ikke-flyktige hydrokarboner, eller lignende materialer.** Lettflyktige løsemidler fører til eksplosive omgivelser.
- ▶ **Ikke sprøyt i områder med tennkilder som gnister fra statisk elektrisitet, åpne flammer, tennflammer, varme gjenstander, motorer, sigaretter og gnister ved inn- og utplugging av strømkabler eller betjening av brytere.** Slike tennkilder kan føre til antennelse av omgivelsene.
- ▶ **Ikke sprøyt på materialer du ikke vet om representerer en fare.** Ukjente materialer kan innebære en faretrussel.
- ▶ **Sprøyt ikke kokende vann. Sprøyt bare varmt vann (maks. 55 °C) uten kjemiske tilsetningsstoffer.**
- ▶ **Bruk ytterligere personlig verneutstyr som egnede vernehansker og vernemaske eller åndedrettsvern ved sprøyting eller håndtering av kjemikalier.** Bruk av egnet verneutstyr for de gjeldende forholdene reduserer eksponeringen for farlige stoffer.



- ▶ **Vær oppmerksom på farer ved sprøytematerialet. Følg merkingen på beholderen eller produsentinformasjon for sprøytematerialet, inkludert krav om bruk av verneutstyr.** Anvisningene fra produsenten må følges for å redusere risikoen for brann og personskader på grunn av gift, kreftfremkallende stoffer osv.
- ▶ **Pass på at det ikke kommer maling og andre væsker på støpselet til strømkabelen og trykkbryteren til sprøytesystemet. Du må ikke støtte kabelen ved å holde på pluggforbindelsene.** Hvis du ikke følger disse anvisningene, kan det oppstå elektrisk støt.
- ▶ **Må plasseres utilgjengelig for barn.** På den måten unngår du at barn leker med finsprøytesystemet.

## Produktbeskrivelse og ytelsestspesifikasjoner



### Les sikkerhetsanvisningene og instruksene.

Hvis ikke sikkerhetsanvisningene og instruksene tas til følge, kan det oppstå elektrisk støt, brann og/eller alvorlige personskader.

Se illustrasjonene i begynnelsen av bruksanvisningen.

### Forskriftsmessig bruk

#### PFS 1000

Elektroverktøyet er beregnet for sprøyting av følgende materialer: løsemiddelholdig og vannfortynnbar (anbefalt) emaljelakk, lasur, grunning, impregnering, klarlakk, olje og vann.

Elektroverktøyet er ikke egnet for bearbeiding av dispersjons- og lateksmaling (maling for innvendige vegger), lut, beisemiddel, syreholdig overflatebehandling, desinfeksjonsmidler, plantevernmidler og fasademaling, kornete eller granulatholdig materiale eller materiale som er behandlet slik at det ikke skal sprute og dryppe.

#### PFS 2000

Elektroverktøyet er beregnet for sprøyting av all vanlig maling: dispersjons- og lateksmaling (maling for innvendige vegger), løsemiddelholdig og vannfortynnbar (anbefalt) emaljelakk, lasur, grunning, impregnering, klarlakk (ALLPaint), olje og vann.

Elektroverktøyet er ikke egnet for bearbeiding av lut, beis, syreholdig overflatebehandling, desinfeksjonsmidler, plantevernmidler, fasademaling, kornete eller granulatholdig materiale eller materiale som er behandlet slik at det ikke skal sprute og dryppe.

### Illustrerte komponenter

Nummereringen av de illustrerte komponentene gjelder for bildet av elektroverktøyet på illustrasjonssiden.

- (1) **Sprøytetepistol**
- (2) Lufthette
- (3) Overfalsmutter
- (4) Slangekobling (sprøytetepistol)
- (5) Innstillingshjul for sprøytemengde
- (6) Betjeningsbryter
- (7) Beholder for sprøytemateriale
- (8) Reservebeholder for sprøytemateriale<sup>a)</sup>
- (9) Sprøytedyse (grå: for bruksområde «Tre»)
- (10) Sprøytedyse (hvit: for bruksområde «Vegg») (PFS 2000)
- (11) O-ring
- (12) Tetningsskive
- (13) Stigerør
- (14) Mindre spenn<sup>b)</sup>
- (15) Dysenål
- (16) Beholdertetning
- (17) Luftehull
- (18) Malingskanal
- (19) **Luftslange**
- (20) Bajonettlås
- (21) **Basisenhet**
- (22) Av/på-bryter
- (23) Bærehåndtak
- (24) Bærestropp
- (25) Luffilterdeksel
- (26) Slangekobling (basisenhet)
- (27) Ring for bærestropp

**(28)** Luftfilter

a) **Fås som tilbehør til PFS 1000; inkludert i leveransen til PFS 2000**

b) **Illustrert eller beskrevet tilbehør inngår ikke i standard-leveransen. Det komplette tilbehøret finner du i vårt tilbehørsprogram.**

**Tekniske data**

Finsprøytingssystem		PFS 1000	PFS 2000
Artikkelnummer		<b>3 603 B07 0..</b>	<b>3 603 B07 3..</b>
Opptatt effekt	W	410	440
Kapasitet	ml/min	100	200
Beregnet tid for 2 m <sup>2</sup> malingspåføring	min	2	1,3
Volum beholder for sprøytemateriale	ml	800	800
Sprøytedyse <b>(9)</b> (grå)		●	●
– <b>Bruksområde «Tre»:</b> Sprøyting av løsemiddelholdig og vannfortynnbar emaljelakk, lasur, grunning, klarlakk og olje			
Sprøytedyse <b>(10)</b> (hvit)		–	●
– <b>Bruksområde «Vegg»:</b> Sprøyting av dispersjons- og lateksmaling			
Luftslangelengde	m	1,25	1,25
Vekt i samsvar med EPTA-Procedure 01:2014	kg	1,8	1,9
Kapslingsgrad		□/II	□/II

Angivelsene gjelder for merkespenning [U] på 230 V. Ved avvikende spenning og på utførelser for bestemte land kan disse angivelsene variere.

**Støy-/vibrasjonsinformasjon**

Støyemisjon målt i henhold til **EN 62841-1**.

Vanlig A-lydtrykknivå for elektroverktøyet er **80 dB(A)**. Usikkerhet K=3 dB. Støynivået kan overskride de angitte verdiene under arbeidet. **Bruk hørselvern!**

Vibrasjon totalt  $a_h$  (vektorsum av tre retninger) og usikkerhet K fastsatt i henhold til **EN 62841-1**:

$$a_h < 2,5 \text{ m/s}^2, K = 1,5 \text{ m/s}^2$$

Vibrasjonsnivået og støyemisjonen som er angitt i disse anvisningene er målt i samsvar med en standardisert målemetode og kan brukes til sammenligning av elektroverktøy. Verdiene egner seg også til en foreløpig estimering av vibrasjonsnivået og støyutslippet.

Angitt vibrasjonsnivå og støyutslipp representerer de hovedsakelige bruksområdene til elektroverktøyet. Men hvis elektroverktøyet brukes til andre formål, med andre innsatsverktøy eller utilstrekkelig vedlikehold, kan vibrasjonsnivået og støyutslippet avvike fra det som er angitt. Dette kan føre til en betydelig økning av vibrasjonsnivået og støyutslippet for hele arbeidstidsrommet.

For en nøyaktig vurdering av vibrasjonsnivået og støyutslippet skal det også tas hensyn til de tidene verktøyet er slått av, eller går, men ikke faktisk er i bruk. Dette kan redusere vibrasjonsnivået og støyutslippet for hele arbeidstidsrommet betraktelig.

Bestem ekstra sikkerhetstiltak til beskyttelse av brukeren mot vibrasjonenes virkning, som for eksempel: Vedlikehold av elektroverktøy og innsatsverktøy, holde hendene varme, organisere arbeidsforløpene.

**Montering**

► **Før alle arbeider på elektroverktøyet utføres må støpselet trekkes ut av stikkkontakten.**

► **Kontroller at sprøytepipstolen og basisenheten er montert fullstendig og med alle tetningselementer.**

Bare da kan finsprøytingssystemets funksjon og sikkerhet garanteres.

**Koble til luftslangen (se bilde A1–A2)**

Tilkobling av basisenheten:

- Sett en av bajonettlåsene **(21)** til luftslangen godt fast i utsparingene til basisenhetens kobling **(27)** i samsvar med pilmerkene.
- Drei bajonettlåsen en kvart omdreining med urviseren.

Tilkobling på sprøytepipstolen:

- Sett den andre bajonettlåsen **(21)** til luftslangen godt fast i utsparingene til sprøytepipstolens kobling **(4)** i samsvar med pilmerkene.
- Drei bajonettlåsen en kvart omdreining med urviseren.

**Merknad:** Før du fyller på sprøytemateriale, fjerner du luftslangen **(20)** (drei bajonettlåsen **(21)** en kvart omdreining mot urviseren, og trekk bajonettlåsen **(21)** ut av koblingen **(4)**).

**Feste bæreselen (se bilde B)**

For å komme til flater som skal bearbeides og kunne arbeide fleksibelt kan du henge basisenheten over skuldrene med bæreselen **(25)**.

- Fest en seleende i hver av ringene **(28)**.

## Skifte sprøytedyse (PFS 2000) (se bilde C)

**Merknad:** Kontroller sprøytematerialet ved å røre rundt før du velger sprøytedyse. Tyntflytende materiale (for eksempel tremaling) eller fortynnet materiale er lettere å sprøyte med den grå sprøytedysen (9). Tyktflytende materiale (for eksempel trelakk eller veggmalning) er lettere å sprøyte med den hvite sprøytedysen (10).

- For å skifte sprøytedyse skrur du av overfalsmutteren (3).
- Trekk av lufthetten (2) og tetningsskiven (12).
- Skru av den monterte sprøytedysen. Pass på at o-ringen (11) blir værende på sprøytedysen.
- Skru ønsket sprøytedyse på gjengene i sprøytepipstolen.
- Sett lufthetten (2) med tetningsskiven (12) på sprøytedysen, og stram med overfalsmutteren (3).

## Bruk

- ▶ **Før alle arbeider på elektroverktøyet utføres må støpselet trekkes ut av stikkkontakten.**

### Arbeidsforberedelse

- ▶ **Sprøyting er ikke tillatt ved vann og vassdrag eller i områder i nærheten av vann.**
- ▶ Pass på å kjøpe miljøvennlig maling, lakk og sprøytemidler.

### Forberedelse av sprøyteflaten

Sprøyteflaten må være ren, tørr og fettfri.

- Ru opp glatte flater, og fjern slipestøvet deretter.
- Ved bruk kan alle flater som ikke er tildekket tilsmusses av sprøyteåken. Forbered derfor omgivelsene rundt sprøyteflaten grundig:
  - Dekk gulv, innredning, dører, vinduer, dør- og vindusrammer omhyggelig. Til tildekkning av gulv anbefales for eksempel malerfilt.
  - Fest tildekkingsmaterialet. Tildekkingsmateriale som ikke er tilstrekkelig festet kan løsne eller bli blåst bort av den kraftige luftstrømmen.
- ▶ **Masker stikkontakter og brytere omhyggelig.** Stikkontakter og brytere som ikke er tildekket, kan føre til kortslutning, og de øker risikoen for elektrisk støt.

### Forberede sprøytematerialet

- ▶ **Kontroller at sprøytematerialet og fortynningsmiddelet passer sammen.** Ved bruk av feil fortynningsmiddel kan det oppstå klumper som tetter sprøytepipstolen.
- ▶ **Ved fortynning av sprøytematerialet er det viktig å passe på at blandingens flammepunkt ligger over 55 °C igjen etter fortynningen.** Fortynning med for eksempel løsemiddelholdig lakk senker flammepunktet.
- ▶ **Se opplysningene fra malingsprodusenten om sprøythet, for eksempel i den tekniske informasjonen eller databladet. Sprøyt ikke maling som ifølge produsentens anvisninger ikke er egnet for sprøyting.**

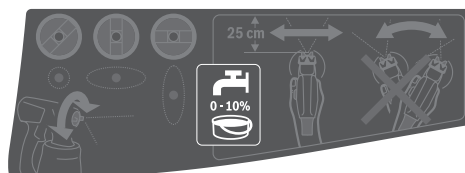

- Rør sprøytematerialet godt. Bruk av sprøytemateriale med romtemperatur gir et bedre sprøytebilde.
- Fortynn eventuelt sprøytematerialet. Hvis sprøytebildet ikke er tilfredsstillende ved prøvesprøytingen, fortynn du i trinn på 5 % helt til sprøytebildet er optimalt.

Sprøytemateriale	Anbefalt fortynning
Trebeskyttelsesmiddel, vann, olje, tyntflytende lasur	0 %
Impregnering, rustbeskyttelsesgrunning	0–5 %
Løsemiddel- eller vannfortynnbar (anbefalt) emaljelakk, grunning, rustbeskyttelsesgrunning, radiatorlakk, tykksjiktulasur	minst 5 %
<b>PFS 2000:</b> Dispersjonsmaling og lateksmaling (maling for innvendige vegger)	Minst 10 %

### Fortynnningstabell

Sprøytemateriale [ml]	Fortynningsmiddel [ml] for fortynning		
	5 %	10 %	15 %
300	15	30	45
400	20	40	60
500	25	50	75
600	30	60	90

### Fylle på sprøytemateriale (se bilde D1–D2)

**Merknad:** Før du fyller på sprøytemateriale, fjerner du luftslangen (19) (drei bajonettlåsen (20) en kvart omdreining mot urviseren, og trekk bajonettlåsen (20) ut av koblingen (4)).

- Hvis du bruker store malingsbeholdere, kan det være fornuftig å helle sprøytematerialet over i et mindre spann (14) (for eksempel 10 l veggmalning i et tomt 2,5- eller 5,0-liters spann).
- Skru beholderen (7) fra sprøytepipstolen.
- Hell sprøytematerialet i beholderen (7), **maksimalt opp til 800-merket**.
- Drei stigerøret (13) slik at sprøytematerialet kan sprøytes ut så å si uten rester:

til sprøyting på liggende objekter **forover** i retning dyse-/lufthetten

til sprøyting over hodet **bakover** i retning håndtaket

- Utfør en prøvesprøyting på en testflate.

Hvis du oppnår optimalt sprøyteresultat, kan du begynne å sprøyte.

Eller

Hvis sprøyteresultatet ikke er tilfredsstillende eller det ikke kommer ut noe maling: (se „Utbedring av feil“, Side 99)

## Igangsetting

- ▶ **Vær oppmerksom på nettspenningen!** Spenningen til strømkilden må stemme overens med angivelsene på elektroverktøyet typeskilt.
- ▶ **Pass på at basisenheten ikke kan suge opp støv eller annen smuss under drift.**
- ▶ **Pass på at du aldri sprøyter på basisenheten.**
- ▶ **Avbryt sprøytingen hvis det kommer du væske andre steder enn fra dysen under sprøytingen, og reparer sprøytepipstolen.** Det er fare for elektrisk støt.
- ▶ **Sprøyt ikke på deg selv, andre personer eller dyr.**

## Slå på (se bilde E)

- Kontroller om riktig sprøyte-dyse er satt på.
- Sett støpselet inn i stikkkontakten.
- Ta sprøytepipstolen i hånden, og rett den mot sprøyteflaten.
- Skyv av/på-bryteren (22) forover.
- Trykk på betjeningsbryteren (6) på sprøytepipstolen.

**Merknad:** Når basisenheten er slått på, strømmer det alltid ut luft fra lufthetten (2).

## Utkobling

- Slipp betjeningsbryteren (6), og skyv av/på-bryteren (22) bakover.
- Trekk støpselet ut av stikkkontakten.

## Arbeidshenvisninger

### Sprøyt (se bilde F)

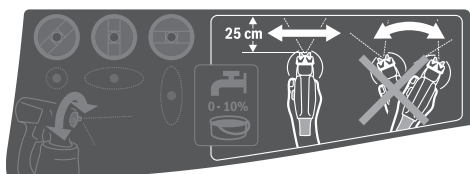

**Merknad:** Vær oppmerksom på vindretningen når du bruker elektroverktøyet utendørs.

- Utfør først en prøvesprøyting, og still inn sprøytebildet og mengden sprøytemateriale i samsvar med sprøytematerialet. Innstillinger, se avsnittene nedenfor.
- Det er viktig å holde sprøytepipstolen i jevn avstand på 20–25 cm loddrett mot sprøyteobjektet.
- Begynn sprøytingen utenfor sprøyteflaten.
- Beveg sprøytepipstolen jevnt horisontalt eller vertikalt, avhengig av innstilt sprøytemønster. En ensartet overflatekvalitet oppnås ved overlapp på 4–5 cm på sprøytebanene.

- Ved sprøytemaling av liggende objekter eller over hodehøyde holder du sprøytepipstolen litt skrått og beveger deg bakover, bort fra den sprøytede flaten.

**Snublefare! Vær oppmerksom på eventuelle hindringer.**

- Unngå avbrudd innenfor sprøyteflaten.

En jevn føring av sprøytepipstolen gir en enhetlig overflatekvalitet.

En ujevn avstand og sprøytevinkel fører til en sterk malingståkedannelse og dermed til en ujevn overflate.

- Avslutt sprøytingen utenfor sprøyteflaten.
- Sprøyt aldri beholderen for sprøytemateriale helt tom. Hvis det ikke er sprøytemateriale rundt stigerøret lenger, blir sprøytestrålen avbrutt, og resultatet blir ujevnt.
- Kontroller sprøyte-dysen (10)/(9) og lufthetten (2) etter pauser eller ny påfylling av beholderen (7), og rengjør dem ved behov.
  - Hvis det samler seg sprøytemateriale på lufthetten (2) eller sprøyte-dysen, rengjør du komponentene med en egnet børste eller en fuktig klut.

## Innstilling av sprøytebildet

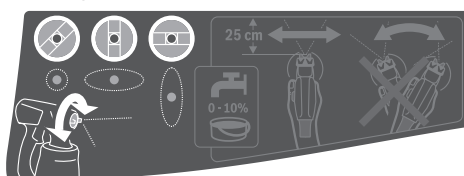

- ▶ **Trykk aldri på betjeningsbryteren (6) mens du justerer lufthetten (2).**

- Drei lufthetten (2) til ønsket stilling.

Lufthette	Sprøytestråle	Bruksområde
		Vannrett flat stråle til vertikal arbeidsretning
		Loddrett flat stråle til horisontal arbeidsretning
		Rund stråle for hjørner, kanter og vanskelig tilgjengelige steder

**Stille inn sprøytemengden (se bilde G)**  
(PAINTVolume)



- Drei på innstillingshjulet (5) for å stille inn ønsket mengde sprøytemateriale:
  - : minimumsmengde sprøytemateriale,
  - + : maksimumsmengde sprøytemateriale.
- Begynn med en prøvesprøyting med minste sprøytemengde, og øk sprøytemengden helt til sprøytebildet er som ønsket. Hvis du ikke lykkes i å oppnå et tilfredsstillende sprøytebilde, fortynner du sprøytematerialet i trinn på 5 % (se „Forberede sprøytematerialet“, Side 95).

**Merknad:** Intensiteten til malingspåføringen avhenger i svært stor grad av bevegelseshastigheten.

#### sprøytemengde Innstilling

For mye sprøytemateriale på sprøyteflaten

Mengden sprøytemateriale må reduseres.

- Drei innstillingshjulet (5) i retning -.



For lite sprøytemateriale på sprøyteflaten

Mengden sprøytemateriale må økes.

- Drei innstillingshjulet (5) i retning +.



#### Fukting av tapet

For å gjøre det lettere å fjerne gammel tapet kan du spraye tapeten med varmt vann (maks. 55 °C). Da bruker du den grå sprøytedysen (9).

#### Pauser og transport (se bilde H-1)

Basisenheten er utstyrt med et bærehåndtak (23) og en bærestropp (24), slik at finsprøytingssystemet er enkelt å transportere.

Under arbeidet kan du henge basisenheten (21) over skulderen ved hjelp av bærestroppen (24).

Under pauser kan sprøytepipstolen (1) settes på en plan arbeidsflate. Det kan ikke renne ut noe sprøytemateriale.

- **Sett alltid sprøytepipstolen loddrett på et jevnt underlag når den er fylt.** Det kan renne ut sprøytemateriale fra sprøytepipstolen hvis du legger den ned.

## Service og vedlikehold

### Vedlikehold og rengjøring

- **Før alle arbeider på elektroverktøyet utføres må støpselet trekkes ut av stikkkontakten.**
- **Hold selve elektroverktøyet og ventilasjonsslissene alltid rene, for å kunne arbeide bra og sikkert.**

Hvis det er nødvendig å skifte ut tilkoblingsledningen, må dette gjøres av **Bosch** eller godkjente **Bosch**-serviceverksteder, slik at det ikke oppstår fare for sikkerheten.

- **Rengjør de enkelte delene i finsprøytingssystemet, spesielt alle malingsførende komponenter, grundig hver gang systemet har vært i bruk.** Riktig rengjøring er en forutsetning for at sprøytepipstolen skal fungerer

problemfritt og sikkert. Eventuelle garantikrav avvises ved manglende eller feil rengjøring.

#### Rengjøre luftfilteret (se bilde J)

Luftfilteret (28) må rengjøres nå og da. Hvis luftfilteret er svært skittent, må det skiftes ut.

- Åpne luftfilterdekselet (25).
- Ta ut luftfilteret (28).
- Litt skittent: Rengjør luftfilteret (28) ved å banke på det.  
*Eller*  
Svært skittent: Rengjør luftfilteret (28) under rennende vann, og la det deretter tørke godt for å unngå muggdannelse.  
*Eller*  
Skift ut luftfilteret (28).
- Sett inn luftfilteret igjen.
- Lukk luftfilterdekselet (25) igjen.

#### ► Bruk aldri finsprøytingssystemet uten luftfilter.

Smusspartikler kan komme inn i motorrommet og skade det.

#### Rengjøring etter bruk av vannbasert maling (se bilde K)

Rengjør alltid sprøytepipstolen og beholderen for sprøytemateriale med varmt vann.

Du må aldri rengjøre dyse- og lufthullene på sprøytepipstolen med spisse gjenstander.

- Slå av basisenheten (21), og fjern luftslangen (19 fra sprøytepipstolen (1).
- Løse beholderen (7) fra sprøytepipstolen (1). Hold beholderen (7) under stigerøret (13), og trykk på betjeningsbryteren (6) på sprøytepipstolen, slik at sprøytematerialet kan renne tilbake til beholderen.
- Tøm beholderen (7) fullstendig. Sprøytematerialet kan oppbevares i en lufttett lukket malingsbeholder og brukes senere. Bruk for eksempel reservebeholderen (8) med lokk eller den originale beholderen til sprøytematerialet.
- Rengjør beholderen (7).
- Demonter stigerøret (13) med beholdertetningen (16), og spyl den grundig. Fest stigerøret (13) med beholdertetningen (16) på sprøytepipstolen igjen.
- Fyll beholderen (7) med varmt vann, og fest den på sprøytepipstolen (1) igjen.
- Koble luftslangen (19 til sprøytepipstolen (1) igjen.
- Sprøyt helt til det bare kommer ut klart vann. Fyll eventuelt beholderen med varmt vann igjen.
- Fjern luftslangen (19 både fra basisenheten (21) og sprøytepipstolen (1).
- Rengjør eventuelt basisenheten med en fuktig klut, og fjern deretter basisenheten (21) og luftslangen (19 fra de umiddelbare omgivelsene for rengjøringen.
- Ta av overfalsmutteren (3), lufthetten (2), tetningsskiven (12), den benyttede sprøytedysen (10)/(9) med øringen (11) og stigerøret (13) med beholdertetningen

**(16).**

Pass på at o-ringen **(11)** blir værende på sprøytedysen.

- Rengjør alle malingsførende deler med en vanlig oppvaskbørste i et spann med varmt vann. Rengjør også malingskanalen **(18)** til sprøytepipstolen **(1)**.
- Kontroller at stigerøret **(13)** og beholdertetningen **(16)** er uskadet og er rengjort for sprøytemateriale. Rengjør beholderpakningen **(16)** enda en gang grundig med varmt vann ved behov.
- Rengjør luftehullet **(17)** med en egnet gjenstand.
- Rengjør beholderen **(7)** og sprøytepipstolen **(1)** utvendig med en fuktig klut.
- La alle delene tørke omhyggelig før du setter dem sammen igjen.
- Monter finsprøytingssystemet igjen, i omvendt rekkefølge. Skyv beholdertetningen **(16)** oppover i sporet til stigerøret **(13)** igjen. Kontroller at beholdertetningen sitter nøyaktig i hele sporet til stigerøret, slik at sprøytepipstolen tettes ordentlig. Husk å skyve stigerøret **(13)** til det stopper på malingskanalen **(18)** igjen.

#### Rengjøring etter bruk av løsemiddelbasert maling (se bilde K)

Rengjør alltid sprøytepipstolen og beholderen for sprøytemateriale alltid med forynningsmiddelet som passer for det brukte sprøytematerialet.

Du må aldri rengjør dyse- og lufthullene på sprøytepipstolen med spisse gjenstander.

Bruk egnede hansker under rengjøring med løsemiddel og løsemiddelbasert maling.

- Slå av basisenheten **(21)**, og fjern luftslangen **(19)** fra sprøytepipstolen **(1)**.
- Rengjør eventuelt basisenheten med en klut fuktet med forynningsmiddel, og fjern basisenheten **(21)** og luftslangen **(19)** fra de umiddelbare omgivelsene der det rengjøres.
- Løsne beholderen **(7)** fra sprøytepipstolen **(1)**. Hold beholderen **(7)** under stigerøret **(13)**, og trykk på betjeningsbryteren **(6)** på sprøytepipstolen, slik at sprøytematerialet kan renne tilbake til beholderen.
- Tøm beholderen **(7)** fullstendig. Sprøytematerialet kan oppbevares i en lufttett lukket malingsbeholder og brukes senere. Bruk for eksempel reservebeholderen **(8)** med lokk eller den originale beholderen til sprøytematerialet.
- Rengjør beholderen **(7)**.
- Demonter stigerøret **(13)** med beholdertetningen **(16)**, og spyld den grundig.

Fest stigerøret **(13)** med beholdertetningen **(16)** på sprøytepipstolen igjen.

- Fyll halve beholderen **(7)** med løsemiddel, og fest den på sprøytepipstolen **(1)** igjen.
- Rist sprøytepipstolen flere ganger. Pass på at du ikke sprøyter ut forynningsmiddelet. **Det medfører eksplosjonsfare.**
- Løsne beholderen **(7)** fra sprøytepipstolen **(1)**, og tøm den helt i en materialboks som kan lukkes.
- Ta av overfalsmutteren **(3)**, luftkappen **(2)**, tetningsskiven **(12)**, den benyttede sprøytedysen **(10)**/**(9)** med o-ringen **(11)** og stigerøret **(13)** med beholdertetningen **(16)**. Pass på at o-ringen **(11)** blir værende på sprøytedysen.
- Rengjør alle malingsførende deler med en vanlig oppvaskbørste i et spann med forynningsmiddel. Rengjør også malingskanalen **(18)** til sprøytepipstolen **(1)**.
- Kontroller at stigerøret **(13)** og beholdertetningen **(16)** er uskadet og er rengjort for sprøytemateriale. Rengjør om nødvendig beholdertetningen **(16)** en gang til med forynningsmiddel.
- Rengjør luftehullet **(17)** med en egnet gjenstand.
- Rengjør beholderen **(7)** og sprøytepipstolen **(1)** utvendig med en klut fuktet med forynningsmiddel.
- La alle delene tørke omhyggelig før du setter dem sammen igjen.
- Monter finsprøytingssystemet igjen, i omvendt rekkefølge. Skyv beholdertetningen **(16)** oppover i sporet til stigerøret **(13)** igjen. Kontroller at beholdertetningen sitter nøyaktig i hele sporet til stigerøret, slik at sprøytepipstolen tettes ordentlig. Husk å skyve stigerøret **(13)** til det stopper på malingskanalen **(18)** igjen.

#### Materialdeponering

Forurenset forynningsmiddel, sprøytematerialrester og eventuelle rester av forynningsmiddel må kastes forskriftsmessig og miljøvennlig. Følg produsentens anvisninger for kassering og de lokale forskriftene for håndtering av spesialavfall.

Miljøfarlige kjemikalier må ikke havne i jord, grunnvann eller vassdrag. Du må aldri kaste miljøfarlige kjemikalier i avløp!

#### Lagring

- Før du setter bort finsprøytingssystemet, rengjør du det grundig og lar alle delene tørke helt før de settes sammen igjen.

Når finsprøytingssystemet ikke er i bruk, fungerer gummibåndet sammen med stifen på basisenheten **(21)** som praktisk oppbevaring for luftslangen **(19)**.

## Utbedring av feil

Problem	Årsak	Løsning
Sprøytematerialet dekker ikke riktig	For lite sprøytemateriale	Drei innstillingshjulet (5) i retning +
	For stor avstand til sprøyteflaten	Reduser sprøyteavstanden
	For lite sprøytemateriale på sprøyteflaten, det er sprøytet for sjeldent over sprøyteflaten	Sprøyt oftere over sprøyteflaten
	For tykt sprøytemateriale	Fortynn sprøytematerialet igjen, og utfør en prøvesprøyting
Sprøytematerialet renner etter påføring	For mye sprøytemateriale påført	Drei innstillingshjulet (5) i retning -
	For liten avstand til sprøyteflaten	Øk sprøyteavstanden
	For tynt sprøytemateriale	Fyll på originalt sprøytemateriale
	Det er sprøytet for ofte over samme sted	Fjern malingen, og sprøyt ikke så mange ganger over ett sted
For grov forstøving	For mye sprøytemateriale	Drei innstillingshjulet (5) i retning -
	<b>PFS 2000</b> : Hvit sprøytedyse (10) er satt på (for stor dysediameter)	Sett på en grå sprøytedyse (9)
	Skitten dysenål (15)	Rengjør dysenålen
	For tykt sprøytemateriale	Fortynn sprøytematerialet igjen, og utfør en prøvesprøyting
	Svært skittent luftfilter (28)	Skift ut luftfilteret
For tett sprøytetåke	For mye sprøytemateriale påført	Drei innstillingshjulet (5) i retning -
	For stor avstand til sprøyteflaten	Reduser sprøyteavstanden
Sprøytestrålen pulserer	For lite sprøytemateriale i beholderen	Fyll på sprøytemateriale
	Luftehullet (17) på stigerøret (13) er tilstoppet	Rengjør stigerøret og luftehullet
	Stigerøret (13) er løst	Skyv stigerøret til det stopper på malingskanalen (18)
	Sprøytedysen (10)/(9) sitter løst	Stram sprøytedysen
	Svært skittent luftfilter (28)	Skift ut luftfilteret
	For tykt sprøytemateriale	Fortynn sprøytematerialet igjen, og utfør en prøvesprøyting
	Det drypper sprøytemateriale på sprøytedysen	Sprøytemateriale har samlet seg på sprøytedysen (10)/(9), dysenålen (15) og luftetten (2)
Det kommer ikke noe sprøytemateriale ut av sprøytedysen	Sprøytedysen (10)/(9) sitter løst	Stram sprøytedysen
	Stigerøret (13) er løst	Skyv stigerøret til det stopper på malingskanalen (18)
	Dysenålen (15) er tilstoppet	Rengjør dysenålen
	Stigerøret (13) er tilstoppet	Rengjør stigerøret
	Luftehullet (17) på stigerøret (13) er tilstoppet	Rengjør stigerøret og luftehullet
	Beholdertetningen (16) mangler eller er skadet	Skyv (den nye) beholdertetningen inn i sporet, over stigerøret
	For tykt sprøytemateriale	Fortynn sprøytematerialet igjen, og utfør en prøvesprøyting
	Skittent sprøytemateriale (malingsklumper)	Tøm sprøytepistolen helt og rengjør den; hell på sprøytemateriale via en sikt ved påfylling

## Kundeservice og kundeveiledning

Kundeservice hjelper deg ved spørsmål om reparasjon og vedlikehold av produktet ditt og reservedelene. Du finner også sprengskisser og informasjon om reservedeler på [www.bosch-pt.com](http://www.bosch-pt.com)

Boschs kundeveilederteam hjelper deg gjerne hvis du har spørsmål om våre produkter og tilbehør.

Ved alle forespørsler og reservedelsbestillinger må du oppgi det 10-sifrede produktnummeret som er angitt på produktets typeskilt.

### Norsk

Robert Bosch AS  
Postboks 350  
1402 Ski  
Tel.: 64 87 89 50  
Faks: 64 87 89 55

### Du finner adresser til andre verksteder på:

[www.bosch-pt.com/serviceaddresses](http://www.bosch-pt.com/serviceaddresses)

## Deponering

Sprøytepistol, elektroenhet, tilbehør og emballasje må leveres til miljøvennlig gjenvinning.



Elektroverktøy må ikke kastes i vanlig søppel!

### Bare for land i EU:

Jf. det europeiske direktivet 2012/19/EU vedr. gamle elektriske og elektroniske apparater og tilpassingen til nasjonale lover må gammelt elektroverktøy som ikke lenger kan brukes, samles inn og leveres inn til en miljøvennlig resirkulering.

Ikke-forskriftsmessig håndtering av elektrisk og elektronisk avfall kan føre til miljø- og helseskader på grunn av eventuelle farlige stoffer.

## Suomi

## Turvallisuusohjeet

### Yleiset sähkötyökalujen turvaohjeet

**VAROITUS** Lue kaikki tämän sähkötyökalun mukana toimitetut varoitukset, ohjeet, kuvat ja tekniset tiedot. Alla mainittujen ohjeiden noudattamisen laiminlyönti saattaa aiheuttaa sähköiskun, tulipalon ja/tai vakavan loukkaantumisen.

**Säilytä kaikki turvallisuusohjeet ja muut ohjeet tulevaisuutta varten.**

Turvallisuusohjeissa käytetty käsite "sähkötyökalu" käsittää verkkokäyttöisiä sähkötyökaluja (verkkojohdolla) ja akkukäyttöisiä sähkötyökaluja (ilman verkkojohtoa).

### Työpaikan turvallisuus

- ▶ **Pidä työskentelyalue puhtaana ja hyvin valaistuna.** Työpaikan epäjärjestys tai valaisemattomat työalueet voivat johtaa tapaturmiin.
- ▶ **Älä työskentele sähkötyökalulla räjähdysalttiissa ympäristössä, jossa on palavaa nestettä, kaasua tai pölyä.** Sähkötyökalu muodostaa kipinöitä, jotka saattavat sytyttää pölyn tai höyryn.
- ▶ **Pidä lapset ja sivulliset loitolla sähkötyökalua käytettäessä.** Voit menettää laitteen hallinnan, jos suuntaat huomiosi muualle.

### Sähköturvallisuus

- ▶ **Sähkötyökalun pistotulpan tulee sopia pistorasiaan. Pistotulppaa ei saa muuttaa millään tavalla. Älä käytä minkäänlaisia pistorasia-adaptoreita maadoitettujen sähkötyökalujen kanssa.** Alkuperäisessä kunnossa olevat pistotulpat ja sopivat pistorasiat vähentävät sähköiskun vaaraa.
- ▶ **Vältä maadoitettujen pintojen, kuten putkien, patteiden, liesien tai jääkaappien koskettamista.** Sähköiskun vaara kasvaa, jos kehosi on maadoitettu.
- ▶ **Älä altista sähkötyökalua sateelle tai kosteudelle.** Vedden pääsy sähkötyökalun sisään kasvattaa sähköiskun riskiä.
- ▶ **Älä käytä verkkojohtoa väärin. Älä käytä johtoa sähkötyökalun kantamiseen, ripustamiseen tai pistotulpan irrottamiseen pistorasiasta vetämällä. Pidä johto loitolla kuumuudesta, öljystä, terävistä reunoista ja liikkuvista osista.** Vahingoittuneet tai sokeutuneet johdot kasvattavat sähköiskun vaaraa.
- ▶ **Käyttäessäsi sähkötyökalua ulkona käytä ainoastaan ulkokäyttöön soveltuvaa jatkojohtoa.** Ulkokäyttöön soveltuvan jatkojohdon käyttö pienentää sähköiskun vaaraa.
- ▶ **Jos sähkötyökalua on pakko käyttää kosteassa ympäristössä, on käytettävä vikavirtasuojakytkintä.** Vikavirtasuojakytkimen käyttö vähentää sähköiskun vaaraa.

### Henkilöturvallisuus

- ▶ **Ole valpas, kiinnitä huomiota työskentelyysi ja noudata tervettä järkeä sähkötyökalua käyttäessäsi. Älä käytä mitään sähkötyökalua, jos olet väsynyt tai huumien, alkoholin tai lääkkeiden vaikutuksen alaisena.** Hetken tarkkaamattomuus sähkötyökalua käytettäessä saattaa johtaa vakavaan loukkaantumiseen.
- ▶ **Käytä henkilökohtaisia suojavarusteita. Käytä aina suojalaseja.** Henkilökohtaisen suojavarustuksen (esim. pölynaamarin, luistamattomat turvajalkineet, suojakypäri tai kuulonsuojaimet kulloisenkin tehtävän mukaan) käyttö vähentää loukkaantumisriskiä.
- ▶ **Estä tahaton käynnistyminen. Varmista, että käynnistyskytkin on kytketty pois päältä ennen kuin yhdistät työkalun sähköverkkoon ja/tai akkuun, otat työkalun käteen tai kannat sitä.** Jos kannat sähkötyökalua sormi käynnistyskytkimellä tai kytket sähkötyökalun pistotulpan

pistorasiaan käynnistyskytkimen ollessa käyntiasennossa, altistat itsesi onnettomuuksille.

- ▶ **Poista mahdollinen säätötyökalu tai kiinnitysavain ennen kuin käynnistät sähkötyökalun.** Kiinnitysavain tai säätötyökalu, joka on unoitettu paikalleen sähkötyökalun pyöriivään osaan, saattaa aiheuttaa tapaturman.
- ▶ **Vältä kurkottelua. Huolehdi aina tukevasta seisomiasennosta ja tasapainosta.** Näin pystyt paremmin hallitsemaan sähkötyökalun odottamattomissa tilanteissa.
- ▶ **Käytä tarkoitukseen soveltuvia vaatteita. Älä käytä löysiä työvaatteita tai koruja. Pidä hiukset ja vaatteet poissa liikkuvien osien ulottuvilta.** Väljät vaatteet, korut ja pitkät hiukset voivat takertua liikkuviin osiin.
- ▶ **Jos laitteissa on pölynpoistoliitäntä, varmista, että se on kytketty oikein ja toimii kunnolla.** Pölynpoistojärjestelmän käyttö vähentää pölyn aiheuttamia vaaroja.
- ▶ **Työskentele keskittyneesti ja noudata aina turvallisuusmääräyksiä.** Hetkellinenkin huolimattomuus voi aiheuttaa vakavia vammoja.

#### Sähkötyökalun käyttö ja huolto

- ▶ **Älä ylikuormita laitetta. Käytä kyseiseen työhön tarkoitettua sähkötyökalua.** Sopivan tehoisella sähkötyökalulla teet työt paremmin ja turvallisemmin.
- ▶ **Älä käytä sähkötyökalua, jota ei voida käynnistää ja pysäyttää käynnistyskytkimestä.** Sähkötyökalu, jota ei voi enää hallita käynnistyskytkimellä, on vaarallinen ja täytyy korjauttaa.
- ▶ **Irrota pistotulppa pistorasiasta ja/tai irrota akku (jos irrotettava) sähkötyökalusta, ennen kuin suoritat säätöjä, vaihdat tarvikkeita tai viet sähkötyökalun varastoon.** Nämä varotoimenpiteet estävät sähkötyökalun tahattoman käynnistymisen.
- ▶ **Säilytä sähkötyökalut poissa lasten ulottuvilta, kun niitä ei käytetä. Älä anna sellaisten henkilöiden käyttää sähkötyökalua, joilla ei ole tarvittavaa käyttökokeumusta tai jotka eivät ole lukeneet tätä käyttöohjetta.** Sähkötyökalut ovat vaarallisia, jos niitä käyttävät kokemattomat henkilöt.
- ▶ **Pidä sähkötyökalut ja tarvikkeet hyvässä kunnossa. Tarkista liikkuvat osat virheellisen kohdistuksen tai jumittumisen varalta. Varmista, ettei sähkötyökalussa ole murtuneita osia tai muita toimintaa haittaavia vikoja. Jos havaitset vikoja, korjauta sähkötyökalu ennen käyttöä.** Monet tapaturmat johtuvat huonosti huolletuista sähkötyökaluista.
- ▶ **Pidä leikkausterät terävinä ja puhtaina.** Asianmukaisesti huolletut leikkaustyökalut, joiden leikkausreunat ovat teräviä, eivät jumitu herkästi ja niitä on helpompi hallita.
- ▶ **Käytä sähkötyökaluja, tarvikkeita, ruuvauskärkiä jne. näiden ohjeiden, käyttöolosuhteiden ja työtehtävän mukaisesti.** Sähkötyökalun määräystenvastainen käyttö saattaa aiheuttaa vaaratilanteita.
- ▶ **Pidä kahvat ja kädensijat kuivina ja puhtaina (öljyttöminä ja rasvattomina).** Jos kahvat ja kädensijat ovat

liukkaita, et pysty yllättävissä tilanteissa ohjaamaan ja hallitsemaan työkalua turvallisesti.

#### Huolto

- ▶ **Anna ainoastaan koulutettujen ammattihenkilöiden korjata sähkötyökalusi ja hyväksy korjauksiin vain alkuperäisiä varaosia.** Näin varmistat, että sähkötyökalu säilyy turvallisena.

#### Hienoruiskutusjärjestelmän turvallisuusohjeet

- ▶ **Pidä työskentelyalue siistinä ja hyvin valaistuna. Älä säilytä työskentelyalueella maali- tai liuotinsäiliöitä, rättejä tai muita tulenarkoja materiaaleja.** Itsesyttymisvaara. Pidä kunnossa olevat sammuttimet tai sammuuslaitteet aina käyttövalmiina.
- ▶ **Varmista ruiskutusalueen hyvä ilmanvaihto ja koko huonetilan riittävän tehokas raitisilman syöttö.** Haihtuvat palonarat liuottimet muodostavat räjähdysherkän ympäristön.
- ▶ **Älä tee ruiskutus- ja puhdistustöitä aineilla, joiden leimahduspiste on alle 55 °C.** Käytä vesipohjaisia maa- leja, heikosti haihtuvia hiilivetyjä tai muita vastaavia aineita. Helposti haihtuvat, höyrystyvät liuotainneet muodostavat räjähdysvaarallisen ympäristön.
- ▶ **Älä ruiskuta sytytyslähteiden alueella (esimerkiksi staattisen sähkö aiheuttamat kipinät, avotuli, sytytysliekit, kuumat pinnat, moottorit, savukkeet sekä pistokkeiden kytkennän tai irrotuksen tai käyttökytkimien painamisen yhteydessä syntyvät kipinät).** Tällaiset kipinälähteet voivat sytyttää ympäröivän ilman.
- ▶ **Älä ruiskuta aineita, jos et tunne niiden vaarallisuutta.** Tuntemattomat aineet voivat johtaa vaarallisiin olosuhteisiin.
- ▶ **Älä suihkuta kiehuvaa vettä. Suihkuta vain lämmintä vettä (enintään 55 °C), johon ei ole sekoitettu kemikaaleja.**
- ▶ **Käytä lisäksi henkilökohtaisia suojavarusteita, kuten sopivia työkasineita ja suojanaamia/hengityssuojainta, kun suihkutat tai käsittelet kemikaaleja.** Suojavarusteiden käyttö kyseisissä työskentelyolosuhteissa vähentää altistumista vaarallisille aineille.



- ▶ **Huomioi ruiskutettavan aineen mahdollinen vaarallisuus. Huomioi ruiskutettavan aineen astiassa olevat merkinnät ja valmistajan antamat tiedot. Käytä vaadittavia henkilösuojavarusteita.** Valmistajan antamia ohjeita on noudatettava tarkasti tulipalon, myrkköjen, kar-sinogeenien yms. aiheuttamien vaarojen välttämiseksi.
- ▶ **Pidä verkkovirtajohdon pistoke ja ruiskutusjärjestelmän käynnistyspainike puhtaana maalista ja muista nesteistä. Älä missään tapauksessa pidä johdosta kiinni sen pistoliitosten kohdalta.** Ohjeiden noudattamatta jättäminen voi aiheuttaa sähköiskun.

- **Pidä lapsia silmällä.** Näin saat varmistettua, etteivät lapset leiki hienoruiskutusjärjestelmän kanssa.

## Tuotteen ja ominaisuuksien kuvaus



**Lue kaikki turvallisuus- ja käyttöohjeet.** Turvallisuus- ja käyttöohjeiden noudattamatta jättäminen voi johtaa sähköiskuun, tulipaloon ja/ tai vakavaan loukkaantumiseen.

Huomioi käyttöohjeiden etuosan kuvat.

### Määräyksenmukainen käyttö

#### PFS 1000

Sähkötyökalu on tarkoitettu seuraavien aineiden ruiskuttamiseen: liuotinpitoiset ja vesiohenteiset (suositeltavia) maalit, lasyyrit, pohjamaalit, kyllästeet, kirkaslakat, öljyt ja vesi. Sähkötyökalu ei sovellu dispersio-/lateksimaalien (seinämaalien), lipeän, petsien, happopitoisten pinnoitteiden, desinfiointiaineiden, kasvinsuojeluaineiden, julkisivumaalien, rakeita ja karkeita hiukkasia sisältävien aineiden eikä roiskumista ja pisarointia estäviä lisäaineita sisältävien pinnoitteiden levittämiseen.

#### PFS 2000

Sähkötyökalulla voi levittää kaikkia yleisimpiä maaleja: dispersio- ja lateksimaaleja (seinämaaleja), liuotinpohjaisia ja vedellä ohennettavia (suositeltavaa) maaleja, lasyyrejä, pohjamaaleja, kyllästeitä, kirkaslakkoja (**ALLPaint**), öljyjä ja vettä.

Sähkötyökalu ei sovellu lipeän, petsien, happopitoisten pinnoitusaineiden, desinfiointiaineiden, kasvinsuojeluaineiden, julkisivumaalien, rakeita ja karkeita hiukkasia sisältävien aineiden eikä roiskumista ja pisarointia estäviä lisäaineita sisältävien pinnoitteiden levittämiseen.

### Kuvatut osat

Kuvattujen osien numerointi viittaa kuvasivulla olevaan sähkötyökalun kuvaan.

- (1) Suihkupistooli

### Tekniset tiedot

Hienoruiskutusjärjestelmä		PFS 1000	PFS 2000
Tuotenumero		<b>3 603 B07 0..</b>	<b>3 603 B07 3..</b>
Nimellinen ottoteho	W	410	440
Tuottoteho	ml/min	100	200
2 m <sup>2</sup> kokoisen pinnan maalausnopeus	min	2	1,3
Ruiskutettavan aineen säiliön tilavuus	ml	800	800
Maalisuutin (9) (harmaa)		●	●
– <b>Käyttökohteelle "puu":</b> liuotinpitoisten ja vesiohenteisten lakkamaalien, lasyyrien, pohjustusaineiden, kirkaslakkojen ja öljyjen ruiskutukseen			
Maalisuutin (10)(valkoinen)		–	●

- (2) Ilmakupu  
 (3) Lukitusmutteri  
 (4) Letkuliitin (suihkupistooli)  
 (5) Ruiskutettavan aineen määrän säätöpyörä  
 (6) Käyttökytkin  
 (7) Ruiskutettavan aineen säiliö  
 (8) Ruiskutettavan aineen vaihtosäiliö<sup>a)</sup>  
 (9) Maalisuutin (harmaa: käyttökohteelle "puu")  
 (10) Maalisuutin (valkoinen: käyttökohteelle "seinä")  
**(PFS 2000)**  
 (11) O-rengas  
 (12) Tiivistelevy  
 (13) Nousuputki  
 (14) Täyttöastia<sup>b)</sup>  
 (15) Suutinneula  
 (16) Säiliön tiivistäminen  
 (17) Ilmanpoistoreikä  
 (18) Maalikanava  
 (19) **Ilmaletku**  
 (20) Bajonettikiinnitys  
 (21) **Perusyksikkö**  
 (22) Käynnistyskytkin  
 (23) Kantokahva  
 (24) Kantohihna  
 (25) Ilmansuodattimen kansi  
 (26) Letkuliitin (perusyksikkö)  
 (27) Hahlo kantohihnaa varten  
 (28) Ilmansuodatin

- a) saatavana PFS 1000 -mallissa lisätarvikkeena; PFS 2000 mallissa sisältyy vakiovarustukseen  
 b) Kuvassa näkyvä tai tekstissä mainittu lisätarvike ei kuulu vakiovarustukseen. Koko tarvikevalikoiman voit katsoa tarvikekuvastostamme.



Hienoruiskutusjärjestelmä		PFS 1000	PFS 2000
– Käyttökohteelle "seinä": dispersio- ja lateksimaalien ruiskutukseen			
Ilmaletkun pituus	m	1,25	1,25
Paino EPTA-Procedure 01:2014 -ohjeiden mukaan	kg	1,8	1,9
Suojausluokka		□/II	□/II

Tiedot koskevat 230 V:n nimellissännitettä [U]. Tästä poikkeavien jännitteiden ja maakohtaisten mallien yhteydessä nämä tiedot voivat vaihdella.

## Melu-/tärinätiedot

Melupäästöarvot on määritetty standardin **EN 62841-1** mukaan.

Sähkötyökalun tyypillinen A-painotettu äänenpainetaso on **80 dB(A)**. Epävarmuus  $K=3$  dB. Melutaso saattaa töiden aikana ylittää ilmoitetut arvot. **Käytä kuulosuojaimia!**

Tärinän kokonaisarvot  $a_{h,r}$  (kolmen suunnan vektorisumma) ja epävarmuus  $K$  on määritetty standardin **EN 62841-1** mukaan:

$$a_{h,r} < 2,5 \text{ m/s}^2, K=1,5 \text{ m/s}^2$$

Näissä käyttöohjeissa ilmoitetut tärinä- ja melupäästötiedot on mitattu standardissa määritetyn mittausmenetelmän mukaan ja niitä voi käyttää sähkötyökalujen keskinäiseen vertailuun. Ne soveltuvat myös tärinä- ja melupäästöjen alustavaan arviointiin.

Ilmoitetut tärinä- ja melupäästöt vastaavat sähkötyökalun pääasiallisia käyttötapoja. Tärinä- ja melupäästöt saattavat kuitenkin poiketa ilmoitetuista arvoista, jos sähkötyökalua käytetään toisiin töihin, muilla käyttötarkoituksilla tai riittämättömästi huollettuina. Tämä saattaa suurentaa koko työskentelyajan tärinä- ja melupäästöjä huomattavasti.

Tärinä- ja melupäästöjen tarkaksi arvioimiseksi on huomioitava myös ne ajat, jolloin laite on sammutettuna tai tyhjäkäynnillä. Tämä voi vähentää huomattavasti koko työskentelyajan tärinä- ja melupäästöjä.

Määrittele tarvittavat lisävarotoimenpiteet käyttäjän suojelemiseksi tärinän aiheuttamilta haitoilta (esimerkiksi sähkötyökalujen ja käyttötarkoituksien huolto, käsien pitäminen lämpiminä ja työprosessien organisointi).

## Asennus

- **Irrota pistotulppa pistorasiasta ennen kaikkia sähkötyökaluun kohdistuvia töitä.**
- **Varmista, että suihkupistooli ja perusyksikkö on asennettu kunnolla kaikkien tiivisteosien kanssa.** Tällä tavalla saat taattua hienoruiskutusjärjestelmän moitteettoman toiminnan ja turvallisuuden.

## Ilmaletkun kytkeminen (katso kuvat A1–A2)

Perusyksikön liitäntä:

- kytke ilmaletkun ensimmäinen bajonettikiinnitys **(21)** nuolimerkintöjä vastaavasti perusyksikön liitoksen **(27)** aukkoihin.
- Käännä bajonettikiinnitystä neljänneskierroksen verran myötäpäivään.

Suihkupistoolin liitäntä:

- Kytke ilmaletkun toinen bajonettikiinnitys **(21)** nuolimerkintöjä vastaavasti suihkupistoolin liitoksen **(4)** aukkoihin.
- Käännä bajonettikiinnitystä neljänneskierroksen verran myötäpäivään.

**Huomautus:** poista ilmaletku **(20)** ennen ruiskutettavan aineen lisäämistä (käännä bajonettikiinnitystä **(21)** neljänneskierroksen verran vastapäivään ja vedä bajonettikiinnitys **(21)** irti liitoksesta **(4)**).

## Kantohihnan kiinnittäminen (katso kuva B)

Voit kiinnittää perusyksikköön kantohihnan **(25)**, jonka avulla voit kantaa laitteen kätevästi kaikkiin käyttökohteisiin.

- Kiinnitä hihnan päät hahloihin **(28)**.

## Maalisuuttimen vaihtaminen (PFS 2000) (katso kuva C)

**Huomautus:** tarkasta nesteiden sakeus ennen maalisuuttimen valitsemista sekoittamalla ruiskutettavaa ainetta. Ohutjuoksuinen aine (esim. kuullote) tai ohennettu maali kannattaa ruiskuttaa harmaalla maalisuuttimella **(9)**. Paksujuoksuinen aine (esim. puumaali tai seinämaali) kannattaa ruiskuttaa valkoisella maalisuuttimella **(10)**.

- Kun haluat vaihtaa maalisuuttimen, ruuvaa lukitusmutteri **(3)** irti.
- Vedä ilmakupi **(2)** ja tiivistelevy **(12)** irti.
- Kierrä asennettu maalisuutin irti. Varmista tässä yhteydessä, että O-renkas **(11)** pysyy maalisuuttimessa.
- Kierrä haluamasi maalisuutin suihkupistoolin kierteeseen.
- Työnnä ilmakupi **(2)** tiivistelevyn **(12)** kanssa maalisuuttimen päälle ja kiristä ne lukitusmutterilla **(3)**.

## Käyttö

- **Irrota pistotulppa pistorasiasta ennen kaikkia sähkötyökaluun kohdistuvia töitä.**

## Työn valmistelu

- **Ruiskutustyöt ovat kiellettyjä vesistöjen vieressä tai välittömässä läheisyydessä olevilla pinnoilla.**
- Kun ostat maaleja, lakkoja tai ruiskutettavia aineita, huomioi niiden ympäristöystävällisyyden.

## Ruiskutettavan pinnan valmistelu

Ruiskutettavien pintojen tulee olla puhtaita, kuivia ja rasvatomia.

– Karhenna sileät pinnat ja poista tämän jälkeen hiomapöly. Ruiskutussumu saattaa liata viereiset pinnat, jos niitä ei suojata peitteillä. Siksi on tärkeää valmistella maalattavan pinnan ympäristö perusteellisesti:

- Suojaa lattiat, kalusteet, ovet, ikkunat, ovien ja ikkunoiden kehykset jne. huolellisesti. Lattioiden peittämiseen suosittelemme esimerkiksi maalarin kuitukangasta.
- Kiinnitä suojapeitteet. Huonosti kiinnitetyt suojapeitteet saattavat irrota voimakkaan ilmavirran takia.

► **Peitä pistorasiat ja katkaisimet huolellisesti maalarinteipillä.** Suojaamattomat pistorasiat ja katkaisimet voivat aiheuttaa oikosulun ja sähköiskun.

#### Ruiskutettavan aineen valmistelu

- **Varmista ruiskutettavan aineen ja ohenteen keskinäisen yhteensopivuus, kun ohennat ruiskutettavaa ainetta.** Jos käytät väärää ohennetta, seokseen voi muodostua suihkupistooliin tukkivia paakkuja.
- **Varmista ruiskutettavan aineen ohentamisen yhteydessä, että seoksen leimahduspiste on myös ohentamisen jälkeen yli 55 °C.** Esim. liuotinpitoisten lakkojen ohentaminen alentaa niiden leimahduspistettä.
- **Huomioi esim. teknisissä tiedoissa tai tuotetiedotteissa olevat valmistajan antamat maalin ruiskutettavuutta koskevat tiedot. Älä käytä maaleja, jotka valmistajan mukaan eivät sovellu ruiskumaalaukseen.**



- Sekoita ruiskutettava aine huolellisesti. Huoneenlämpöisen aineen käyttö johtaa parempaan ruiskutuskuvioon.
- Tarvittaessa ohenna ruiskutettavaa ainetta. Jos koemaalaukseen ei tuota hyvää ruiskutuskuvioita, ohenna 5 %:n portain, kunnes saavutat optimaalisen ruiskutuskuvion.

Ruiskutettava aine	Suositteluohennussuhde
Puunsuoja-aineet, vesi, öljyt, ohutjuoksuiset lasyyrit	0 %
Kyllästysaineet, ruostesuojajohjusteet	0–5 %
Liuotin- tai vesiohenteiset (suositeltavia) lakkamaalit, pohjusteet, lämpöpatterimaalit, paksujuoksuiset lasyyrit	vähintään 5 %
<b>PFS 2000:</b> dispersio- ja lateksi-maalit (seinämaalit)	vähintään 10 %

#### Ohennustaulukko

Ruiskutettava aine [ml]	Ohenne [ml]		
	5 %	10 %	15 %
300	15	30	45
400	20	40	60
500	25	50	75
600	30	60	90

#### Ruiskutettavan aineen lisääminen (katso kuvat D1–D2)

**Huomautus:** poista ilmaletku (19) ennen ruiskutettavan aineen lisäämistä (käännä bajonettikiinnitystä (20) neljännekkierroksen verran vastapäivään, vedä bajonettikiinnitys (20) irti liitoksesta (4)).

- Jos maali on suurissa astioissa, kaada tarvittaessa maalia pienempään täyttöastiaan (14) (esim. 10 l maalisangosta 2,5 tai 5,0 litran tölkkiin).
- Kierrä säiliö (7) irti suihkupistoolista.
- Lisää ruiskutettavaa ainetta säiliöön (7) maks. 800-merkintään asti.
- Käännä nousuputkea (13) niin, että saat ruiskutettua säiliön mahdollisimman tyhjäksi:

vaakasuuntaisten kohteiden eteenpäin  
ruiskutusta varten

ilmakuvun/suutin-  
pään suuntaan

pään yläpuolella olevien kohteiden ruiskutusta varten taaksepäin  
kahvan suuntaan

- Suorita koeruiskutus testipinnalle.

Jos ruiskutuskuvio on optimaalinen, voit alkaa maalata. tai

Jos ruiskutustulos on epätydyttävä tai suihkupistoolista ei tule maalia: (katso "Vikojen korjaus", Sivut 107)

#### Käyttöönotto

- **Huomioi sähköverkon jännite!** Virtalähteen jännitteen tulee vastata sähkötyökalun laitekilvessä olevia tietoja.
- **Varmista, ettei perusyksikkö voi käytön aikana imeä pölyä tai muuta likaa.**
- **Älä missään tapauksessa ruiskuta maalia perusyksikön päälle.**
- **Keskeytä ruiskutus, jos ruiskutuksen aikana nestettä vuotaa muualta kuin kyseisestä suuttimesta. Korjaa suihkupistoolin vika.** Sähköiskuvaara.
- **Älä ruiskuta itseäsi, muita ihmisiä tai eläimiä kohti.**

#### Käynnistäminen (katso kuva E)

- Tarkasta, että pistooliin on asennettu oikea maalisuutin.
- Kytke pistotulppa pistorasiaan.
- Ota suihkupistooli käteen ja suuntaa se ruiskutettavaa pintaa kohti.
- Työnnä käynnistyskytkintä (22) eteenpäin.
- Paina suihkupistoolin käyttökytkintä (6).

**Huomautus:** kun perusyksikkö on kytketty päälle, ilmakuusta (2) virtaa jatkuvasti ilmaa.

**Sammutus**

- Vapauta käyttökytkin (6) ja siirrä käynnistyskytkintä (22) taaksepäin.
- Irrota pistotulppa pistorasiasta.

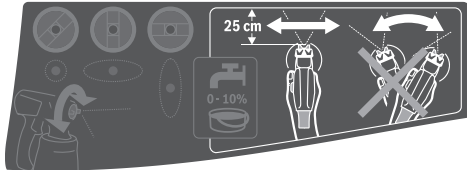
**Työskentelyohjeita****Ruiskuttaminen (katso kuva F)**

**Huomautus:** huomioi tuulen suunta, kun käytät sähkötyökaluja ulkona.

- Suorita ensin koeruiskutus ja säädä ruiskutuskuvio ja ruiskutettavan aineen määrä ruiskutettavan aineen mukaan. Säädöt, katso seuraavat kappaleet.
- Pidä suihkupistoolia ehdottomasti 20–25 cm:n etäisyydellä ja kohtisuorassa asennossa ruiskutettavaan pintaan nähden.
- Aloita ruiskutus ruiskutettavan pinnan ulkopuolelta.
- Liikuta suihkupistoolia säädetyn ruiskutuskuviomukaisesti tasaisesti vaakasuuntaan tai pystysuuntaan. Pinnasta saadaan tasainen, kun ruiskutuslinjat limittyvät keskenään 4–5 cm:n verran.
- Kun maalaat vaakasuorassa asennossa olevia esineitä tai pään yläpuolella olevia kohteita, pidä suihkupistoolia hieinan vinoissa ja etene taaksepäin ruiskutettuun pintaan nähden.

**Kompastumisvaara! Varo mahdollisia esteitä.**

- Vältä keskeytyksiä pinnan ruiskutuksen aikana.



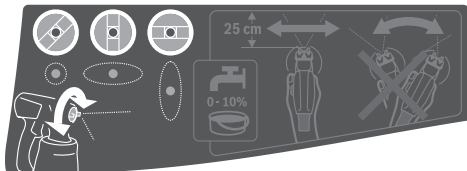

Suihkupistoolia tasaisesti ohjaamalla saat aikaan laadukkaan pinnan.

Epätasainen etäisyys ja ruiskutuskuvia lisää voimakkaasti maaliumua, jolloin pinnasta tulee epätasainen.

- Lopeta ruiskutustyö ruiskutettavan pinnan ulkopuolella. Älä missään tapauksessa ruiskuta säiliötä aivan tyhjäksi. Jos nousuputki ei ole enää pinnan alla, suihku katkeaa ja pinnasta tulee epätasainen.
- Tarkasta taukojen tai säiliön (7) täytön jälkeen maalisuuttimen (10)/(9) ja ilmakupu (2) ja puhdista ne tarvittaessa.
- Jos ruiskutettavaa ainetta iskostuu ilmakupuun (2) tai maalisuuttimeen, puhdista kyseiset osat soveltuvalla harjalla tai kostutetulla liinalla.

**Suihkon muodon säätö****► Älä missään tapauksessa paina käyttökytkintä (6), kun säädät ilmakupua (2).**

- Käännä ilmakupu (2) haluamaasi asentoon.

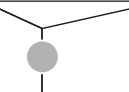

Ilmakupu	Suihku	Käyttökohde
		Vaakasuuntainen laakasuihku pystysuuntaiseen käyttöön
		Pystysuuntainen laakasuihku vaakasuuntaiseen käyttöön
		Pyöreä suihku nurkkia, reunoja ja vaikeapääsyisiä kohtia varten

**Ruiskutettavan aineen määrän säätäminen (katso kuva G)****(PAINT)Volume**

- Säädä ruiskutettavan aineen määrää säätöpyörällä (5):  
-: pienin määrä,  
+: suurin määrä.
- Aloita koeruiskutus pienimmällä maalimäärällä ja lisää sitä vähitellen, kunnes saavutat sopivan ruiskutuskuviomukaisen tuloksen, ohenna maalia 5 %:n portain (katso "Ruiskutettavan aineen valmistelu", Sivu 104).

**Huomautus:** ruiskutusliikkeen nopeus vaikuttaa voimakkaasti maalin levitystehoon.

**Ruiskutettavan aineen määrä**

Pinnalla on liian paljon ruiskutettavaa ainetta	Ruiskutettavan aineen määrä täytyy vähentää. - Kierrä säätöpyörää (5) suuntaan -.	
Pinnalla on liian vähän ruiskutettavaa ainetta	Ruiskutettavan aineen määrä täytyy lisätä. - Kierrä säätöpyörää (5) suuntaan +.	

**Tapettien kostuttaminen**

Vanhoiden tapettien irrottamisen helpottamiseksi voit ruiskuttaa tapettipinnoille lämmintä vettä (maks. 55 °C). Käytä tähän harmaata maalisuutinta (9).

## Käyttötauot ja kuljetus (katso kuvat H–I)

Hienoruisutusjärjestelmän helppoa kuljetusta varten perusyksikkö on varustettu kantokahvalla (23) ja kantohihnalla (24).

Työskentelyn aikana voit kantaa perusyksikköä (21) olalla kantohiinan (24) kanssa.

Käyttötaukojen ajaksi suihkupistoolin (1) voi asettaa tasaiselle työtasolle. Tällöin ruiskutettavaa ainetta ei pääse valumaan ulos pistoolista.

► **Aseta täynnä oleva suihkupistooli aina pystyasentoon tasaiselle pinnalle.** Vaaka-asennossa olevasta suihkupistoolista saattaa vuotaa maalia.

## Hoito ja huolto

### Huolto ja puhdistus

- **Irrota pistotulppa pistorasiasta ennen kaikkia sähkötyökaluun kohdistuvia töitä.**
- **Pidä sähkötyökalu ja tuuletusaukot puhtaina luotettavan ja turvallisen työskentelyn varmistamiseksi.**

Jos virtajohto täytyy vaihtaa, turvallisuussyistä tämän saa tehdä vain **Bosch** tai valtuutettu **Bosch**-sähkötyökalujen huoltopiste.

► **Puhdista hienoruisutusjärjestelmän erillisosat huolellisesti välittömästi käytön jälkeen, etenkin kaikki maalia johtavat osat.** Asianmukainen puhdistus takaa suihkupistoolin moitteettoman ja turvallisen toiminnan. Takuu raukeaa, jos laitteen puhdistaminen laiminlyödään tai se puhdistetaan epäasianmukaisesti.

### Ilmansuodattimen puhdistaminen (katso kuva J)

Ilmansuodatin (28) täytyy puhdistaa säännöllisin väliajoin. Jos ilmansuodatin on erittäin likainen, se täytyy vaihtaa.

- Avaa ilmansuodattimen kansi (25).
- Ota ilmansuodatin (28) pois.
- Hieman likainen: koputtele ilmansuodatin (28) puhtaaksi.  
*tai*
- Erittäin likainen: puhdista ilmansuodatin (28) juoksevilla vedellä ja anna sen kuivua kunnolla, jotta se ei homehdu.  
*tai*
- vaihda ilmansuodatin (28).
- Asenna ilmansuodatin paikalleen.
- Sulje ilmansuodattimen kansi (25).
- **Älä missään tapauksessa käytä hienoruisutusjärjestelmää ilman ilmansuodatinta.** Likahiukkaset voivat päästä moottoriin ja vahingoittaa sitä.

### Puhdistus vesipohjaisten maalien käytön jälkeen (katso kuva K)

Puhdista suihkupistooli ja ruiskutettavan aineen säiliö aina lämpimällä vedellä.

Älä missään tapauksessa puhdista suihkupistoolin suutin- ja ilmareikiä terävillä esineillä.

- Sammuta perusyksikkö (21) ja irrota ilmaletku (19) suihkupistoolista (1).
- Irrota säiliö (7) suihkupistoolista (1). Pidä säiliötä (7) nousuputken (13) alla ja paina suihkupistoolin käyttökytkintä (6), jotta maali voi valua takaisin säiliöön.
- Tyhjennä säiliö (7) täydellisesti. Maalia voi säilyttää seuraavaa käyttökertaa varten ilmatii- viisti suljetussa maalisäiliössä. Käytä siihen esim. kannel- lista varasäiliötä (8) tai alkuperäistä maalipurkkia.
- Puhdista säiliö (7).
- Irrota nousuputki (13) säiliön tiivisteeseen (16) kanssa ja huuhtelee ne huolellisesti puhtaaksi. Kiinnitä nousuputki (13) säiliön tiivisteeseen (16) kanssa ta- kaisin suihkupistooliin.
- Täytä säiliö (7) lämpimällä vedellä ja kiinnitä se takaisin suihkupistooliin (1).
- Liitä ilmaletku (19) suihkupistooliin (1).
- Ruiskuta, kunnes suuttimesta tulee enää vain puhdasta vettä. Tarvittaessa täytä säiliö uudelleen lämpimällä ve- dellä.
- Irrota ilmaletku (19) sekä perusyksiköstä (21) että suihkupistoolista (1).
- Puhdista tarvittaessa perusyksikkö kostutetulla liinalla ja poista perusyksikkö (21) ja ilmaletku (19) puhdistusalu- een välittömästi läheisyydestä.
- Irrota lukitusmutteri (3), ilmakupu (2), tiivistelevy (12), käytettävä maalisuutin (10)/(9), O-rengas (11), nousu- putki (13) ja säiliön tiiviste (16). Varmista tässä yhteydessä, että O-rengas (11) pysyy maalisuuttimessa.
- Puhdista kaikki maalia johtavat osat tiskiharjalla lämpi- mällä vedellä täytetyssä ämpärisssä. Puhdista myös sui- kupistoolin (1) maalikanava (18).
- Tarkasta, että nousuputki (13) ja säiliön tiiviste (16) ovat maalittomia ja ehjiä. Tarvittaessa puhdista säiliön tiiviste (16) uudelleen läm- pimällä vedellä.
- Puhdista ilmanpoistoreikä (17) sopivalla apuvälineellä.
- Puhdista säiliön (7) ja suihkupistoolin (1) ulkopinta kos- tutetulla liinalla.
- Anna kaikkien osien kuivua perusteellisesti ennen kokoa- mista.
- Kokoa hienoruisutusjärjestelmä päinvastaisessa järjes- tyksessä. Työnnä säiliön tiiviste (16) takaisin ylös nousuputken (13) uraan. Varmista, että säiliön tiiviste on kunnolla paikallaan nou- suputken urassa, jotta suihkupistooli on ehdottoman tiiv- vis. Varmista, että työnnetät nousuputken (13) takaisin paikal- leen maalikanavan (18) vasteeseen asti.

### Puhdistus liuotinpohjaisten maalien käytön jälkeen (katso kuva K)

Puhdista suihkupistooli ja ruiskutettava aineen säiliö aina ruiskutettavalle aineelle sopivalla ohenteella.

Älä missään tapauksessa puhdista suihkupistoolin suutin- ja ilmareikiä terävillä esineillä.

Käytä sopivia käsineitä, kun puhdistustöissä on käsiteltävä liuottimia ja liuotinpohjaisia maaleja.

- Sammuta perusyksikkö (21) ja irrota ilmaletku (19) suihkupistoolista (1).
- Puhdista perusyksikkö tarvittaessa ohenteella kostutettulla liinalla ja poista perusyksikkö (21) ja ilmaletku (19) puhdistusalueen välittömästä läheisyydestä.
- Irrota säiliö (7) suihkupistoolista (1).  
Pidä säiliötä (7) nousuputken (13) alla ja paina suihkupistoolin käyttökytkintä (6), jotta maali voi valua takaisin säiliöön.
- Tyhjennä säiliö (7) täydellisesti.  
Maalia voi säilyttää seuraavaa käyttökertaa varten ilmatiiviisti suljetussa maalisäiliössä. Käytä siihen esim. kannellista varasäiliötä (8) tai alkuperäistä maalipurkkia.
- Puhdista säiliö (7).
- Irrota nousuputki (13) säiliön tiiviste (16) kanssa ja huuhtelee ne huolellisesti puhtaaksi.  
Kiinnitä nousuputki (13) säiliön tiiviste (16) kanssa takaisin suihkupistooliin.
- Täytä säiliö (7) puoleen väliin ohenteella ja kiinnitä se takaisin suihkupistooliin (1).
- Ravistele suihkupistoolia perusteellisesti.  
Varo ruiskuttamasta ohennetta. **Räjähdyksivaara.**
- Irrota säiliö (7) suihkupistoolista (1) ja tyhjennä koko sisältö suljettavaan maalipurkkiin.
- Irrota lukitusmutteri (3), ilmapuku (2), tiivistelevy (12), käytettävä maalisuutin(10)/(9), O-rengas (11), nousuputki (13) ja säiliön tiiviste (16).  
Varmista tässä yhteydessä, että O-rengas (11) pysyy maalisuuttimessa.

- Puhdista kaikki maalia johtavat osat ohenteella ja tiskiharjalla ämpärisä. Puhdista myös suihkupistoolin (1) maalikanava (18).
- Tarkasta, että nousuputki (13) ja säiliön tiiviste (16) ovat maalittomia ja ehjiä.  
Tarvittaessa puhdista säiliön tiiviste (16) uudelleen ohenteella.
- Puhdista ilmanpoistoreikä (17) sopivalla apuvälineellä.
- Puhdista säiliön (7) ja suihkupistoolin (1) ulkopinta ohenteella kostutetulla liinalla.
- Anna kaikkien osien kuivua perusteellisesti ennen kokoamista.
- Koko hienoruiskutusjärjestelmä päinvastaisessa järjestyksessä.  
Työnnä säiliön tiiviste (16) takaisin ylös nousuputken (13) uraan.  
Varmista, että säiliön tiiviste on kunnolla paikallaan nousuputken urassa, jotta suihkupistooli on ehdottoman tiivis.  
Varmista, että työnnät nousuputken (13) takaisin paikalleen maalikanavan (18) vasteeseen asti.

### Materiaalien hävittäminen

Likaiset ohenteet, maalijäämät ja mahd. ohennejäämät on hävitettävä asiaankuuluvalla ja ympäristöystävällisellä tavalla. Ota huomioon valmistajan hävitysohjeet ja paikalliset ongelmajätteen käsittelyä koskevat määräykset.

Ympäristöä saastuttavia kemikaaleja ei saa päästää maahan, pohjaveteen eikä vesistöihin. Älä missään tapauksessa kaada ympäristöä saastuttavia kemikaaleja viemäriin!

### Säilytys

- Ennen kuin viet hienoruiskutusjärjestelmän säilytyspaikkaansa, puhdista se perusteellisesti ja anna kaikkien osien kuivua täydellisesti ennen järjestelmän kokoamista.

Kun hienoruiskutusjärjestelmä on poissa käytöstä, perusyksikössä (21) oleva kumihihna ja tappi toimivat ilmaletkun (19) kätevässä säilytyspaikkana.

### Vikojen korjaus

Ongelma	Syy	Korjausohje
Ruiskutettava aine ei peitä kunnolla	Ruiskutettava ainemäärä on liian pieni	Kierrä säätöpyörää (5) suuntaan +
	Etäisyys ruiskutettavaan pintaan on liian suuri	Pienennä ruiskutusetäisyyttä
	Liian vähän ruiskutettavaa ainetta pinnalla, kyseisen kohdan yli on ruiskutettu liian harvoin	Ruiskuta useammin kyseisen kohdan yli
Ruiskutettava aine on liian sakeaa	Ruiskutettava aine on liian sakeaa	Ohenna ruiskutettavaa ainetta enemmän ja suorita koeruiskutus
	Ruiskutettu liikaa maalia	Kierrä säätöpyörää (5) suuntaan -
	Etäisyys ruiskutettavaan pintaan on liian pieni	Suurena ruiskutusetäisyyttä
	Ruiskutettava aine on liian juoksevaa	Lisää ohentamatonta ainetta
Ruiskutettava aine valuu ruiskutuksen jälkeen	Kyseisen kohdan yli on ruiskutettu liian usein	Poista maali. Älä ruiskuta enää niin usein kyseisen kohdan yli
	Ruiskutettava ainemäärä on liian suuri	Kierrä säätöpyörää (5) suuntaan -

Ongelma	Syy	Korjausohje
	<b>PFS 2000:</b> pistooliin on asennettu valkoinen maalisuutin ( <b>10</b> ) (liian suuri suutinhalkaisija)	Asenna harmaa maalisuutin ( <b>9</b> )
	Suutinneula ( <b>15</b> ) on likainen	Puhdista suutinneula
	Ruiskutettava aine on liian sakeaa	Ohenna ruiskutettavaa ainetta enemmän ja suorita koeruiskutus
Liian voimakas maalisumu	Ilmansuodatin ( <b>28</b> ) on erittäin likainen	Vaihda ilmansuodatin
	Ruiskutettu liikaa maalia	Kierrä säätöpyörää ( <b>5</b> ) suuntaan -
	Etäisyys ruiskutettavaan pintaan on liian suuri	Pienennä ruiskutusetäisyyttä
Suihku sykkii	Säiliössä on liian vähän ruiskutettavaa ainetta	Lisää ruiskutettavaa ainetta
	Nousuputken ( <b>13</b> ) ilmanpoistoreikä ( <b>17</b> ) on tukossa	Puhdista nousuputki ja ilmanpoistoreikä
	Nousuputki ( <b>13</b> ) on irti	Työnnä nousuputki maalikanavan ( <b>18</b> ) vasteseen asti
	Maalisuutin ( <b>10</b> )/( <b>9</b> ) on löystynyt	Kiristä maalisuutin
Maalia pisaroi maalisuuttimesta	Ilmansuodatin ( <b>28</b> ) on erittäin likainen	Vaihda ilmansuodatin
	Ruiskutettava aine on liian sakeaa	Ohenna ruiskutettavaa ainetta enemmän ja suorita koeruiskutus
	Maalia on iskostunut maalisuuttimeen ( <b>10</b> )/( <b>9</b> ), suutinneulaan ( <b>15</b> ) ja ilmakuppuun ( <b>2</b> )	Puhdista maalisuutin, suutinneula ja ilmakuppu
	Maalisuutin ( <b>10</b> )/( <b>9</b> ) on löystynyt	Kiristä maalisuutin
Maalisuuttimesta ei tule maalia	Nousuputki ( <b>13</b> ) on irti	Työnnä nousuputki maalikanavan ( <b>18</b> ) vasteseen asti
	Suutinneula ( <b>15</b> ) on tukossa	Puhdista suutinneula
	Nousuputki ( <b>13</b> ) on tukossa	Puhdista nousuputki
	Nousuputken ( <b>13</b> ) ilmanpoistoreikä ( <b>17</b> ) on tukossa	Puhdista nousuputki ja ilmanpoistoreikä
	Säiliön tiiviste ( <b>16</b> ) puuttuu tai se on viallinen	Työnnä (uusi) säiliön tiiviste nousuputken päältä uraan
	Ruiskutettava aine on liian sakeaa	Ohenna ruiskutettavaa ainetta enemmän ja suorita koeruiskutus
	Ruiskutettava aine on liikaista (maalikokkareita)	Tyhjennä ja puhdista suihkupistooli täydellisesti; täytettäessä säiliön kaada aine sihdin läpi

### Asiakaspalvelu ja käyttöneuvonta

Asiakaspalvelu vastaa tuotteesi korjausta ja huoltoa sekä varaosia koskeviin kysymyksiin. Räjähetykuvat ja varaosatiedot ovat myös verkko-osoitteessa: [www.bosch-pt.com](http://www.bosch-pt.com)

Bosch-käyttöneuvontatiimi vastaa mielellään tuotteita ja tarvikkeita koskeviin kysymyksiin.

Ilmoita kaikissa kyselyissä ja varaosatilauksissa 10-numeroinen tuotenumero, joka on ilmoitettu tuotteen mallikilvessä.

#### Suomi

Robert Bosch Oy  
Bosch-keskushuolto  
Pakkalantie 21 A  
01510 Vantaa  
Voitte tilata varaosat suoraan osoitteesta [www.bosch-pt.fi](http://www.bosch-pt.fi).  
Puh.: 0800 98044  
Faksi: 010 296 1838  
[www.bosch-pt.fi](http://www.bosch-pt.fi)

### Muut asiakaspalvelun yhteystiedot löydät kohdasta:

[www.bosch-pt.com/serviceaddresses](http://www.bosch-pt.com/serviceaddresses)

### Hävitys

Suihkupistooli, sähköyksikkö, lisätarvikkeet ja pakkaukset tulee toimittaa ympäristöystävälliseen uusiokäyttöön.

Älä heitä sähkötyökaluja talousjätteisiin!



### Koskee vain EU-maita:

Eurooppalaisen käytöstä poistettuja sähkö- ja elektroniikkalaitteita koskevan direktiivin 2012/19/EU ja sitä vastaavan kansallisen lainsäädännön mukaan käyttökelvottomat sähkötyökalut tulee kerätä erikseen ja toimittaa ympäristöystävälliseen uusiokäyttöön.



Jos käytöstä poistetut sähkö- ja elektroniikkalaitteet hävitetään epäasianmukaisesti, niiden mahdollisesti sisältämät vaaralliset aineet voivat aiheuttaa haittaa ympäristölle ja ihmisten terveydelle.

## Ελληνικά

### Υποδείξεις ασφαλείας

#### Γενικές υποδείξεις ασφαλείας για ηλεκτρικά εργαλεία

##### **⚠ ΠΡΟΕΙΔΟ-ΠΟΙΗΣΗ**

**Διαβάστε όλες τις υποδείξεις ασφαλείας, οδηγίες, εικονογραφήσεις και όλα τα τεχνικά στοιχεία, που συνοδεύουν αυτό το ηλεκτρικό εργαλείο.**

Αμέλειες κατά την τήρηση των ακόλουθων υποδείξεων μπορεί να προκαλέσουν ηλεκτροπληξία, πύρκαγιά και/ή σοβαρούς τραυματισμούς.

**Φυλάξτε όλες τις προειδοποιητικές υποδείξεις και οδηγίες για κάθε μελλοντική χρήση.**

Ο όρος «ηλεκτρικό εργαλείο» που χρησιμοποιείται στις προειδοποιητικές υποδείξεις αναφέρεται σε ηλεκτρικά εργαλεία που τροφοδοτούνται από το ηλεκτρικό δίκτυο (με ηλεκτρικό καλώδιο) καθώς και σε ηλεκτρικά εργαλεία που τροφοδοτούνται από μπαταρία (χωρίς ηλεκτρικό καλώδιο).

#### Ασφάλεια στο χώρο εργασίας

- ▶ **Διατηρείτε τον χώρο εργασίας καθαρό και καλά φωτισμένο.** Ρύπανση ή σκοτεινές περιοχές προκαλούν ατυχήματα.
- ▶ **Μην εργάζεσθε με το ηλεκτρικό εργαλείο σε περιβάλλον, όπου υπάρχει κίνδυνος έκρηξης, όπως με την παρουσία εύφλεκτων υγρών, αερίων ή σκόνης.** Τα ηλεκτρικά εργαλεία δημιουργούν σπινθηρισμό ο οποίος μπορεί να αναφλέξει τη σκόνη ή τις αναθυμιάσεις.
- ▶ **Όταν χρησιμοποιείτε το ηλεκτρικό εργαλείο, κρατάτε μακριά τα παιδιά και άλλα τυχόν παρευρισκόμενα άτομα.** Σε περίπτωση απόσπασης της προσοχής σας μπορεί να χάσετε τον έλεγχο του εργαλείου.

#### Ηλεκτρική ασφάλεια

- ▶ **Το φως του ηλεκτρικού εργαλείου πρέπει να ταιριάζει στην πρίζα. Μην τροποποιήσετε το φως με κανέναν τρόπο. Μην χρησιμοποιείτε φως προσαρμογής σε συνδυασμό με γειωμένα ηλεκτρικά εργαλεία.** Αμεταποίητα φως και κατάλληλες πρίζες μειώνουν τον κίνδυνο ηλεκτροπληξίας.
- ▶ **Αποφεύγετε την επαφή του σώματός σας με γειωμένες επιφάνειες, όπως σωλήνες, θερμαντικά σώματα (καλοριφέρ), κουζίνες ή ψυγεία.** Όταν το σώμα σας είναι γειωμένο αυξάνεται ο κίνδυνος ηλεκτροπληξίας.
- ▶ **Μην εκθέτετε τα ηλεκτρικά εργαλεία στη βροχή ή στην υγρασία.** Η διείσδυση νερού σ' ένα ηλεκτρικό εργαλείο αυξάνει τον κίνδυνο ηλεκτροπληξίας.

- ▶ **Μην τραβάτε το καλώδιο. Μην χρησιμοποιείτε το καλώδιο για τη μεταφορά ή το τράβηγμα για την αποσύνδεση του ηλεκτρικού εργαλείου. Κρατάτε το καλώδιο μακριά από θερμότητα, λάδι, κοφτερές ακμές ή κινούμενα εξαρτήματα.** Τυχόν χαλασμένα ή περιπλεγμένα ηλεκτρικά καλώδια αυξάνουν τον κίνδυνο ηλεκτροπληξίας.
- ▶ **Όταν εργάζεσθε μ' ένα ηλεκτρικό εργαλείο στην ύπαιθρο, χρησιμοποιείτε καλώδιο επέκτασης (μπαλαντέζα) που είναι κατάλληλο και για εξωτερική χρήση.** Η χρήση καλωδίων επιμήκυνσης κατάλληλων για υπαίθριους χώρους ελαττώνει τον κίνδυνο ηλεκτροπληξίας.
- ▶ **Όταν η χρήση του ηλεκτρικού εργαλείου σε υγρό περιβάλλον είναι αναπόφευκτη, τότε χρησιμοποιήστε έναν προστατευτικό διακόπτη διαρροής (διακόπτης FI/RCD).** Η χρήση ενός προστατευτικού διακόπτη διαρροής ελαττώνει τον κίνδυνο ηλεκτροπληξίας.

#### Ασφάλεια προσώπων

- ▶ **Να είστε σε επαγρύπνηση, δίνετε προσοχή στην εργασία που κάνετε και χρησιμοποιείτε το ηλεκτρικό εργαλείο με περίσκεψη. Μην χρησιμοποιείτε το ηλεκτρικό εργαλείο όταν είστε κουρασμένοι ή υπό την επήρεια ναρκωτικών, οιονοπέυματος ή φαρμάκων.** Μια στιγμιαία απροσεξία κατά το χειρισμό του ηλεκτρικού εργαλείου μπορεί να οδηγήσει σε σοβαρούς τραυματισμούς.
- ▶ **Χρησιμοποιείτε τον προσωπικό εξοπλισμό προστασίας. Φοράτε πάντα προστατευτικά γυαλιά.** Ο κατάλληλος προστατευτικός εξοπλισμός, όπως μάσκα προστασίας από σκόνη, αντιολισθητικά υποδήματα ασφαλείας, προστατευτικό κράνος ή ωτασπίδες, ανάλογα με τις εκάστοτε συνθήκες, ελαττώνει τον κίνδυνο τραυματισμών.
- ▶ **Αποφεύγετε την αθέλητη εκκίνηση. Βεβαιωθείτε, ότι ο διακόπτης είναι στη θέση Off, πριν συνδέσετε το ηλεκτρικό εργαλείο με την πηγή τροφοδοσίας και/ή την μπαταρία καθώς και πριν το παραλάβετε ή το μεταφέρετε.** Όταν μεταφέρετε τα ηλεκτρικά εργαλεία έχοντας το δάχτυλό σας στο διακόπτη ή όταν συνδέσετε τα ηλεκτρικά εργαλεία με την πηγή ρεύματος όταν αυτά είναι ακόμη στη θέση ON, τότε δημιουργείται κίνδυνος τραυματισμών.
- ▶ **Απομακρύνετε από το ηλεκτρικό εργαλείο τυχόν εξαρτήματα ρύθμισης ή κλειδιά πριν θέσετε το ηλεκτρικό εργαλείο σε λειτουργία.** Ένα εργαλείο ή κλειδί συναρμολογημένο σ' ένα περιστρεφόμενο τμήμα ενός ηλεκτρικού εργαλείου μπορεί να οδηγήσει σε τραυματισμούς.
- ▶ **Προσέχετε πως στέκεστε. Φροντίζετε για την ασφαλή στάση του σώματός σας και διατηρείτε πάντοτε την ισορροπία σας.** Έτσι μπορείτε να ελέγξετε καλύτερα το ηλεκτρικό εργαλείο σε περιπτώσεις απροσδόκητων περιστατικών.
- ▶ **Φοράτε σωστή ενδυμασία. Μην φοράτε φαρδιά ρούχα ή κοσμήματα. Κρατάτε τα μαλλιά και τα ρούχα σας μακριά από τα κινούμενα εξαρτήματα.** Χαλαρή ενδυμασία, κοσμήματα ή μακριά μαλλιά μπορεί να εμπλακούν στα κινούμενα εξαρτήματα.
- ▶ **Όταν υπάρχει η δυνατότητα σύνδεσης διατάξεων αναρόφησης ή συλλογής σκόνης, βεβαιωθείτε ότι αυτές είναι συνδεδεμένες και ότι χρησιμοποιούνται σωστά. Η**

χρήση μιας αναρόφησης σκόνης μπορεί να ελαττώσει τον κίνδυνο που προκαλείται από τη σκόνη.

- ▶ **Μην εφησυχάζετε σε μια λάθος ασφάλεια και μην αφήψάτε τους κανόνες ασφαλείας για τα ηλεκτρικά εργαλεία, ακόμα και όταν μετά από συχνή χρήση είστε εξοικειωμένοι με το εργαλείο.** Ένας απρόσεκτος χειρισμός μπορεί μέσα σε κλάσματα του δευτερολέπτου να οδηγήσει σε σοβαρούς τραυματισμούς.

#### Χρήση και φροντίδα των ηλεκτρικών εργαλείων

- ▶ **Μην υπερφορτώνετε το ηλεκτρικό εργαλείο. Χρησιμοποιήστε το σωστό ηλεκτρικό εργαλείο για την εφαρμογή σας.** Με το κατάλληλο ηλεκτρικό εργαλείο εργάζεστε καλύτερα και ασφαλέστερα στην αναφερόμενη περιοχή ισχύος.
- ▶ **Μη χρησιμοποιήσετε ποτέ ένα ηλεκτρικό εργαλείο που έχει χαλασμένο διακόπτη On/Off.** Ένα ηλεκτρικό εργαλείο που δεν μπορείτε πλέον να το θέσετε σε λειτουργία και/ή εκτός λειτουργίας είναι επικίνδυνο και πρέπει να επισκευαστεί.
- ▶ **Αποσυνδέστε το φως από την πρίζα και/ή απομακρύνετε μια αποσώμενη μπαταρία από το ηλεκτρικό εργαλείο, προτού εκτελέσετε ρυθμίσεις, αλλάξετε εξαρτήματα ή προτού φυλάξετε το ηλεκτρικό εργαλείο.** Αυτά τα προληπτικά μέτρα ασφαλείας μειώνουν τον κίνδυνο από τυχόν αθέλητη εκκίνηση του ηλεκτρικού εργαλείου.
- ▶ **Φυλάγετε τα ηλεκτρικά εργαλεία που δε χρησιμοποιούνται μακριά από παιδιά και μην επιτρέψετε τη χρήση του ηλεκτρικού εργαλείου σε άτομα που δεν είναι εξοικειωμένα με το ηλεκτρικό εργαλείο ή τις οδηγίες για τη λειτουργία του ηλεκτρικού εργαλείου.** Τα ηλεκτρικά εργαλεία είναι επικίνδυνα όταν χρησιμοποιούνται από άπειρα πρόσωπα.
- ▶ **Συντηρείτε τα ηλεκτρικά εργαλεία και τα εξάρτημα. Ελέγχετε, αν τα κινούμενα εξαρτήματα είναι σωστά ευθυγραμμισμένα και προσαρμοσμένα ή μήπως έχουν σπάσει τυχόν εξαρτήματα ή οποιαδήποτε άλλη κατάσταση, η οποία επηρεάζει τη λειτουργία του ηλεκτρικού εργαλείου. Σε περίπτωση βλάβης, επισκευάστε το ηλεκτρικό εργαλείο πριν τη χρήση.** Η κακή συντήρηση των ηλεκτρικών εργαλείων αποτελεί αιτία πολλών ατυχημάτων.
- ▶ **Διατηρείτε τα εργαλεία κοπής κοφτερά και καθαρά.** Προσεκτικά συντηρημένα κοπτικά εργαλεία σφηνώνουν δυσκολότερα και οδηγούνται ευκολότερα.
- ▶ **Χρησιμοποιείτε τα ηλεκτρικά εργαλεία τα εξαρτήματα κτλ. σύμφωνα με αυτές τις οδηγίες, λαμβάνοντας υπόψη τις συνθήκες εργασίας και τις εργασίες που πρέπει να εκτελεστούν.** Η χρησιμοποίηση των ηλεκτρικών εργαλείων για εργασίες που δεν προβλέπονται γι' αυτά μπορεί να δημιουργήσει επικίνδυνες καταστάσεις.
- ▶ **Διατηρείτε τις λαβές και τις επιφάνειες λαβής στεγνές, καθαρές και ελεύθερες από λάδι και γράσο.** Οι ολισθηρές λαβές και επιφάνειες λαβής δεν επιτρέπουν κανέναν ασφαλή χειρισμό και έλεγχο του ηλεκτρικού εργαλείου σε τυχόν απρόβλεπτες καταστάσεις.

#### Σέρβις

- ▶ **Δώστε το ηλεκτρικό εργαλείο σας για συντήρηση από εξειδικευμένο προσωπικό, χρησιμοποιώντας μόνο γνήσια ανταλλακτικά.** Έτσι εξασφαλίζετε τη διατήρηση της ασφάλειας του ηλεκτρικού εργαλείου.

#### Υποδείξεις ασφαλείας για συστήματα λεπτού ψεκασμού

- ▶ **Διατηρείτε την περιοχή εργασίας καθαρή, καλά φωτισμένη και ελεύθερη από δοχεία χρώματος ή διαλύτη, πανιά και άλλα εύφλεκτα υλικά.** Υπάρχει ο κίνδυνος της αυτοανάφλεξης. Έχετε πάντα διαθέσιμους έτοιμους πυροσβεστήρες ή συσκευές πυρόσβεσης.
- ▶ **Φροντίστε για καλό αερισμό στην περιοχή ψεκασμού και για επαρκή καθαρό αέρα σε όλο τον χώρο.** Οι εξατμιζόμενοι διαλύτες δημιουργούν ένα εκρηκτικό περιβάλλον.
- ▶ **Μην ψεκάζετε και μην καθαρίζετε με υλικά, των οποίων το σημείο ανάφλεξης είναι κάτω των 55 °C.** Χρησιμοποιείτε υλικά με βάση το νερό, μη πτητικούς υδρογονάνθρακες ή παρόμοια υλικά. Οι πτητικοί, εξατμιζόμενοι διαλύτες δημιουργούν ένα εκρηκτικό περιβάλλον.
- ▶ **Μην ψεκάζετε στην περιοχή των πηγών ανάφλεξης, όπως σπινθήρες στατικού ηλεκτρισμού, ανοιχτή φλόγα, φλόγα ανάφλεξης, καυτά αντικείμενα, κινητήρες, τσιγάρα και σπινθήρες κατά τη σύνδεση και αποσύνδεση καλωδίων ρεύματος ή κατά το χειρισμό διακοπών.** Τέτοιες πηγές σπινθηρισμού μπορεί να προκαλέσουν την ανάφλεξη του περιβάλλοντος.
- ▶ **Μην ψεκάζετε υλικά, για τα οποία δεν είναι γνωστό, εάν αποτελούν κάποιον κίνδυνο.** Άγνωστα υλικά μπορεί να δημιουργήσουν επικίνδυνες καταστάσεις.
- ▶ **Μην ψεκάζετε καυτό νερό. Ψεκαζετε μόνο ζεστό νερό (μέγ. 55 °C) χωρίς χημικά πρόσθετα.**
- ▶ **Χρησιμοποιείτε επιπλέον προσωπικό εξοπλισμό προστασίας, όπως αντίστοιχα προστατευτικά γάντια και μάσκα προστασίας ή προσωπίδα προστασίας αναπνοής κατά τον ψεκασμό ή κατά την εργασία με χημικές ουσίες.** Η χρήση του εξοπλισμού προστασίας για τις αντίστοιχες συνθήκες μειώνει την έκθεση στις επικίνδυνες ουσίες.



- ▶ **Προσέξτε τους ενδεχομένους κινδύνους από το υλικό ψεκασμού. Προσέξτε τη σήμανση πάνω στο δοχείο ή τις πληροφορίες του κατασκευαστή του υλικού ψεκασμού, συμπεριλαμβανομένης της εντολής για τη χρήση προσωπικού εξοπλισμού προστασίας.** Τηρείτε τις υποδείξεις του κατασκευαστή για να ελαττώσετε τον κίνδυνο πυρκαγιάς καθώς και τον κίνδυνο πρόκλησης τραυματισμών από δηλητηρία, καρκινογόνες ουσίες κτλ.
- ▶ **Διατηρείτε το φως του ηλεκτρικού καλωδίου και τον ηλεκτροδιακόπτη του συστήματος ψεκασμού χωρίς μπιογιές και άλλα υγρά. Μην κρατάτε ποτέ το καλώδιο για υποστήριξη από τους βυσματούμενους συνδέσμους.** Η μη τήρηση μπορεί να οδηγήσει σε ηλεκτροπληξία.

- **Επιβλέπετε τα παιδιά.** Έτσι εξασφαλίσετε ότι τα παιδιά δεν θα παίξουν με το σύστημα λεπτού ψεκασμού.

## Περιγραφή προϊόντος και ισχύος



**Διαβάστε όλες τις υποδείξεις ασφαλείας και τις οδηγίες.** Η μη τήρηση των υποδείξεων ασφαλείας και των οδηγιών μπορεί να προκαλέσει ηλεκτροπληξία, πυρκαγιά και/ή σοβαρούς τραυματισμούς.

Προσέξτε παρακαλώ τις εικόνες στο μπροστινό μέρος των οδηγιών λειτουργίας.

### Χρήση σύμφωνα με τον προορισμό

#### PFS 1000

Το ηλεκτρικό εργαλείο προορίζεται για τον ψεκασμό των ακόλουθων υλικών ψεκασμού: Βερνίκια που περιέχουν διαλύτες και υδατοδιαλυτά βερνίκια (συνιστανται), επιχρίσματα, αστάρια, υλικά εμποτισμού, διαφανή βερνίκια, λάδια και νερό.

Το ηλεκτρικό εργαλείο δεν είναι κατάλληλο για την επεξεργασία χρωμάτων διασποράς και χρωμάτων λατέξ (χρώματα τοίχου), βάσεων, προστατευτικών μέσων ξύλου, υλικών επικάλυψης που περιέχουν οξέα, υγρών απολύμανσης, φυτοφαρμάκων, χρωμάτων προσόψεων, υλικών ψεκασμού με κόκκους και σωματίδια καθώς και υλικών που δε σχηματίζουν νέφος ή σταγονίδια ψεκασμού.

#### PFS 2000

Το ηλεκτρικό εργαλείο προορίζεται μόνο για τον ψεκασμό όλων των συνηθισμένων χρωμάτων: Χρώματα διασποράς και χρώματα λατέξ (χρώματα τοίχου), βερνίκια που περιέχουν διαλύτες και υδατοδιαλυτά βερνίκια (συνιστανται), επιχρίσματα, αστάρια, υλικά εμποτισμού, διαφανή βερνίκια (ALLPaint), λάδια και νερό.

Το ηλεκτρικό εργαλείο δεν είναι κατάλληλο για την επεξεργασία βάσεων, προστατευτικών μέσων ξύλου, υλικών επικάλυψης που περιέχουν οξέα, υγρών απολύμανσης, φυτοφαρμάκων, χρωμάτων προσόψεων, υλικών ψεκασμού με κόκκους και σωματίδια καθώς και υλικών που δε σχηματίζουν νέφος ή σταγονίδια ψεκασμού.

### Απεικονιζόμενα στοιχεία

Η απαρίθμηση των απεικονιζόμενων στοιχείων αναφέρεται στην απεικόνιση του ηλεκτρικού εργαλείου στη σελίδα γραφικών.

### Τεχνικά στοιχεία

Σύστημα λεπτού ψεκασμού		PFS 1000	PFS 2000
Κωδικός αριθμός		<b>3 603 B07 0..</b>	<b>3 603 B07 3..</b>
Ονομαστική ισχύς	W	410	440
Παροχή	ml/min	100	200
Απαίτηση χρόνου για 2 m <sup>2</sup> βάψιμο	min	2	1,3
Χωρητικότητα δοχείου για υλικό ψεκασμού	ml	800	800
Ακροφύσιο χρώματος (9) (γκρι)		●	●

- (1) Πιστόλι ψεκασμού
- (2) Πάμα αέρα
- (3) Παξιμάδι ρακόρ
- (4) Σύνδεση εύκαμπτου σωλήνα (πιστόλι ψεκασμού)
- (5) Τροχίσκος ρύθμισης της ποσότητας υλικού ψεκασμού
- (6) Διακόπτης χειρισμού
- (7) Δοχείο για υλικό ψεκασμού
- (8) Ανταλλακτικό δοχείο για υλικό ψεκασμού<sup>a)</sup>
- (9) Ακροφύσιο χρώματος (γκρι: για χρήση «ξύλο»)
- (10) Ακροφύσιο χρώματος (λευκό: για χρήση «τοίχος») (PFS 2000)
- (11) Δακτύλιος στεγανοποίησης O
- (12) Ροδέλα στεγανοποίησης
- (13) Ανοδικός σωλήνας
- (14) Κουβάς μεταγγισης<sup>b)</sup>
- (15) Βελόνα ακροφυσίου
- (16) Στεγανοποίηση δοχείου
- (17) Οπή εξαερισμού
- (18) Κανάλι χρώματος
- (19) **Εύκαμπτος σωλήνας αέρα**
- (20) Σύνδεσμος μπαγιόνετας
- (21) **Βασική μονάδα**
- (22) Διακόπτης On/Off
- (23) Λαβή μεταφοράς
- (24) Ιμάντας ανάρτησης
- (25) Κάλυμμα φίλτρου αέρα
- (26) Σύνδεση εύκαμπτου σωλήνα (βασική μονάδα)
- (27) Κρίκος για τον ιμάντα ανάρτησης
- (28) Φίλτρο αέρα

- a) για το PFS 1000 διαθέσιμο ως εξάρτημα, σε περίπτωση του PFS 2000 συμπεριλαμβάνεται στα υλικά παράδοσης
- b) Εξαρτήματα που απεικονίζονται ή περιγράφονται δεν περιέχονται στη στάνταρ συσκευασία. Τον πλήρη κατάλογο εξαρτημάτων μπορείτε να τον βρείτε στο πρόγραμμα εξαρτημάτων.

Σύστημα λεπτού ψεκασμού	PFS 1000	PFS 2000
– <b>Περίπτωση χρήσης «ξύλο»:</b> Ψεκασμός βερνικιών που εμπεριέχουν διαλύτες και υδατοδιαλυτών βερνικιών, επιχρισμάτων, ασαριών, διαφανών βερνικιών και λαδιών		
Ακροφύσιο χρώματος (10) (λευκό)		●
– <b>Περίπτωση χρήσης «τοιχοί»:</b> Ψεκασμός χρωμάτων διασποράς και χρωμάτων λατέξ		
Μήκος εύκαμπτου σωλήνα αέρα	m	1,25
Βάρος κατά EPTA-Procedure 01:2014	kg	1,8
Βαθμός προστασίας		□/II

Τα στοιχεία ισχύουν για μια ονομαστική τάση [U] 230 V. Σε περίπτωση που υπάρχουν αποκλίσεις τάσεις και στις ειδικές για κάθε χώρα εκδόσεις αυτά τα στοιχεία μπορεί να διαφέρουν.

## Πληροφορίες για θόρυβο και δονήσεις

Τιμές εκπομπής θορύβου υπολογισμένες κατά **EN 62841-1**. Η Α-σταθμισμένη στάθμη ηχητικής πίεσης του ηλεκτρικού εργαλείου ανέρχεται τυπικά στα **80 dB(A)**. Ανασφάλεια  $K=3$  dB. Η στάθμη θορύβου κατά την εργασία μπορεί να ξεπεράσει τις αναφερόμενες τιμές. **Φοράτε ωαποπίδες!**

Συνολικές τιμές ταλαντώσεων  $a_{h1}$  (διανυσματικό άθροισμα τριών κατευθύνσεων) και Ανασφάλεια  $K$  υπολογισμένες κατά **EN 62841-1**:

$$a_h < 2,5 \text{ m/s}^2, K = 1,5 \text{ m/s}^2$$

Η στάθμη κραδασμών και η τιμή εκπομπής θορύβου που αναφέρονται σ' αυτές τις οδηγίες έχουν μετρηθεί σύμφωνα με μια τυποποιημένη μέθοδο μέτρησης και μπορούν να χρησιμοποιηθούν στη σύγκριση των διαφόρων ηλεκτρικών εργαλείων. Είναι επίσης κατάλληλες για μια προσωρινή εκτίμηση της εκπομπής κραδασμών και θορύβου.

Η αναφερόμενη στάθμη κραδασμών και τιμή εκπομπής θορύβου αντιπροσωπεύουν τις βασικές χρήσεις του ηλεκτρικού εργαλείου. Σε περίπτωση όμως που το ηλεκτρικό εργαλείο χρησιμοποιηθεί διαφορετικά με μη προτεινόμενα εξαρτήματα ή χωρίς επαρκή συντήρηση, τότε η στάθμη κραδασμών και η τιμή εκπομπής θορύβου αποκλίνουν. Αυτό μπορεί να αυξήσει σημαντικά την εκπομπή κραδασμών και θορύβου κατά τη συνολική διάρκεια του χρόνου εργασίας.

Για την ακριβή εκτίμηση των εκπομπών κραδασμών και θορύβου θα πρέπει να λαμβάνονται επίσης υπόψη και οι χρόνοι κατά τη διάρκεια των οποίων το εργαλείο είναι απενεργοποιημένο ή λειτουργεί, χωρίς όμως στην πραγματικότητα να χρησιμοποιείται. Αυτό μπορεί να μειώσει σημαντικά τις εκπομπές κραδασμών και θορύβου κατά τη συνολική διάρκεια του χρόνου εργασίας.

Γ' αυτό, πριν αρχίσουν οι επιπτώσεις των κραδασμών, πρέπει να καθορίζετε συμπληρωματικά μέτρα ασφαλείας για την προστασία του χειριστή όπως: Συντήρηση του ηλεκτρικού εργαλείου και των εξαρτημάτων που χρησιμοποιείτε, διατήρηση ζεστών των χεριών, οργάνωση της εκτέλεσης των διάφορων εργασιών.

## Συναρμολόγηση

- **Βγάξτε το φιν από την πρίζα πριν από οποιαδήποτε εργασία στο ηλεκτρικό εργαλείο.**

- **Βεβαιωθείτε, ότι το πιστόλι ψεκασμού και η βασική μονάδα έχουν πλήρως συναρμολογηθεί με όλα τα στοιχεία στεγανοποίησης.** Μόνο έτσι εξασφαλίζεται η λειτουργία και η ασφάλεια του συστήματος λεπτού ψεκασμού.

## Σύνδεση του εύκαμπτου σωλήνα αέρα (βλέπε εικόνες A1–A2)

Σύνδεση στη βασική μονάδα:

- Τοποθετήστε έναν σύνδεσμο μαγιονέτας (21) του εύκαμπτου σωλήνα του αέρα σύμφωνα με τα βέλη μαρκαρίσματος σταθερά μέσα στα ανοίγματα της σύνδεσης (27) της βασικής μονάδας.
- Στρέψτε τον σύνδεσμο μαγιονέτας κατά ενενήντα μοίρες προς τη φορά των δεικτών του ρολογιού.

Σύνδεση στο πιστόλι ψεκασμού:

- Τοποθετήστε τον δεύτερο σύνδεσμο μαγιονέτας (21) του εύκαμπτου σωλήνα του αέρα σύμφωνα με τα βέλη μαρκαρίσματος σταθερά μέσα στα ανοίγματα της σύνδεσης (4) του πιστολιού ψεκασμού.
- Στρέψτε τον σύνδεσμο μαγιονέτας κατά ενενήντα μοίρες προς τη φορά των δεικτών του ρολογιού.

**Υπόδειξη:** Πριν την πλήρωση του υλικού ψεκασμού απομακρύνετε από τον εύκαμπο σωλήνα του αέρα (20) ένα τέταρτο περιστροφής του συνδέσμου μαγιονέτας (21) ενάντια στη φορά των δεικτών του ρολογιού, τραβήξτε το σύνδεσμο μαγιονέτας (21) από τη σύνδεση (4)).

## Στερέωση του ιμάντα μεταφοράς (βλέπε εικόνα B)

Για να φθάνετε καλά σε όλες τις επεξεργαζόμενες επιφάνειες και να είστε ευέλικτοι, μπορείτε να αναρτήσετε τη βασική μονάδα με τον ιμάντα μεταφοράς (25).

- Αγκιστρώστε σε κάθε κρικο (28) κάθε φορά ένα άκρο του ιμάντα.

## Αλλαγή ακροφυσίου χρώματος (PFS 2000) (βλέπε εικόνα C)

**Υπόδειξη:** Πριν την επιλογή του ακροφυσίου χρώματος ελέγξτε το υλικό ψεκασμού με ανάδευση. Το λεπτόρρευστο υλικό (π.χ. χρώμα ξύλου) ή αφαιρωμένο υλικό μπορεί να ψεκαστεί καλύτερα με το γκρι ακροφύσιο χρώματος (9). Το παχύρρευστο

υλικό (π.χ. βερνίκι ξύλου ή χρώμα τοίχου) μπορεί να ψεκαστεί καλύτερα με το λευκό ακροφύσιο χρώματος (10).

- Για την αλλαγή του ακροφυσίου χρώματος ξεβιδώστε το παξιμάδι ρακόρ (3).
- Αφαιρέστε το πώμα του αέρα (2) και τη ροδέλα στεγανοποίησης (12).
- Ξεβιδώστε το συναρμολογημένο ακροφύσιο χρώματος. Βεβαιωθείτε εδώ, ότι ο δακτύλιος στεγανοποίησης O (11) παραμένει πάνω στο ακροφύσιο χρώματος.
- Βιδώστε το επιθυμητό ακροφύσιο χρώματος στο σπείρωμα στο πιστόλι ψεκασμού.
- Τοποθετήστε το πώμα του αέρα (2) με τη ροδέλα στεγανοποίησης (12) πάνω στο ακροφύσιο χρώματος και σφίξτε το καλά με το παξιμάδι ρακόρ (3).

## Λειτουργία

- ▶ **Βγάξτε το φως από την πρίζα πριν από οποιαδήποτε εργασία στο ηλεκτρικό εργαλείο.**

### Προετοιμασία της εργασίας

- ▶ **Δεν επιτρέπεται η εκτέλεση εργασιών ψεκασμού στις όχθες υδατικών περιοχών ή σε γειτονικές επιφάνειες, που συμπεριλαμβάνονται άμεσα σ' αυτές.**
- ▶ Όταν αγοράζετε χρώματα, βερνίκια και μέσα ψεκασμού να λαμβάνετε υπόψη σας την περιβαλλοντική τους συμβατότητα.

### Προετοιμασία της επιφάνειας ψεκασμού

Η επιφάνεια ψεκασμού πρέπει να είναι καθαρή, στεγνή και χωρίς λίπη.

- Λείες υπό κατεργασία επιφάνειες πρέπει πρώτα να εκτραχύνονται και να καθαρίζονται από τη σκόνη που παράγεται κατά την εκτράχυνση.

Κατά την εργασία μπορεί να λερωθούν όλες οι μη καλυμμένες επιφάνειες από το νέφος ψεκασμού. Γι' αυτό να προετοιμάζετε το περιβάλλον της επιφάνειας ψεκασμού:

- Σκεπάζετε προσεκτικά οροφές, δάπεδα, αντικείμενα επίπλωσης, πόρτες, παράθυρα, κουφώματα κτλ. Για την κάλυψη των δαπέδων συνιστάται π.χ. προστατευτική ταπετσαρία μπουγιατζή.
- Στερεώστε το υλικό κάλυψης. Το υλικό κάλυψης που δεν είναι αρκετά στερεωμένο μπορεί να χαλαρώσει από το δυνατό ρεύμα του αέρα ή να απομακρυνθεί.

- ▶ **Καλύψτε τις πρίζες και τους διακόπτες προσεκτικά.** Οι ακάλυπτες πρίζες και διακόπτες μπορούν να οδηγήσουν σε βραχυκύκλωμα και αυξάνουν τον κίνδυνο μιας ηλεκτροπληξίας.

### Προετοιμασία του υλικού ψεκασμού

- ▶ **Προσέξτε κατά την αραιώση, να ταιριάζουν το υλικό ψεκασμού και το αραιωτικό μέσο.** Σε περίπτωση χρήσης ενός λάθους αραιωτικού μέσου μπορεί να δημιουργηθούν σβώλοι, οι οποίοι θα φράξουν το πιστόλι ψεκασμού.
- ▶ **Προσέξτε κατά την αραιώση του υλικού ψεκασμού, ώστε η θερμοκρασία ανάφλεξης του μείγματος μετά την αραιώση να είναι ξανά κάτω των 55 °C.** Η αραιώση

π.χ. βερνικιών που εμπεριέχουν διαλύτες κατεβάζει τη θερμοκρασία ανάφλεξης.

- ▶ **Προσέξτε τα στοιχεία του κατασκευαστή των χρωμάτων σχετικά με την ικανότητα ψεκασμού, π.χ. στο τεχνικό φυλλάδιο ή στο φύλλο δεδομένων. Προσέξτε, να μην ψεκάσετε χρώματα, που σύμφωνα με τα στοιχεία του κατασκευαστή δεν είναι γι' αυτό κατάλληλα.**

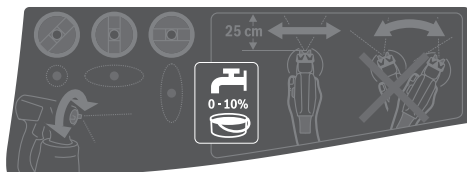

- Ανακατέψτε καλά το υλικό ψεκασμού. Η χρήση υλικού ψεκασμού με θερμοκρασία δωματίου οδηγεί σε μια καλύτερη εικόνα ψεκασμού.
- Αραιώστε ενδεχομένως το υλικό ψεκασμού. Εάν με τον δοκιμαστικό ψεκασμό δεν προκύπτει καμία καλή εικόνα ψεκασμού, αραιώστε σε βήματα 5 %, μέχρι να επιτευχθεί μια ιδανική εικόνα ψεκασμού.

Υλικό ψεκασμού	Προτεινόμενη αραιώση
Υλικά προστασίας ξύλου, νερό, λάδια, λεπτόρρευστα επιχρίσματα	0 %
Υλικά εμποτισμού, αστάρια αντιδιαβρωτικής προστασίας	0-5 %
Διαλυτά με διαλύτες ή με νερό (συνιστάται) βερνίκια, αστάρια, βερνίκια θερμοαντικών σωμάτων, παχύρρευστα επιχρίσματα	το λιγότερο 5 %
<b>PFS 2000:</b> Χρώματα διασποράς και χρώματα λατέξ (χρώματα τοίχου)	το λιγότερο 10 %

### Πίνακας αραιώσης

Υλικό ψεκασμού [ml]	Αραιωτικό μέσο [ml] για αραιώση		
	5 %	10 %	15 %
300	15	30	45
400	20	40	60
500	25	50	75
600	30	60	90

### Πλήρωση του υλικού ψεκασμού (βλέπε εικόνες D1-D2)

**Υπόδειξη:** Πριν την πλήρωση του υλικού ψεκασμού απομακρύνετε από τον εύκαμπο σωλήνα του αέρα (19) (ένα τέταρτο περιστροφής του συνδέσμου μηχανοκίνητος (20) ενάντια στη φορά των δεικτών του ρολογιού, τραβήξτε τον σύνδεσμο μηχανοκίνητος (20) από τη σύνδεση (4)).

- Μεταγγίστε ενδεχομένως σε περίπτωση χρήσης μεγάλων συσκευασιών το υλικό ψεκασμού σε ένα μικρότερο κουβά μετάνισης (14) (π.χ. χρώμα τοίχου 10 λίτρα σε έναν άδειο κουβά 2,5 ή 5,0 λίτρων).
- Ξεβιδώστε το δοχείο (7) από το πιστόλι ψεκασμού.
- Προσθέστε το υλικό ψεκασμού **το πολύ μέχρι το μαρκάρισμα 800** στο δοχείο (7).



- Γυρίστε τον ανοδικό σωλήνα **(13)** έτσι, ώστε το υλικό ψεκασμού να μπορεί να ψεκαστεί σχεδόν χωρίς υπόλοιπο:

για ψεκασμό αντικειμένων στο έδαφος

προς τα **εμπρός** στην κατεύθυνση του καπακιού του ακροφυσίου/πώματος αέρα

για ψεκασμό αντικειμένων πάνω από το κεφάλι

προς τα **πίσω** στην κατεύθυνση της χειρολαβής

- Ψεκάστε δοκιμαστικά μια κατάλληλη επιφάνεια.

Όταν πάρετε μια ιδανική εικόνα ψεκασμού, μπορείτε να αρχίσετε με τον ψεκασμό.

ή

Όταν το αποτέλεσμα του ψεκασμού δεν είναι ικανοποιητικό ή δεν εξέρχεται καθόλου χρώμα: (βλέπε «Αντιμετώπιση βλαβών», Σελίδα 117)

### Θέση σε λειτουργία

► Προσέξτε την **τάση δικτύου!** Η τάση της πηγής ρεύματος πρέπει να ταυτίζεται με τα αντίστοιχα στοιχεία στην πινακίδα τύπου του ηλεκτρικού εργαλείου.

► Όταν εργάζεστε να φροντίζετε, η βασική μονάδα να μην αναρροφά σκόνης ή άλλες βρωμιές.

► Προσέξτε, να μην ψεκάζεται η βασική μονάδα.

► Διακόψτε τη διαδικασία του ψεκασμού, όταν κατά τη διάρκεια του ψεκασμού εξέρχεται υγρό σε άλλα σημεία εκτός από το προβλεπόμενο ακροφύσιο και θέστε ξανά το πιστόλι ψεκασμού στην ενδεδειγμένη κατάσταση.

Υπάρχει ο κίνδυνος ηλεκτροπληξίας.

► Μην ψεκάσετε τον εαυτό σας, άλλα άτομα ή ζώα.

### Ενεργοποίηση (βλέπε εικόνα E)

- Ελέγξτε, εάν είναι συναρμολογημένο το σωστό ακροφύσιο χρώματος.
- Τοποθετήστε το φινι δικτύου στην πρίζα.
- Πάρτε το πιστόλι ψεκασμού στο χέρι σας και κατευθύνετε το επάνω στην επιφάνεια ψεκασμού.
- Σπρώξτε τον διακόπτη On/Off **(22)** προς τα εμπρός.
- Πατήστε τον διακόπτη χειρισμού **(6)** στο πιστόλι ψεκασμού.

**Υπόδειξη:** Όταν η βασική μονάδα είναι ενεργοποιημένη, τότε στο πώμα αέρα **(2)** εξέρχεται πάντοτε αέρας.

### Απενεργοποίηση

- Αφήστε τον διακόπτη χειρισμού **(6)** ελεύθερο και σπρώξτε το διακόπτη On/Off **(22)** προς τα πίσω.
- Τραβήξτε το φινι από την πρίζα του ρεύματος.

### Υποδείξεις εργασίας

#### Ψεκασμός (βλέπε εικόνα F)

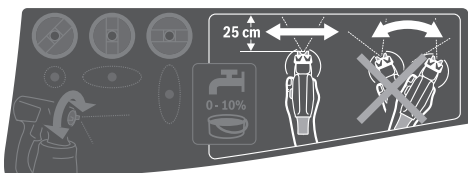

**Υπόδειξη:** Προσέξτε την κατεύθυνση του ανέμου, όταν χρησιμοποιείτε το ηλεκτρικό εργαλείο στο ύπαιθρο.

- Εκτελέστε πρώτα έναν δοκιμαστικό ψεκασμό και ρυθμίστε την εικόνα ψεκασμού και την ποσότητα του μέσου ψεκασμού ανάλογα με το υλικό ψεκασμού.

Για τις ρυθμίσεις βλέπε στις ακόλουθες ενότητες.

- Κρατάτε το πιστόλι ψεκασμού οπωσδήποτε σε μια ομοιόμορφη απόσταση 20–25 cm κάθετα στο ψεκαζόμενο αντικείμενο.

- Αρχίστε τον ψεκασμό εκτός της επιφάνειας ψεκασμού.

- Μετακινείτε το πιστόλι ψεκασμού ανάλογα με τη ρύθμιση του μοτίβου ψεκασμού ομοιόμορφα οριζόντια ή κάθετα. Μια ομοιόμορφη ποιότητα επιφάνειας δημιουργείται, όταν οι διαδρομές επικαλύπτονται κατά 4–5 cm.

- Στις εργασίες ψεκασμού σε πλαγιασμένα κάτω αντικείμενα ή στις εργασίες ψεκασμού πάνω από το κεφάλι κρατάτε το πιστόλι ψεκασμού λίγο λοξά και μετακινήστε προς τα πίσω απομακρυνόμενοι από την επιφάνεια.

#### Κίνδυνος ακοντάματος! Προσέχετε για πιθανά εμπόδια.

- Αποφεύγετε τις διακοπές του ψεκασμού εντός της επιφάνειας ψεκασμού.

Με ομοιόμορφη οδήγηση του πιστολιού ψεκασμού προκύπτει επίσης μια ομοιόμορφη ποιότητα επιφάνειας.

Μια μη σταθερή απόσταση ή/και μια μη σταθερή γωνία ψεκασμού οδηγούν σε έναν ισχυρό σχηματισμό νέφους ψεκασμού και σε ανομοιομορφία της εικόνας της επιφάνειας.

- Τερματίζετε τη διαδικασία ψεκασμού εκτός της επιφάνειας ψεκασμού.

Μην ψεκάσετε το δοχείο του υλικού ψεκασμού ποτέ μέχρι τέλος. Όταν ο ανοδικός σωλήνας δε βυθίζεται πλέον στο υλικό ψεκασμού, διακόπεται η δέσμη ψεκασμού και δημιουργείται μια ανομοιόμορφη επιφάνεια.

- Μετά από διαλείμματα ή μετά από νέα πλήρωση του δοχείου **(7)** ελέγξτε το ακροφύσιο χρώματος **(10)/(9)** και το πώμα του αέρα **(2)** και καθαρίστε τα, όταν χρειάζεται.

- Όταν επικάθεται υλικό ψεκασμού στο πώμα του αέρα **(2)** ή στο ακροφύσιο χρώματος, καθαρίστε τα εξαρτήματα με μια κατάλληλη βούρτσα ή ένα υγρό πανί.

### Ρύθμιση της εικόνας ψεκασμού

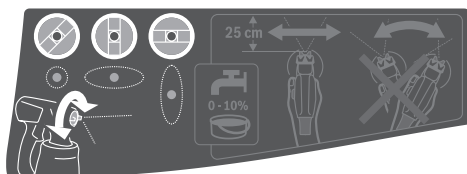





► Μην πατήσετε ποτέ τον διακόπτη χειρισμού **(6)**, κατά τη διάρκεια που ρυθμίζετε το πώμα του αέρα **(2)**.

- Γυρίστε το πώμα του αέρα **(2)** στην επιθυμητή θέση.

Πώμα αέρα	Δέσμη ψεκασμού	Χρήση
		οριζόντια επίπεδη δέσμη για κάθετη κατεύθυνση εργασίας





Πώμα αέρα	Δέσμη ψεκασμού	Χρήση
		κάθετη επίπεδη δέσμη για οριζόντια κατεύθυνση εργασίας
		στρογγυλή δέσμη για γωνίες, ακμές και δυσπρόσιτες θέσεις

### Ρύθμιση της ποσότητας του υλικού ψεκασμού (βλέπε εικόνα G)

(PAINTVolume)

- Γυρίστε τον τροχίσκο ρύθμισης (5), για να ρυθμίσετε την επιθυμητή ποσότητα του υλικού ψεκασμού:
  - : ελάχιστη ποσότητα του υλικού ψεκασμού,
  - +: μέγιστη ποσότητα του υλικού ψεκασμού.
- Αρχίστε με έναν δοκιμαστικό ψεκασμό με ελάχιστη ποσότητα υλικού ψεκασμού και αυξήστε την, μέχρι να επιτευχθεί η επιθυμητή εικόνα ψεκασμού. Εάν δεν επιτευχθεί καμία ικανοποιητική εικόνα ψεκασμού, αραιώστε το υλικό ψεκασμού σε βήματα 5 % (βλέπε «Προετοιμασία του υλικού ψεκασμού», Σελίδα 113).

**Υπόδειξη:** Η ένταση επιστρώσης του χρώματος εξαρτάται πολύ από την ταχύτητα της κίνησης.

Ποσότητα υλικού ψεκασμού	Ρύθμιση	
Πάρα πολύ υλικό ψεκασμού στην επιφάνεια ψεκασμού	Η ποσότητα του υλικού ψεκασμού πρέπει να μειωθεί. <ul style="list-style-type: none"> <li>– Γυρίστε τον τροχίσκο ρύθμισης (5) στην κατεύθυνση –.</li> </ul>	
Πολύ λίγο υλικό ψεκασμού στην επιφάνεια ψεκασμού	Η ποσότητα του υλικού ψεκασμού πρέπει να αυξηθεί. <ul style="list-style-type: none"> <li>– Γυρίστε τον τροχίσκο ρύθμισης (5) στην κατεύθυνση +.</li> </ul>	

### Ύγρυνση ταπετσαριών

Για την ευκολότερη απομάκρυνση των παλιών ταπετσαριών μπορείτε να ψεκάσετε τις ταπετσαρίες με ζεστό νερό (το πολύ 55 °C). Χρησιμοποιήστε γι' αυτό το γκρι ακροφύσιο χρώματος (9).

### Διαλείμματα εργασίας και μεταφορά (βλέπε εικόνες H-I)

Για την εύκολη μεταφορά του συστήματος λεπτού ψεκασμού στη βασική μονάδα είναι τοποθετημένη μια λαβή μεταφοράς (23) και ένας ιμάντας μεταφοράς (24).

Κατά τη διάρκεια της εργασίας μπορείτε να αναρτήσετε τη βασική μονάδα (21) με τη βοήθεια του ιμάντα μεταφοράς (24) πάνω από τον ώμο σας.

Στα διαλείμματα της εργασίας το πιστόλι ψεκασμού (1) μπορεί να εναποθεθεί πάνω σε μια επίπεδη επιφάνεια. Δεν μπορεί να χυθεί υλικό ψεκασμού.

- ▶ **Τοποθετείτε το γεμάτο με το υλικό ψεκασμού πιστόλι πάντοτε όρθιο πάνω σε μια επίπεδη επιφάνεια.** Από ένα πλαγιασμένο πιστόλι ψεκασμού μπορεί να χυθεί υλικό ψεκασμού.

## Συντήρηση και σέρβις

### Συντήρηση και καθαρισμός

- ▶ **Βγάξτε το φιλτράκι από την πρίζα πριν από οποιαδήποτε εργασία στο ηλεκτρικό εργαλείο.**
- ▶ **Να διατηρείτε το ηλεκτρικό εργαλείο και τις σχισμές αερισμού πάντοτε σε καθαρή κατάσταση για να μπορείτε να εργάζεστε καλά και με ασφάλεια.**

Μια τυχόν αναγκαία αντικατάσταση του ηλεκτρικού καλωδίου πρέπει να διεξαχθεί από τη **Bosch** ή από ένα εξουσιοδοτημένο κέντρο σέρβις για ηλεκτρικά εργαλεία της **Bosch**, για να αποφευχθεί έτσι κάθε κίνδυνος της ασφάλειας.

- ▶ **Μετά από κάθε χρήση καθαρίζετε αμέσως προσεκτικά τα ξεχωριστά εξαρτήματα του συστήματος λεπτού ψεκασμού, ιδιαίτερα όλα τα εξαρτήματα που έρχονται σε επαφή με το χρώμα.** Ένας καλός καθαρισμός είναι προϋπόθεση για την άψογη και ασφαλή λειτουργία του πιστολιού ψεκασμού. Σε περίπτωση απουσίας ή μη ενδεδειγμένου καθαρισμού δε γίνεται δεκτή καμία απαίτηση εγγύησης.

### Καθαρισμός του φίλτρου αέρα (βλέπε εικόνα J)

Το φίλτρο του αέρα (28) πρέπει να καθαρίζεται περιστασιακά. Εάν το φίλτρο του αέρα είναι πολύ λερωμένο, πρέπει να αντικατασταθεί.

- Ανοίξτε το κάλυμμα του φίλτρου του αέρα (25).
- Αφαιρέστε το φίλτρο του αέρα (28).
- Ελαφριά ρύπανση:
  - Χτυπήστε ελαφρά το φίλτρο του αέρα (28).
  - ή
  - Μεγάλη ρύπανση:
    - Καθαρίστε το φίλτρο του αέρα (28) κάτω από τρεχούμενο νερό και αφήστε το στη συνέχεια να στεγνώσει καλά, για να αποφευχθεί η δημιουργία μούχλας.
    - ή
    - Αντικαταστήστε το φίλτρο του αέρα (28).
- Τοποθετήστε ξανά το φίλτρο του αέρα.
- Κλείστε ξανά το κάλυμμα του φίλτρου αέρα (25).
- ▶ **Μη λειτουργείτε το σύστημα λεπτού ψεκασμού ποτέ χωρίς φίλτρο αέρα.** Τα σωματίδια ρύπων να φθάσουν στον χώρο του κινητήρα και να προξενήσουν ζημιά.

### Καθαρισμός μετά τη χρήση χρωμάτων με βάση το νερό (βλέπε εικόνα K)

Καθαρίζετε το πιστόλι ψεκασμού και το δοχείο για το υλικό ψεκασμού πάντοτε με ζεστό νερό.

Μην καθαρίζετε ποτέ τις οπές του ακροφυσίου και τις οπές του αέρα στο πιστόλι ψεκασμού με αιχμηρά αντικείμενα.

- Απενεργοποιήστε τη βασική μονάδα (21) και αφαιρέστε τον εύκαμπο σωλήνα αέρα (19) από το πιστόλι ψεκασμού (1).
- Λύστε το δοχείο (7) από το πιστόλι ψεκασμού (1). Κρατήστε το δοχείο (7) κάτω από τον ανοδικό σωλήνα (13) και πατήστε τον διακόπτη χειρισμού (6) του πιστολιού ψεκασμού, για να μπορεί το υλικό ψεκασμού να επιστρέψει ξανά στο δοχείο.
- Αδειάστε το δοχείο (7) εντελώς. Το υλικό ψεκασμού μπορεί να φυλαχτεί για περαιτέρω εφαρμογές σε ένα αεροστεγώς σφραγισμένο δοχείο χρώματος. Χρησιμοποιείτε γι' αυτό π.χ. το ανταλλακτικό δοχείο (8) με καπάκι ή το γνήσιο δοχείο υλικού ψεκασμού.
- Καθαρίστε το δοχείο (7).
- Αποσυναρμολογήστε τον ανοδικό σωλήνα (13) μαζί με τη στεγανοποίηση του δοχείου (16) και ξεπλύντε τον καλά. Στερεώστε τον ανοδικό σωλήνα (13) μαζί με τη στεγανοποίηση του δοχείου (16) ξανά στο πιστόλι ψεκασμού.
- Γεμίστε το δοχείο (7) με ζεστό νερό και στερεώστε το ξανά στο πιστόλι ψεκασμού (1).
- Συνδέστε τον εύκαμπο σωλήνα του αέρα (19) ξανά στο πιστόλι ψεκασμού (1).
- Ψεκάστε τόσο, μέχρι να εξέρχεται ακόμη μόνο καθαρό νερό. Ενδοχόμενες γεμίστε το δοχείο εκ νέου με ζεστό νερό.
- Αφαιρέστε τον εύκαμπο σωλήνα αέρα (19) τόσο από τη βασική μονάδα (21) όσο και από το πιστόλι ψεκασμού (1).
- Καθαρίστε τη βασική μονάδα ενδοχόμενες με ένα υγρό πανί και απομακρύνετε στη συνέχεια τη βασική μονάδα (21) και τον εύκαμπο σωλήνα του αέρα (19) από την άμεση περιοχή καθαρισμού.
- Αποσυναρμολογήστε το παξιμάδι ρακόρ (3), το πώμα του αέρα (2), τη ροδέλα στεγανοποίησης (12), το χρησιμοποιούμενο ακροφύσιο χρώματος (10)/(9) μαζί με τον δακτύλιο στεγανοποίησης Ο (11) και τον ανοδικό σωλήνα (13) μαζί με τη στεγανοποίηση του δοχείου (16). Βεβαιωθείτε εδώ, ότι ο δακτύλιος στεγανοποίησης Ο (11) παραμένει πάνω στο ακροφύσιο χρώματος.
- Καθαρίστε σε έναν κουβά με ζεστό νερό όλα τα εξαρτήματα που έρχονται σε επαφή με το χρώμα με μια βούρτσα καθαρισμού του εμπορίου. Καθαρίστε επίσης το κανάλι του χρώματος (18) στο πιστόλι ψεκασμού (1).
- Ελέγξτε, εάν ο ανοδικός σωλήνας (13) μαζί με τη στεγανοποίηση του δοχείου (16) είναι ελεύθερα από υλικό ψεκασμού και χωρίς ζημιά. Καθαρίστε, όταν χρειάζεται, τη στεγανοποίηση του δοχείου (16) ακόμα μια φορά με ζεστό νερό.
- Καθαρίστε την οπή εξερισμού (17) με ένα κατάλληλο αντικείμενο.
- Καθαρίστε το δοχείο (7) και το πιστόλι ψεκασμού (1) εξωτερικά με ένα υγρό πανί.
- Πριν τη συναρμολόγηση στεγνώστε όλα εξαρτήματα προσεκτικά.
- Συναρμολογήστε το σύστημα λεπτού ψεκασμού ξανά με την αντίθετη σειρά.

Σπρώξτε τη στεγανοποίηση του δοχείου (16) ξανά προς τα επάνω μέσα στο αυλάκι του ανοδικού σωλήνα (13).

Βεβαιωθείτε, ότι η στεγανοποίηση του δοχείου είναι ολόγυρα ακριβώς τοποθετημένη στο αυλάκι του ανοδικού σωλήνα, για να στεγανοποιηθεί σωστά το πιστόλι ψεκασμού. Προσέξτε, να σπρώξετε τον ανοδικό σωλήνα (13) ξανά μέχρι τέρμα στο κανάλι χρώματος (18).

#### Καθαρισμός μετά τη χρήση χρωμάτων με βάση διαλύτες (βλέπε εικόνα Κ)

Καθαρίζετε το πιστόλι ψεκασμού και το δοχείο για το υλικό ψεκασμού πάντοτε με το αντίστοιχα αραιωτικό μέσο που χρησιμοποιείτε για το υλικό ψεκασμού.

Μην καθαρίζετε ποτέ τις οπές του ακροφυσίου και τις οπές του αέρα στο πιστόλι ψεκασμού με αιχμηρά αντικείμενα.

Στις εργασίες καθαρισμού με διαλύτες και χρώματα με βάση διαλύτες χρησιμοποιείτε κατάλληλα γάντια.

- Απενεργοποιήστε τη βασική μονάδα (21) και αφαιρέστε τον εύκαμπο σωλήνα αέρα (19) από το πιστόλι ψεκασμού (1).
- Καθαρίστε τη βασική μονάδα ενδοχόμενες με ένα πανί εμπιστευμένο με αραιωτικό μέσο και απομακρύνετε στη συνέχεια τη βασική μονάδα (21) και τον εύκαμπο σωλήνα του αέρα (19) από την άμεση περιοχή καθαρισμού.
- Λύστε το δοχείο (7) από το πιστόλι ψεκασμού (1). Κρατήστε το δοχείο (7) κάτω από τον ανοδικό σωλήνα (13) και πατήστε τον διακόπτη χειρισμού (6) του πιστολιού ψεκασμού, για να μπορεί το υλικό ψεκασμού να επιστρέψει ξανά στο δοχείο.
- Αδειάστε το δοχείο (7) εντελώς. Το υλικό ψεκασμού μπορεί να φυλαχτεί για περαιτέρω εφαρμογές σε ένα αεροστεγώς σφραγισμένο δοχείο χρώματος. Χρησιμοποιείτε γι' αυτό π.χ. το ανταλλακτικό δοχείο (8) με καπάκι ή το γνήσιο δοχείο υλικού ψεκασμού.
- Καθαρίστε το δοχείο (7).
- Αποσυναρμολογήστε τον ανοδικό σωλήνα (13) μαζί με τη στεγανοποίηση του δοχείου (16) και ξεπλύντε τον καλά. Στερεώστε τον ανοδικό σωλήνα (13) μαζί με τη στεγανοποίηση του δοχείου (16) ξανά στο πιστόλι ψεκασμού.
- Γεμίστε το δοχείο (7) μέχρι τη μέση με διαλύτη και στερεώστε το ξανά στο πιστόλι ψεκασμού (1).
- Ανακινήστε πολλές φορές το πιστόλι ψεκασμού. Προσέξτε εδώ, να μην ψεκάσετε το αραιωτικό μέσο. **Υπάρχει κίνδυνος έκρηξης.**
- Λύστε το δοχείο (7) από το πιστόλι ψεκασμού (1) και αδειάστε το εντελώς σε ένα σφραγισμένο κουτί υλικού.
- Αποσυναρμολογήστε το παξιμάδι ρακόρ (3) το πώμα του αέρα (2), τη ροδέλα στεγανοποίησης (12), το χρησιμοποιούμενο ακροφύσιο χρώματος (10)/(9) μαζί με τον δακτύλιο στεγανοποίησης Ο (11) και τον ανοδικό σωλήνα (13) μαζί με τη στεγανοποίηση του δοχείου (16). Βεβαιωθείτε εδώ, ότι ο δακτύλιος στεγανοποίησης Ο (11) παραμένει πάνω στο ακροφύσιο χρώματος.
- Καθαρίστε σε έναν κουβά με διαλυτικό όλα τα εξαρτήματα που έρχονται σε επαφή με το χρώμα με μια βούρτσα καθαρισμού του εμπορίου. Καθαρίστε επίσης το κανάλι του χρώματος (18) στο πιστόλι ψεκασμού (1).

- Ελέγξτε, εάν ο ανοδικός σωλήνας **(13)** μαζί με τη στεγανοποίηση του δοχείου **(16)** είναι ελεύθερα από υλικό ψεκασμού και χωρίς ζημιά. Καθαρίστε, όταν χρειάζεται, τη στεγανοποίηση του δοχείου **(16)** ακόμα μια φορά με διαλυτικό.
- Καθαρίστε την οπή εξαερισμού **(17)** με ένα κατάλληλο αντικείμενο.
- Καθαρίζετε το δοχείο **(7)** και το πιστόλι ψεκασμού **(1)** εξωτερικά με ένα πανί βουτηγμένο στο αραιωτικό μέσο.
- Πριν τη συναρμολόγηση στεγνώστε όλα εξαρτήματα προσεκτικά.
- Συναρμολογήστε το σύστημα λεπτού ψεκασμού ξανά με την αντίθετη σειρά. Σπρώξτε τη στεγανοποίηση του δοχείου **(16)** ξανά προς τα επάνω μέσα στο αυλάκι του ανοδικού σωλήνα **(13)**. Βεβαιωθείτε, ότι η στεγανοποίηση του δοχείου είναι ολόγυρα ακριβώς τοποθετημένη στο αυλάκι του ανοδικού σωλήνα, για να στεγανοποιηθεί σωστά το πιστόλι ψεκασμού. Προσέξτε, να σπρώξετε τον ανοδικό σωλήνα **(13)** ξανά μέχρι τέρμα στο κανάλι χρώματος **(18)**.

### Απόσυρση υλικών

Το λερωμένο αραιωτικό μέσο, τα κατάλοιπα του υλικού ψεκασμού και ενδεχομένως τα κατάλοιπα του αραιωτικού μέσου πρέπει να αποσύρονται σωστά και με τρόπο φιλικό προς το περιβάλλον. Λαμβάνετε υπόψη σας και τις σχετικές με την απόσυρση υποδείξεις του κατασκευαστή και τις τοπικές διατάξεις απόσυρσης προβληματικών απορριμμάτων.

Ρυπογόνες χημικές ουσίες δεν επιτρέπεται να καταλήξουν στη γη, στα υπόγεια ή/και τα επίγεια ύδατα. Μη χύνετε ρυπογόνες χημικές ουσίες στην αποχέτευση!

### Έδραση

- Καθαρίστε προσεκτικά το σύστημα λεπτού ψεκασμού προτού το φυλάξετε και αφήστε όλα τα εξαρτήματα πριν τη συναρμολόγηση να στεγνώσουν καλά.

Όταν το σύστημα λεπτού ψεκασμού δε χρησιμοποιείται, η λαστιχένια ταινία μαζί με την ακίδα στη βασική μονάδα **(21)** χρησιμεύει ως πρακτική δυνατότητα φύλαξης για τον εύκαμπο σωλήνα αέρα **(19)**.

## Αντιμετώπιση βλαβών

Πρόβλημα	Αιτία	Αντιμετώπιση
Το υλικό ψεκασμού δεν σκεπάζει σωστά την επιφάνεια	Ανεπαρκής ποσότητα υλικού ψεκασμού	Γυρίστε τον τροχίσκο ρύθμισης <b>(5)</b> στην κατεύθυνση +
	Πολύ μεγάλη απόσταση από την επιφάνεια ψεκασμού	Ελαττώστε την απόσταση ψεκασμού
	Ανεπαρκές υλικό ψεκασμού επάνω στην επιφάνεια ψεκασμού, ψεκάσατε πολύ λίγες φορές πάνω από την επιφάνεια	Ψεκάστε πιο συχνά πάνω από την επιφάνεια
Το υλικό ψεκασμού «τρέχει» μετά την επίστρωση	Πολύ παχύρρευστο υλικό ψεκασμού	Αραιώστε ακόμη μια φορά το υλικό ψεκασμού και εκτελέστε έναν δοκιμαστικό ψεκασμό
	Ψεκάσατε με πολύ υλικό	Γυρίστε τον τροχίσκο ρύθμισης <b>(5)</b> στην κατεύθυνση -
	Πολύ μικρή απόσταση από την επιφάνεια ψεκασμού	Αυξήστε την απόσταση ψεκασμού
Πολύ μεγάλη διασπορά	Υλικό ψεκασμού πολύ αραιό	Συμπληρώστε με γνήσιο, μη αραιωμένο υλικό
	Ψεκάσατε πολλές φορές πάνω από την ίδια επιφάνεια	Αφαιρέστε το ψεκασμένο χρώμα και κατά το δεύτερο ψεκασμό να μην ψεκάσατε τόσο πολλές φορές πάνω από την ίδια θέση
	Πολύ υψηλή ποσότητα υλικού ψεκασμού	Γυρίστε τον τροχίσκο ρύθμισης <b>(5)</b> στην κατεύθυνση -
	<b>PFS 2000:</b> Συναρμολογημένο το λευκό ακροφύσιο χρώματος <b>(10)</b> (πολύ μεγάλη διάμετρος ακροφυσίου)	Συναρμολογήστε το γκρι ακροφύσιο χρώματος <b>(9)</b>
Πολύ παχύρρευστο υλικό ψεκασμού	Βελόνα ακροφυσίου <b>(15)</b> λερωμένη	Καθαρίστε τη βελόνα του ακροφυσίου
	Πολύ παχύρρευστο υλικό ψεκασμού	Αραιώστε ακόμη μια φορά το υλικό ψεκασμού και εκτελέστε έναν δοκιμαστικό ψεκασμό
	Φίλτρο αέρα <b>(28)</b> πολύ λερωμένο	Αλλάξτε το φίλτρο του αέρα
Πολύ ισχυρό νέφος ψεκασμού	Ψεκάσατε με πολύ υλικό	Γυρίστε τον τροχίσκο ρύθμισης <b>(5)</b> στην κατεύθυνση -
	Πολύ μεγάλη απόσταση από την επιφάνεια ψεκασμού	Ελαττώστε την απόσταση ψεκασμού

Πρόβλημα	Αιτία	Αντιμετώπιση
Η δέσμη ψεκασμού πάλλεται	Πολύ λίγο υλικό ψεκασμού στο δοχείο	Γεμίστε υλικό ψεκασμού
	Οπή εξαερισμού (17) στον ανοδικό σωλήνα (13) φραγμένη	Καθαρίστε τον ανοδικό σωλήνα και την οπή εξαερισμού
	Ανοδικός σωλήνας (13) λυμένος	Σπρώξτε τον ανοδικό σωλήνα μέχρι τέρμα πάνω στο κανάλι του χρώματος (18)
	Το ακροφύσιο χρώματος (10)/(9) κάθετα χαλαρά	Σφίξτε το ακροφύσιο χρώματος
	Φίλτρο αέρα (28) πολύ λερωμένο	Αλλάξτε το φίλτρο του αέρα
	Πολύ παχύρρευστο υλικό ψεκασμού	Αραιώστε ακόμη μια φορά το υλικό ψεκασμού και εκτελέστε έναν δοκιμαστικό ψεκασμό
Το υλικό ψεκασμού στάζει στο ακροφύσιο χρώματος	Εναπόθεση υλικού ψεκασμού στο ακροφύσιο χρώματος (10)/(9), στη βελόνα του ακροφυσίου (15) και στο πάμα του αέρα (2)	Καθαρίστε το ακροφύσιο χρώματος, τη βελόνα του ακροφυσίου και το πάμα του αέρα
	Το ακροφύσιο χρώματος (10)/(9) κάθετα χαλαρά	Σφίξτε το ακροφύσιο χρώματος
Από το ακροφύσιο χρώματος δεν εξέρχεται υλικό ψεκασμού	Ανοδικός σωλήνας (13) λυμένος	Σπρώξτε τον ανοδικό σωλήνα μέχρι τέρμα πάνω στο κανάλι του χρώματος (18)
	Βελόνα ακροφυσίου (15) φραγμένη	Καθαρίστε τη βελόνα του ακροφυσίου
	Ανοδικός σωλήνας (13) φραγμένος	Καθαρίστε τον ανοδικό σωλήνα
	Οπή εξαερισμού (17) στον ανοδικό σωλήνα (13) φραγμένη	Καθαρίστε τον ανοδικό σωλήνα και την οπή εξαερισμού
	Η στεγανοποίηση του δοχείου (16) λείπει ή είναι κατεστραμμένη	Περάστε μια (νέα) στεγανοποίηση του δοχείου μέσα στο αυλάκι του ανοδικού σωλήνα
	Πολύ παχύρρευστο υλικό ψεκασμού	Αραιώστε ακόμη μια φορά το υλικό ψεκασμού και εκτελέστε έναν δοκιμαστικό ψεκασμό
	Υλικό ψεκασμού λερωμένο (σβώλοι χρώματος)	Αδειάστε εντελώς το πιστόλι ψεκασμού και καθαρίστε το υλικό ψεκασμού κατά την πλήρωση με τη βοήθεια μιας σήτας

### Εξυπηρέτηση πελατών και συμβουλές εφαρμογής

Η υπηρεσία εξυπηρέτησης πελατών απαντά στις ερωτήσεις σας σχετικά με την επισκευή και τη συντήρηση του προϊόντος σας καθώς και για τα αντίστοιχα ανταλλακτικά. Σχέδια συναρμολόγησης και πληροφορίες για τα ανταλλακτικά θα βρείτε επίσης κάτω από:

[www.bosch-pt.com](http://www.bosch-pt.com)

Η ομάδα παροχής συμβουλών της Bosch απαντά ευχαρίστως τις ερωτήσεις σας για τα προϊόντα μας και τα εξαρτήματά τους. Δώστε σε όλες τις ερωτήσεις και παραγγελίες ανταλλακτικών οπωσδήποτε το 10ψήφιο κωδικό αριθμό σύμφωνα με την πινακίδα τύπου του προϊόντος.

#### Ελλάδα

Robert Bosch A.E.  
Εργείας 37  
19400 Κορωπί – Αθήνα  
Τηλ.: 210 5701258  
Φαξ: 210 5701283  
Email: [pt@gr.bosch.com](mailto:pt@gr.bosch.com)  
[www.bosch.com](http://www.bosch.com)  
[www.bosch-pt.gr](http://www.bosch-pt.gr)

### Περαιτέρω διευθύνσεις σέρβις θα βρείτε στην ηλεκτρονική διεύθυνση:

[www.bosch-pt.com/serviceaddresses](http://www.bosch-pt.com/serviceaddresses)

### Απόσυρση

Το πιστόλι ψεκασμού, η ηλεκτρική μονάδα, τα εξαρτήματα και οι συσκευασίες πρέπει να ανακυκλώνονται με τρόπο φιλικό προς το περιβάλλον.



Μην ρίχνετε τα ηλεκτρικά εργαλεία στα απορρίμματα του σπιτιού σας!

### Μόνο για χώρες της ΕΕ:

Σύμφωνα με την Ευρωπαϊκή Οδηγία 2012/19/ΕΕ σχετικά με τις παλιές ηλεκτρικές και ηλεκτρονικές συσκευές και τη μεταφορά της οδηγίας αυτής σε εθνικό δίκαιο τα άχρηστα ηλεκτρικά εργαλεία πρέπει να συλλέγονται ξεχωριστά για να επαναχρησιμοποιηθούν με τρόπο φιλικό προς το περιβάλλον.

Σε περίπτωση μη ενδεδειγμένης απόσυρσης οι ηλεκτρικές και ηλεκτρονικές συσκευές λόγω ενδεχομένης παρουσίας επικίνδυνων ουσιών μπορούν να έχουν επιβλαβείς επιπτώσεις στο περιβάλλον και στην ανθρώπινη υγεία.

## Türkçe

### Güvenlik talimatı

#### Elektrikli el aletleri için genel güvenlik uyarıları

##### ⚠ UYARI

**Bu elektrikli el aletiyle birlikte gelen tüm güvenlik uyarılarını, talimatları, resim ve açıklamaları okuyun.** Aşağıda bulunan talimatlara uyulmaması halinde elektrik çarpmalarına, yangınlara ve/veya ağır yaralanmalara neden olabilir.

**Bütün uyarıları ve talimat hükümlerini ileride kullanmak üzere saklayın.**

Uyarı ve talimat hükümlerinde kullanılan "elektrikli el aleti" terimi, akım şebekesine bağlı (elektrikli) aletlerle akü ile çalışan aletleri (akülü) kapsamaktadır.

#### Çalışma yeri güvenliği

- ▶ **Çalıştığınız yeri temiz tutun ve iyi aydınlatın.** Dağınık veya karanlık alanlar kazalara davetiye çıkarır.
- ▶ **Yakınında patlayıcı maddeler, yanıcı sıvı, gaz veya tozların bulunduğu yerlerde elektrikli el aleti ile çalışmayın.** Elektrikli el aletleri, toz veya buharların tutuşmasına neden olabilecek kıvılcımlar çıkarır.
- ▶ **Elektrikli el aleti ile çalışırken çocukları ve etraftaki kişileri uzakta tutun.** Dikkatiniz dağılacak olursa aletin kontrolünü kaybedebilirsiniz.

#### Elektrik Güvenliği

- ▶ **Elektrikli el aletin fişi prize uymalıdır. Fişi hiçbir zaman değiştirmeyin. Korumalı (topraklanmış) elektrikli el aletleri ile birlikte adaptör fiş kullanmayın.** Değiştirilmemiş fiş ve uygun priz elektrik çarpmaya tehlikesini azaltır.
- ▶ **Borular, kalorifer petekleri, ısıtıcılar ve buzdolapları gibi topraklanmış yüzeylerle vücudunuzun temas etmesinden kaçının.** Vücudunuz topraklandığı anda büyük bir elektrik çarpmaya tehlikesi ortaya çıkar.
- ▶ **Elektrikli el aletlerini yağmur altında veya nemli ortamlarda bırakmayın.** Suyun elektrikli el aleti içine sızması elektrik çarpmaya tehlikesini artırır.
- ▶ **Kabloya zarar vermeyin. Elektrikli el aletini kablodan tutarak taşımayın, kabloyu kullanarak çekmeyin veya kablodan çekerek fişi çıkarmayın. Kabloyu ateş, yanıcı ve/veya keskin ve hareket eden maddelerden uzak tutun.** Hasarlı veya dolaşmış kablo elektrik çarpmaya tehlikesini artırır.
- ▶ **Bir elektrikli el aleti ile açık havada çalışırken mutlaka açık havada kullanılmaya uygun uzatma kablosu kullanın.** Açık havada kullanılmaya uygun uzatma kablosunun kullanılması elektrik çarpmaya tehlikesini azaltır.
- ▶ **Elektrikli el aletin nemli ortamlarda çalıştırılması şartsa mutlaka kaçak akım koruma rölesi kullanın.** Kaçak akım koruma rölesi şalterinin kullanımı elektrik çarpmaya tehlikesini azaltır.

#### Kişilerin Güvenliği

- ▶ **Dikkatli olun, ne yaptığınızı dikkat edin, elektrikli el aleti ile işinizi makul bir tempo ve yöntemle yürütün.** Yorgunsanız, kullandığınız hapların, ilaçların veya alkolün etkisinde iseniz elektrikli el aletini kullanmayın. Elektrikli el aletini kullanırken bir anki dikkatsizlik önemli yaralanmalara neden olabilir.
- ▶ **Daima kişisel koruyucu donanım kullanın. Daima koruyucu gözlük kullanın.** Elektrikli el aletin türü ve kullanımına uygun olarak; toz maskesi, kaymayan iş ayakkabıları, koruyucu kask veya koruyucu kulaklık gibi koruyucu donanım kullanımı yaralanma tehlikesini azaltır.
- ▶ **Aleti yanlışlıkla çalıştırmaktan kaçının. Güç kaynağına ve/veya aküye bağlamadan, elinize alıp taşımadan önce elektrikli el aletin kapalı olduğundan emin olun.** Elektrikli el aletini parağınızın şalter üzerinde dururken taşırsanız ve elektrikli el aleti açıkken fişi prize sokarsanız kazalara neden olabilirsiniz.
- ▶ **Elektrikli el aletini çalıştırmadan önce ayar aletlerini veya anahtarları alätten çıkarın.** Elektrikli el aletin dönen parçaları içinde bulunabilecek bir yardımcı alet yaralanmalara neden olabilir.
- ▶ **Çalışırken vücudunuz anormal durumda olmasın. Çalışırken duruşunuz güvenli olsun ve dengeyi her zaman koruyun.** Bu sayede elektrikli el aletini beklenmedik durumlarda daha iyi kontrol edebilirsiniz.
- ▶ **Uygun iş elbiseleri giyin. Geniş giysiler giymeyin ve takı takmayın. Saçlarınızı ve giysilerinizin aletin hareketli parçalarından uzak tutun.** Bol giysiler, uzun saçlar veya takılar aletin hareketli parçaları tarafından tutulabilir.
- ▶ **Toz emme donanımı veya toz tutma tertibatı kullanırken, bunların bağlı olduğundan ve doğru kullanıldığından emin olun.** Toz emme donanımının kullanımı tozdan kaynaklanabilecek tehlikeleri azaltır.
- ▶ **Aletleri sık kullanmanız sebebiyle onlara alışmış olmanız, güvenlik prensiplerine uymazı önlememelidir.** Dikkatsiz bir hareket, bir anda ciddi yaralanmalara yol açabilir.

#### Elektrikli el aletlerinin kullanımı ve bakımı

- ▶ **Elektrikli el aletini aşırı ölçüde zorlamayın. Yaptığınızı işe uygun elektrikli el aletleri kullanın.** Uygun performanslı elektrikli el aleti ile, belirlenen çalışma alanında daha iyi ve güvenli çalışırsınız.
- ▶ **Şalteri bozuk olan elektrikli el aletini kullanmayın.** Açılıp kapanamayan bir elektrikli el aleti tehlikelidir ve onarılmalıdır.
- ▶ **Elektrikli el aletinde bir ayarlama işlemine başlamadan, herhangi bir aksesuarı değiştirirken veya elektrikli el aletini elinizden bırakırken fişi güç kaynağından çekin veya aküyü çıkarın.** Bu önlem, elektrikli el aletinin yanlışlıkla çalışmasını önler.
- ▶ **Kullanım dışı duran elektrikli el aletlerini çocukların ulaşamayacağı bir yerde saklayın. Aleti kullanmayı bilmeyen veya bu kullanım kılavuzunu okumayan kişilerin aletle çalışmasına izin vermeyin.** Deneyimsiz

kişiler tarafından kullanıldığında elektrikli el aletleri tehlikelidir.

- ▶ **Elektrikli el aletinizin ve aksesuarlarınızın bakımını düzenle yapın.** Elektrikli el aletinizin kusursuz olarak çalışmasını engelleyebilecek bir durumun olup olmadığını, hareketli parçaların kusursuz olarak işlev görüp görmediklerini ve sıkışık sıkışmadıklarını, parçaların hasarlı olup olmadığını kontrol edin. Elektrikli el aletini kullanmaya başlamadan önce hasarlı parçaları onartın. Birçok iş kazası elektrikli el aletlerine yeterli bakım yapılmamasından kaynaklanır.
- ▶ **Kesici uçları daima keskin ve temiz tutun.** Özenle bakımı yapılmış keskin kenarlı kesme uçlarının malzeme içinde sıkışma tehlikesi daha azdır ve daha rahat kullanım olanağı sağlarlar.
- ▶ **Elektrikli el aletini, aksesuarı, uçları ve benzerlerini, bu özel tip alet için öngörülen talimata göre kullanın.** Bu sırada çalışma koşullarını ve yaptığınız işi dikkate alın. Elektrikli el aletlerinin kendileri için öngörülen alanın dışında kullanılması tehlikeli durumlara neden olabilir.
- ▶ **Tutamak ve kavrama yüzeylerini kuru, yağsız ve temiz tutun.** Kaygan tutamak ve kavrama yüzeyleri, aletin beklenmeyen durumlarda güvenli şekilde tutulmasını ve kontrol edilmesini engeller.

#### Servis

- ▶ **Elektrikli el aletinizi sadece yetkili personele ve orijinal yedek parça kullanma koşulu ile onartın.** Bu sayede elektrikli el aletinin güvenliğini sürekli hale getirirsiniz.

#### İnce püskürtme sistemleri için güvenlik talimatı

- ▶ **Çalışma alanınızın temiz olmasını ve iyi aydınlatılmasını sağlayın.** Boya veya çözücü madde kaplarını, bezleri ve diğer yanıcı malzemeleri çalışma alanından uzak tutun. Kendiliğinden tutuşma tehlikesi vardır. Çalışır durumdaki yangın söndürücülerini her an hazır bulundurun.
- ▶ **Püskürtme alanının iyi havalandırılmasını ve bulunduğunuz odada yeterli temiz hava olmasını sağlayın.** Buharlaşan yanıcı çözücü maddeler, patlayıcı bir ortama neden olur.
- ▶ **Alevlenme noktası 55°C altında olan malzemelerle püskürtme ve temizleme yapmayın.** Su bazlı, düşük uçuculukta hidrokarbon bazlı veya benzeri malzeme kullanın. Kolay uçucu, buharlaşan çözücü maddeler patlamaya uygun bir ortam oluşturur.
- ▶ **Statik elektrik kıvılcıkları, açık ateş, ateşleme kıvılcıkları, kızgın nesnelere, motorlar, sigaralar gibi tutuşturma kaynakları yakınında ve akım kablolarının takılıp sökülmesi veya şalterlerin kullanılması sonucu kıvılcım çıkma olasılığının bulunduğunu yerlerde püskürtme yapmayın.** Bu gibi kıvılcım kaynakları ortamın tutuşmasına neden olabilir.
- ▶ **Bir tehlike oluşturup oluşturmadıkları bilinmeyen malzemeleri püskürtmeyin.** Özellikleri bilinmeyen malzemeler tehlikeli koşullar yaratabilir.

- ▶ **Kaynayan su püskürtmeyin.** Yalnızca kimyasal katkı maddesi olmayan ılık su (maks. 55 °C) püskürtün.
- ▶ **Kimyasalları püskürtme veya elleçleme sırasında uygun koruyucu eldivenler, koruyucu maske veya solunum koruma maskesi gibi ilave kişisel koruyucu donanım kullanın.** İlgili koşullar için koruyucu donanımın kullanılması, tehlikeli maddelere maruz kalmayı azaltır.



- ▶ **Püskürtme maddesinin olası tehlikelerine karşı dikkatli olun.** Kişisel koruyucu donanım gereklilikleri de dahil olmak üzere hazne üzerindeki işaretlere veya püskürtme maddesi üreticisinin uyarılarına uyun. Yangından, zehirli maddelerden, kanserojen maddelerden ve benzerlerinden korunmak için üretici uyarılarına uyun.
- ▶ **Güç kablosunun fişini ve püskürtme sisteminin şalter düğmesini boyadan ve diğer sıvılardan uzak tutun.** Kabloya asla destek için fiş konnektörlerinden tutmayın. Bunlara uyulmaması elektrik çarpmasına neden olabilir.
- ▶ **Çocuklara göz kulak olun.** Bu şekilde çocukların ince püskürtme sistemi ile oynamasını önlersiniz.

#### Ürün ve performans açıklaması



**Bütün güvenlik talimatını ve uyarıları okuyun.** Güvenlik talimatlarına ve uyarılara uyulmadığı takdirde elektrik çarpmasına, yangına ve/veya ciddi yaralanmalara neden olunabilir.

Lütfen kullanma kılavuzunun ön kısmındaki resimlere dikkat edin.

#### Usulüne uygun kullanım

##### PFS 1000

Elektrikli el aleti şu püskürtme malzemelerinin püskürtülmesi için tasarlanmıştır: çözücü içeren ve su bazlı (önerilen) boyalar, vernikler, astarlar, emprenyeler, saydam vernikler, yağlar ve su.

Elektrikli el aleti dispersiyon ve lateks boyaların (duvar boyaları) alkali maddelerin, bazların, asit içeren kaplama maddelerinin, dezenfektanların, bitki koruyucuların, dış cephe boyalarının, taneli ve katı parçacık içeren püskürtme malzemesinin, püskürtme ve damlama kısıtlayıcı malzemenin işlenmesine uygun değildir.

##### PFS 2000

Elektrikli el aleti piyasada bulunan tüm boyaların püskürtülmesi için tasarlanmıştır: Dispersiyon ve lateks boyalar (duvar boyaları), çözücü içeren ve su bazlı (önerilen) cilalar, vernikler, astarlar, emprenyeler, vernikler (ALLPaint), yağlar ve su.

Bu elektrikli el aleti, sodalı eriyiklerin, asitli aşındırıcıların, asit içeren kaplama maddelerinin, dezenfektanların, bitki



koruyucuların, dış cephe boyaalarının, taneli ve katı parçacık içeren püskürtme malzemesinin, püskürtme ve damlama kısıtlayıcı malzemenin işlenmesine uygun değildir.

### Şekli gösterilen elemanlar

Şekli gösterilen elemanların numaraları grafik sayfasındaki elektrikli el aleti resmindeki numaralarla aynıdır.

- (1) Püskürtme tabancası
- (2) Hava kapağı
- (3) Başlık somunu
- (4) Hortum bağlantısı (püskürtme tabancası)
- (5) Püskürtme maddesi miktarı ayarlama düğmesi
- (6) Kumanda şalteri
- (7) Püskürtme maddesi kabı
- (8) Püskürtme malzemesi için yedek kap<sup>a)</sup>
- (9) Boya nozülü (gri: "Ahşap" uygulaması için)
- (10) Boya nozülü (beyaz: "Duvar" uygulaması için) (PFS 2000)
- (11) O-ring
- (12) Conta
- (13) Çıkış borusu

- (14) Boşaltma kovası<sup>b)</sup>
- (15) Nozül iğnesi
- (16) Kap contası
- (17) Havalandırma deliği
- (18) Boya kanalı
- (19) Hava hortumu
- (20) Bajonet kilidi
- (21) Temel ünite
- (22) Açma/kapama şalteri
- (23) Taşıma tutamağı
- (24) Taşıma kayışı
- (25) Hava filtresi kapağı
- (26) Hortum bağlantısı (temel birim)
- (27) Taşıma kayışı deliği
- (28) Hava filtresi

- a) PFS 1000 için aksesuar olarak temin edilebilir; PFS 2000'de teslimat kapsamına dahildir
- b) Şekli gösterilen veya tanımlanan aksesuar standart teslimat kapsamında değildir. Aksesuarın tümünü aksesuar programımızda bulabilirsiniz.

### Teknik veriler

İnce (hassas) püskürtme sistemi		PFS 1000	PFS 2000
Malzeme numarası		3 603 B07 0..	3 603 B07 3..
Giriş gücü	W	410	440
Sevk miktarı	ml/dak	100	200
2 m <sup>2</sup> boyama kapasitesi için gerekli süre	dak	2	1,3
Püskürtme maddesi kabı hacmi	ml	800	800
Boya nozülü (9) (gri)		●	●
- Uygulama durumu "Ahşap": Solvent bazlı ve suda çözünür boyaların, cilaların, astar boyalarının, verniklerin ve yağların püskürtülmesi			
Boya nozülü (10) (beyaz)		-	●
- Uygulama durumu "Duvar": Dispersiyon ve lateks boyalarının püskürtülmesi			
Hava hortumu uzunluğu	m	1,25	1,25
Ağırlığı EPTA-Procedure 01:2014 uyarınca	kg	1,8	1,9
Koruma sınıfı		□/II	□/II

Veriler 230 V'luk bir anma gerilimi [U] için geçerlidir. Farklı gerilimlerde ve farklı ülkelere özgü tiplerde bu veriler değişebilir.

### Gürültü/Titreşim bilgisi

Gürültü emisyon değerleri EN 62841-1 uyarınca belirlenmektedir.

Elektrikli el aletinin A ağırlıklı ses basıncı seviyesi tipik olarak 80 dB(A). Tolerans K=3 dB. Gürültü seviyesi çalışma sırasında belirtilen değerleri aşabilir. **Kulak koruması kullanın!**

Toplam titreşim değerleri  $a_{h\tau}$  (üç yönün vektör toplamı) ve Tolerans K EN 62841-1 uyarınca belirlenmektedir:

$$a_{h\tau} < 2,5 \text{ m/s}^2, K=1,5 \text{ m/s}^2$$

Bu talimatta belirtilen titreşim seviyesi ve gürültü emisyon değeri standartlaştırılmış ölçme yöntemine göre belirlenmiştir ve elektrikli el aletlerinin birbirleri ile kıyaslanmasında kullanılabilir. Bu değerler aynı zamanda titreşim ve gürültü emisyonunun geçici olarak tahmin edilmesine de uygundur.



Belirtilen titreşim seviyesi ve gürültü emisyon değeri elektrikli el aletinin esas kullanımını temsil etmektedir. Ancak elektrikli el aleti farkı uçlar veya yetersiz bakımla kullanılacak olursa, titreşim seviyesi ve gürültü emisyonu farklılık gösterebilir. Bu da titreşim ve gürültü emisyonunu bütün kullanım süresince önemli ölçüde artırabilir.

Titreşim ve gürültü emisyonunun tam olarak tahmin edilebilmesi için, aletin kapalı olduğu veya açık fakat kullanımda olmadığı sürelerin de dikkate alınması gerekir. Bu, titreşim ve gürültü emisyonunu bütün çalışma süresinde önemli ölçüde düşürebilir.

Titreşimin kullanıcıya bindirdiği yük için önceden ek güvenlik önlemleri alın. Örneğin: Elektrikli el aletinin ve uçların bakımı, ellerin sıcak tutulması, iş aşamalarının organize edilmesi.

## Montaj

- ▶ **Elektrikli el aletinin kendinde bir çalışma yapmadan önce her defasında fişi prizden çekin.**
- ▶ **Püskürtme tabancasının ve temel birimin tam ve bütün contaları ile birlikte monte edilmiş olduğundan emin olun.** Ancak bu yolla ince püskürtme sistemini fonksiyonu ve güvenliği sağlanmış olur.

### Hava hortumunun bağlanması (bkz. Resimler A1–A2)

Temel birimin bağlantısı:

- Hava hortumunun bir bajonet kilidini (21) ok işaretlerine uygun olarak temel birimin bağlantısının (27) oluklarına sıkıca takın.
- Bajonet kilidini saat hareket yönünde dörtte bir tur atacak ölçüde çevirin.

Püskürtme tabancasına bağlantı:

- Hava hortumunun ikinci bajonet kilidini (21) ok işaretlerine uygun olarak püskürtme tabancası bağlantısının (4) oluklarına sıkıca takın.
- Bajonet kilidini saat hareket yönünde dörtte bir tur atacak ölçüde çevirin.

**Not:** Püskürtülecek malzemeyi doldurmadan önce hava hortumunu (20) çıkarın (Bajonet kilidini (21) saat hareket yönünün tersine çeyrek tur çevirin ve bajonet kilidini (21) bağlantıdan (4) çekerek çıkarın).

### Taşıma kayışının sabitlemesi (bkz. Resim B)

İşlenecek bütün yüzeylere rahatça ulaşabilmeniz ve esnek bir biçimde çalışabilmeniz için temel birimi taşıma kayışı (25) ile asabilirsiniz.

- Her deliğe (28) taşıma kayışının bir ucunu takın.

### Boya nozülü değiştirme (PFS 2000) (bkz. Resim C)

**Not:** Boya nozülünü seçmeden önce püskürtme malzemesini karıştırarak kontrol edin. İnce malzeme (örn. ahşap boyası) veya inceltilmiş malzeme gri boya nozülü (9) ile daha iyi

püskürtülür. Kalın malzeme (örneğin ahşap lakı veya duvar boyası) beyaz boya nozülü (10) ile daha iyi püskürtülür.

- Boya nozülünü değiştirmek için başlık somununu (3) sökün.
- Hava başlığını (2) ve contayı (12) çıkarın.
- Takılı boya nozülünü sökün.  
Bu esnada O-Ringin (11) boya nozülü üzerinde olduğundan emin olun.
- İsteddiğiniz boya nozülünü püskürtme tabancadaki dişe vidalayın.
- Hava kapağını (2) conta (12) ile boya nozülüne takın ve başlık somunu (3) ile sıkın.

## İşletim

- ▶ **Elektrikli el aletinin kendinde bir çalışma yapmadan önce her defasında fişi prizden çekin.**

### Çalışmaya hazırlık

- ▶ **Su kaynaklarının kenarında veya bunların yakınında püskürtme çalışması yapılmasına müsaade yoktur.**
- ▶ Boyaları, vernikleri ve püskürtme maddelerini satın alırken bunların çevre dostu olup olmadıklarına dikkat edin.

### Püskürtme yapılacak yüzeydeki ön hazırlık

Püskürtme yüzeyi temiz, kuru ve yağsız olmalıdır.

- Yüzeyleri zımparalayın ve sonra zımpara tozunu temizleyin.

Çalışma esnasında üstü kapatılmamış bütün yüzeyler püskürtme sisi tarafından kirletilebilir. Bu nedenle püskürtme yapacağınız yüzeyin çevresini iyi bir biçimde hazırlayın:

- Zeminleri, donanım eşyalarını, kapıları, pencereleri ve kapı ve pencere çerçevelerini vb. dikkatli bir şekilde örtün. Zeminleri örtmek için ör. boyacı keçesi önerilir.
- Örtü malzemesini sabitleyin. Yeteri kadar sabitlenmeyen örtü malzemesi güçlü hava akımıyla açılabilir ya da uçabilir.

- ▶ **Prizleri ve şalterleri dikkatli bir şekilde yapıştırın.**

Kapatılmayan prizler ve şalterler kısa devreye neden olabilir ve elektrik çarpması tehlikesini artırabilir.

### Püskürtme malzemesinin hazırlanması

- ▶ **İnceltme yaparken püskürtme malzemesi ile inceltme maddesinin birbirine uygun olmasına dikkat edin.**

Yanlış inceltme maddesi kullanıldığında küçük topakçıklar oluşur ve bunlar püskürtme tabancasını tıkayabilir.

- ▶ **Püskürtülecek malzemeyi inceltirken, el edilen karışımın alevlenme noktasının inceltme işleminden sonra tekrar 55 °C altında olmasına dikkat edin.**

Örneğin çözücü madde içeren vernikler inceltildiğinde alevlenme noktası düşer.

- ▶ **Püskürtülebilirlik için boya üreticisinin örn. teknik broşürlerdeki veya bilgi föylerindeki bilgilerini dikkate alın. Üretici bilgilerine göre uygun olmayan boyaları püskürtmemeye dikkat edin.**

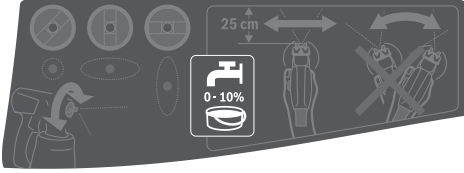

- Püskürtme malzemesini iyice karıştırın. Püskürtme malzemesinin oda sıcaklığında kullanılması püskürtme görünümünün daha iyi olmasını sağlar.
- Gerekliyorsa püskürtme malzemesini inceltin. Deneme püskürtmesinde iyi bir püskürtme görüntüsü ortaya çıkmazsa, optimum püskürtme görüntüsüne ulaşılan kadar boyayı %5'lik adımlarla inceltin.

Püskürtme malzemesi	Tavsiye edilen inceltme
Ahşap koruma maddesi, su, yağlar, ince vernikler	%0
Emprenye malzemeleri, pas koruyucu astarlar	%0-5
Çözücü madde veya su ile inceltilen cilalar (önerilir), astarlar, radyatör cilaları, ince vernikler	en az %5
<b>PFS 2000:</b> Dispersiyon boyaları ve lateks boyalar (duvar boyaları)	en az %10

#### İnceltme tablosu

Püskürtme malzemesi [ml]	İnceltme için inceltme maddesi [ml]		
	% 5	% 10	% 15
300	15	30	45
400	20	40	60
500	25	50	75
600	30	60	90

#### Püskürtülecek malzemenin doldurulması (bkz. Resimler D1-D2)

**Not:** Püskürtülecek malzemeyi doldurmadan önce hava hortumunu (19) çıkarın (Bajonet kilidini (20) saat hareket yönünün tersine çeyrek tur çevirin ve bajonet kilidini (20) bağlantıdan (4) çekerek çıkarın).

- Büyük fiçiler kullanırken püskürtme malzemesini küçük bir boşaltma kovasına (14) doldurun (örneğin 10 litre duvar boyasını 2,5 veya 5,0 litrelik boş kovaya doldurun).
- Kabı (7) püskürtme tabancasından sökün.
- Püskürtme malzemesini **maksimum 800 işareti kadar** kaba (7) doldurun.
- Çıkış borusunu (13) püskürtme malzemesi tümüyle püskürtülebilecek ölçüde çevirin:

zeminde duran nesnelere püskürtme yapmak için	<b>öne</b> doğru meme/hava başlığı yönünde
baş üzerinde püskürtme yapmak için	<b>arkaya</b> doğru tutamak yönünde

– Uygun bir yüzeyde deneme püskürtmesi yapın.

En uygun püskürtme desenini elde ettikten sonra püskürtmeye başlayabilirsiniz.

veya

Püskürtme sonucu tatmin edici değilse veya boya çıkmıyorsa: (Bakınız „Arızaların giderilmesi“, Sayfa 126)

#### Çalıştırma

- ▶ **Şebeke gerilimine dikkat edin!** Akım kaynağının gerilimi elektrikli el aletinin tip etiketinde belirtilen gerilimle aynı olmalıdır.
- ▶ **Temel birim çalışma sırasında toz veya kirleri emmemesine dikkat edin.**
- ▶ **Temel birim üzerine püskürtme yapmamaya dikkat edin.**
- ▶ **Öngörülen meme haricinde başka yerlerden sıvı çıkacak olursa püskürtme işlemini kesin ve püskürtme tabancasını tekrar usulüne uygun duruma getirin.** Elektrik çarpmaya tehlikesi vardır.
- ▶ **Kendi üstünüze, başkaları veya evcil hayvanlar üzerine püskürtme yapmayın.**

#### Açılması (bkz. Resim E)

Enerjiden tasarruf etmek için elektrikli el aletini sadece kullandığınızda açın.

- Doğru boya nozulünün takıldığından emin olun.
- Şebeke fişini prize takın.
- Püskürtme tabancasını elinize alın ve püskürtme yapılacak yüzeye doğrultun.
- Açma/kapama şalterini (22) öne doğru itin.
- Püskürtme tabancasındaki kumanda şalterine (6) basın.

**Not:** Temel birim açık durumda iken hava başlığından (2) daima hava çıkar.

#### Kapama

- Kumanda şalterini (6) bırakın ve açma/kapama şalterini (22) arkaya doğru itin.
- Şebeke fişini prizden çekin.

#### Çalışırken dikkat edilecek hususlar

##### Püskürtme (bkz. Resim F)

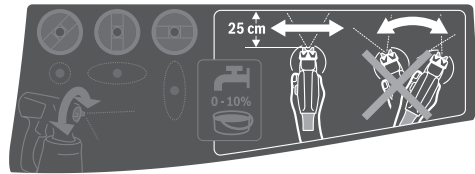

**Not:** Elektrikli el aletini dış mekanlarda kullanırken rüzgar yönüne dikkat edin.

- Önce bir deneme püskürtmesi yapın ve püskürtme malzemesine göre püskürtme miktarını ayarlayın. Ayarlamalar için aşağıdaki bölümlere bakın.
- Püskürtme tabancasını püskürtme yapacağınız nesneye mutlaka dikey olarak, 20-25 cm mesafede tutun.
- Püskürtme işlemine püskürtme yapılacak yüzeyin dışında başlayın.

- Püskürtme tabancasını püskürtme profili ayarına göre düzenli bir biçimde yatay veya dikey hareket ettirin. Hatlar bir biri üzerine 4–5 cm bindiğinde düzenli bir yüzey kalitesi elde edilir.
- Yerdeki nesnelere püskürtme yaparken veya baş üzerinde çalışırken püskürtme tabancasını hafifçe eğik tutun ve püskürtme yapılan yüzeyin arkasından uzaklaşacak biçimde hareket edin.

#### Tökeleme tehlikesi! Olası engellere dikkat edin.

- Püskürtme yapılan yüzeyde kesinti yapmaktan kaçının. Püskürtme tabancasının düzgün hareketlerle yönlendirilmesi üst yüzeyde istikrarlı bir kalite sağlar.

Yüzeye eşit olmayan uzaklıklardan yapılan püskürtme ve püskürtme açısının değiştirilmesi yoğun bir boya sisinin oluşmasına ve dolayısıyla üst yüzeyin kalitesiz görünmesine neden olur.

- Püskürtme işlemini püskürtme yapılan yüzeyin dışında bitirin.

Hiçbir zaman kap tam olarak boşalınca kadar püskürtme yapmayın. Çıkış borusu püskürtme malzemesi içine dalmazsa püskürtme huzmesi kesilir ve pürüzlü bir yüzey oluşur.

- Molalardan ya da hazne yeniden doldurulduktan sonra (7) boya nozülünü (10)/(9) ve hava başlığını (2) kontrol edin ve gerekirse temizleyin.
- Püskürtme malzemesi hava kapağında (2) veya boya nozülünde birikecek olursa bu yapı elemanlarını uygun bir fırça veya nemli bir bezle temizleyin.

#### Püskürtme profilinin ayarlanması

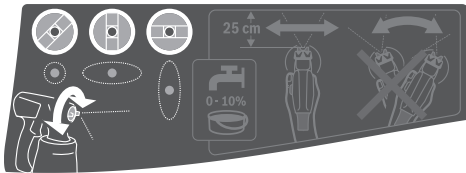

#### ► Kumanda şalterini (6), hava kapağını (2) ayarlarken kullanmayın.

- Hava kapağını (2) istediğiniz pozisyona çevirin.

Hava kapağı	Püskürtme huzmesi	Uygulama
		Dikey çalışma için yatay yassı huzme
		Yatay çalışma için dikey yassı huzme

Hava kapağı	Püskürtme huzmesi	Uygulama
		Köşe, kenar ve ulaşılması zor olan yerler için noktasal huzme

#### Püskürtme malzemesi miktarının ayarlanması (bkz. Resim G)

##### (PAINTVolume)

- İstenen püskürtme malzemesi miktarını ayarlamak için ayarlama düğmesini (5) çevirin:
  - : minimum püskürtme malzemesi miktarı,
  - + : maksimum püskürtme malzemesi miktarı.
- Denemek için püskürtmeye minimum püskürtme malzemesi miktarı ile başlayın ve bu miktarı istenen püskürtme görüntüsüne ulaşana kadar artırın. Tatmin edici bir püskürtme görüntüsüne ulaşamazsa, püskürtme malzemesini % 5'lik adımlarla inceltin (Bakınız „Püskürtme malzemesinin hazırlanması“, Sayfa 122).

**Not:** Boyama kapasitesinin yoğunluğu hareket hızına bağlıdır.

Püskürtme malzemesi miktarı	Ayar	
Püskürtme yapılan yüzeyde çok fazla püskürtme malzemesi miktarı	Püskürtme malzemesi miktarı azaltılmalıdır.	
Püskürtme yapılan yüzeyde çok az püskürtme malzemesi miktarı	Püskürtme malzemesi miktarı artırılmalıdır.	

#### Duvar kağıtlarının nemlendirilmesi

Bütün duvar kağıtlarının rahatça çıkarılması için, duvar kağıtlarına ılık su (maks. 55 °C) püskürtün. Bu işlem için gri boya nozülünü (9) kullanın.

#### Molalar ve taşıma (bkz. Resimler H–I)

İnce püskürtme sistemini rahat ve basit biçimde taşımak üzere temel birime bir tutamak (23) ve bir taşıma kayışı (24) takılmıştır.

Çalışırken temel birimi (21) taşıma kayışı (24) yardımı ile omzunuza asabilirsiniz.

İşe ara verildiğinde püskürtme tabancası (1) düz bir yüzeye bırakılmalıdır. Aksi takdirde dışarı püskürtme malzemesi sızabilir.

- **Püskürtme malzemesi dolu püskürtme tabancasını daima dik olarak düz bir zemine bırakın.** Yatık duran püskürtme tabancasından dışarı püskürtme malzemesi sızabilir.

## Bakım ve servis

### Bakım ve temizlik

- **Elektrikli el aletinin kendinde bir çalışma yapmadan önce her defasında fişi prizden çekin.**
- **İyi ve güvenli çalışabilmek için elektrikli el aletini ve havalandırma aralıklarını temiz tutun.**

Bağlantı kablosunun değiştirilmesi gerekli ise, güvenlik nedenlerinden dolayı bu tertibat **Bosch**'den veya **Bosch** elektrikli el aletleri yetkili servisinden temin edilmelidir.

- **Her kullanımdan sonra, özellikle boya aktaran parçaları ince püskürtme sisteminin bütün parçalarını iyice temizleyin.** Usulüne uygun temizleme püskürtme tabancası ile kusursuz ve güvenli çalışmanın ön koşuludur. Temizlik yapılmazsa veya usulüne uygun yapılmazsa garanti hakkı kaybolur.

### Hava filtresinin temizlenmesi (bkz. Resim J)

Hava filtresi (28) ara sıra temizlenmelidir. Hava filtresi çok kirlenince değiştirilmelidir.

- Hava filtresi kapağını (25) açın.
- Hava filtresini (28) çıkarın.
- Hafif kirlenme:  
Hava filtresini (28) üzerine hafif vurarak temizleyin.  
ya da  
Aşırı kirlenme:  
Hava filtresini (28), küf oluşumunu önlemek için akan suyun altında temizleyin ve akabinde iyice kurumaya bırakın.  
ya da  
Hava filtresini (28) değiştirin.
- Hava filtresini tekrar yerine takın.
- Hava filtresi kapağını (25) tekrar kapatın.
- **İnce püskürtme sisteminin hava filtresi olmadan çalıştırmayın.** Kir partikülleri motor bölmesine ulaşabilir ve ona hasar verebilir.

### Su bazu boyalar kullanıldıktan sonra temizlik (bkz. resim K)

Püskürtme malzemesi için püskürtme tabancasını ve hazneyi daima sıcak suyla temizleyin.

Püskürtme tabancasının meme ve hava deliklerini hiçbir zaman sivri nesnelere temizlemeyin.

- Ana üniteyi (21) kapatın ve hava hortumunu (19) püskürtme tabancasından (1) çıkarın.
- Hazneyi (7) püskürtme tabancasından (1) sökün. Hazneyi (7) çıkış borusunun (13) altında tutun ve püskürtme maddesinin tekrar hazneye akabilmesi için püskürtme tabancasının kumanda şalterine (6) basın.
- Hazneyi (7) tamamen boşaltın.  
Püskürtme maddesi başka uygulamalar için hava

geçirmeyen kapalı bir boya kabında muhafaza edilebilir. Bunun için örn. kapaklı yedek haznelere (8) ya da orijinal püskürtme maddesi haznesini kullanın.

- Hazneyi (7) temizleyin.
- Çıkış borusunu (13) kap contası (16) ile sökün ve iyice durulayın.  
Çıkış borusunu (13) kap contası (16) ile tekrar püskürtme tabancasına sabitleyin.
- Hazneyi (7) sıcak su ile doldurun ve bunu tekrar püskürtme tabancasına bağlayın (1).
- Hava hortumunu (19) tekrar püskürtme tabancasına (1) bağlayın.
- Sadece temiz su çıkana kadar püskürtmeye devam edin. Gerekirse hazneyi tekrar sıcak su ile doldurun.
- Hava hortumunu (19) hem ana üniteden (21) hem de püskürtme tabancasından (1) çıkarın.
- Gerekliyse ana üniteyi nemiyletilmiş bir bezle temizleyin ve daha sonra ana üniteyi (21) ve hava hortumunu (19) temizlik yaptığınız yerden uzaklaştırın.
- Başlık somununu (3), hava başlığını (2), contayı (12), kullanılan boya nozulünü (10)/(9) O-Ring (11) ile birlikte ve çıkış borusunu (13) kap contası (16) ile birlikte sökün. Bu esnada O-Ringin (11) boya nozülü üzerinde olduğundan emin olun.
- İçinde sıcak su bulunan bir kovada boya sevk eden bütün parçaları piyasada bulunan bir yıkama fırçası ile temizleyin. Püskürtme tabancasının (1) boya kanalını (18) da temizleyin.
- Çıkış borusunun (13) kap contası (16) ile birlikte püskürtme malzemesinden arınmış olup olmadığını ve hasarlı olup olmadığını kontrol edin.  
Gerekliyse kap contasını (16) sıcak su ile bir kez daha temizleyin.
- Havalandırma deliğini (17) uygun bir nesne ile temizleyin.
- Kabın (7) ve püskürtme tabancasının (1) dışını nemiyletilmiş bir bezle temizleyin.
- Birbirine takmadan önce bütün parçaların iyice kurumasını bekleyin.
- İnce püskürtme sisteminin aynı işlemleri ters sıra ile uygulayarak tekrar monte edin.  
Kap contasını (16) tekrar yukarı çıkış borusunun oluğuna (13) itin.  
Püskürtme tabancasının sızdırmazlığının doğru olarak sağlanabilmesi için kap contasının çıkış borusu oluğuna çepeçevre konumlandığından emin olun.  
Çıkış borusunu (13) tekrar sonuna kadar boya kanalına (18) itmeye dikkat edin.

### Çözelti bazu boyalar kullanıldıktan sonra temizlik (bkz. resim K)

Püskürtme tabancasını ve püskürtme malzemesi kabını daima kullanılan püskürtme malzemesine ait inceltme maddesi ile temizleyin.

Püskürtme tabancasının meme ve hava deliklerini hiçbir zaman sivri nesnelere temizlemeyin.

Çözücü maddeleri ile temizleme çalışmalarında ve çözelti bazlı boyalarda uygun eldivenler kullanın.

- Ana üniteyi (21) kapatın ve hava hortumunu (19) püskürtme tabancasından (1) çıkarın.
- Gerekliyse ana üniteyi çözücü madde ile nemlendirilmiş bir bezle temizleyin ve daha sonra ana üniteyi (21) ve hava hortumunu (19) temizlik yaptığınız yerden uzaklaştırın.
- Hazneyi (7) püskürtme tabancasından (1) sökün. Hazneyi (7) çıkış borusunun (13) altında tutun ve püskürtme maddesinin tekrar hazneye akabilmesi için püskürtme tabancasının kumanda şalterine (6) basın.
- Hazneyi (7) tamamen boşaltın. Püskürtme maddesi başka uygulamalar için hava geçirilmeyen kapalı bir boya kabında muhafaza edilebilir. Bunun için örn. kapaklı yedek haznelere (8) ya da orijinal püskürtme maddesi haznesini kullanın.
- Hazneyi (7) temizleyin.
- Çıkış borusunu (13) kap contası (16) ile sökün ve iyice durulayın. Çıkış borusunu (13) kap contası (16) ile tekrar püskürtme tabancasına sabitleyin.
- Hazneyi (7) yarısına kadar çözücü madde ile doldurun ve tekrar püskürtme tabancasına (1) sabitleyin.
- Püskürtme tabancasını birçok kez sallayın. Bu sırada inceltme maddesini püskürtmemeye dikkat edin. **Patlama tehlikesi vardır.**
- Hazneyi (7) püskürtme tabancasından (1) sökün ve bunu kapatılabilen bir malzeme kutusuna tamamen boşaltın.
- Başlık somununu (3), hava başlığını (2), contayı (12), kullanılan boya nozulünü (10)/(9) O-Ring (11) ile birlikte ve çıkış borusunu (13) kap contası (16) ile birlikte sökün. Bu esnada O-Ringin (11) boya nozulü üzerinde olduğundan emin olun.
- İçinde inceltici bulunan bir kovada boya sevk eden bütün parçaları piyasada bulunan bir yıkama fırçası ile

temizleyin. Püskürtme tabancasının (1) boya kanalını (18) da temizleyin.

- Çıkış borusunun (13) kap contası (16) ile birlikte püskürtme malzemesinden arınmış olup olmadığını ve hasarlı olup olmadığını kontrol edin. Gerekliyse kap contasını (16) inceltici madde ile bir kez daha temizleyin.
- Havalandırma deliğini (17) uygun bir nesne ile temizleyin.
- Kabın (7) ve püskürtme tabancasının (1) dışını inceltici madde emdirilmiş bir bezle temizleyin.
- Birbirine takmadan önce bütün parçaların iyice kurumasını bekleyin.
- İnce püskürtme sistemini aynı işlemleri ters sıra ile uygulayarak tekrar monte edin. Kap contasını (16) tekrar yukarı çıkış borusunun oluşuna (13) itin. Püskürtme tabancasının sızdırmazlığının doğru olarak sağlanabilmesi için kap contasının çıkış borusu oluşuna çepeçevre konulduğundan emin olun. Çıkış borusunu (13) tekrar sonuna kadar boya kanalına (18) itmeye dikkat edin.

#### Malzemenin atılması

Kirli incelticiyi, püskürtme malzemesi kalıntılarını ve gerekirse inceltici kalıntılarını uygun ve çevre dostu bir şekilde imha edin. Üreticinin tasfiye konusundaki uyarılarına ve mahalli çevre koruma yönetmeliği hükümlerine uyun. Çevreye zararlı kimyasal maddeler toprağa, temel suyunu, su birikintilerine veya akarsulara atılmamalıdır. Çevreye zararlı kimyasal maddeleri kanalizasyona atmayın!

#### Depolama

- İnce püskürtme sistemini depolamak üzere kaldırmadan önce, sistemi esaslı biçimde temizleyin ve monte etmeden önce bütün parçaların tam olarak kurumasını bekleyin.

İnce püskürtme sistemi kullanılmıyorsa, lastik bant ana üniteye (21) pim ile birlikte hava hortumu (19) için pratik bir saklama seçeneğidir.

### Arızaların giderilmesi

Sorun	Neden	Çözüm
Püskürtme malzemesi yüzeyi tam olarak kapatmıyor	Püskürtme malzemesi miktarı çok az	Ayarlama düğmesini (5) + yönünde çevirin
	Püskürtme yapılan yüzeye mesafe çok büyük	Püskürtme mesafesini küçültün
	Püskürtme yapılan yüzeyde çok az püskürtme malzemesi, yüzeyde seyrek püskürtme malzemesi	Püskürtme yapılan yüzeye daha fazla püskürtme yapın
Püskürtme malzemesi yüzeyde akıyor	Püskürtme malzemesinin kıvamı çok kalın	Püskürtme malzemesini yeniden inceltin ve deneme püskürtmesi yapın
	Çok fazla püskürtme malzemesi püskürtülmüş durumda	Ayarlama düğmesini (5) - yönünde çevirin
	Püskürtme yapılan yüzeye mesafe çok az	Püskürtme mesafesini büyütün
	Püskürtme malzemesinin kıvamı çok ince	Orijinal püskürtme malzemesi ilave edin
	Aynı yere çok fazla püskürtme yapılmış	Boyayı alın ve ikinci püskürtme işleminde aynı yerden daha fazla geçmeyin

Sorun	Neden	Çözüm
Çok fazla tozlanma	Püskürtme malzemesi miktarı çok yüksek	Ayarlama düğmesini (5) – yönünde çevirin
	<b>PFS 2000:</b> Beyaz nozül başlığı (10) takılı (çok büyük nozül çapı)	Gri boya nozülü (9) takma
	Nozül iğnesi (15) kirlî	Nozül iğnesini temizleyin
	Püskürtme malzemesinin kıvamı çok kalın	Püskürtme malzemesini yeniden inceltin ve deneme püskürtmesi yapın
Aşırı boya sisi	Hava filtresi (28) çok kirlî	Hava filtresinin değiştirilmesi
	Çok fazla püskürtme malzemesi püskürtülmüş durumda	Ayarlama düğmesini (5) – yönünde çevirin
Püskürtme huzmesi darbeli çıkıyor	Püskürtme yapılan yüzeye mesafe çok büyük	Püskürtme mesafesini küçültün
	Kapta çok az püskürtme malzemesi	Kaba püskürtme malzemesi ilave edin
	Havalandırma deliği (17) çıkış borusunda (13) tıkalı	Çıkış borusunu ve havalandırma deliğini temizleyin
	Çıkış borusu (13) gevşek	Çıkış borusunu sonuna kadar boya kanalına (18) itin
	Boya nozülü (10)/(9) gevşekliği	Boya nozülünü sıkın
	Hava filtresi (28) çok kirlî	Hava filtresinin değiştirilmesi
	Püskürtme malzemesinin kıvamı çok kalın	Püskürtme malzemesini yeniden inceltin ve deneme püskürtmesi yapın
Püskürtme malzemesi boya nozülünden damlıyor	Boya nozülünde (10)/(9), nozül iğnesinde (15) ve hava başlığında (2) püskürtme malzemesi birikmesi var	Boya nozülünü, nozül iğnesini ve hava başlığını temizleyin
	Boya nozülü (10)/(9) gevşekliği	Boya nozülünü sıkın
Boya nozülünden püskürtme malzemesi çıkmıyor	Çıkış borusu (13) gevşek	Çıkış borusunu sonuna kadar boya kanalına (18) itin
	Nozül iğnesi (15) tıkalı	Nozül iğnesini temizleyin
	Çıkış borusu (13) tıkalı	Çıkış borusunu temizleyin
	Havalandırma deliği (17) çıkış borusunda (13) tıkalı	Çıkış borusunu ve havalandırma deliğini temizleyin
	Kap contası (16) yok veya hasarlı	(yeni) Kap contasını çıkış borusu üzerinden oluk içine itin
	Püskürtme malzemesinin kıvamı çok kalın	Püskürtme malzemesini yeniden inceltin ve deneme püskürtmesi yapın
	Püskürtme malzemesi kirlî (boya topakları)	Püskürtme tabancasını tam olarak boşaltın ve temizleyin; püskürtme malzemesine süzgeçle doldurun

### Müşteri servisi ve uygulama danışmanlığı

Müşteri servisleri ürününüzün onarım ve bakımı ile yedek parçalarına ait sorularınızı yanıtlandırır. Tehlike işaretlerini ve yedek parçalara ait bilgileri şu sayfada da bulabilirsiniz:

[www.bosch-pt.com](http://www.bosch-pt.com)

Bosch uygulama danışma ekibi ürünlerimiz ve aksesuarları hakkındaki sorularınızda sizlere memnuniyetle yardımcı olur.

Bütün başvuru ve yedek parça siparişlerinizde ürünün tip etiketi üzerindeki 10 haneli malzeme numarasını mutlaka belirtin.

**Sadece Türkiye için geçerlidir: Bosch genel olarak yedek parçaları 7 yıl hazır tutar.**

### Türkiye

Marmara Elektrikli El Aletleri Servis Hizmetleri Sanayi ve Ticaret Ltd. Şti.

Tersane cd. Zencefil Sok.No:6 Karaköy

Beyoğlu / İstanbul

Tel.: +90 212 2974320

Fax: +90 212 2507200

E-mail: [info@marmarabps.com](mailto:info@marmarabps.com)

Bağrıaçıklar Oto Elektrik

Motorlu Sanayi Çarşısı Doğruer Sk. No:9

Selçuklu / Konya

Tel.: +90 332 2354576

Tel.: +90 332 2331952



Fax: +90 332 2363492  
 E-mail: bagriaciklarotoelektrik@gmail.com  
 Akgül Motor Bobinaj San. Ve Tic. Ltd. Şti  
 Alaaddinbey Mahallesi 637. Sokak No:48/C  
 Nilüfer / Bursa  
 Tel.: +90 224 443 54 24  
 Fax: +90 224 271 00 86  
 E-mail: info@akgulbobinaj.com  
 Ankaralı Elektrik  
 Eski Sanayi Bölgesi 3. Cad. No: 43  
 Kocasinan / KAYSERİ  
 Tel.: +90 352 3364216  
 Tel.: +90 352 3206241  
 Fax: +90 352 3206242  
 E-mail: gunay@ankarali.com.tr  
 Asal Bobinaj  
 Eski Sanayi Sitesi Barbaros Cad. No: 24/C  
 Canik / Samsun  
 Tel.: +90 362 2289090  
 Fax: +90 362 2289090  
 E-mail: bpsasalbobinaj@hotmail.com  
 Aygem Elektrik Makine Sanayi ve Tic. Ltd. Şti.  
 10021 Sok. No: 11 AOSB  
 Çiğli / İzmir  
 Tel.: +90232 3768074  
 Fax: +90 232 3768075  
 E-mail: boschservis@aygem.com.tr  
 Bakırcıoğlu Elektrik Makine Hırdavat İnşaat Nakliyat Sanayi  
 ve Ticaret Ltd. Şti.  
 Karaağaç Mah. Sümerbank Cad. No:18/4  
 Merkez / Erzincan  
 Tel.: +90 446 2230959  
 Fax: +90 446 2240132  
 E-mail: bilgi@korfezelektrik.com.tr  
 Bosch Sanayi ve Ticaret A.Ş.  
 Elektrikli El Aletleri  
 Aydınevler Mah. İnönü Cad. No: 20  
 Küçükyalı Ofis Park A Blok  
 34854 Maltepe-İstanbul  
 Tel.: 444 80 10  
 Fax: +90 216 432 00 82  
 E-mail: iletisim@bosch.com.tr  
 www.bosch.com.tr  
 Bulsan Elektrik  
 İstanbul Cad. Devrez Sok. İstanbul Çarşısı  
 No: 48/29 İskitler  
 Ulus / Ankara  
 Tel.: +90 312 3415142  
 Tel.: +90 312 3410302  
 Fax: +90 312 3410203  
 E-mail: bulsanbobinaj@gmail.com  
 Çözüm Bobinaj  
 Küşet San.Sit.A Blok 11Nolu Cd.No:49/A  
 Şehitkamil/Gaziantep  
 Tel.: +90 342 2351507  
 Fax: +90 342 2351508  
 E-mail: cozumbobinaj2@hotmail.com

Anarım Bobinaj  
 Raif Paşa Caddesi Çay Mahallesi No:67  
 İskenderun / HATAY  
 Tel:+90 326 613 75 46  
 E-mail: onarim\_bobinaj31@mynet.com  
 Faz Makine Bobinaj  
 Cumhuriyet Mah. Sanayi Sitesi Motor  
 İşleri Bölümü 663 Sk. No:18  
 Murat Paşa / Antalya  
 Tel.: +90 242 3465876  
 Tel.: +90 242 3462885  
 Fax: +90 242 3341980  
 E-mail: info@fazmakina.com.tr  
 Günşah Otomotiv Elektrik Endüstriyel Yapı Malzemeleri San  
 ve Tic. Ltd. Şti  
 Beylikdüzü Sanayi Sit. No: 210  
 Beylikdüzü / İstanbul  
 Tel.: +90 212 8720066  
 Fax: +90 212 8724111  
 E-mail: gunsahelektrik@ttmail.com  
 Sezmen Bobinaj Elektrikli El Aletleri İmalatı San ve Tic. Ltd.  
 Şti.  
 Ege İş Merkezi 1201/4 Sok. No: 4/B  
 Yenışehir / İzmir  
 Tel.: +90 232 4571465  
 Tel.: +90 232 4584480  
 Fax: +90 232 4573719  
 E-mail: info@sezmenbobinaj.com.tr  
 Üstündağ Bobinaj ve Soğutma Sanayi  
 Nusretiye Mah. Boyacılar Aralığı No: 9  
 Çorlu / Tekirdağ  
 Tel.: +90 282 6512884  
 Fax: +90 282 6521966  
 E-mail: info@ustundagsogutma.com  
 IŞIKLAR ELEKTRİK BOBİNAJ  
 Karasoku Mahallesi 28028. Sokak No:20/A  
 Merkez / ADANA  
 Tel.: +90 322 359 97 10 - 352 13 79  
 Fax: +90 322 359 13 23  
 E-mail: isiklar@isiklarelektrik.com

#### Diğer servis adreslerini şurada bulabilirsiniz:

[www.bosch-pt.com/serviceaddresses](http://www.bosch-pt.com/serviceaddresses)

#### Tasfiye

Püskürtme tabancası, elektronik birim, aksesuar ve ambalaj malzemesi çevre koruma hükümlerine uygun olarak yeniden dönüşüm merkezine gönderilmelidir.



Elektrikli el aletlerini evsel çöplerin içine atmayın!

#### Sadece AB ülkeleri için:

Eski elektrikli el aletleri ve elektronik aletlere ilişkin 2012/19/EU sayılı Avrupa Birliği yönetmeliği ve bunların tek tek ülkelerin hukuklarına uyarlanması uyarınca, kullanım ömrünü tamamlamış elektrikli el aletleri ayrı ayrı toplanmak

ve çevre dostu bir yöntemle tasfiye edilmek üzere yeniden kazanım merkezlerine gönderilmek zorundadır.

Atık elektrikli ve elektronik ekipmanlar uygun şekilde imha edilmezse olası tehlikeli maddelerin varlığı nedeniyle çevre ve insan sağlığı üzerinde zararlı etkileri olabilir.

## Polski

### Wskazówki bezpieczeństwa

#### Ogólne wskazówki bezpieczeństwa dotyczące pracy z elektronarzędziami

**⚠ OSTRZEŻENIE** Należy zapoznać się ze wszystkimi ostrzeżeniami i wskazówkami dotyczącymi bezpieczeństwa użytkowania oraz ilustracjami i danymi technicznymi, dostarczonymi wraz z niniejszym elektronarzędziem. Nieprzestrzeganie poniższych wskazówek może stać się przyczyną porażenia prądem elektrycznym, pożaru i/lub poważnych obrażeń ciała.

**Należy zachować wszystkie przepisy i wskazówki bezpieczeństwa dla dalszego zastosowania.**

Pojęcie "elektronarzędzie" odnosi się do elektronarzędzi zasilanych energią elektryczną z sieci (z przewodem zasilającym) i do elektronarzędzi zasilanych akumulatorami (bez przewodu zasilającego).

#### Bezpieczeństwo w miejscu pracy

- ▶ **Miejsce pracy należy utrzymywać w czystości i zapewnić dobre oświetlenie.** Nieporządek i brak właściwego oświetlenia sprzyjają wypadkom.
- ▶ **Elektronarzędzi nie należy używać w środowiskach zagrożonym wybuchem, np. w pobliżu łatwopalnych cieczy, gazów lub pyłów.** Podczas pracy elektronarzędziami wytwarzają się iskry, które mogą spowodować zapłon pyłów lub oparów.
- ▶ **Podczas użytkowania urządzenia należy zwrócić uwagę na to, aby dzieci i inne osoby postronne znajdowały się w bezpiecznej odległości.** Czynniki rozpraszające mogą spowodować utratę panowania nad elektronarzędziem.

#### Bezpieczeństwo elektryczne

- ▶ **Wtyczki elektronarzędzi muszą pasować do gniazd. Nie wolno w żadnej sytuacji i w żaden sposób modyfikować wtyczek. Podczas pracy elektronarzędziami z uziemieniem ochronnym nie wolno stosować żadnych wtyków adaptacyjnych.** Oryginalne wtyczki i pasujące do nich gniazda sieciowe zmniejszają ryzyko porażenia prądem.
- ▶ **Należy unikać kontaktu z uziemionymi elementami lub zwartymi z masą, takimi jak rury, grzejniki, kuchenki i lodówki.** Uziemienie ciała zwiększa ryzyko porażenia prądem elektrycznym.

- ▶ **Elektronarzędzi nie wolno narażać na kontakt z deszczem ani wilgocią.** Przedostanie się wody do wnętrza obudowy zwiększa ryzyko porażenia prądem elektrycznym.
- ▶ **Nie używać przewodu zasilającego do innych celów. Nie wolno używać przewodu do przenoszenia ani przesuwania elektronarzędzia; nie wolno też wyjmować wtyczki z gniazda, pociągając za przewód. Przewód należy chronić przed wysokimi temperaturami, należy go trzymać z dala od oleju, ostrych krawędzi i ruchomych części urządzenia.** Uszkodzone lub splątane przewody zwiększają ryzyko porażenia prądem elektrycznym.
- ▶ **Używając elektronarzędzia na świeżym powietrzu, należy upewnić się, że przedłużacz jest przeznaczony do pracy na zewnątrz zmniejsza ryzyko porażenia prądem elektrycznym.**
- ▶ **Jeżeli nie ma innej możliwości, niż użycie elektronarzędzia w wilgotnym otoczeniu, należy podłączyć je do źródła zasilania wyposażonego w wyłącznik ochronny różnicowoprądowy.** Zastosowanie wyłącznika ochronnego różnicowoprądowego zmniejsza ryzyko porażenia prądem elektrycznym.

#### Bezpieczeństwo osób

- ▶ **Podczas pracy z elektronarzędziem należy zachować czujność, każdą czynność wykonywać ostrożnie i z rozwagą. Nie przystępować do pracy elektronarzędziem w stanie zmęczenia lub będąc pod wpływem narkotyków, alkoholu lub leków.** Chwila nieuwagi podczas pracy może grozić bardzo poważnymi obrażeniami ciała.
- ▶ **Stosować środki ochrony osobistej. Należy zawsze nosić okulary ochronne.** Środki ochrony osobistej, np. maska przeciwpylowa, antypoślizgowe obuwie, kask ochronny czy ochraniacze na uszy, w określonych warunkach pracy obniżają ryzyko obrażeń ciała.
- ▶ **Należy unikać niezamierzonego uruchomienia narzędzia. Przed podłączeniem elektronarzędzia do źródła zasilania i/lub podłączeniem akumulatora, podniesieniem albo transportem urządzenia, należy upewnić się, że włącznik elektronarzędzia znajduje się w pozycji wyłączonej.** Przenoszenie elektronarzędzia z palcem opartym na włączniku/wyłączniku lub włożeniu do gniazda sieciowego wtyczki włączonego narzędzia, może stać się przyczyną wypadków.
- ▶ **Przed włączeniem elektronarzędzia należy usunąć wszystkie narzędzia nastawcze i klucze maszynowe.** Narzędzia lub klucze, pozostawione w ruchomych częściach urządzenia, mogą spowodować obrażenia ciała.
- ▶ **Należy unikać nienaturalnych pozycji przy pracy. Należy dbać o stabilną pozycję przy pracy i zachowanie równowagi.** Dzięki temu można będzie łatwiej zapanować nad elektronarzędziem w nieprzewidzianych sytuacjach.
- ▶ **Należy nosić odpowiednią odzież. Nie należy nosić luźnej odzieży ani biżuterii. Włosy i odzież należy trzy-**

**mać z dala od ruchomych części.** Luźna odzież, biżuteria lub długie włosy mogą zostać pochwycone przez ruchome części.

- ▶ **Jeżeli producent przewidział możliwość podłączenia odkurzacza lub systemu odsysania pyłu, należy upewnić się, że są one podłączone i są prawidłowo stosowane.** Użycie urządzenia odsysającego pył może zmniejszyć zagrożenie zdrowia pyłami.
- ▶ **Nie wolno dopuścić, aby rutyna, nabyta w wyniku częstej pracy elektronarzędziem, zastąpiła ścisłe przestrzeganie zasad bezpieczeństwa.** Brak ostrożności i rozważli podczas obsługi elektronarzędzia może w ułamku spowodować ciężkie obrażenia.

#### Obsługa i konserwacja elektronarzędzi

- ▶ **Nie należy przeciążać elektronarzędzia.** Należy dobrać odpowiednie elektronarzędzie do wykonywanej czynności. Odpowiednio dobrane elektronarzędzie wykona pracę lepiej i bezpieczniej, z prędkością, do jakiej jest przystosowane.
- ▶ **Nie należy używać elektronarzędzia z uszkodzonym włącznikiem/wyłącznikiem.** Elektronarzędzie, którym nie można sterować za pomocą włącznika/wyłącznika, stwarza zagrożenie i musi zostać naprawione.
- ▶ **Przed rozpoczęciem jakichkolwiek prac nastawczych, przed wymianą osprzętu lub przed odłożeniem elektronarzędzia należy wyjąć wtyczkę z gniazda sieciowego i/lub usunąć akumulator.** Ten środek ostrożności ogranicza ryzyko niezamierzonego uruchomienia elektronarzędzia.
- ▶ **Nieużywane elektronarzędzia należy przechowywać w miejscu niedostępnym dla dzieci.** Nie należy udostępniać narzędzia osobom, które nie są z nim obeznane lub nie zapoznały się z niniejszą instrukcją. Elektronarzędzia w rękach nieprzeszkolonego użytkownika są niebezpieczne.
- ▶ **Elektronarzędzia i osprzęt należy utrzymywać w nieagającym stanie technicznym.** Należy kontrolować, czy ruchome części urządzenia prawidłowo funkcjonują i nie są zablokowane, czy nie doszło do uszkodzenia niektórych części oraz czy nie występują inne okoliczności, które mogą mieć wpływ na prawidłowe działanie elektronarzędzia. Uszkodzone części należy naprawić przed użyciem elektronarzędzia. Wiele wypadków spowodowanych jest niewłaściwą konserwacją elektronarzędzi.
- ▶ **Należy stale dbać o czystość narzędzi skrawających i regularnie je ostrzyć.** Starannie konserwowane, ostre narzędzia skrawające rzadziej się blokują i są łatwiejsze w obsłudze.
- ▶ **Elektronarzędzi, osprzętu, narzędzi roboczych itp. należy używać zgodnie z ich instrukcjami oraz uwzględniać warunki i rodzaj wykonywanej pracy.** Wykorzystanie elektronarzędzi do celów niezgodnych z ich przeznaczeniem jest niebezpieczne.
- ▶ **Uchwyty i powierzchnie chwytowe powinny być zawsze suche, czyste i niezabrudzone olejem ani sma-**

**rem.** Śliskie uchwyty i powierzchnie chwytowe nie pozwalają na bezpieczne trzymanie narzędzia i kontrolę nad nim w nieoczekiwanych sytuacjach.

#### Serwis

- ▶ **Prace serwisowe przy elektronarzędziu mogą być wykonywane wyłącznie przez wykwalifikowany personel i przy użyciu oryginalnych części zamiennych.** W ten sposób zagwarantowana jest bezpieczna eksploatacja elektronarzędzia.

#### Wskazówki dotyczące bezpieczeństwa pracy z systemami natryskowymi

- ▶ **Stanowisko pracy należy utrzymywać w czystości; należy też dbać o jego dobre oświetlenie.** Nie wolno przechowywać w pobliżu pojemników z farbami i rozpuszczalnikami, ścierek ani innych materiałów palnych. Istnieje niebezpieczeństwo samozapłonu. Należy zawsze trzymać w pogotowiu sprawne gaśnicę lub inny sprzęt gaśniczy.
- ▶ **Należy zawsze dbać o dobrą wentylację w miejscu rozpylania i o wystarczającą ilość świeżego powietrza w całym pomieszczeniu.** Opary palnych rozpuszczalników stwarzają zagrożenie wybuchem.
- ▶ **Nie wolno rozpylać ani używać do czyszczenia substancji, których temperatura zapłonu wynosi poniżej 55°C.** Należy stosować wyłącznie substancje na bazie wody, nielotnych węglodorów itp. Lotne opary rozpuszczalników stwarzają zagrożenie wybuchem.
- ▶ **Nie wolno rozpylać substancji w pobliżu źródeł zapłonu, takich jak iskry elektrostatyczne, otwarty ogień, płomień palnika spawalniczego, gorące przedmioty, silniki, papierosy czy iskry, powstające przy podłączeniu i odłączaniu przewodów elektrycznych lub przy obsłudze przełączników.** Tego rodzaju źródła iskiek mogą spowodować zapłon.
- ▶ **Nie wolno rozpylać substancji, co do których nie ma pewności, czy mogą one stanowić zagrożenie.** Nieznane substancje mogą stwarzać sytuacje zagrażające zdrowiu i życiu.
- ▶ **Nie wolno rozpylać wrzącej wody.** Należy rozpylać tylko ciepłą wodę (maks. 55 °C) bez żadnych dodatków chemicznych.
- ▶ **Podczas rozpylania chemikaliów lub kontaktu z nimi należy stosować dodatkowe środki ochrony osobistej: odpowiednie rękawice ochronne, maskę ochronną lub przeciwpyłową.** Stosowanie środków ochrony osobistej w wymagających tego sytuacjach zmniejsza ekspozycję na niebezpieczne substancje.



- ▶ **Należy zwrócić uwagę na wszystkie możliwe niebezpieczeństwa, związane z rozpylaną substancją.** Należy zwrócić uwagę na wszystkie informacje, umieszczone na zbiorniku, lub na informacje producenta rozpylanej

substancji, łącznie z zaleceniami dotyczącymi stosowania środków ochrony osobistej. Należy przestrzegać wszystkich zaleceń producenta, aby zmniejszyć ryzyko pożaru, a także możliwych obrażeń, spowodowanych przez substancje trujące, rakotwórcze itp.

- ▶ **Należy dbać o to, aby wtyczka przewodu sieciowego i przycisk włącznika/wyłącznika pistoletu natryskowego nie zostały zanieczyszczone farbą lub innymi cieczami. Nie należy podtrzymywać przewodu, chwytając za połączenia wtykowe.** Nieprzestrzeganie powyższych zaleceń może doprowadzić do porażenia prądem elektrycznym.
- ▶ **Dzieci powinny znajdować się pod nadzorem.** Tylko w ten sposób można zagwarantować, że nie będą się one bawiły systemem natryskowym.

## Opis urządzenia i jego zastosowania



**Należy przeczytać wszystkie wskazówki dotyczące bezpieczeństwa i zalecenia.** Nieprzestrzeganie wskazówek dotyczących bezpieczeństwa i zaleceń może doprowadzić do porażenia prądem elektrycznym, pożaru i/lub poważnych obrażeń ciała.

Proszę zwrócić uwagę na rysunki zamieszczone na początku instrukcji obsługi.

### Użycie zgodne z przeznaczeniem

#### PFS 1000

Elektronarzędzie jest przeznaczone do nakładania lakierów wodorozcieńczalnych (zalecane) i zawierających rozpuszczalniki, lazur, podkładów, impregnatów, lakierów bezbarwnych, olejów oraz wody.

Elektronarzędzie nie jest przeznaczone do nakładania farb dyspersyjnych i lateksowych (farby ścienne), ługów, bejcy, substancji powłokowych zawierających kwasy, środków dezynfekcyjnych, środków ochrony roślin, farb elewacyjnych, gruboziarnistych substancji i substancji zawierających ciała obce, a także materiałów o właściwościach tiksotropowych.

#### PFS 2000

Elektronarzędzie jest przeznaczone do nakładania wszystkich popularnych rodzajów farb: farb dyspersyjnych i lateksowych (farby ścienne), lakierów wodorozcieńczalnych (zalecane) i zawierających rozpuszczalniki, lazur, podkładów, impregnatów, lakierów bezbarwnych (ALLPaint), olejów oraz wody.

Elektronarzędzie nie jest przeznaczone do nakładania z ługów, bejcy, substancji powłokowych zawierających kwasy, środków dezynfekcyjnych, środków ochrony roślin, farb ele-

wacyjnych, gruboziarnistych substancji i substancji zawierających ciała obce, a także z materiałów o właściwościach tiksotropowych.

### Przedstawione graficznie komponenty

Numeracja przedstawionych graficznie komponentów odnosi się do schematu elektronarzędzia na stronach graficznych.

- (1) Pistolet natryskowy
- (2) Zatyczka
- (3) Nakrętka złączkowa
- (4) Przyłącze przewodu powietrznego (pistolet natryskowy)
- (5) Pokrętko do regulacji ilości rozpylanego materiału
- (6) Przełącznik funkcyjny
- (7) Pojemnik na rozpylany materiał
- (8) Zapasowy pojemnik na rozpylany materiał<sup>a)</sup>
- (9) Dysza do farb (szara: do zastosowań „drewno”)
- (10) Dysza do farb (biała: do zastosowań „ściana”)  
**(PFS 2000)**
- (11) Uszczelka
- (12) Okrągła podkładka uszczelniająca
- (13) Pionowa rurka
- (14) Wiaderko<sup>b)</sup>
- (15) Iglica dyszy
- (16) Uszczelka pojemnika
- (17) Otwór odpowietrzający
- (18) Kanał transportujący farbę
- (19) **Przewód powietrzny**
- (20) Mocowanie bagnetowe
- (21) **Jednostka podstawowa**
- (22) Włącznik/wyłącznik
- (23) Uchwyt transportowy
- (24) Taśma naramienna
- (25) Pokrywa filtra powietrza
- (26) Przyłącze przewodu powietrznego (jednostka podstawowa)
- (27) Ucho do taśmy naramiennej
- (28) Filtr powietrza

- a) **W przypadku modelu PFS 1000 dostępne jako osprzęt; w przypadku modelu PFS 2000 wchodzi w zakres dostawy**
- b) **Osprzęt ukazany na rysunkach lub opisany w instrukcji użytkowania nie wchodzi w standardowy zakres dostawy. Kompletny asortyment wyposażenia dodatkowego można znaleźć w naszym katalogu osprzętu.**

### Dane techniczne

System natryskowy		PFS 1000	PFS 2000
Numer katalogowy		3 603 B07 0..	3 603 B07 3..
Moc nominalna	W	410	440

System natryskowy		PFS 1000	PFS 2000
Wydajność tłoczenia rozpylanego materiału	ml/min	100	200
Czas zużyty na nałożenie 2 m <sup>2</sup> farby	min	2	1,3
Pojemność pojemnika na rozpylany materiał	ml	800	800
Dysza do farb (9) (szara)		●	●
– <b>Zastosowanie „drewno”:</b> Rozpylanie wodorozcieńczalnych i zawierających rozpuszczalniki lakierów, lazur, podkładów, lakierów bezbarwnych i olejów			
Dysza do farb (10) (biała)		–	●
– <b>Zastosowanie „ściana”:</b> Rozpylanie farb dyspersyjnych i lateksowych			
Długość przewodu powietrznego	m	1,25	1,25
Waga zgodnie z EPTA-Procedure 01:2014	kg	1,8	1,9
Klasa ochrony		□/II	□/II

Dane obowiązują dla napięcia znamionowego [U] 230 V. Przy napięciach odbiegających od powyższego i w przypadku specjalnych wersji produktu sprzedawanych w niektórych krajach dane te mogą się różnić.

### Informacje o emisji hałasu i drgań

Wartości pomiarowe emisji hałasu zostały określone zgodnie z EN 62841-1.

Określony wg skali A typowy poziom ciśnienia akustycznego emitowanego przez urządzenie wynosi 80 dB(A). Niepewność pomiaru K=3 dB. Poziom hałasu podczas pracy może przekroczyć podane wartości. **Stosować środki ochrony słuchu!**

Wartości łączne drgań  $a_h$  (suma wektorowa z trzech kierunków) i niepewność pomiaru K oznaczone zgodnie z EN 62841-1:

$$a_h < 2,5 \text{ m/s}^2, K = 1,5 \text{ m/s}^2$$

Podany w niniejszej instrukcji poziom drgań i poziom emisji hałasu zostały zmierzone zgodnie ze znormalizowaną procedurą pomiarową i mogą zostać użyte do porównywania elektronarzędzi. Można ich także użyć do wstępnej oceny poziomu drgań i poziomu emisji hałasu.

Podany poziom drgań i poziom emisji hałasu jest reprezentatywny dla podstawowych zastosowań elektronarzędzia. Jeżeli elektronarzędzie użyte zostanie do innych zastosowań lub z innymi narzędziami roboczymi, a także jeśli nie będzie właściwie konserwowane, poziom drgań i poziom emisji hałasu mogą różnić się od podanych wartości. Podane powyżej przyczyny mogą spowodować podwyższenie poziomu drgań i poziomu emisji hałasu w czasie pracy.

Aby dokładnie ocenić poziom drgań i poziom emisji hałasu, należy wziąć pod uwagę także okresy, gdy urządzenie jest wyłączone lub gdy jest ono wprawdzie włączone, ale nie jest używane do pracy. Podane powyżej przyczyny mogą spowodować obniżenie poziomu drgań i poziomu emisji hałasu w czasie pracy.

Należy wprowadzić dodatkowe środki bezpieczeństwa, mające na celu ochronę osoby obsługującej przed skutkami ekspozycji na drgania, np.: konserwacja elektronarzędzia i narzędzi roboczych, zapewnienie odpowiedniej temperatury, aby nie dopuścić do wyziębienia rąk, właściwa organizacja czynności wykonywanych podczas pracy.

### Montaż

- ▶ **Przed przystąpieniem do jakichkolwiek prac przy elektronarzędziu należy wyjąć wtyczkę z gniazda.**
- ▶ **Należy się upewnić, czy pistolet natryskowy i jednostka podstawowa są prawidłowo zmontowane i wyposażone we wszystkie uszczelki.** Tylko w takim przypadku gwarantowane jest prawidłowe działanie i bezpieczeństwo systemu natryskowego.

### Podłączenie przewodu powietrznego (zob. rys. A1–A2)

Podłączenie jednostki podstawowej:

- Energicznie wsunąć mocowanie bagnetowe (21) przewodu powietrznego w otwory przyłącza (27) jednostki podstawowej zgodnie z narysowanymi strzałkami.
- Obrócić mocowanie bagnetowe o jedną czwartą obrotu w kierunku zgodnym z ruchem wskazówek zegara.

Podłączenie do pistoletu natryskowego:

- Energicznie wsunąć drugie mocowanie bagnetowe (21) przewodu powietrznego w otwory przyłącza (4) pistoletu natryskowego zgodnie z narysowanymi strzałkami.
- Obrócić mocowanie bagnetowe o jedną czwartą obrotu w kierunku zgodnym z ruchem wskazówek zegara.

**Wskazówka:** Przed nalaniem rozpylanego materiału należy odłączyć przewód powietrzny (20) (wykonać jedną czwartą obrotu mocowania bagnetowego (21) w kierunku przeciwnym do ruchu wskazówek zegara; wyjąć mocowanie bagnetowe (21) z przyłącza (4)).

### Mocowanie taśmy naramiennej (zob. rys. B)

Aby łatwiej dotrzeć do wszystkich powierzchni, a także, aby być bardziej mobilnym, można użyć taśmy naramiennej (25) do przewieszenia jednostki podstawowej przez ramię.

- Na każdym uchu (28) zahaczyć jeden z końców taśmy naramiennej.

## Wymiana dyszy do farb (PFS 2000) (zob. rys. C)

**Wskazówka:** Przed wyborem dyszy do farb należy sprawdzić rozpylany materiał poprzez zamieszanie go. Rzadki materiał (np. farba do drewna) wygodniej jest nakładać przy użyciu szarej dyszy do farb (9). Gęsty materiał (np. lakier do drewna lub farba do ściany) wygodniej jest nakładać przy użyciu białej dyszy do farb (10).

- Aby wymienić dyszę do farb, należy odkręcić nakrętkę złączkową (3).
- Zdjąć zatyczkę (2) i podkładkę uszczelniającą (12).
- Odkręcić zamocowaną dyszę do farb.
- Upewnić się, czy uszczelka (11) nie zsunęła się z dyszy do farb.
- Wkręcić wybraną dyszę do farb w gwint pistoletu natryskowego.
- Założyć zatyczkę (2) z podkładką uszczelniającą (12) na dyszę do farb i mocno dokręcić nakrętkę złączkową (3).

## Praca

- ▶ **Przed przystąpieniem do jakichkolwiek prac przy elektronarzędziu należy wyjąć wtyczkę z gniazda.**

### Przygotowanie do pracy

- ▶ **Nie wolno wykonywać prac lakierniczych, malarskich itp. w pobliżu wód powierzchniowych lub w ich dorzeczu.**
- ▶ Kupując farby, lakiery i pozostałe rozpylane materiały, należy zwrócić uwagę na ich przyjazność dla środowiska.

### Przygotowywanie malowanych powierzchni

Malowana powierzchnia musi być czysta, sucha i niezatłuszczona.

- W przypadku gładkich powierzchni konieczne jest ich szorstkowanie – następnie należy usunąć pył szlifierski.
- Podczas pracy wszystkie niezakryte powierzchnie mogą zostać zabrudzone mgłą lakierniczą. Dlatego też przed przystąpieniem do pracy należy starannie przygotować otoczenie:
- Podłogi, meble, drzwi, okna, ościeżnice drzwi i okien itp. należy starannie zakryć lub okleić taśmą. Do przykrycia podłóg można użyć np. filmu malarskiego.
  - Zamocować materiał użyty do przykrycia. Materiał użyty do przykrycia, który nie został starannie zamocowany może unieść się lub przemieścić przy silnym podmuchu powietrza.
- ▶ **Należy starannie okleić gniazda elektryczne i przełączniki.** Niezastonięte gniazda elektryczne i przełączniki mogą spowodować zwarcie i zwiększają ryzyko porażenia prądem elektrycznym.

### Przygotowanie rozpylanego materiału

- ▶ **Podczas rozcieńczania należy zwrócić uwagę na to, by do rozpylanego materiału użyć właściwego rozcieńczalnika.** Po zastosowaniu niewłaściwego rozcieńczalnika mogą powstać grudki, które spowodują zatkanie się pistoletu natryskowego.

- ▶ **Podczas rozcieńczania należy zwrócić uwagę na to, aby temperatura zapłonu mieszanki po rozcieńczeniu wynosiła nadal powyżej 55 °C.** Rozcieńczanie np. lakierów zawierających rozpuszczalniki obniża temperaturę zapłonu.
- ▶ **Należy przestrzegać danych producenta farby dotyczących m.in. możliwości rozpylania farby, zawartych np. karcie danych technicznych lub charakterystyce. Należy pamiętać o tym, aby nie rozpylać farb, które nie są do tego celu przewidziane zgodnie z danymi udostępnionymi przez producenta.**

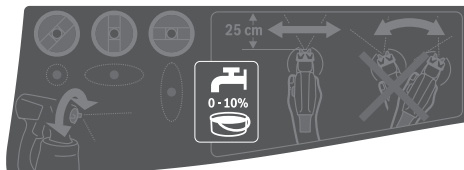

- Dobrze przemieszać rozpylany materiał. Zastosowanie rozpylanego materiału o temperaturze pokojowej zapewni lepszy rezultat.
- W razie potrzeby rozpylany materiał można rozcieńczyć. Jeżeli próba nie da zadowalającego rezultatu, należy rozcieńczać rozpylany materiał etapami – za każdym razem o 5% aż do uzyskania optymalnego rezultatu.

Rozpylany materiał	Zalecane rozcieńczenie
Środki ochrony drewna, woda, oleje, cienkowarstwowe lazury	0 %
Impregnaty, podkłady antykorozyjne	0–5 %
Lakiery wodorozcieńczalne (zalecane) lub zawierające rozpuszczalniki, podkłady, lakiery do grzejników, grubowarstwowe lazury	min. 5 %
<b>PFS 2000:</b> Farby dyspersyjne i lateksowe (farby ścienne)	min. 10 %

### Tabela rozcieńczania

Rozpylany materiał [ml]	Używany rozcieńczalnik [ml]		
	5%	10%	15%
300	15	30	45
400	20	40	60
500	25	50	75
600	30	60	90

### Nalewanie rozpylanego materiału (zob. rys. D1–D2)

**Wskazówka:** Przed nalaniem rozpylanego materiału należy wyjąć przewód powietrzny (19) (wykonać jedną czwartą obrotu mocowania bagnetowego (20) w kierunku przeciwnym do ruchu wskazówek zegara; wyjąć mocowanie bagnetowe (20) z przyłącza (4)).

- W razie korzystania z większych opakowań, część medium należy przelać do mniejszego wiaderka (14) (np. w



przypadku 10-litrowego opakowania do pustego wiaderka o pojemności 2,5 lub 5,0 l).

- Odkręcić pojemnik **(7)** i zdjąć go z pistoletu natryskowego.
- Wlać rozpylany materiał – **maksymalnie do oznakowania 800** – do pojemnika **(7)**.
- Obrócić pionową rurkę **(13)** w taki sposób, aby materiał można było szybko rozpylić, nie pozostawiając żadnych resztek:

do prac z obiektami leżącymi do **przodu**, w kierunku końcówki dyszy / zatyczki

do prac ponad głową do **tyłu**, w kierunku rękojeści

- Przeprowadzić próbne natryskiwanie na powierzchni testowej.

Po uzyskaniu optymalnego kształtu strumienia można rozpocząć natryskiwanie.

*lub*

Jeżeli rezultat nie jest zadowalający lub z końcówki dyszy nie wydostaje się farba, należy przejść do: (zob. „Usuwanie usterek”, Strona 137)

## Uruchamianie

- ▶ **Należy zwrócić uwagę na napięcie sieciowe!** Napięcie źródła prądu musi zgadzać się z danymi na tabliczce znamionowej elektronarzędzia.
- ▶ **Zwrócić uwagę, by jednostka podstawowa nie zassała pyłu lub innych zanieczyszczeń podczas pracy.**
- ▶ **Zwrócić uwagę, aby nie zanieczyścić jednostki podstawowej podczas rozpylania.**
- ▶ **Jeżeli podczas rozpylania materiał rozpylany wydostaje się z urządzenia w innym miejscu niż przez dyszę, należy przerwać pracę i doprowadzić pistolet natryskowy do stanu prawidłowego działania.** Istnieje niebezpieczeństwo porażenia prądem.
- ▶ **Nie wolno w żadnym wypadku kierować rozpylanego materiału w swoim kierunku, w kierunku innych osób ani w kierunku zwierząt.**

## Włączanie (zob. rys. E)

- Należy sprawdzić, czy zamontowana jest właściwa dysza do farb.
- Włożyć wtyczkę do gniazda.
- Wziąć pistolet natryskowy w rękę i skierować go na powierzchnię przeznaczoną do malowania.
- Przesunąć włącznik/wyłącznik **(22)** do przodu.
- Nacisnąć przełącznik funkcyjny **(6)** na pistolecie natryskowym.

**Wskazówka:** Gdy jednostka podstawowa jest włączona, przy zatyczce **(2)** zawsze wydostaje się powietrze.

## Wyłączanie

- Zwolnić przełącznik funkcyjny **(6)** i przesunąć włącznik/wyłącznik **(22)** do tyłu.
- Wyjąć wtyczkę z gniazda.

## Wskazówki dotyczące pracy

### Rozpylanie (zob. rys. F)

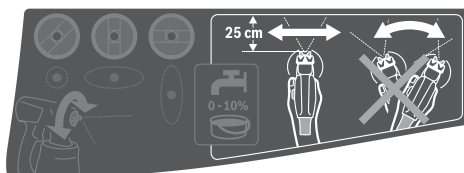

**Wskazówka:** Używając elektronarzędzia na świeżym powietrzu, należy zwrócić uwagę na kierunek wiatru.

- Najpierw należy wykonać próbę i ustawić kształt strumienia i ilość nakładanego materiału, kierując się rodzajem rozpylanego materiału. Ustawienia, zob. kolejne rozdziały.
- Pistolet natryskowy należy trzymać prostopadle do malowanej powierzchni, zachowując równy odstęp wynoszący 20–25 cm.
- Proces natryskiwania należy rozpocząć poza malowanym obiektem.
- Pistolet natryskowy należy przesuwac – w zależności od ustawionego kształtu strumienia – równomiernym ruchem, w poziomie lub w pionie. Równomierną powłokę można uzyskać, rozpylając materiał w taki sposób, by pasy nachodziły na siebie na szerokości ok. 4–5 cm.
- Podczas natryskiwania obiektów leżących lub znajdujących się nad głową użytkownika, należy trzymać pistolet natryskowy pod lekkim skosem i przesuwac się do tyłu, natryskując powierzchnię przed sobą.
- ▶ **Niebezpieczeństwo potknięcia! Należy zwrócić uwagę na ewentualne przeszkody.**
- Pokrywając powierzchnię farbą lub lakierem, nie należy robić przerw.

Równomierne pokrycie uzyskuje się przez równe prowadzenie pistoletu natryskowego.

Nierówne odstępy, a także natryskiwanie pod kątem powoduje silniejsze wytwarzanie się mgły lakierniczej, co skutkuje nierównomiernym pokryciem powierzchni.

- Proces natryskiwania należy zakończyć poza malowanym obiektem.

Nie należy opróżniać do końca pojemnika z rozpylanym materiałem. Gdy pionowa rurka nie jest zanurzona w rozpylanym materiale, ustaje wytwarzanie się strumienia natryskowego, co powoduje nierównomierne pokrycie powierzchni.

- Po przerwach w pracy lub ponownym napełnieniu pojemnika **(7)** należy skontrolować dyszę do farb **(10)/(9)** i zatyczkę **(2)** oraz w razie potrzeby je oczyścić.
- W przypadku odkładania się rozpylanego materiału na zatyczce **(2)** lub dyszy do farb, należy oczyścić elementy za pomocą odpowiedniej szczotki lub zwilżonej szmatki.

### Ustawianie kształtu strumienia

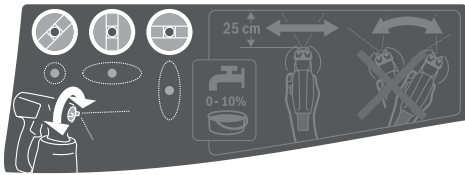

#### ► Nie wolno uruchamiać przełącznika funkcyjnego (6), podczas przestawiania zatyczki (2).

- Obracając, przestawić zatyczkę (2) w żądaną pozycję.

Zatyczka	Strumień natrysku	Zastosowanie
		Poziomy strumień płaski do pionowych powierzchni
		Pionowy strumień płaski do poziomych powierzchni
		Strumień okrągły do malowania naroży, krawędzi i trudno dostępnych miejsc

### Ustawienie ilości rozpylanego materiału (zob. rys. G) (PAINTVolume)

- Obrócić pokrętkę (5), aby ustawić żądaną ilość rozpylanego materiału:
  - : minimalna ilość rozpylanego materiału,
  - +: maksymalna ilość rozpylanego materiału.
- Należy zacząć od przeprowadzenia próby rozpylania przy ustawieniu minimalnej ilości rozpylanego materiału, a następnie zwiększać ją aż do osiągnięcia żądanego rezultatu. Jeżeli próba nie da zadowalającego rezultatu, należy rozcieńczać rozpylany materiał etapami – za każdym razem o 5% (zob. „Przygotowanie rozpylanego materiału”, Strona 133).

**Wskazówka:** Intensywność nakładania farby zależy w dużym stopniu od prędkości ruchu.

### Ilość rozpylanego materiału

- Zbyt duża ilość rozpylanego materiału na malowanej powierzchni
- Zredukować ilość rozpylanego materiału.
- Obrócić pokrętkę (5) w kierunku –.



### Ilość rozpylanego materiału

- Zbyt mała ilość rozpylanego materiału na malowanej powierzchni
- Zwiększyć ilość rozpylanego materiału.
- Obrócić pokrętkę (5) w kierunku +.



### Zwilżanie tapet wodą

Aby ułatwić usuwanie tapet, można je zwilżyć ciepłą wodą (maks. 55°C). Do tego celu należy użyć szarej dyszy do farb (9).

### Przerwy w pracy i transport (zob. rys. H–I)

Aby ułatwić transport systemu natryskowego, jednostka podstawowa została wyposażona w uchwyt transportowy (23) i taśmę naramienną (24).

Podczas pracy jednostkę podstawową (21) można dzięki taśmie naramiennej (24) nosić przewieszoną przez ramię.

Podczas przerw w pracy pistolet natryskowy (1) można odstawiać na równej powierzchni roboczej. Należy zwrócić uwagę, aby rozpylany materiał nie wyciekał.

- **Pistolet natryskowy napełniony rozpylanym materiałem należy zawsze stawiać na równej powierzchni.** Z leżącego pistoletu natryskowego może wyciekać rozpylany materiał.

## Konserwacja i serwis

### Konserwacja i czyszczenie

- **Przed przystąpieniem do jakichkolwiek prac przy elektronarzędziu należy wyjąć wtyczkę z gniazda.**
- **Utrzymywanie urządzenia i szczelin wentylacyjnych w czystości gwarantuje prawidłową i bezpieczną pracę.**

Jeżeli konieczna okaże się wymiana przewodu przyłączeniowego, należy zlecić ją firmie **Bosch** lub autoryzowanemu serwisowi elektronarzędzi **Bosch**, co pozwoli uniknąć ryzyka zagrożenia bezpieczeństwa.

- **Po każdym użyciu należy natychmiast starannie oczyścić elementy systemu natryskowego, a zwłaszcza części mające kontakt z farbą.** Właściwe czyszczenie jest warunkiem prawidłowego i bezpiecznego działania pistoletu natryskowego. W przypadku zaniedbania czyszczenia lub jego niewłaściwego wykonania wygasają roszczenia gwarancyjne.

### Czyszczenie filtra powietrza (zob. rys. J)

Filtr powietrza (28) należy od czasu do czasu czyścić. W razie silnego zanieczyszczenia filtra należy go wymienić na nowy.

- Otworzyć pokrywkę filtra (25).
- Wyjąć filtr powietrza (28).
- Lekkie zanieczyszczenie: Oczyścić filtr powietrza, (28), strząsając z niego zanieczyszczenia.

*lub*

Silne zanieczyszczenie:

Oczyścić filtr powietrza (28) pod bieżącą wodą, a następnie pozostawić go do całkowitego wyschnięcia, aby zapobiegać powstawaniu pleśni.

*lub*

Wymienić filtr powietrza (28).

- Ponownie zamocować filtr powietrza.
- Zamknąć pokrywkę filtra (25).
- **Nie wolno użytkować systemu natryskowego bez zamontowanego filtra powietrza.** W przeciwnym wypadku do komory silnika mogłyby dostać się cząsteczki zanieczyszczeń i doprowadzić do jego uszkodzenia.

#### **Czyszczenie urządzenia po zastosowaniu farb wodnych (zob. rys. K)**

Pistolet natryskowy i pojemnik na rozpylany materiał należy zawsze czyścić ciepłą wodą.

Otworów dyszy i otworów wentylacyjnych w pistolecie natryskowym nie wolno w żadnym wypadku czyścić ostrymi przedmiotami.

- Wyłączyć jednostkę podstawową (21) i odłączyć przewód powietrzny (19) od pistoletu natryskowego (1).
- Odkręcić pojemnik (7) i zdjąć go z pistoletu natryskowego (1).  
Trzymając pojemnik (7) pod pionową rurką (13), naciśnąć przełącznik funkcyjny (6) pistoletu natryskowego, aby rozpylany materiał spłynął do pojemnika.
- Całkowicie opróżnić pojemnik (7).  
Rozpylany materiał, przechowywany w szczelnie zamkniętym pojemniku, może zostać użyty do kolejnych zastosowań. W tym celu należy użyć np. zapasowego pojemnika (8) lub oryginalnego pojemnika na rozpylany materiał.
- Oczyścić pojemnik (7).
- Zdemontować pionową rurkę (13) wraz z uszczelką pojemnika (16) i dobrze ją wypłukać.  
Ponownie zamocować pionową rurkę (13) wraz z uszczelką pojemnika (16) do pistoletu natryskowego.
- Napełnić pojemnik (7) ciepłą wodą i zamocować go ponownie do pistoletu natryskowego (1).
- Ponownie podłączyć przewód powietrzny (19) do pistoletu natryskowego (1).
- Rozpylać tak długo, aż z dyszy wydostawać się będzie tylko czysta woda. Ew. ponownie napełnić pojemnik ciepłą wodą.
- Odłączyć przewód powietrzny (19) zarówno od jednostki podstawowej (21), jak i od pistoletu natryskowego (1).
- W razie potrzeby oczyścić jednostkę podstawową zwilżoną szmatką, a następnie odstawić zarówno jednostkę podstawową (21) jak i przewód powietrzny (19) w bezpiecznej odległości.
- Zdemontować nakrętkę złączkową (3), zatyczkę (2), podkładkę uszczelniającą (12), używaną dyszę do farb (10)/(9) z uszczelką (11) i pionową rurkę (13) z uszczelką pojemnika (16).

Upewnić się, czy uszczelka (11) nie zsunęła się z dyszy do farb.

- W wiadrze z ciepłą wodą oczyścić wszystkie elementy transportujące farbę za pomocą zwykłej, dostępnej w handlu szmatki do zmywania. Oczyścić także kanał transportujący farbę (18) w pistolecie natryskowym (1).
- Skontrolować, czy pionowa rurka (13) z uszczelką pojemnika (16) są czyste i nieuszkodzone.  
W razie potrzeby ponownie oczyścić ciepłą wodą uszczelkę pojemnika (16).
- Oczyścić otwór odpowietrzający (17) za pomocą odpowiedniego narzędzia.
- Pojemnik (7) i pistolet natryskowy (1) oczyścić z zewnątrz zwilżoną szmatką.
- Przed ponownym zmontowaniem młynka należy wszystkie jego części dokładnie osuszyć.
- Zmontować system natryskowy, postępując w odwrotnej kolejności.  
Przesunąć uszczelkę pojemnika (16) ponownie do góry i umieścić ją w rowku pionowej rurki (13).  
Upewnić się, że cała uszczelka pojemnika jest dokładnie umieszczona w rowku pionowej rurki i właściwie uszczelnia pistolet natryskowy.  
Należy zwrócić uwagę, aby pionowa rurka (13) została wsunięta do samego końca w kanał transportujący farbę (18).

#### **Czyszczenie urządzenia po zastosowaniu farb rozpuszczalnikowych (zob. rys. K)**

Pistolet natryskowy i pojemnik na rozpylany materiał należy zawsze czyścić odpowiednim dla danego materiału rozcieńczalnikiem.

Otworów dyszy i otworów wentylacyjnych w pistolecie natryskowym nie wolno w żadnym wypadku czyścić ostrymi przedmiotami.

Podczas czyszczenia z użyciem rozpuszczalników i farb rozpuszczalnikowych należy nosić odpowiednie rękawice.

- Wyłączyć jednostkę podstawową (21) i odłączyć przewód powietrzny (19) od pistoletu natryskowego (1).
- W razie potrzeby oczyścić jednostkę podstawową szmatką zwilżoną w rozcieńczalniku, a następnie odstawić zarówno jednostkę podstawową (21), jak i przewód powietrzny (19) w bezpiecznej odległości.
- Odkręcić pojemnik (7) i zdjąć go z pistoletu natryskowego (1).  
Trzymając pojemnik (7) pod pionową rurką (13), naciśnąć przełącznik funkcyjny (6) pistoletu natryskowego, aby rozpylany materiał spłynął do pojemnika.
- Całkowicie opróżnić pojemnik (7).  
Rozpylany materiał, przechowywany w szczelnie zamkniętym pojemniku, może zostać użyty do kolejnych zastosowań. W tym celu należy użyć np. zapasowego pojemnika (8) lub oryginalnego pojemnika na rozpylany materiał.
- Oczyścić pojemnik (7).
- Zdemontować pionową rurkę (13) wraz z uszczelką pojemnika (16) i dobrze ją wypłukać.

- Ponownie zamocować pionową rurkę **(13)** wraz z uszczelką pojemnika **(16)** do pistoletu natryskowego.
- Napełnić pojemnik **(7)** do połowy rozpuszczalnikiem i zamocować go ponownie do pistoletu natryskowego **(1)**.
- Kilkakrotnie potrząsnąć pistoletem.
- Należy zwrócić uwagę na to, by nie rozpylać rozcieńczalnika. **Istnieje zagrożenie wybuchem.**
- Odkręcić pojemnik **(7)** i zdjąć go z pistoletu natryskowego **(1)**, a następnie przelać zawartość do zamkniętej puszkii.
- Zdemontować nakrętkę złączkową **(3)**, zatyczkę **(2)**, podkładkę uszczelniającą **(12)**, używaną dyszę do farb **(10)/(9)** z uszczelką **(11)** i pionową rurkę **(13)** z uszczelką pojemnika **(16)**.
- Upewnić się, czy uszczelka **(11)** nie zsunęła się z dyszy do farb.
- W wiadrze z rozcieńczalnikiem oczyścić wszystkie elementy transportujące farbę za pomocą zwykłej, dostępnej w handlu szczotki do zmywania. Oczyścić także kanał transportujący farbę **(18)** w pistolecie natryskowym **(1)**.
- Skontrolować, czy pionowa rurka **(13)** z uszczelką pojemnika **(16)** są czyste i nieuszkodzone.
- W razie potrzeby ponownie oczyścić rozcieńczalnikiem uszczelkę pojemnika **(16)**.
- Oczyścić otwór odpowietrzający **(17)** za pomocą odpowiedniego narzędzia.
- Oczyścić pojemnik **(7)** i pistolet natryskowy **(1)** z wewnątrz szmatką zwilżoną w rozcieńczalniku.
- Przed ponownym zmontowaniem młynka należy wszystkie jego części dokładnie osuszyć.

## Usuwanie usterek

Problem	Przyczyna	Rozwiązanie
Rozpylany materiał nie kryje powierzchni	Zbyt mała ilość rozpylanego materiału	Obrócić pokrętko <b>(5)</b> w kierunku +
	Zbyt duża odległość od malowanej powierzchni	Zmniejszyć odstęp
	Zbyt mała ilość rozpylanego materiału na powierzchni; rozpylany materiał został nałożony niewystarczającą liczbą razy	Nałożyć rozpylany materiał więcej razy
	Zbyt gęsty rozpylany materiał	Ponownie rozcieńczyć rozpylany materiał i przeprowadzić próbę
Rozpylany materiał rozpyływa się na malowanej powierzchni	Nałożono zbyt dużo rozpylanego materiału	Obrócić pokrętko <b>(5)</b> w kierunku -
	Zbyt mała odległość od malowanej powierzchni	Zwiększyć odstęp od malowanej powierzchni
	Zbyt rzadki rozpylany materiał	Dodać nierozcieńczonego rozpylanego materiału
	Zbyt częste nakładanie w tym samym miejscu	Usunąć całkowicie farbę i powtórzyć malowanie, nakładając rozpylany materiał mniej razy
Zbyt niski stopień rozpylenia materiału	Zbyt duża ilość rozpylanego materiału	Obrócić pokrętko <b>(5)</b> w kierunku -
	<b>PFS 2000:</b> Zamontowana biała dysza do farb <b>(10)</b> (zbyt duża średnica dyszy)	Zamontować szarą dyszę do farb <b>(9)</b>
	Zanieczyszczona iglica dyszy <b>(15)</b>	Oczyścić iglicę dyszy
	Zbyt gęsty rozpylany materiał	Ponownie rozcieńczyć rozpylany materiał i przeprowadzić próbę

- Zmontować system natryskowy, postępując w odwrotnej kolejności.
- Przesunąć uszczelkę pojemnika **(16)** ponownie do góry i umieścić ją w rowku pionowej rurki **(13)**.
- Upewnić się, że cała uszczelka pojemnika jest dokładnie umieszczona w rowku pionowej rurki i właściwie uszczelnia pistolet natryskowy.
- Należy zwrócić uwagę, aby pionowa rurka **(13)** została wsunięta do samego końca w kanał transportujący farbę **(18)**.

## Utylizacja materiałów

Zanieczyszczony rozcieńczalnik, pozostałości rozpylanego materiału i ew. pozostałości rozcieńczalnika należy utylizować zgodnie z przepisami ochrony środowiska. Należy wziąć pod uwagę instrukcje producenta oraz lokalne przepisy dotyczące utylizacji odpadów niebezpiecznych.

Należy zdecydowanie zapobiec temu, by szkodliwe dla środowiska chemikalia mogły przedostać się do gleby, wód gruntowych, rzek i zbiorników wodnych. Nie wolno wylewać substancji, szkodliwych dla środowiska naturalnego do kanalizacji!

## Przechowywanie

- Przed przystąpieniem do przechowywania systemu natryskowego należy go dokładnie oczyścić, a przed ponownym zmontowaniem wszystkie jego elementy dokładnie osuszyć.

Gdy system natryskowy nie jest używany, gumowa taśma wraz z pinem na jednostce podstawowej **(21)** służą do praktycznego zamocowania przewodu powietrznego **(19)**.

Problem	Przyczyna	Rozwiązanie
	Mocno zanieczyszczony filtr powietrza <b>(28)</b>	Wymienić filtr powietrza
Zbyt silna mgła lakiernicza	Nałożono zbyt dużo rozpylanego materiału Zbyt duża odległość od malowanej powierzchni	Obrócić pokrętko <b>(5)</b> w kierunku - Zmniejszyć odstęp
Pulsujący strumień rozpylanego materiału	Zbyt mała ilość rozpylanego materiału w pojemniku Otwór odpowietrzający <b>(17)</b> w pionowej rurce <b>(13)</b> jest zatkany Pionowa rurka <b>(13)</b> poluzowała się	Dolać rozpylanego materiału Oczyścić pionową rurkę i otwór odpowietrzający Wsunąć pionową rurkę do samego końca w kanał transportujący farbę <b>(18)</b>
	Dysza do farb <b>(10)/(9)</b> nie jest dokręcona	Dokręcić dyszę do farb
	Mocno zanieczyszczony filtr powietrza <b>(28)</b>	Wymienić filtr powietrza
	Zbyt gęsty rozpylany materiał	Ponownie rozcieńczyć rozpylany materiał i przeprowadzić próbę
Rozpylany materiał wycieka z dyszy do farb	Osady rozpylanego materiału znajdują się na dyszy do farb <b>(10)/(9)</b> , iglicy <b>(15)</b> i zatyczce <b>(2)</b> Dysza do farb <b>(10)/(9)</b> nie jest dokręcona	Oczyścić dyszę do farb, iglicę i zatyczkę Dokręcić dyszę do farb
Rozpylany materiał nie wystaje się z dyszy do farb	Pionowa rurka <b>(13)</b> poluzowała się Iglca dyszy <b>(15)</b> jest zatkana Pionowa rurka <b>(13)</b> jest zatkana	Wsunąć pionową rurkę do samego końca w kanał transportujący farbę <b>(18)</b> Oczyścić iglicę dyszy Oczyścić pionową rurkę
	Otwór odpowietrzający <b>(17)</b> w pionowej rurce <b>(13)</b> jest zatkany	Oczyścić pionową rurkę i otwór odpowietrzający
	Uszczelka pojemnika <b>(16)</b> jest uszkodzona lub nie ma jej wcale	Wsunąć (nową) uszczelkę pojemnika do szczeliny, przekładając ją przez pionową rurkę
	Zbyt gęsty rozpylany materiał	Ponownie rozcieńczyć rozpylany materiał i przeprowadzić próbę
	Zanieczyszczony rozpylany materiał (grudki farby)	Całkowicie opróżnić pistolet natryskowy i oczyścić go; napełnić pojemnik rozpylanym materiałem przez sito

### Obsługa klienta oraz doradztwo dotyczące użytkowania

Ze wszystkimi pytaniami, dotyczącymi naprawy i konserwacji nabytego produktu oraz dostępu do części zamiennych, prosimy zwracać się do punktów obsługi klienta. Rysunki techniczne oraz informacje o częściach zamiennych można znaleźć pod adresem: [www.bosch-pt.com](http://www.bosch-pt.com)

Nasz zespół doradztwa dotyczącego użytkowania odpowie na wszystkie pytania związane z produktami firmy Bosch oraz ich osprzętem.

Przy wszystkich zgłoszeniach oraz zamówieniach części zamiennych konieczne jest podanie 10-cyfrowego numeru katalogowego, znajdującego się na tabliczce znamionowej produktu.

#### Polska

Robert Bosch Sp. z o.o.  
Serwis Elektronarzędzi  
Ul. Jutrzenki 102/104  
02-230 Warszawa

Na [www.serwisbosch.com](http://www.serwisbosch.com) znajdą Państwo wszystkie szcze-

gół dotyczące usług serwisowych online.

Tel.: 22 7154450

Faks: 22 7154440

E-Mail: [bsc@pl.bosch.com](mailto:bsc@pl.bosch.com)

[www.bosch-pt.pl](http://www.bosch-pt.pl)

#### Pozostałe adresy serwisów znajdują się na stronie:

[www.bosch-pt.com/serviceaddresses](http://www.bosch-pt.com/serviceaddresses)

#### Utylizacja odpadów

Pistolet natryskowy, jednostkę elektryczną, osprzęt i opakowanie należy oddać do powtórnego przetworzenia zgodnego z obowiązującymi przepisami w zakresie ochrony środowiska.



Nie wolno wyrzucać elektronarzędzi razem z odpadami z gospodarstwa domowego!

**Tylko dla krajów UE:**

Zgodnie z dyrektywą Parlamentu Europejskiego i Rady 2012/19/UE w sprawie zużytego sprzętu elektrycznego i elektronicznego oraz jej transpozycją do prawa krajowego, niezdatne do użytku elektronarzędzia należy zbierać osobno i doprowadzić do recyklingu zgodnie z obowiązującymi przepisami ochrony środowiska.

W przypadku nieprawidłowej utylizacji zużyty sprzęt elektryczny i elektroniczny może mieć szkodliwe skutki dla środowiska i zdrowia ludzkiego, wynikające z potencjalnej obecności substancji niebezpiecznych.

## Čeština

### Bezpečnostní upozornění

#### Obecné bezpečnostní pokyny pro elektrické nářadí

**⚠ VÝSTRAHA** Prostudujte si všechny bezpečnostní výstrahy, pokyny, ilustrace a specifikace k tomuto elektrickému nářadí.

Nedodržování všech níže uvedených pokynů může mít za následek úraz elektrickým proudem, požár a/nebo těžké poranění.

#### Všechna varovná upozornění a pokyny do budoucna uschovejte.

V upozorněních použitý pojem „elektrické nářadí“ se vztahuje na elektrické nářadí napájené ze sítě (se síťovým kabelem) a na elektrické nářadí napájené akumulátorem (bez síťového kabelu).

#### Bezpečnost pracoviště

- ▶ **Udržujte pracoviště v čistotě a dobře osvětlené.**  
Nepořádek nebo neosvětlené pracoviště mohou vést k úrazům.
- ▶ **S elektrickým nářadím nepracujte v prostředí ohroženém explozí, kde se nacházejí hořlavé kapaliny, plyny nebo prach.** Elektrické nářadí vytváří jiskry, které mohou prach nebo páry zapálit.
- ▶ **Děti a jiné osoby udržujte při použití elektrického nářadí v bezpečné vzdálenosti od pracoviště.** Při rozptýlení můžete ztratit kontrolu nad nářadím.

#### Elektrická bezpečnost

- ▶ **Zástrčky elektrického nářadí musí lícovat se zásuvkou. Zástrčka nesmí být žádným způsobem upravena. S elektrickým nářadím s ochranným uzemněním nepoužívejte žádné adaptérové zástrčky.** Neupravené zástrčky a odpovídající zásuvky snižují riziko zásahu elektrickým proudem.
- ▶ **Zabraňte kontaktu těla s uzemněnými povrchy, jako jsou např. potrubí, topení, sporáky a chladničky.** Je-li vaše tělo uzemněno, existuje zvýšené riziko zásahu elektrickým proudem.

#### ▶ **Chraňte elektrické nářadí před deštěm a vlhkem.**

Vniknutí vody do elektrického nářadí zvyšuje nebezpečí zásahu elektrickým proudem.

#### ▶ **Dbejte na účel kabelu. Nepoužívejte jej k nošení elektrického nářadí nebo k vytažení zástrčky ze zásuvky. Udržujte kabel v bezpečné vzdálenosti od tepla, oleje, ostrých hran nebo pohyblivých dílů.**

Poškozené nebo spletené kabely zvyšují riziko zásahu elektrickým proudem.

#### ▶ **Pokud pracujete s elektrickým nářadím venku, použijte pouze takové prodlužovací kabely, které jsou způsobilé i pro venkovní použití.** Použití prodlužovacího kabelu, jež je vhodný pro použití venku, snižuje riziko zásahu elektrickým proudem.

#### ▶ **Pokud se nelze vyhnout provozu elektrického nářadí ve vlhkém prostředí, použijte proudový chránič.**

Použití proudového chrániče snižuje riziko zásahu elektrickým proudem.

#### Osobní bezpečnost

#### ▶ **Bud'te pozorní, dávejte pozor na to, co děláte a přístupte k práci s elektrickým nářadím rozumně. Nepoužívejte žádné elektrické nářadí, pokud jste unaveni nebo pod vlivem drog, alkoholu či léků.**

Moment nepozornosti při použití elektrického nářadí může vést k vážným poraněním.

#### ▶ **Používejte ochranné osobní pomůcky. Noste ochranné brýle.** Nošení osobních ochranných pomůcek, jako je maska proti prachu, bezpečnostní obuv s protiskluzovou podrážkou, ochranná přilba nebo sluchátka, podle aktuálních podmínek, snižuje riziko poranění.

#### ▶ **Zabraňte neúmyslnému uvedení do provozu. Přesvědčte se, že je elektrické nářadí vypnuté, dříve než jej uchopíte, poneseťe či připojíte na zdroj napájení a/nebo akumulátor.** Máte-li při nošení elektrického nářadí prst na spínači, nebo pokud nářadí připojíte ke zdroji napájení zapnuté, může dojít k úrazu.

#### ▶ **Než elektrické nářadí zapnete, odstraňte seřizovací nástroje nebo klíče.** Nachází-li se v otáčivém dílu elektrického nářadí nějaký nástroj nebo klíč, může dojít k poranění.

#### ▶ **Nepřečnujte své síly. Zajistěte si bezpečný postoj a udržujte vždy rovnováhu.** Tím můžete elektrické nářadí v neočekávaných situacích lépe kontrolovat.

#### ▶ **Noste vhodný oděv. Nenoste volný oděv ani šperky. Vlasy a oděv udržujte v bezpečné vzdálenosti od pohybujících se dílů.** Volný oděv, šperky nebo dlouhé vlasy mohou být zachyceny pohybujícími se díly.

#### ▶ **Lze-li namontovat odsávací či zachycující přípravky, přesvědčte se, že jsou připojeny a správně použity.** Odsávání prachu může snížit ohrožení prachem.

#### ▶ **Dbejte na to, abyste při častém používání nářadí nebyli méně ostražití a nezapomínali na bezpečnostní zásady.** Nedbalé ovládání může způsobit těžké poranění za zlomek sekundy.



### Svědomité zacházení a používání elektrického nářadí

- ▶ **Elektrické nářadí nepřetěžujte. Pro svou práci použijte k tomu určené elektrické nářadí.** S vhodným elektrickým nářadím budete pracovat v dané oblasti lépe a bezpečněji.
- ▶ **Nepoužívejte elektrické nářadí, jestliže jej nelze spínačem zapnout a vypnout.** Elektrické nářadí, které nelze ovládat spínačem, je nebezpečné a musí se opravit.
- ▶ **Než provedete seřízení elektrického nářadí, výměnu příslušenství nebo nářadí odložte, vytáhněte zástrčku ze zásuvky a/nebo odstraňte odpojitelný akumulátor.** Toto preventivní opatření zabrání neúmyslnému zapnutí elektrického nářadí.
- ▶ **Uchovávejte nepoužívané elektrické nářadí mimo dosah dětí. Nenechte nářadí používat osoby, které s ním nejsou seznámeny nebo nečetly tyto pokyny.** Elektrické nářadí je nebezpečné, je-li používáno nezkušenými osobami.
- ▶ **Pečujte o elektrické nářadí a příslušenství svědomitě. Zkontrolujte, zda pohyblivé díly nářadí bezvadně fungují a nevzpříčují se, zda díly nejsou zlomené nebo poškozené tak, že by ovlivňovaly funkce elektrického nářadí. Poškozené díly nechte před použitím elektrického nářadí opravit.** Mnoho úrazů má příčinu ve špatně udržovaném elektrickém nářadí.
- ▶ **Řezné nástroje udržujte ostré a čisté.** Pečlivě ošetřované řezné nástroje s ostrými řeznými hranami se méně vzpříčují a dají se snáze vést.
- ▶ **Používejte elektrické nářadí, příslušenství, nástroje apod. podle těchto pokynů. Respektujte přitom pracovní podmínky a prováděnou činnost.** Použití elektrického nářadí pro jiné než určené použití může vést k nebezpečným situacím.
- ▶ **Udržujte rukojeti a úchopové plochy suché, čisté a bez oleje a maziva.** Kluzké rukojeti a úchopové plochy neumožňují bezpečnou manipulaci a ovládání nářadí v neočekávaných situacích.

### Servis

- ▶ **Nechte své elektrické nářadí opravit pouze kvalifikovaným odborným personálem a pouze s originálními náhradními díly.** Tím bude zajištěno, že bezpečnost elektrického nářadí zůstane zachována.

### Bezpečnostní upozornění pro jemné stříkací systémy

- ▶ **Dbejte na to, aby bylo vaše pracoviště čisté, dobře osvětlené, bez nádob s barvami nebo rozpouštědly, hadrů a ostatních hořlavých materiálů.** Hrozí nebezpečí samovznícení. Mějte pokaždé v pohotovosti funkční hasicí přístroje nebo hasicí zařízení.
- ▶ **Zajistěte dobré větrání v prostoru stříkání a dostatečný přívod čerstvého vzduchu v celé místnosti.** Odpařená hořlavá rozpouštědla vytvářejí výbušné prostředí.
- ▶ **Nepoužívejte pro stříkání a k čištění materiály, jejichž bod vzplanutí je nižší než 55 °C. Používejte materiály**

**na bázi vody, málo těkavých uhlovodíků nebo podobných materiálů.** Snadno těkáva, vypařující se rozpouštědla vytvářejí výbušné prostředí.

- ▶ **Nestříkejte v prostoru zápalných zdrojů, jako jsou jiskry elektrostatických výbojů, otevřené plameny, zapalovací plameny, horké předměty, motory, cigarety a jiskry vznikající při zapojování a vypojoování elektrických kabelů nebo ovládání spínačů.** Takové zdroje jisker mohou vést ke vznícení okolí.
- ▶ **Nestříkejte materiály, u kterých není známo, jestli nepředstavují nebezpečí.** Neznámé látky mohou vytvářet nebezpečné podmínky.
- ▶ **Nestříkejte vroucí vodu. Stříkejte jen teplou vodu (max. 55 °C) bez chemických přísad.**
- ▶ **Při stříkání chemikálií nebo manipulaci s nimi noste doplňující osobní ochranné prostředky, jako odpovídající ochranné rukavice a ochrannou masku nebo respirátor.** Nošení odpovídajících ochranných prostředků pro příslušné podmínky omezuje působení nebezpečných látek.



- ▶ **Dávejte pozor na případná nebezpečí vyplývající ze stříkaného materiálu. Řiďte se značkami na nádobě nebo informacemi výrobce stříkaného materiálu, včetně požadavku na používání osobních ochranných prostředků.** Je nutné řídit se pokyny výrobce, aby se snížilo nebezpečí požáru a riziko poranění způsobeného jedy, karcinogeny atd.
- ▶ **Chraňte zástrčku síťového kabelu a vypínač stříkacího systému před barvou a jinými kapalinami. Nikdy netahejte za kabel při vypojoování zástrčky ze zásuvky.** Nedodržování těchto pokynů může mít za následek zásah elektrickým proudem.
- ▶ **Děti musí být pod dozorem.** Tím bude zajištěno, aby si děti s jemně stříkacím systémem nehrály.

### Popis výrobku a výkonu



**Přečtěte si všechna bezpečnostní upozornění a všechny pokyny.** Nedodržování bezpečnostních upozornění a pokynů může mít za následek úraz elektrickým proudem, požár a/nebo těžká poranění.

Řiďte se obrázky v přední části návodu k obsluze.

### Použití v souladu s určeným účelem

#### PFS 1000

Elektrické nářadí je určené k stříkání následujících materiálů: barevných laků obsahujících rozpouštědla a vodou ředitelných barevných laků (doporučeno), lazur, základních nátěrů, bezbarvých laků, impregnačních, olejů a vody.

Elektrické nářadí není vhodné pro nanášení disperzních a latexových barev (nástěnných barev) a dále louhů, mořidel, povrchových nátěrů obsahujících kyseliny,

dezinfekčních prostředků, ochranných postřiků na rostliny, fasádních barev, zrnitých nástřikových materiálů, nástřikových materiálů s částecami a dále materiálů, které ztěžují stříkání a kapalnost.

### PFS 2000

Elektrické nářadí je určeno ke stříkání všech běžných barev: disperzních a latexových barev (nástěnných barev), barevných laků obsahujících rozpouštědla, vodou ředitelných barevných laků (doporučeno), lazur, základních nátěrů, impregnačních, bezbarvých laků (ALLPaint), olejů a vody.

Elektrické nářadí není vhodné pro nanášení louhů, mořidel, povrchových nátěrů obsahujících kyseliny, dezinfekčních prostředků, ochranných postřiků na rostliny, fasádních barev, zrnitých nástřikových materiálů, nástřikových materiálů s částecami a dále materiálů, které ztěžují stříkání a kapalnost.

### Zobrazené součásti

Číslování zobrazených součástí se vztahuje na zobrazení elektronářadí na stránce s obrázky.

- (1) Stříkácí pistole
- (2) Vzduchové víčko
- (3) Převlečná matice
- (4) Připojka hadice (stříkácí pistole)
- (5) Nastavovací kolečko pro množství stříkaného materiálu
- (6) Ovládací spínač
- (7) Nádobka na stříkaný materiál

- (8) Náhradní nádobka na stříkaný materiál<sup>9)</sup>
- (9) Tryska (šedá: použití na „dřevo“)
- (10) Tryska (bílá: pro druh použití „stěny“)  
**(PFS 2000)**
- (11) O-kroužek
- (12) Těsnící podložka
- (13) Nasávací trubka
- (14) Přelévací kbelík<sup>b)</sup>
- (15) Jehla trysky
- (16) Těsnění nádoby
- (17) Odvzdušňovací otvor
- (18) Kanálek na barvu
- (19) **Vzduchová hadice**
- (20) Bajonetový uzávěr
- (21) **Základní jednotka**
- (22) Vypínač
- (23) Držadlo
- (24) Nosný popruh
- (25) Kryt vzduchového filtru
- (26) Připojka hadice (základní jednotka)
- (27) Oko pro nosný popruh
- (28) Vzduchový filtr

a) pro PFS 1000 k dispozici jako příslušenství; u PFS 2000 je součástí dodávky

b) Zobrazené nebo popsané příslušenství nepatří k standardnímu obsahu dodávky. Kompletní příslušenství naleznete v našem programu příslušenství.

### Technické údaje

Jemně stříkácí systém		PFS 1000	PFS 2000
Číslo produktu		3 603 B07 0..	3 603 B07 3..
Jmenovitý příkon	W	410	440
Průtok	ml/min	100	200
Časová náročnost při nanášení 2 m <sup>2</sup> barvy	min	2	1,3
Objem nádoby na stříkaný materiál	ml	800	800
Tryska (9) (šedá)		●	●
– Druh použití „dřevo“: Stříkání vodou ředitelných a rozpouštědla obsahujících barevných laků, lazur, základních nátěrů, bezbarvých laků a olejů			
Tryska (10) (bílá)		–	●
– Druh použití „stěny“: Stříkání disperzních a latexových barev			
Délka vzduchové hadice	m	1,25	1,25
Hmotnost podle EPTA-Procedure 01:2014	kg	1,8	1,9
Třída ochrany		□/II	□/II

Údaje platí pro jmenovité napětí [U] 230 V. U odlišných napětí a u specifických provedení pro příslušné země se mohou tyto údaje lišit.

## Informace o hluku a vibracích

Hodnoty hlučnosti zjištěné podle **EN 62841-1**.

Hladina akustického tlaku při použití váhového filtru A činí u tohoto elektrického nářadí typicky **80 dB(A)**. Nejistota  $K=3$  dB. Hladina hluku může při práci překročit uvedené hodnoty. **Noste chrániče sluchu!**

Celkové hodnoty vibrací  $a_h$  (součet vektorů tří os) a nejistota  $K$  zjištěné podle **EN 62841-1**:

$a_h < 2,5 \text{ m/s}^2$ ,  $K=1,5 \text{ m/s}^2$ .

Úroveň vibrací a úroveň hluku, které jsou uvedené v těchto pokynech, byly změřeny pomocí normované měřicí metody a lze je použít pro vzájemné porovnání elektronářadí. Hodí se i pro předběžný odhad zatížení vibracemi a hlukem.

Uvedená úroveň vibrací a úroveň hluku reprezentuje hlavní použití elektronářadí. Pokud se ovšem bude elektronářadí používat pro jiné práce, s jinými nástroji nebo s nedostatečnou údržbou, může se úroveň hluku a úroveň vibrací lišit. To může zatížení vibracemi a hlukem po celou pracovní dobu zřetelně zvýšit.

Pro přesný odhad zatížení vibracemi a hlukem by měly být zohledněny i doby, kdy je nářadí vypnuté nebo běží, ale ve skutečnosti se nepoužívá. To může zatížení vibracemi a hlukem po celou pracovní dobu výrazně snížit.

Stanovte dodatečná bezpečnostní opatření k ochraně obsluhy před účinky vibrací, jako je např. údržba elektronářadí a nástrojů, udržování teplých rukou, organizace pracovních procesů.

## Montáž

- ▶ **Před každou prací na elektronářadí vytáhněte zástrčku ze zásuvky.**
- ▶ **Zajistěte, aby byla stříkácí pistole a základní jednotka kompletně smontovaná i se všemi těsnicími prvky.** Pouze tak bude zaručena funkce a bezpečnost jemného stříkácího systému.

## Připojení vzduchové hadice (viz obrázky A1–A2)

Připojení základní jednotky:

- Pevně zasuňte bajonetový uzávěr **(21)** vzduchové hadice podle vyznačených šipek do prohlubni v přípojce **(27)** základní jednotky.
- Otočte bajonetový uzávěr o čtvrt otáčky ve směru hodinových ručiček.

Připojení na stříkácí pistoli:

- Pevně zasuňte druhý bajonetový uzávěr **(21)** vzduchové hadice podle vyznačených šipek do prohlubni v přípojce **(4)** stříkácí pistole.
- Otočte bajonetový uzávěr o čtvrt otáčky ve směru hodinových ručiček.

**Upozornění:** Před plněním stříkaného materiálu sejměte vzduchovou hadičku **(20)** (čtvrt otáčky bajonetového uzávěru **(21)** proti směru hodinových ručiček; bajonetový uzávěr **(21)** vytáhněte z přípojky **(4)**).

## Upevnění nosného popruhu (viz obrázek B)

Abyste měli dobrý přístup ke všem stříkaným plochám a mohli jste pracovat flexibilně, můžete si základní jednotku zavěsit pomocí nosného popruhu **(25)**.

- Do každého oka **(28)** zahákněte jeden konec popruhu.

## Výměna trysky (PFS 2000) (viz obrázek C)

**Upozornění:** Před výběrem trysky stříkaný materiál pro vyzkoušení zamíchejte. Řidký materiál (např. barva na dřevo) nebo zředěný materiál se lépe stříká s šedou tryskou **(9)**. Hustší materiál (např. lak na dřevo nebo nástěnná barva) se lépe stříká s bílou tryskou **(10)**.

- Pro výměnu trysky odšroubujte převlečnou matici **(3)**.
- Stáhněte vzduchové víčko **(2)** a těsnicí podložku **(12)**.
- Odšroubujte namontovanou trysku. Zajistěte přítom, aby O-kroužek **(11)** zůstal na trysce.
- Našroubujte požadovanou trysku do závitu stříkácí pistole.
- Nasadte na trysku vzduchové víčko **(2)** s těsnicí podložkou **(12)** a utáhněte převlečnou matici **(3)**.

## Provoz

- ▶ **Před každou prací na elektronářadí vytáhněte zástrčku ze zásuvky.**

### Příprava práce

- ▶ **Stříkání na okraji vodních zdrojů nebo na sousedních plochách v bezprostředních přístupových místech je nepřipustné.**
- ▶ Při nákupu barev, laků a stříkaných prostředků dbejte na jejich snášenlivost se životním prostředím.

### Příprava stříkané plochy

Stříkaná plocha musí být čistá, suchá a bez mastnoty.

- Hladké plochy zdrsňte a brusný prach poté odstraňte. Při použití může dojít k znečištění všech nezakrytých ploch rozprašovanou mlhou. Okolí stříkané plochy proto důkladně připravte:
- Pečlivě zakryjte podlahu, zařizovací předměty, dveře, okna, dveřní a okenní rámy atd. Pro zakrytí podlahy doporučujeme např. malířské zakrývací rouno.
- Zakrývací materiál připevňte. Velký průvan může nedostatečně připevněný zakrývací materiál uvolnit nebo odfouknout.
- ▶ **Pečlivě zalepte zásuvky a vypínače.** Nezakryté zásuvky a vypínače mohou způsobit zkrat a zvýšit riziko úrazu elektrickým proudem.

### Příprava stříkaného materiálu

- ▶ **Při ředění dbejte na kompatibilitu stříkaného materiálu a ředidla.** Při použití nesprávného ředidla mohou vzniknout hrudky, které ucoupí stříkácí pistoli.
- ▶ **Při ředění stříkaného materiálu dbejte na to, aby byl bod vzplanutí směsi po zředění opět vyšší než 55 °C.**

Zředěním např. laků s obsahem rozpouštědel se snižuje bod vzplanutí.

- **Řiďte se údaji výrobce barvy k možnosti stříkání, např. v technickém katalogovém nebo datovém listu. Dbejte na to, abyste nestříkali barvy, které k tomu nejsou podle údajů výrobce vhodné.**

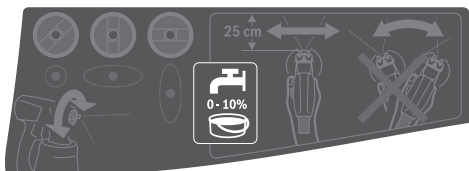

- Stříkaný materiál dobře promíchejte. Použitím stříkaného materiálu v pokojové teplotě dosáhnete lepšího vzhledu nástřiku.
- V případě potřeby stříkaný materiál rozřeďte. Pokud při zkušebním nástřiku není dosaženo dobrého vzhledu nástřiku, proveďte zředění v krocích po 5 %, dokud nedosáhnete optimálního vzhledu nástřiku.

Stříkaný materiál	Doporučené ředění
Ochranné prostředky na dřevo, vodu, oleje, řidké lazury	0 %
Impregnace, antikoroziní základní nátěry	0-5 %
Barevné laky ředitelné rozpouštědly, barevné laky ředitelné vodou (doporučeno), základní nátěry, laky na radiátory, husté lazury	minimálně 5 %
<b>PFS 2000:</b> Disperzní barvy a latexové barvy (nástěnné barvy)	minimálně 10 %

**Tabulka ředění**

Stříkaný materiál [ml]	Ředidlo [ml] pro ředění		
	5 %	10 %	15 %
300	15	30	45
400	20	40	60
500	25	50	75
600	30	60	90

**Plnění stříkaného materiálu (viz obrázky D1-D2)**

**Upozornění:** Před plněním stříkaného materiálu sejměte vzduchovou hadičku (19) (čtvrt otáčky bajonetového uzávěru (20) proti směru hodinových ručiček; bajonetový uzávěr (20) vytáhněte z přípojky (4)).

- V případě potřeby přelijte při použití velkých balení stříkaný materiál do menšího přelévacího kbelíku (14) (např. 10l nástěnnou barvu do 2,5l nebo 5,0l prázdného kbelíku).
- Odšroubujte nádobku (7) ze stříkací pistole.
- Naplňte stříkaný materiál **maximálně ke značce 800** do nádobky (7).

- Otočte nasávací trubku (13) tak, aby bylo možné stříkaný materiál nastříkat téměř beze zbytku:

pro stříkací práce na ležících objektech **dopředu** směrem k trysce / vzduchovému víčku

pro stříkací práce nad hlavou **dozadu** směrem k držadlu

- Proveďte na testovací ploše zkušební nástřikání. Když dosáhnete optimálního rozstřiku, můžete začít se stříkáním.

nebo

Když výsledek není uspokojivý nebo nevychází žádná barva: (viz „Odstranění poruchy“, Stránka 146)

**Uvedení do provozu**

- **Dbejte na správné síťové napětí!** Napětí zdroje proudu musí souhlasit s údaji na typovém štítku elektronářadí.
- **Dbejte na to, aby základní jednotka nemohla během provozu nasát žádný prach nebo jiné nečistoty.**
- **Dbejte na to, abyste základní jednotku nikdy nepostříkali.**
- **Pokud při stříkání kapalina vytéká na jiných místech, než je určená tryska, přerušete stříkání a uveďte stříkací pistoli znovu do řádného stavu.** Hrozí nebezpečí úrazu elektrickým proudem.
- **Nestříkejte sami na sebe ani na jiné osoby či zvířata.**

**Zapnutí (viz obrázek E)**

- Zkontrolujte, zda je namontovaná správná tryska.
- Zastrčte síťovou zástrčku do zásuvky.
- Vezměte stříkací pistoli do ruky a nasměrujte ji na stříkanou plochu.
- Posuňte vypínač (22) dopředu.
- Stiskněte ovládací spínač (6) na stříkací pistoli.

**Upozornění:** Když je základní jednotka zapnutá, proudí u vzduchového víčka (2) vždy vzduch.

**Vypnutí**

- Uvolněte ovládací spínač (6) a posuňte vypínač (22) dozadu.
- Vytáhněte síťovou zástrčku ze zásuvky.

**Pracovní pokyny**

**Stříkání (viz obrázek F)**

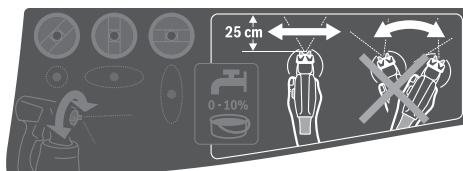

**Upozornění:** Když elektrické nářadí používáte venku, věnujte pozornost směru větru.

- Proveďte nejprve zkušební nástřik a nastavte rozstřik a množství stříkaného materiálu v závislosti na stříkaném materiálu. Informace týkající se nastavení jsou k dispozici v následující části.

- Stříkáci pistolí držte bezpodmínečně ve stejné vzdálenosti 20–25 cm kolmo ke stříkanému objektu.
- Proces stříkání začněte mimo stříkanou plochu.
- Pohybujte stříkáci pistolí podle nastavení rozstříku rovnoměrně vodorovně nebo svisle. Rovnoměrný povrch vznikne, když se pruhy překrývají o 4–5 cm.

- Při stříkání vodorovných objektů nebo při stříkání nad hlavou držte stříkáci pistolí mírně šikmo a pohybujte s ní dozadu od stříkané plochy.

#### **Nebezpečí zakopnutí! Dávejte pozor na případné překážky.**

- Vyhnete se přerušení v rámci stříkané plochy. Rovnoměrným vedením stříkáci pistole se dosáhne jednotné kvality povrchu.

Rozdílná vzdálenost a rozdílný úhel stříkání vedou k silné tvorbě mlhy z barvy a tím k nestejněmu povrchu.

- Proces stříkání ukončete mimo stříkanou plochu.

Nikdy nestříkejte tak dlouho, aby byla nádobka na stříkaný materiál úplně prázdná. Pokud již nasávací trubka není ponořená ve stříkaném materiálu, stříkaný paprsek se přeruší a vznikne nestejněmu povrch.

- Po přestávkách nebo novém naplnění nádoby (7) zkontrolujte trysku (10)/(9) a vzduchové víčko (2) a v případě potřeby je vyčistěte.
- Pokud se stříkaný materiál usazuje na vzduchovém víčku (2) nebo na trysce, vyčistěte součásti vhodným kartáčkem nebo navlhčeným hadrem.

#### **Nastavení druhu rozstříku**

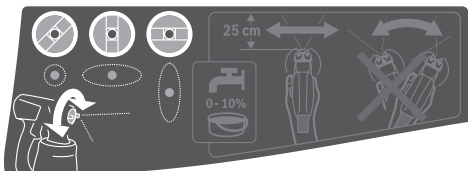

- **Nikdy nemačkejte ovládací spínač (6), když seřizujete vzduchové víčko (2).**

- Otočte vzduchové víčko (2) do požadované polohy.

Vzduchové víčko	Rozprašovač	Použití
		Vodorovný plochý proud pro vertikální směr práce
		Svislý plochý proud pro horizontální směr práce

Vzduchové víčko	Rozprašovač	Použití
		Kruhový proud pro rohy, hrany a těžko přístupná místa

#### **Nastavení množství stříkaného materiálu (viz obrázek G) (PAINTVolume)**

- Otočte nastavovací kolečko (5) pro nastavení požadovaného množství stříkaného materiálu:
  - : minimální množství stříkaného materiálu,
  - + : maximální množství stříkaného materiálu.
- Začněte zkušební nástřik s minimálním množstvím stříkaného materiálu a zvyšujte ho, dokud nedosáhnete požadovaného vzhledu nástřiku. Pokud nedosáhnete uspokojivého vzhledu nástřiku, postupně ředte stříkaný materiál v krocích po 5 % (viz „Příprava stříkaného materiálu“, Stránka 142).

**Upozornění:** Intenzita nanášené barvy silně závisí na rychlosti pohybu.

Množství stříkaného materiálu	Nastavení
Příliš mnoho stříkaného materiálu na stříkané ploše.	Množství stříkaného materiálu se musí snížit. <ul style="list-style-type: none"> <li>– Otočte nastavovací kolečko (5) ve směru –.</li> </ul>
Příliš málo stříkaného materiálu na stříkané ploše.	Množství stříkaného materiálu se musí zvýšit. <ul style="list-style-type: none"> <li>– Otočte nastavovací kolečko (5) ve směru +.</li> </ul>

#### **Navlhčování tapet**

Pro jednodušší odstraňování starých tapet můžete tapety postříkat teplou vodou (max. 55 °C). Použijte k tomu sedou trysku (9).

#### **Přestávky v práci a přeprava (viz obrázky H–I)**

Pro jednoduchou přepravu jemně stříkáciho systému jsou na základní jednotce připevněné nosné držadlo (23) a nosný popruh (24).

Při práci si můžete základní jednotku (21) pověsit pomocí nosného popruhu (24) šikmo přes rameno.

V přestávkách mezi prací lze stříkáci pistolí (1) postavit na rovnou pracovní plochu. Stříkaný materiál nemůže vytéct.

- **Stříkáci pistolí naplněnou stříkaným materiálem stavte vždy nastojato na rovnou plochu.** Z položené stříkáci pistole může vytékat stříkaný materiál.

## Údržba a servis

### Údržba a čištění

- ▶ **Před každou prací na elektronářadí vytáhněte zástrčku ze zásuvky.**
- ▶ **Udržujte elektronářadí a větrací otvory čisté, aby pracovalo dobře a bezpečně.**

Je-li nutná výměna přívodního kabelu, nechte ji provést firmou **Bosch** nebo autorizovaným servisem pro elektronářadí **Bosch**, abyste zabránili ohrožení bezpečnosti.

- ▶ **Po každém použití ihned důkladně vyčistěte jednotlivé součásti jemného stříkacího systému, zejména součásti, kterými protéká barva.** Řádné čištění je předpokladem bezvadného a spolehlivého provozu stříkací pistole. V případě zanedbávání čištění nebo při nesprávném čištění zaniká nárok na záruku.

#### Čištění vzduchového filtru (viz obrázek J)

Vzduchový filtr (28) je občas nutné vyčistit. Pokud je vzduchový filtr silně znečištěný, musí se vyměnit.

- Otevřete kryt vzduchového filtru (25).
- Vyndejte vzduchový filtr (28).
- Mírné znečištění:  
Vzduchový filtr (28) vyklepejte.  
*nebo*  
Silné znečištění:  
Vyčistěte vzduchový filtr (28) pod tekoucí vodou a poté ho nechte důkladně uschnout, aby se zabránilo tvorbě plísní.  
*nebo*  
Vzduchový filtr (28) vyměňte.
- Znovu nasadte vzduchový filtr.
- Znovu zavřete kryt vzduchového filtru (25).
- ▶ **Jemný stříkací systém nikdy nepoužívejte bez vzduchového filtru.** Částice nečistot se mohou dostat do prostoru motoru a poškodit ho.

#### Čištění po použití barev na bázi vody (viz obrázek K)

Stříkací pistoli a nádobku na stříkaný materiál vždy vyčistěte teplou vodou.

Otvory v tryskách a větrací otvory stříkací pistole nikdy nečistěte špičatými předměty.

- Vypněte základní jednotku (21) a odpojte vzduchovou hadici (19) od stříkací pistole (1).
- Odpojte nádobku (7) od stříkací pistole (1). Podržte nádobku (7) pod nasávací trubicou (13) a stiskněte ovládací spínač (6) stříkací pistole, aby mohl stříkaný materiál natéct zpátky do nádoby.
- Nádobku (7) úplně vyprázdněte. Stříkaný materiál lze uschovat pro další použití ve vzduchotěsně uzavřené nádobě na barvu. Použijte k tomu např. náhradní nádobku (8) s víčkem nebo originální nádobu na stříkaný materiál.
- Nádobku (7) vyčistěte.
- Demontujte nasávací trubku (13) s těsněním nádoby (16) a důkladně ji opláchněte.

Nasávací trubku (13) s těsněním nádoby (16) znovu upevněte na stříkací pistoli.

- Naplňte do nádoby (7) teplou vodu a znovu ji upevněte ke stříkací pistoli (1).
- Znovu připojte vzduchovou hadici (19) ke stříkací pistoli (1).
- Stříkejte tak dlouho, dokud nebude vycházet už jen čistá voda. Případně naplňte nádržku znovu teplou vodou.
- Odpojte vzduchovou hadici (19) jak od základní jednotky (21), tak od stříkací pistole (1).
- Základní jednotku v případě potřeby vyčistěte vlhkým hadrem a poté odstraňte základní jednotku (21) a vzduchovou hadici (19) z bezprostředního místa čištění.
- Demontujte převlečnou matici (3), vzduchové víčko (2), těsnicí podložku (12), použitou trysku (10)/(9) s O-kroužkem (11) a nasávací trubku (13) s těsněním nádoby (16). Zajistěte přítom, aby O-kroužek (11) zůstal na trysce.
- V kbelíku s teplou vodou vyčistěte běžně prodávaným mycím kartáčkem všechny díly, kterými prochází barva. Vyčistěte také kanálek na barvu (18) u stříkací pistole (1).
- Zkontrolujte, zda je nasávací trubka (13) s těsněním nádoby (16) kompletně očištěná od stříkaného materiálu a nepoškozená. V případě potřeby znovu vyčistěte těsnění nádoby (16) teplou vodou.
- Vhodným předmětem vyčistěte odvodšťňovací otvor (17).
- Vyčistěte nádobku (7) a stříkací pistoli (1) zvenku vlhkým hadrem.
- Před sestavením nechte všechny díly důkladně uschnout.
- Jemný stříkací systém znovu smontujte v opačném pořadí. Zasuňte těsnění nádoby (16) zpět nahoru do drážky nasávací trubky (13). Zkontrolujte, zda je těsnění nádoby po celém obvodu přesně umístěné v drážce nasávací trubky, aby stříkací pistole správně těsnila. Dbejte na to, abyste nasávací trubku (13) opět nasadili až na doraz na kanálek na barvu (18).

#### Čištění po použití barev na bázi rozpouštědel (viz obrázek K)

Stříkací pistoli a nádobku na stříkaný materiál vyčistěte vždy odpovídajícím ředidlem na použitý stříkaný materiál.

Otvory v tryskách a větrací otvory stříkací pistole nikdy nečistěte špičatými předměty.

Při čištění ředidly a barvami na bázi rozpouštědel noste vhodné rukavice.

- Vypněte základní jednotku (21) a odpojte vzduchovou hadici (19) od stříkací pistole (1).
- Základní jednotku v případě potřeby vyčistěte hadrem navlhčeným ředidlem a poté odstraňte základní jednotku (21) a vzduchovou hadici (19) z bezprostředního místa čištění.



- Odpojte nádobku (7) od stříkací pistole (1). Podržte nádobku (7) pod nasávací trubicí (13) a stiskněte ovládací spínač (6) stříkací pistole, aby mohl stříkaný materiál natéct zpátky do nádoby.
- Nádobku (7) úplně vyprázdněte. Stříkaný materiál lze uschovat pro další použití ve vzduchotěsně uzavřené nádobě na barvu. Použijte k tomu např. náhradní nádobku (8) s víčkem nebo originální nádobu na stříkaný materiál.
- Nádobku (7) vyčistěte.
- Demontujte nasávací trubku (13) s těsněním nádoby (16) a důkladně ji opláchněte. Nasávací trubku (13) s těsněním nádoby (16) znovu upevněte na stříkací pistolí.
- Naplňte do nádoby (7) do poloviny ředidlo a znovu ji upevněte ke stříkací pistolí (1).
- Několikrát stříkací pistolí zatřeste. Dbejte na to, abyste ředidlo nestříkali. **Hrozí nebezpečí výbuchu.**
- Odpojte nádobku (7) od stříkací pistole (1) a celou ji vylijte do uzavíratelné plechovky.
- Demontujte přelevňovací matici (3), vzduchové víčko (2), těsnicí podložku (12), použitou trysku (10)/(9) s O-kroužkem (11) a nasávací trubku (13) s těsněním nádoby (16). Zajistěte přitom, aby O-kroužek (11) zůstal na trysce.
- V kbelíku s ředidlem vyčistěte běžně prodávaným mycím kartáčkem všechny díly, kterými prochází barva. Vyčistěte také kanálek na barvu (18) u stříkací pistole (1).
- Zkontrolujte, zda je nasávací trubka (13) s těsněním nádoby (16) kompletně očištěná od stříkaného materiálu a nepoškozená.

V případě potřeby znovu vyčistěte těsnění nádoby (16) ředidlem.

- Vhodným předmětem vyčistěte odvodušňovací otvor (17).
- Vyčistěte nádobku (7) a stříkací pistolí (1) zvenku ředidlem navlhčeným hadrem.
- Před sestavením nechte všechny díly důkladně uschnout.
- Jemný stříkací systém znovu smontujte v opačném pořadí. Zasuňte těsnění nádoby (16) zpět nahoru do drážky nasávací trubky (13). Zkontrolujte, zda je těsnění nádoby po celém obvodu přesně umístěné v drážce nasávací trubky, aby stříkací pistole správně těsnila. Dbejte na to, abyste nasávací trubku (13) opět nasadili až na doraz na kanálek na barvu (18).

#### Likvidace materiálu

Znečištěné ředidlo, zbytky stříkaného materiálu a příp. zbytky ředidla se musí řádně a ekologicky zlikvidovat. Dodržujte pokyny výrobce k likvidaci a místní předpisy pro likvidaci nebezpečného odpadu.

Chemikálie poškozující životní prostředí nesmějí proniknout do půdy, do spodních vod nebo do vody. Nikdy nevylévejte chemikálie poškozující životní prostředí do kanalizace!

#### Ložisko

- Než jemně stříkací systém uložíte, důkladně ho vyčistěte a všechny součásti nechte před smontováním důkladně vyschnout.

Když se jemně stříkací systém nepoužívá, slouží gumový pásek společně s kolíkem na základní jednotce (21) jako praktický prostředek k uložení vzduchové hadice (19) (viz obrázek).

## Odstranění poruchy

Problém	Příčina	Odstranění
Stříkaný materiál správně nekryje	Příliš malé množství stříkaného materiálu	Nastavovací kolečko (5) otočte ve směru +
	Příliš velká vzdálenost ke stříkané ploše	Zmenšete stříkací vzdálenost
	Příliš málo stříkaného materiálu na stříkanou plochu, příliš řídké stříkání přes stříkanou plochu	Stříkejte přes stříkanou plochu vícekrát
	Stříkaný materiál je příliš hustý	Rozřed'te znovu stříkaný materiál a proved'te zkušební nástřik
Stříkaný materiál se roztéká po nánosech	Naneseno příliš mnoho stříkaného materiálu	Nastavovací kolečko (5) otočte ve směru -
	Příliš malá vzdálenost ke stříkané ploše	Zvětšete stříkací vzdálenost
	Stříkaný materiál je příliš řídký	Přidejte původní stříkaný materiál
	Příliš často stříkáno přes totéž místo	Odstraňte barvu a při druhém pokusu nestříkejte tak často přes jedno místo
Příliš velké rozprašení	Příliš velké množství stříkaného materiálu	Nastavovací kolečko (5) otočte ve směru -
	<b>PFS 2000:</b> Namontovaná bílá tryska (10) (příliš velký průměr trysky)	Montáž šedé trysky (9)
	Znečištěná jehla trysky (15)	Jehlu trysky vyčistěte

Problém	Příčina	Odstranění
	Stříkaný materiál je příliš hustý	Rozřed'te znovu stříkaný materiál a proveďte zkušební nástřik
	Silně znečištěný vzduchový filtr <b>(28)</b>	Výměna vzduchového filtru
Příliš silná mlha barvy	Naneseno příliš mnoho stříkaného materiálu	Nastavovací kolečko <b>(5)</b> otočte ve směru -
	Příliš velká vzdálenost ke stříkané ploše	Zmenšete stříkací vzdálenost
Stříkaný proud pulzuje	Příliš málo stříkaného materiálu v nádobce	Stříkaný materiál doplňte
	Ucpáný vzduchový otvor <b>(17)</b> na nasávací trubce <b>(13)</b>	Vyčistěte nasávací trubku a vzduchový otvor
	Uvolněná nasávací trubka <b>(13)</b>	Nasaďte nasávací trubku až nadoraz na kanálek na barvu <b>(18)</b>
	Tryska <b>(10)/(9)</b> je uvolněná	Utáhněte trysku
	Silně znečištěný vzduchový filtr <b>(28)</b>	Výměna vzduchového filtru
	Stříkaný materiál je příliš hustý	Rozřed'te znovu stříkaný materiál a proveďte zkušební nástřik
Stříkaný materiál odkapává u trysky	Usazený stříkaný materiál na trysce <b>(10)/(9)</b> , jehle trysky <b>(15)</b> a vzduchovém víčku <b>(2)</b>	Vyčistěte trysku, jehlu trysky a vzduchové víčko
	Tryska <b>(10)/(9)</b> je uvolněná	Utáhněte trysku
Z trysky nestříká materiál	Uvolněná nasávací trubka <b>(13)</b>	Nasaďte nasávací trubku až nadoraz na kanálek na barvu <b>(18)</b>
	Zanesená jehla trysky <b>(15)</b>	Jehlu trysky vyčistěte
	Zanesená nasávací trubka <b>(13)</b>	Nasávací trubku vyčistěte
	Ucpáný vzduchový otvor <b>(17)</b> na nasávací trubce <b>(13)</b>	Vyčistěte nasávací trubku a vzduchový otvor
	Chybějící nebo poškozené těsnění nádoby <b>(16)</b>	Nasaďte (nové) těsnění nádoby přes nasávací trubku do drážky
	Stříkaný materiál je příliš hustý	Rozřed'te znovu stříkaný materiál a proveďte zkušební nástřik
	Znečištěný stříkaný materiál (hrudky barvy)	Stříkací pistolí úplně vyprázdněte a vyčistěte; stříkaný materiál při plnění lijte přes sítko

### Zákaznická služba a poradenství ohledně použití

Zákaznická služba zodpoví vaše dotazy k opravě a údržbě vašeho výrobku a též k náhradním dílům. Rozkladové výkresy a informace o náhradních dílech najdete také na: [www.bosch-pt.com](http://www.bosch-pt.com)

V případě dotazů k našim výrobkům a příslušenství vám ochotně pomůže poradenský tým Bosch.

V případě veškerých otázek a objednávek náhradních dílů bezpodmínečně uveďte 10místné věčné číslo podle typového štítku výrobku.

#### Czech Republic

Robert Bosch odbytová s.r.o.

Bosch Service Center PT

K Vápence 1621/16

692 01 Mikulov

Na [www.bosch-pt.cz](http://www.bosch-pt.cz) si můžete objednat opravu Vašeho stroje nebo náhradní díly online.

Tel.: +420 519 305700

Fax: +420 519 305705

E-Mail: [servis.naradi@cz.bosch.com](mailto:servis.naradi@cz.bosch.com)

[www.bosch-pt.cz](http://www.bosch-pt.cz)

### Další adresy servisů najdete na:

[www.bosch-pt.com/serviceaddresses](http://www.bosch-pt.com/serviceaddresses)

### Likvidace

Stříkací pistole, elektrojednotka, příslušenství a obaly mají být dodány k opětovnému zhodnocení nepoškozujícím životní prostředí.



Elektronářadí nevyhazujte do domovního odpadu!

### Pouze pro země EU:

Podle evropské směrnice 2012/19/EU o odpadních elektrických a elektronických zařízeních a její realizace v národních zákonech se již nepoužitelná elektronářadí musí shromažďovat odděleně od ostatního odpadu a odevzdat k ekologické recyklaci.

Při nesprávné likvidaci mohou odpadní elektrická a elektronická zařízení kvůli případnému obsahu

nebezpečných látok poškodiť životní prostredie a ľudské zdravie.

## Slovenčina

### Bezpečnostné upozornenia

#### Všeobecné bezpečnostné upozornenia pre elektrické náradie

**⚠ VÝSTRAHA** Prečítajte si všetky bezpečnostné upozornenia, pokyny, ilustrácie a špecifikácie dodané s týmto elektrickým náradím.

Nedodržovanie všetkých uvedených pokynov môže mať za následok úraz elektrickým prúdom, požiar a/alebo ťažké poranenie.

Tieto výstražné upozornenia a bezpečnostné pokyny starostlivo uschovajte na budúce použitie.

Pojem „elektrické náradie“ používaný v nasledujúcom texte sa vzťahuje na elektrické náradie napájané zo siete (s prívodnou šnúrou) a na elektrické náradie napájané akumulátorovou batériou (bez prívodnej šnúry).

#### Bezpečnosť na pracovisku

- ▶ **Pracovisko vždy udržiavajte čisté a dobre osvetlené.** Neporiadok a neosvetlené priestory pracoviska môžu mať za následok pracovné úrazy.
- ▶ **Nepoužívajte elektrické náradie vo výbušnom prostredí, napr. tam, kde sa nachádzajú horľavé kvapaliny, plyny alebo horľavý prach.** Ručné elektrické náradie vytvára iskry, ktoré by mohli zapáliť prach alebo výpary.
- ▶ **Nedovoľte deťom a iným nepovolánym osobám, aby sa počas používania elektrického náradia zdržiavali v blízkosti pracoviska.** Pri rozptyľovaní môžete stratiť kontrolu nad náradím.

#### Bezpečnosť – elektrina

- ▶ **Zástrčka prívodnej šnúry elektrického náradia musí zodpovedať použitej zásuvke. V žiadnom prípade nijako nemeňte zástrčku. S uzemneným elektrickým náradím nepoužívajte ani žiadne zástrčkové adaptéry.** Neupravené zástrčky a vhodné zásuvky znižujú riziko úrazu elektrickým prúdom.
- ▶ **Vyhýbajte sa telesnému kontaktu s uzemnenými povrchovými plochami, ako sú napr. potrubia, vykurovacie telesá, sporáky a chladničky.** Ak je vaše telo uzemnené, hrozí zvýšené riziko úrazu elektrickým prúdom.
- ▶ **Nevystavujte elektrické náradie dažďu ani vlhkosti.** Vniknutie vody do ručného elektrického náradia zvyšuje riziko úrazu elektrickým prúdom.
- ▶ **Nepoužívajte prívodnú šnúru na iné než určené účely: na nosenie ručného elektrického náradia, ani na jeho zavesenie a zástrčku nevyberajte zo zásuvky ťahaním za prívodnú šnúru. Udržiavajte sieťovú šnúru mimo dosahu horúcich telies, oleja, ostrých hrán alebo po-**

**hybujúcich sa súčasti.** Poškodené alebo zauzlené prívodné šnúry zvyšujú riziko úrazu elektrickým prúdom.

- ▶ **Keď pracujete s elektrickým náradím vonku, používajte len také predĺžovacie káble, ktoré sú schválené aj na používanie vo vonkajších priestoroch.** Použitie predĺžovacieho kábla, ktorý je vhodný na používanie vo vonkajšom prostredí, znižuje riziko úrazu elektrickým prúdom.
- ▶ **Ak sa nedá vyhnúť použitiu elektrického náradia vo vlhkom prostredí, použite ochranný spínač pri poruchových prúdoch.** Použitie ochranného spínača pri poruchových prúdoch znižuje riziko úrazu elektrickým prúdom.

#### Bezpečnosť osôb

- ▶ **Buďte ostražití, sústreďte sa na to, čo robíte, a s elektrickým náradím pracujte uvoľnene. Nepracujte s elektrickým náradím, ak ste unavení alebo ak ste pod vplyvom drog, alkoholu alebo liekov.** Krátko nepozornosť pri používaní elektrického náradia môže mať za následok vážne poranenia.
- ▶ **Používajte osobné ochranné prostriedky. Vždy používajte ochranné okuliare.** Používanie osobných ochranných prostriedkov, ako je ochranná dýchacia maska, bezpečnostná pracovná obuv, ochranná prilba alebo chrániče sluchu, podľa druhu elektrického náradia a spôsobu jeho použitia znižuje riziko zranenia.
- ▶ **Vyhýbajte sa neúmyselnému uvedeniu elektrického náradia do činnosti. Pred zasunutím zástrčky do zásuvky a/alebo pred pripojením akumulátora, pred chytaním alebo prenášaním elektrického náradia sa vždy presvedčte, či je elektrické náradie vypnuté.** Prenášanie elektrického náradia so zapnutým vypínačom alebo pripojenie zapnutého elektrického náradia k elektrickej sieti môže mať za následok nehodu.
- ▶ **Kým zapnete elektrické náradie, odstráňte z neho nastavovacie pomôcky alebo kľúče na skrutky.** Nastavovací nástroj alebo kľúč, ktorý sa nachádza v rotujúcej časti elektrického náradia, môže spôsobiť vážne poranenia osôb.
- ▶ **Vyhýbajte sa abnormálnym polohám tela. Dbajte na pevný postoj a neustále udržiavajte rovnováhu.** Takto budete môcť lepšie kontrolovať ručné elektrické náradie v neočakávaných situáciách.
- ▶ **Pri práci noste vhodný pracovný odev. Nenoste voľné odevy ani šperky. Dbajte, aby sa vlasy, odev a rukavice nedostali do blízkosti pohyblivých súčastí.** Voľný odev, dlhé vlasy alebo šperky sa môžu zachytiť do rotujúcich častí elektrického náradia.
- ▶ **Ak sa dá na ručné elektrické náradie namontovať odsávacie zariadenie a zariadenie na zachytávanie prachu, presvedčte sa, či sú dobre pripojené a správne používané.** Používanie odsávacieho zariadenia a zariadenia na zachytávanie prachu znižuje riziko ohrozenia zdravia prachom.
- ▶ **Dbajte, aby ste pri rutinnom používaní náradia nekonali v rozpore s princípmi jeho bezpečného použí-**

vania. Nepozorná práca môže viesť v okamihu k ťažkému zraneniu.

#### Starostlivé používanie elektrického náradia

- ▶ **Nikdy nepreťažujte elektrické náradie. Používajte elektrické náradie vhodné na daný druh práce.** S vhodným ručným elektrickým náradím budete pracovať lepšie a bezpečnejšie v uvedenom rozsahu výkonu náradia.
  - ▶ **Nepoužívajte elektrické náradie, ktoré má pokazený vypínač.** Náradie, ktoré sa už nedá zapnúť alebo vypnúť, je nebezpečné a treba ho zveriť do opravy odborníkovi.
  - ▶ **Nez začnete náradie nastavovať alebo prestavovať, vymieňať príslušenstvo alebo kým ho odložíte, vždy vytiahnite zástrčku sieťovej šnúry zo zásuvky a/alebo odoberte akumulátor, ak je to možné.** Toto preventívne opatrenie zabraňuje neúmyselnému spusteniu elektrického náradia.
  - ▶ **Nepoužívané elektrické náradie uschovávajte tak, aby bolo mimo dosahu detí. Nedovoľte používať toto náradie osobám, ktoré s ním nie sú dôverne oboznámené alebo ktoré si neprečítali tieto pokyny.** Elektrické náradie je nebezpečné, ak ho používajú neskúsené osoby.
  - ▶ **Elektrické náradie a príslušenstvo starostlivo ošetrujte. Kontrolujte, či pohyblivé súčiastky bezchybne fungujú alebo či nie sú blokové, zlomené alebo poškodené, čo by mohlo negatívne ovplyvniť správne fungovanie elektrického náradia. Pred použitím náradia dajte poškodené súčiastky vymeniť.** Veľa nehôd je spôsobených nedostatočnou údržbou elektrického náradia.
  - ▶ **Rezné nástroje udržiavajte ostré a čisté.** Starostlivo ošetrované rezné nástroje s ostrými reznými hranami majú menšiu tendenciu zablokováť sa a ľahšie sa dajú viesť.
  - ▶ **Používajte elektrické náradie, príslušenstvo, nastavovacie nástroje a pod. podľa týchto výstražných upozornení a bezpečnostných pokynov. Pri práci zohľadnite konkrétne pracovné podmienky a činnosť, ktorú budete vykonávať.** Používanie elektrického náradia na iný než predpokladaný účel môže viesť k nebezpečným situáciám.
  - ▶ **Rukoväti a úchopové povrchy udržiavajte suché, čisté a bez oleja alebo mazacieho tuku.** Šmykľavé rukoväti a úchopové povrchy neumožňujú bezpečnú manipuláciu a ovládanie náradia v neočakávaných situáciách.
- Servis**
- ▶ **Elektrické náradie dávajte opravovať len kvalifikovanému personálu, ktorý používa originálne náhradné súčiastky.** Tým sa zaistí zachovanie bezpečnosti náradia.

#### Bezpečnostné pokyny pre systémy s jemným rozprašovaním

- ▶ **Pracovnú oblasť udržiavajte vždy čistú, dobre osvetlenú a bez nádob s farbami alebo rozpúšťadlami, handier a iných horľavých materiálov.** Hrozí nebezpe-

čenstvo samovznietenia. Vždy majte pripravené funkčné hasiace zariadenia alebo hasiace prístroje.

- ▶ **Postarajte sa o dobré vetranie v priestore rozprašovania a o dostatok čerstvého vzduchu v celej miestnosti.** Odparujúce sa horľavé rozpúšťadlá vytvárajú výbušné prostredie.
  - ▶ **Nestriekajte a nečistite materiálmi s bodom vzplanutia nižším ako 55 °C. Používajte materiály na báze vody, pomaly prchavých uhl'ovodíkov alebo podobných materiálov.** Rýchlo prchavé odparujúce sa rozpúšťadlá vytvárajú výbušné prostredie.
  - ▶ **Nestriekajte v oblasti zápalných zdrojov, ako statické elektrické iskry, otvorený plameň, zapalovací plameň, horúce predmety, motory, cigarety a iskry vznikajúce pri zasúvaní a vyťahovaní elektrických káblov alebo obsluhu spínačov.** Takéto zdroje iskiek môžu spôsobiť zapálenie prostredia.
  - ▶ **Nestriekajte materiály, o ktorých nie je známe, či predstavujú nebezpečenstvo.** Neznáme látky môžu vytvoriť nebezpečné podmienky.
  - ▶ **Nerozprašujte vriacu vodu. Rozprašujte iba teplú vodu (max. 55 °C) bez chemických prísad.**
  - ▶ **Pri striekaní alebo manipulácii s chemikáliami noste dodatočné osobné ochranné pomôcky, ako zodpovedajúce ochranné rukavice a ochrannú masku alebo ochrannú dýchaciu masku.** Používanie vhodných ochranných pomôcok pre dané podmienky znižuje vy- stavovanie sa nebezpečným látkam.
- 

- ▶ **Dávajte pozor na prípadné nebezpečenstvá vyplývajúce zo striekaného materiálu. Venujte pozornosť označeniu na nádobe alebo informáciám výrobcu striekaného materiálu, vrátane výzvy na používanie osobných ochranných pomôcok.** Pokyny výrobcu musíte bezpodmienečne dodržiavať, aby ste znížili riziko požiaru ako aj poškodenie zdravia spôsobené jedmi, karcinogénnymi látkami a pod.
  - ▶ **Dbajte na to, aby zástrčka sieťového kábla a tlačidlo spínača rozprašovacieho systému neboli znečistené farbou alebo inými kvapalinami. Zástrčkové spoje nikdy neťahajte za kábel.** Chyby pri dodržiavaní uvedeného môžu mať za následok zásah elektrickým prúdom.
  - ▶ **Dozerajte na deti.** Takýmto spôsobom zabezpečíte, aby sa deti so systémom s jemným rozprašovaním nemohli hrať.

#### Opis výrobku a výkonu



**Prečítajte si všetky bezpečnostné upozornenia a pokyny.** Nedodržiavanie bezpečnostných upozornení a pokynov môže zapríčiniť úraz elektrickým prúdom, požiar a/alebo ťažké poranenia.

Prosím, všimnite si obrázky v prednej časti návodu na používanie.

### Používanie v súlade s určením

#### PFS 1000

Elektrické náradie je určené na striekanie nasledujúcich striekateľných materiálov: lakové farby obsahujúce rozpúšťadlá a vodou riediteľné (odporúčané) lakové farby, lazúry, základné nátery, impregnácie, transparentné laky, oleje a voda.

Elektrické náradie nie je vhodné na spracovanie disperzných a latexových farieb (farby na steny), lúhov, moridiel, nanášačných materiálov s obsahom kyselín, dezinfekčných prostriedkov, prípravkov na ochranu rastlín a fasádnych farieb, rozprašovaného materiálu s obsahom zrníčok a častíc, ani materiálov so zníženou mierou rozstrekovania a kvapkania.

#### PFS 2000

Elektrické náradie je určené na striekanie všetkých bežných farieb: disperzných a latexových farieb (farby na steny), lakových farieb obsahujúcich rozpúšťadlá a vodou riediteľných (odporúčané) lakových farieb, lazúr, základných náterov, impregnácií, transparentných lakov (ALLPaint), olejov a vody.

Elektrické náradie nie je vhodné na spracovávanie lúhov, moridiel, nanášaných látok s obsahom kyselín, dezinfekčných prostriedkov, prípravkov na ochranu rastlín, fasádnych farieb, rozprašovaného materiálu s obsahom zrníčok a častíc, ani materiálov so zníženou mierou rozstrekovania a kvapkania.

### Vyobrazené komponenty

Číslovanie jednotlivých komponentov sa vzťahuje na vyobrazenie elektrického náradia na grafickej strane.

- (1) Striekacia pištoľ
- (2) Vzduchový uzáver
- (3) Prírubová matica

- (4) Hadicová prípojka (striekacia pištoľ)
- (5) Nastavovacie koliesko pre množstvo striekateľného materiálu
- (6) Pracovný vypínač
- (7) Nádržka na striekateľný materiál
- (8) Náhradná nádržka na striekateľný materiál<sup>a)</sup>
- (9) Striekacia dýza (sivá: použitie „Drevo“)
- (10) Striekacia dýza (biela: použitie „Stena“)  
(PFS 2000)
- (11) O-krúžok
- (12) Tesniaci kotúč
- (13) Nasávacía rúrka
- (14) Vedro na prelievanie<sup>b)</sup>
- (15) Ihla dýzy
- (16) Tesnenie nádržky
- (17) Odvetrávací otvor
- (18) Kanálik na farbu
- (19) **Vzduchová hadica**
- (20) Bajonetový uzáver
- (21) **Základná jednotka**
- (22) Vypínač
- (23) Rukoväť na prenášanie
- (24) Popruh na prenášanie
- (25) Kryt vzduchového filtra
- (26) Hadicová prípojka (základná jednotka)
- (27) Oko pre popruh na prenášanie
- (28) Vzduchový filter

- a) **V predaji pre PFS 1000 ako príslušenstvo; pri PFS 2000 je súčasťou rozsahu dodávky**
- b) **Vyobrazené alebo opísané príslušenstvo nepatrí do štandardného rozsahu dodávky. Kompletné príslušenstvo nájdete v našom sortimente príslušenstva.**

### Technické údaje

Systém na jemné rozprašovanie		PFS 1000	PFS 2000
Vecné číslo		<b>3 603 B07 0..</b>	<b>3 603 B07 3..</b>
Menovitý príkon	W	410	440
Čerpací výkon	ml/min	100	200
Čas potrebný na naniesenie farby na 2 m <sup>2</sup>	min	2	1,3
Objem nádržky na striekateľný materiál	ml	800	800
Striekacia dýza (9) (sivá)		●	●
– Použitie „Drevo“: Striekacie rozpúšťadlami a vodou riediteľnými lakovými farbami, lazúrami, základnými náterovými látkami, transparentnými lakmi a olejmi			
Striekacia dýza (10) (biela)		–	●
– Použitie „Stena“: Striekacie disperzných a latexových farieb			

Systém na jemné rozprašovanie		PFS 1000	PFS 2000
Dĺžka vzduchovej hadice	m	1,25	1,25
Hmotnosť podľa EPTA-Procedure 01:2014	kg	1,8	1,9
Trieda ochrany		□/II	□/II

Údaje platia pre menovité napätie [U] 230 V. Pri odlišných napätiach a vo vyhotoveniach špecifických pre jednotlivé krajiny sa môžu tieto údaje líšiť.

## Informácia o hlučnosti/vibráciách

Hodnoty emisií huku zistené podľa **EN 62841-1**.

Hladina akustického tlaku elektrického náradia pri použití váhového filtra A je typicky **80 dB(A)**. Neistota  $K=3$  dB. Úroveň huku pri práci môže prekročiť uvedené hodnoty. **Noste prostriedky na ochranu sluchu!**

Celkové hodnoty vibrácií  $a_{hv}$  (súčet vektorov v troch smeroch) a neistota  $K$  zistená podľa **EN 62841-1**:

$$a_{hv} < 2,5 \text{ m/s}^2, K = 1,5 \text{ m/s}^2$$

Úroveň vibrácií a hodnota emisií huku uvedené v týchto pokynoch boli namerané podľa normovaného meracieho postupu a dajú sa použiť na vzájomné porovnanie elektrického náradia. Hodia sa aj na predbežný odhad emisie vibrácií a huku.

Uvedená úroveň vibrácií a hodnota emisií huku reprezentuje hlavné spôsoby použitia elektrického náradia. Ak sa však elektrické náradie využíva na iné spôsoby použitia, s odlišnými vkladacími nástrojmi alebo pri nedostatočnej údržbe, môže sa úroveň vibrácií a hodnota emisií huku odlišovať. To môže emisiu vibrácií a huku počas celého pracovného času výrazne zvýšiť.

Na presný odhad emisií vibrácií a huku by sa mal zohľadniť aj čas, v priebehu ktorého je náradie vypnuté alebo sice spustené, ale v skutočnosti sa nepoužíva. To môže emisie vibrácií a huku počas celého pracovného času výrazne znížiť.

Na ochranu obsluhujúcej osoby pred pôsobením vibrácií určite doplnkové bezpečnostné opatrenia, ako napríklad: údržba elektrického náradia a vkladacích nástrojov, udržiavanie správnej teploty rúk, organizácia pracovných procesov.

## Montáž

- ▶ **Pred všetkými prácami na elektrickom náradí vytiahnite sieťovú zástrčku zo zásuvky.**
- ▶ **Zabezpečte, aby striekacia pištoľ a základná jednotka boli kompletne zmontované so všetkými tesniacimi prvkami.** Len tak je možné zaručiť správnu činnosť a bezpečnosť systému na jemné rozprašovanie.

## Pripojenie vzduchovej hadice (pozri obrázky A1–A2)

Pripojenie základnej jednotky:

- Zasuňte bajonetový uzáver **(21)** vzduchovej hadice podľa označení šípkami pevne do výrezov prípojky **(27)** základnej jednotky.
- Otočte bajonetový uzáver o štvrt otáčky v smere hodinových ručičiek.

Pripojenie na striekaciu pištoľ:

- Zasuňte druhý bajonetový uzáver **(21)** vzduchovej hadice podľa označení šípkami pevne do výrezov prípojky **(4)** striekacej pištole.
- Otočte bajonetový uzáver o štvrt otáčky v smere hodinových ručičiek.

**Upozornenie:** Pred plnením striekaného materiálu odstráňte vzduchovú hadicu **(20)** (otočte bajonetový uzáver o štvrt otáčky **(21)** proti smeru hodinových ručičiek; vytiahnite bajonetový uzáver **(21)** z prípojky **(4)**).

## Upevnenie nosného popruhu (pozri obrázok B)

Abyste mohli dobre dosiahnuť všetky plochy, na ktoré chcete striekať a boli flexibilní, môžete si základnú jednotku zavesiť na popruh na prenášanie **(25)**.

- Do každého oka **(28)** zavesíte jeden koniec popruhu.

## Výmena striekacej dýzy (PFS 2000) (pozri obrázok C)

**Upozornenie:** Pred výberom striekacej dýzy skontrolujte striekaný materiál tým, že ho premiešate. Riedky materiál (napríklad farba na drevo) alebo zriedený materiál sa dá lepšie rozprašovať s použitím sivej striekacej dýzy **(9)**. Hustejší materiál (napríklad lak na drevo alebo farba na stenu) možno lepšie rozprašovať s použitím bielej striekacej dýzy **(10)**.

- Pri výmene striekacej dýzy odskrutkujte prírubovú maticu **(3)**.
- Odoberte vzduchový uzáver **(2)** a tesniaci kotúč **(12)**.
- Odskrutkujte namontovanú striekaciu dýzu. Pritom sa uistite, že O-krúžok **(11)** zostane na striekacej dýze.
- Naskrutkujte želanú striekaciu dýzu do závitov v striekacej pištole.
- Nasadte vzduchový uzáver **(2)** s tesniacim kotúčom **(12)** na striekaciu dýzu a utiahnite prírubovou maticou **(3)**.

## Prevádzka

- ▶ **Pred všetkými prácami na elektrickom náradí vytiahnite sieťovú zástrčku zo zásuvky.**

### Príprava práce

- ▶ **Vykonávanie striekacích prác v blízkosti vodných zdrojov alebo na susedných plochách v bezprostrednej spádovej oblasti vodných zdrojov nie je dovolené.**
- ▶ Pri kupovaní farieb, lakov a iných materiálov na striekanie si všimajte ich vlastnosti týkajúce sa ochrany životného prostredia.



### Príprava striekanej plochy

Plocha, na ktorú budete striekať, musí byť čistá, suchá a zbavená mastnoty.

- Hladké plochy zdrsňte a potom z nich odstráňte jemný prach.

Pri používaní tohto produktu môžu byť všetky povrchové plochy, ktoré nie sú zakryté, znečistené jemne rozprášenou farbou. Okolie striekanej plochy preto vždy vopred dôkladne pripravte:

- Starostlivo pozakrývajte podlahy, predmety zariadenia, dvere, okná a rámy dverí a okien atď. Na zakrytie podláh sa odporúča napr. maliarske rúno.
- Krycí materiál zaistite. Nedostatočne zaistený krycí materiál sa môže uvoľniť alebo odfúknuť silným prúdením vzduchu.

- ▶ **Starostlivo oblepte zásuvky a vypínače.** Nezakryté zásuvky a vypínače môžu viesť k skratu a zvyšujú riziko zásahu elektrickým prúdom.

### Príprava striekaného materiálu

- ▶ **Pri riedení dávajte pozor na to, aby boli striekateľný materiál a riedidlo navzájom zlúčiteľné.** Pri použití nesprávneho riedidla môžu vzniknúť hrdky, ktoré spôsobia upchatie striekacej pištole.
- ▶ **Pri riedení striekaného materiálu dbajte na to, aby bol bod vznietenia zmesi po zriedení opäť vyšší ako 55 °C.** Riedenie napr. lakov s obsahom rozpúšťadiel znižuje bod vzplanutia.
- ▶ **Dbajte na údaje výrobcu farby k striekateľnosti, napr. v technickom letáku alebo v liste technických údajov. Dbajte na to, aby ste nestriekali farby, ktoré na to nie sú vhodné podľa údajov výrobcu.**

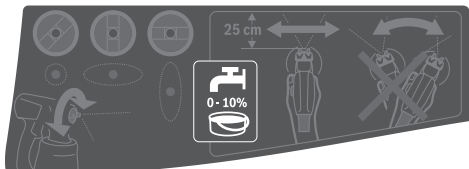

- Striekateľný materiál dobre premiešajte. Použitie striekaného materiálu s izbovou teplotou vedie k lepšej kvalite striekania.
- V prípade potreby striekateľný materiál zriedte. Ak zo skúšobného striekania nevyplynie dobrá kvalita striekania, vykonávajte zriedenie v krokoch po 5 %, kým sa nedosiahne optimálna kvalita striekania.

Striekateľný materiál	Odporúčané riedenie
Prípravky na ochranu dreva, voda, oleje, riedke lazúry	0 %
Impregnácie, antikoročné základné nátery	0–5 %
Lakové farby riediteľné rozpúšťadlom alebo vodou (odporúčané), základné nátery, laky na vykurovacie telesá, husté lazúry	minimálne 5 %

### Striekateľný materiál

### Odporúčané riedenie

**PFS 2000:** Disperzné farby a latexové farby (farby na stenách)

minimálne 10 %

### Tabuľka riedenia

Striekateľný materiál [ml]	Prostriedok na riedenie [ml]		
	5 %	10 %	15 %
300	15	30	45
400	20	40	60
500	25	50	75
600	30	60	90

### Plnenie striekaného materiálu (pozri obrázky D1–D2)

**Upozornenie:** Pred plnením striekaného materiálu odstráňte vzduchovú hadicu (19) (otočte bajonetový uzáver o štvrtú otáčku (20) proti smeru hodinových ručičiek; vytiahnite bajonetový uzáver (20) z prípojky (4)).

- Pri používaní veľkých nádob prípadne naplňte striekateľný materiál do menšieho vedra určeného na prelievanie (14) (napríklad 10 l farby na stenu postupne prelievajte do prázdneho vedra s objemom 2,5 alebo 5,0 l).
- Odskrutkujte nádržku (7) zo striekacej pištole.
- Naplňte striekateľný materiál **maximálne po označenie 800** do nádržky (7).
- Otočte nasávaciu rúrku (13) tak, aby bolo možné vystriekať striekateľný materiál takmer bez zvyšku:

na striekanie ležiacich objektov **dopredu**, v smere krytu dýzy/vzduchového uzáveru

na striekacie práce nad hlavou **dozadu** v smere rukoväti

- Na testovacej ploche urobte skúšobný nástriek. Keď dosiahnete optimálnu kvalitu rozprašovania, môžete začať striekať.

alebo  
Keď výsledok striekania nie je uspokojivý alebo nevychádza žiadna farba: (pozri „Odstránenie porúch“, Stránka 156)

### Uvedenie do prevádzky

- ▶ **Venujte pozornosť napätiu elektrickej siete!** Napätie zdroja elektrického prúdu sa musí zhodovať s údajmi na typovom štítku elektrického náradia.
- ▶ **Dávajte pritom pozor na to, aby základná jednotka nemohla počas prevádzky nasať žiaden prach alebo nejaké iné nečistoty.**
- ▶ **Dávajte pozor na to, aby ste základnú jednotku nikdy nestriekali.**
- ▶ **Proces striekania prerušte, ak počas striekania tekutina vychádza na iných miestach ako z určenej dýzy a striekaciu pištoľ dajte opäť do riadneho stavu.** Hrozí nebezpečenstvo úrazu elektrickým prúdom.
- ▶ **Nestriekajte nikdy sami na seba, ani na iné osoby alebo na zvieratá.**

### Zapnutie (pozri obrázky E)

- Skontrolujte, či je namontovaná správna striekacia dýza.

- Zasuňte zástrčku do zásuvky.
- Vezmite striekaciu pištoľ do ruky a nasmerujte ju na plochu, na ktorú budete striekať.
- Posuňte vypínač (22) dopredu.
- Stlačte pracovný vypínač (6) striekacej pištole.

**Upozornenie:** Keď je základná jednotka zapnutá, vychádza pri vzduchovom uzávere (2) vždy vzduch.

#### Vypnutie

- Uvoľnite pracovný vypínač (6) a posuňte vypínač (22) dozadu.
- Vytiahnite zástrčku zo zásuvky.

### Upozornenia týkajúce sa prác

#### Striekanie (pozri obrázok F)

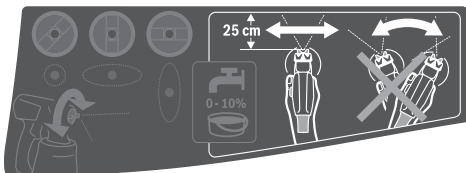

**Upozornenie:** Pri používaní elektrického náradia vonku dávajte pozor na smer vetra.

- Najprv uskutočnite skúšobné striekanie a nastavte kvalitu rozprašovania a množstvo striekaného materiálu podľa druhu striekaného materiálu. Ohľadne nastavení si pozrite nasledujúce odseky.
- Striekaciu pištoľ držte bezpodmienečne v rovnomernej vzdialenosti 20–25 cm, kolmo voči objektu, na ktorý rozprašujete materiál.
- Začnite so striekaním mimo striekanej plochy.
- V závislosti od nastavenia rozprašovania pohybujte striekacou pištoľou rovnomerne vodorovne alebo zvislo. Rovnomerná kvalita povrchu vznikne vtedy, keď sa jednotlivé pásy prekrývajú o 4–5 cm.
- Pri striekaní ležiacich objektov alebo pri striekaní nad hlavou držte striekaciu pištoľ mierne šikmo a pohybujte sa dozadu od nastriekanej plochy.

#### Nebezpečenstvo zakopnutia! Dávajte pozor na možné prekážky.

- Vyhybajte sa prerušeniu striekania v rámci striekanej plochy.

Rovnomerné vedenie striekacej pištole zabezpečuje jednotnú kvalitu povrchu striekanej plochy.

Nerovnomerná vzdialenosť od striekanej plochy a nerovnaký uhol striekacej pištole majú za následok vytváranie príliš hustého oblaku farby, a tým vytváranie nerovnomernej povrchovej plochy.

- Striekanie vždy ukončujte mimo striekanej plochy.

Nádobu na striekací materiál nikdy nevyprázdňte úplne. Ak nasávacía rúrka už nie je ponorená do striekaného materiálu, prúd rozprašovaného materiálu sa preruší a vznikne nehomogénny povrch.

- Po prestávkach alebo po novom naplnení nádrčky (7) skontrolujte striekaciu dýzu (10)/(9) a vzduchový uzáver (2) a tieto v prípade potreby vyčistite.
- Ak sa striekací materiál usadzuje na vzduchovom uzávere (2) alebo na striekacej dýze, vyčistite konštrukčné prvky vhodnou kefou alebo navlhčenou handrou.

#### Nastavenie kvality rozprašovania

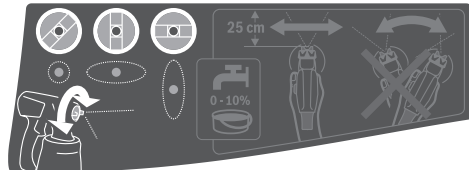

#### ► Stláčajte pracovný vypínač (6), kým nastavujete vzduchový uzáver (2).

- Otočte vzduchový uzáver (2) do želanej polohy.



Vzduchový uzáver	Rozprašovaný prúd	Použitie
		Vodorovný plochý prúd pre vertikálny smer práce
		Zvislý plochý prúd pre horizontálny smer práce
		Okrúhly prúd pre kúty, hrany a ťažko prístupné miesta

#### Nastavenie množstva striekaného materiálu (pozri obrázok G)

##### (PAINT)Volume)

- Otáčajte nastavovacím kolieskom (5), aby ste nastavili požadované množstvo striekaného materiálu:
  - : minimálne množstvo striekaného materiálu,
  - +: maximálne množstvo striekaného materiálu.
- Pri skúšobnom striekaní začnite s minimálnym množstvom striekaného materiálu a zvyšujte ho dovtedy, kým sa nedosiahne želaná kvalita striekania. Ak sa nedosiahne uspokojivá kvalita striekania, riedte striekací materiál v krokoch po 5 % (pozri „Príprava striekaného materiálu“, Stránka 152).

**Upozornenie:** Intenzita nanášania farby veľmi závisí od rýchlosti pohybu.

Množstvo striekaného materiálu	Nastavenie
Príveľa striekaného materiálu na striekanej ploche	Množstvo striekaného materiálu treba zmenšiť. <ul style="list-style-type: none"> <li>Otáčajte nastavovacie koliesko (5) smerom k –.</li> </ul> 
Príliš málo striekaného materiálu na striekanej ploche	Množstvo striekaného materiálu treba zväčšiť. <ul style="list-style-type: none"> <li>Otáčajte nastavovacie koliesko (5) smerom k +.</li> </ul> 

### Navlhčenie tapiet

Na jednoduché odstránenie starých tapiet môžete na tapety nastriekať teplú vodu (max. 55 °C). Použite pritom sivú striekaciu dýzu (9).

### Pracovné prestávky a prenášanie (pozri obrázky H–I)

Na jednoduché prenášanie systému na jemné rozprašovanie je na základnej jednotke pripevnená rukoväť (23) a popruh na prenášanie (24).

Počas práce si môžete základnú jednotku (21) pomocou popruhu na prenášanie (24) zavesiť šikmo cez plece.

Pri prestávkach počas práce môžete striekaciu pištoľ (1) odložiť na rovnú pracovnú plochu. Striekany materiál nemôže vytečť.

► **Striekaciu pištoľ naplnenú striekaným materiálom postavte vždy vzpriamene na rovnú plochu.** Z ležiacej pištole môže vytekať striekany materiál.

## Údržba a servis

### Údržba a čistenie

- **Pred všetkými prácami na elektrickom náradí vyťahnite sieťovú zástrčku zo zásuvky.**
- **Elektrické náradie a jeho vetracie štrbiny udržiavajte vždy v čistote, aby ste mohli pracovať dobre a bezpečne.**

Ak je potrebná výmena pripájacieho vedenia, musí ju vykonať **Bosch** alebo niektoré autorizované stredisko služieb zákazníkom pre elektrické náradie **Bosch**, aby sa zabránilo ohrozeniam bezpečnosti.

► **Po každom použití ihneď dôkladne vyčistíte jednotlivé časti systému na jemné rozprašovanie, zvlášť všetky diely v kontakte s farbou.** Dôkladné vyčistenie je predpokladom bezchybnej a bezpečnej prevádzky striekacej pištole. Pri zanedbanom alebo neodbornom čistení nedujú plnené nároky vyplývajúce zo záruky.

### Čistenie vzduchového filtra (pozri obrázok J)

Vzduchový filter (28) je potrebné občas vyčistiť. Ak je vzduchový filter príliš znečistený, je potrebné ho vymeniť.

- Otvorte kryt vzduchového filtra (25).

- Vyberte vzduchový filter (28).

- Mierne znečistenie: Vzduchový filter (28) vyklepte.

alebo

Velké znečistenie:

Vyčistíte vzduchový filter (28) pod tečúcou vodou a potom ho nechajte dobre vyschnúť, aby sa zabránilo tvorbe plesne.

alebo

Vzduchový filter vymeňte (28).

- Vzduchový filter opäť nasadíte.
- Opäť zatvorte kryt vzduchového filtra (25).

► **Systém na jemné rozprašovanie nikdy neprevádzkujte bez vzduchového filtra.** Častice nečistôt sa môžu dostať do motorového priestoru a poškodiť ho.

### Čistenie a použitie farieb na báze vody (pozri obrázok K)

Striekaciu pištoľ a nádržku na striekany materiál čistíte vždy teplou vodou.

Nikdy nečistíte otvor dýzy a otvor pre vzduch na striekacej pištoľi pomocou predmetov s ostrým hrotom.

- Vypnite základnú jednotku (21) a odoberte vzduchovú hadicu (19) zo striekacej pištole (1).

- Odpojte nádržku (7) zo striekacej pištole (1). Držte nádržku (7) pod nasávacou rúrkou (13) a tlačte pracovný vypínač (6) striekacej pištole, aby sa striekany materiál mohol dostať naspäť do nádržky.

- Nádržku (7) úplne vyprázdňte.

Striekany materiál možno uschovať pre ďalšie použitie vo vzduchotesne uzatvorenej nádobe na farbu. Použite na to napr. náhradnú nádržku (8) s vekom alebo originálnu nádobu striekaného materiálu.

- Vyčistíte nádržku (7).
- Odmontujete nasávaciu rúрку (13) s tesnením nádržky (16) a dobre ich vypláchnite. Upevnite nasávaciu rúрку (13) s tesnením nádržky (16) opäť na striekaciu pištoľ.
- Naplňte nádržku (7) teplou vodou a upevnite ju opäť na striekaciu pištoľ (1).
- Opäť pripojte vzduchovú hadicu (19) na striekaciu pištoľ (1).
- Striekajte dovtedy, kým nevychádza čistá voda. Prípadne nádržku znova naplňte teplou vodou.
- Odoberte vzduchovú hadicu (19) zo základnej jednotky (21) aj zo striekacej pištole (1).
- Základnú jednotku vyčistíte v prípade potreby pomocou navlhčenej handry a následne základnú jednotku (21) a vzduchovú hadicu (19) odstráňte z bezprostredného miesta čistenia.
- Odmontujte prírubovú maticu (3), vzduchový uzáver (2), tesniaci kotúč (12), používanú striekaciu dýzu (10)/(9) s O-krúžkom (11) a nasávaciu rúрку (13) s tesnením nádržky (16). Pritom sa uistite, že O-krúžok (11) zostane na striekacej dýze.

- Vo vedre s teplou vodou očistite všetky časti, ktoré sú v styku s farbou. Použite pritom bežne dostupnú kefku na umývanie. Vyčistite aj kanálik pre farbu (18) striekacej pištole (1).
  - Skontrolujte, či je nasávacía rúrka (13) s tesnením nádržky (16) bez striekaného materiálu a bez poškodení. V prípade potreby ešte raz vyčistite tesnenie nádržky (16) teplou vodou.
  - Vhodným predmetom očistite odvetrávací otvor (17).
  - Vyčistite nádržku (7) a striekaciu pištoľ (1) zvonku pomocou namočenej handričky.
  - Nechajte najprv všetky súčiastky dobre vyschnúť, až potom ich zmontujte dohromady.
  - Systém na jemné rozprašovanie opäť zmontujte v opačnom poradí. Tesnenie nádržky (16) posuňte opäť nahor, do drážky nasávacej rúrky (13).  
Uistite sa, že tesnenie nádržky je na všetkých miestach dookola presne umiestnené v drážke nasávacej rúrky, aby bola striekacia pištoľ správne utesená. Dávajte pozor na to, aby ste nasávaciu rúrku (13) posunuli opäť až na doraz na kanálik pre farbu (18).
- Čistenie a použitie farieb na báze rozpúšťadla (pozri obrázok K)**
- Striekaciu pištoľ aj nádržku na striekaný materiál vždy vyčistite so zreteľom na použitý striekaný materiál príslušným riedidlom.
- Nikdy nečistite otvor dýzy a otvor pre vzduch na striekacej pištoľi pomocou predmetov s ostrým hrotom.
- Pri čistení s rozpúšťadlami a farbami na báze rozpúšťadiel noste vhodné rukavice.
- Vypnite základnú jednotku (21) a odoberte vzduchovú hadicu (19 zo striekacej pištole (1).
  - Základnú jednotku vyčistite v prípade potreby pomocou handry navlhčenej riedidlom a následne odstráňte základnú jednotku (21) a vzduchovú hadicu (19 z bezprostredného okolia čistenia.
  - Odpojte nádržku (7) zo striekacej pištole (1).  
Držte nádržku (7) pod nasávacou rúrkou (13) a tlačte pracovný vypínač (6) striekacej pištole, aby sa striekaný materiál mohol dostať naspäť do nádržky.
  - Nádržku (7) úplne vyprázdňte.  
Striekací materiál možno uschovať pre ďalšie použitie vo vzduchotesne uzatvorenej nádobe na farbu. Použite na to napr. náhradnú nádržku (8) s vekom alebo originálnu nádobu striekaného materiálu.
  - Vyčistite nádržku (7).
  - Odmontujte nasávaciu rúrku (13) s tesnením nádržky (16) a dobre ich vypláchnite.  
Upevnite nasávaciu rúrku (13) s tesnením nádržky (16) opäť na striekaciu pištoľ.
  - Naplňte nádržku (7) do polovice rozpúšťadlom a upevnite ju opäť na striekaciu pištoľ (1).
  - Striekaciu pištoľ niekoľkokrát dobre potraсте.  
Dávajte pritom pozor na to, aby ste riedidlo nevystriekli.  
**Hrozí nebezpečenstvo výbuchu.**
  - Odpojte nádržku (7) od striekacej pištole (1) a úplne ju vyprázdňte do uzatvárateľnej nádoby na materiál.
  - Odmontujte prírubovú maticu (3), vzduchový uzáver (2), tesniaci kotúč (12), používanú striekaciu dýzu (10)/(9) s O-krúžkom (11) a nasávaciu rúrku (13) s tesnením nádržky (16).  
Pritom sa uistite, že O-krúžok (11) zostane na striekacej dýze.
  - Vo vedre s prostriedkom na riedenie očistite všetky časti, ktoré sú v styku s farbou. Použite pritom bežne dostupnú kefku na umývanie. Vyčistite aj kanálik pre farbu (18) striekacej pištole (1).
  - Skontrolujte, či je nasávacía rúrka (13) s tesnením nádržky (16) bez striekaného materiálu a bez poškodení. V prípade potreby ešte raz vyčistite tesnenie nádržky (16) riedidlom.
  - Vhodným predmetom očistite odvetrávací otvor (17).
  - Vyčistite nádržku (7) a striekaciu pištoľ (1) zvonku pomocou handričky namočenej do prostriedku na riedenie.
  - Nechajte najprv všetky súčiastky dobre vyschnúť, až potom ich zmontujte dohromady.
  - Systém na jemné rozprašovanie opäť zmontujte v opačnom poradí.  
Tesnenie nádržky (16) posuňte opäť nahor, do drážky nasávacej rúrky (13).  
Uistite sa, že tesnenie nádržky je na všetkých miestach dookola presne umiestnené v drážke nasávacej rúrky, aby bola striekacia pištoľ správne utesená. Dávajte pozor na to, aby ste nasávaciu rúrku (13) posunuli opäť až na doraz na kanálik pre farbu (18).
- Likvidácia materiálu**
- Znečistený prostriedok na riedenie, zvyšky striekaného materiálu a prípadne zvyšky prostriedku na riedenie sa musia odborne a ekologicky zlikvidovať. Dodržiavajte pokyny výrobcu o likvidácii a miestne predpisy o likvidácii špeciálneho odpadu.
- Chemikálie, ktoré ohrozujú životné prostredie, sa nesmú dostať do pôdy, do spodnej vody ani do vodných tokov. Nikdy nevyliavajte chemikálie, ktoré poškodzujú životné prostredie, do kanalizácie!
- Skladovanie**
- Pred uskladnením systému na jemné rozprašovanie tento systém dôkladne vyčistite a pre zmontovaním nechajte všetky časti dobre vyschnúť.
- Keď sa systém na jemné rozprašovanie nepoužíva, slúži gumená páska spolu s kolíkom na základnej jednotke (21) ako praktické uloženie pre vzduchovú hadicu (19).

## Odstránenie porúch

Problém	Príčina	Pomoc
Striekany materiál nevytvára správne pokrytie	Množstvo striekaného materiálu príliš malé	Otáčajte nastavovacie koliesko <b>(5)</b> smerom k +.
	Vzdialenosť od striekanej plochy je príliš veľká	Zmenšite vzdialenosť od striekanej plochy.
	Na striekanej ploche je príliš málo rozprášeného materiálu, na plochu ste nastriekali príliš málo	Postriekajte plochu viackrát.
Po nanosení sa striekany materiál rozteká	Striekany materiál je príliš hustý	Striekany materiál znova zriedte a urobte skúšobné striekanie.
	Bolo nanosené priveľké množstvo striekaného materiálu	Otáčajte nastavovacie koliesko <b>(5)</b> smerom k -.
	Vzdialenosť od striekanej plochy je príliš malá	Zväčšite vzdialenosť od striekanej plochy.
Príliš hrubé rozprašovanie materiálu	Striekany materiál je príliš riedky	Pridajte originálny (neriedený) striekany materiál.
	Striekali ste príliš často na to isté miesto	Farbu odstráňte a pri druhom pokuse nestriekajte tak často na to isté miesto.
	Množstvo striekaného materiálu je príliš veľké	Otáčajte nastavovacie koliesko <b>(5)</b> smerom k -.
Príliš hustý rozprašovaný oblak farby	<b>PFS 2000</b> : namontovaná biela striekacia dýza <b>(10)</b> (príliš veľký priemer dýzy)	Namontujte sivú striekaciu dýzu <b>(9)</b> .
	Znečistená ihla dýzy <b>(15)</b>	Vyčistite ihlu dýzy.
	Striekany materiál je príliš hustý	Striekany materiál znova zriedte a urobte skúšobné striekanie.
Príliš hustý rozprašovaný oblak farby	Veľmi znečistený vzduchový filter <b>(28)</b>	Vymeňte vzduchový filter.
	Bolo nanosené priveľké množstvo striekaného materiálu	Otáčajte nastavovacie koliesko <b>(5)</b> smerom k -.
	Vzdialenosť od striekanej plochy je príliš veľká	Zmenšite vzdialenosť od striekanej plochy.
Prúd striekaného materiálu pulzuje	V nádržke je príliš málo striekaného materiálu	Doplňte striekany materiál.
	Odvetrávací otvor <b>(17)</b> na nasávacej rúrke <b>(13)</b> je upchatý	Vyčistite nasávaciu rúrku a odvetrávací otvor.
	Uvoľnená nasávací rúrka <b>(13)</b>	Nasuňte nasávaciu rúrku až na doraz na kanálik pre farbu <b>(18)</b> .
	Striekacia dýza <b>(10)/(9)</b> je uvoľnená	Utiahnite striekaciu dýzu.
	Veľmi znečistený vzduchový filter <b>(28)</b>	Vymeňte vzduchový filter.
Striekany materiál odkvapkáva na striekacej dýze	Striekany materiál je príliš hustý	Striekany materiál znova zriedte a urobte skúšobné striekanie.
	Usadzovanie striekaného materiálu na striekacej dýze <b>(10)/(9)</b> , ihle dýzy <b>(15)</b> a vzduchovom uzávere <b>(2)</b>	Vyčistite striekaciu dýzu, ihlu dýzy a vzduchový uzáver.
Zo striekacej dýzy nevystupuje žiadny striekany materiál	Striekacia dýza <b>(10)/(9)</b> je uvoľnená	Utiahnite striekaciu dýzu.
	Uvoľnená nasávací rúrka <b>(13)</b>	Nasuňte nasávaciu rúrku až na doraz na kanálik pre farbu <b>(18)</b> .
	Upchatá ihla dýzy <b>(15)</b>	Vyčistite ihlu dýzy.
	Upchatá nasávací rúrka <b>(13)</b>	Vyčistite nasávaciu rúrku.
	Odvetrávací otvor <b>(17)</b> na nasávacej rúrke <b>(13)</b> je upchatý	Vyčistite nasávaciu rúrku a odvetrávací otvor.
	Tesnenie nádržky <b>(16)</b> chýba alebo je poškodené	Zasuňte (nové) tesnenie nádržky cez nasávaciu rúrku do drážky.
	Striekany materiál je príliš hustý	Striekany materiál znova zriedte a urobte skúšobné striekanie.

Problém	Príčina	Pomoc
	Striekaný materiál je príliš hustý	Striekaný materiál znova zriedte a urobte skúšobné striekanie.
	Striekaný materiál je znečistený (hrudky farby)	Striekaciu pištoľ úplne vyprázdňte a vyčistite; striekany alebo rozprašovaný materiál nalievajte pri plnení cez sitko.

## Zákaznícka služba a poradenstvo ohľadom použitia

Servisné stredisko Vám odpovie na otázky týkajúce sa opravy a údržby Vášho produktu ako aj náhradných dielov. Rozkladové výkresy a informácie o náhradných dieloch nájdete tiež na: [www.bosch-pt.com](http://www.bosch-pt.com)

V prípade otázok týkajúcich sa našich výrobkov a príslušenstva Vám ochotne pomôže poradenský tím Bosch.

V prípade akýchkoľvek otázok a objednávok náhradných dielov uvádzajte bezpodmienečne 10-miestne vecné číslo uvedené na typovom štítku výrobku.

### Slovakia

Na [www.bosch-pt.sk](http://www.bosch-pt.sk) si môžete objednať opravu vášho stroja alebo náhradné diely online.

Tel.: +421 2 48 703 800

Fax: +421 2 48 703 801

E-Mail: [servis.naradia@sk.bosch.com](mailto:servis.naradia@sk.bosch.com)

[www.bosch-pt.sk](http://www.bosch-pt.sk)

### Ďalšie adresy servisov nájdete na:

[www.bosch-pt.com/serviceaddresses](http://www.bosch-pt.com/serviceaddresses)

## Likvidácia

Striekaciu pištoľ, základnú jednotku, príslušenstvo a obal treba odovzdať na ekologickú recykláciu.



Nevyhadzujte elektrické náradie do bežného odpadu z domácnosti!

### Len pre krajiny EÚ:

Podľa európskej smernice 2012/19/EÚ o starých elektrických a elektronických zariadeniach a podľa jej realizácie v národnom práve sa musí už nepoužiteľné elektrické náradie zbierať separovane a odovzdať na ekologickú recykláciu. Pri nesprávnej likvidácii môžu mať staré elektrické a elektronické zariadenia kvôli novej prítomnosti nebezpečných látok škodlivý vplyv na životné prostredie a ľudské zdravie.

## Magyar

### Biztonsági tájékoztató

#### Általános biztonsági előírások az elektromos kéziszerszámok számára

#### **FIGYELMEZTETÉS** Olvassa el valamennyi biztonsági tájékoztatót, előírást, illusztrációt és adatot, amelyet az elektromos

kéziszerszámmal együtt megkapott. Az alábbiakban felsorolt előírások betartásának elmulasztása áramütéshez, tűzhöz és/vagy súlyos testi sérülésekhez vezethet.

#### **Kérjük a későbbi használatra gondosan őrizze meg ezeket az előírásokat.**

Az alább alkalmazott "elektromos kéziszerszám" fogalom a hálózati elektromos kéziszerszámokat (hálózati csatlakozó kábellel) és az akkumulátoros elektromos kéziszerszámokat (hálózati csatlakozó kábel nélkül) foglalja magában.

#### Munkahelyi biztonság

- ▶ **Tartsa tisztán és jól megvilágítva a munkaterületet.** A zsúfolt vagy sötét területeken gyakrabban következnek be balesetek.
- ▶ **Ne dolgozzon a berendezéssel olyan robbanásveszélyes környezetben, ahol éghető folyadékok, gázok vagy por vannak.** Az elektromos kéziszerszámok szikrákat keltenek, amelyek a port vagy a gőzöket meggyújthatják.
- ▶ **Tartsa távol a gyerekeket és a nézelődőket, ha az elektromos kéziszerszámot használja.** Ha elvonják a figyelmét, elvesztheti az uralmát a berendezés felett.

#### Elektromos biztonsági előírások

- ▶ **A készülék csatlakozó dugójának bele kell illeszkednie a dugaszolóaljzatba. A csatlakozó dugót semmilyen módon sem szabad megváltoztatni. Védőföldeléssel ellátott készülékek esetében ne használjon csatlakozó adaptert.** A változtatás nélküli csatlakozó dugók és a megfelelő dugaszoló aljzatok csökkentik az áramütés kockázatát.
- ▶ **Kerülje el a földelt felületekkel való érintkezést, mint például csövek, fűtőtestek, kályhák és hűtőgépek.** Az áramütés veszélye megnövekszik, ha a teste földelve van.
- ▶ **Tartsa távol az elektromos kéziszerszámot az esőtől és a nedvességtől.** Ha víz jut be egy elektromos kéziszerszámba, az megnöveli az áramütés veszélyét.
- ▶ **Ne használja a kábelt a rendeltetésétől eltérő célokra. Sohase vigye vagy húzza az elektromos kéziszerszámot erőszakkal.**



mot a kábelnél fogva, valamint sose húzza ki a csatlakozót a kábelnél fogva a dugaszoló aljzattól. Tartsa távol a kábelt hőforrásoktól, olajtól, éles sarkoktól és élektől, valamint mozgó gépalkatrészekről. A megrongálódott vagy csomókkal teli kábel megnöveli az áramütés veszélyét.

- ▶ **Ha egy elektromos kéziszerszámmal a szabadban dolgozik, csak kültéri hosszabbítót használjon.** A kültéri hosszabbító használata csökkenti az áramütés veszélyét.
- ▶ **Ha nem lehet elkerülni az elektromos kéziszerszám nedves környezetben való használatát, alkalmazzon egy hibaáram-védőkapcsolót.** A hibaáram-védőkapcsoló alkalmazása csökkenti az áramütés kockázatát.

#### Személyi biztonság

- ▶ **Munka közben mindig figyeljen, ügyeljen arra, amit csinál és megfontoltan dolgozzon az elektromos kéziszerszámmal.** Ne használja a berendezést ha fáradt vagy kábítószert, alkoholt vagy gyógyszer hatása alatt áll. Egy pillanatnyi figyelmetlenség a szerszám használata közben komoly sérülésekhez vezethet.
- ▶ **Viseljen védőfelszerelést. Viseljen mindig védőszemüveget.** A védőfelszerelések, mint a porvédő álarc, csúszásbiztos védőcipő, védősapka és fülvédő megfelelő használata csökkenti a személyi sérülések kockázatát.
- ▶ **Kerülje el a készülék akaratlan üzembe helyezését. Győződjön meg arról, hogy az elektromos kéziszerszám ki van kapcsolva, mielőtt beköti az áramforrást és/vagy az akkumulátort, valamint mielőtt felemelné és vinni kezdené az elektromos kéziszerszámot.** Ha az elektromos kéziszerszám felemelése közben az újjat a kapcsolón tartja, vagy ha a készüléket bekapcsol állapotban csatlakoztatja az áramforráshoz, az baleset lehet.
- ▶ **Az elektromos kéziszerszám bekapcsolása előtt okvetlenül távolítsa el a beállítószerszámokat vagy csavarulcsokat.** Az elektromos kéziszerszám forgó részeiben felejtett beállítószerszám vagy csavarulcs sérüléseket okozhat.
- ▶ **Ne becsülje túl önmagát. Ügyeljen arra, hogy mindig biztosan álljon és az egyensúlyát megtartsa.** Így az elektromos kéziszerszám felett váratlan helyzetekben is jobban tud uralkodni.
- ▶ **Viseljen megfelelő ruházatot. Ne viseljen bő ruhát vagy ékszereket. Tartsa távol a haját és a ruháját a mozgó részekről.** A bő ruhát, az ékszereket és a hosszú haját a szerszám mozgó részei magukkal ránthatják.
- ▶ **Ha az elektromos kéziszerszámra fel lehet szerelni a por elszívásához és összegyűjtéséhez szükséges berendezéseket, ellenőrizze, hogy azok megfelelő módon hozzá vannak kapcsolva a készülékhez és rendeltetésüknek megfelelően működnek.** A porgyűjtő berendezések használata csökkenti a munka során keletkező por veszélyes hatásait.
- ▶ **Ne hagyja, hogy az elektromos kéziszerszám gyakori használata során szerzett tapasztalatok túlságosan magabiztossá tegyék, és figyelmen kívül hagyja az idevonatkozó biztonsági alapelveket.** Egy gondatlan

művelet egy másodperc törtrésze alatt súlyos sérüléseket okozhat.

#### Az elektromos kéziszerszámok gondos kezelése és használata

- ▶ **Ne terhelje túl a berendezést. A munkájához csak az arra szolgáló elektromos kéziszerszámot használja.** A megfelelő elektromos kéziszerszámmal a megadott teljesítménytartományon belül jobban és biztonságosabban lehet dolgozni.
- ▶ **Ne használjon olyan elektromos kéziszerszámot, amelynek a kapcsolója elromlott.** Minden olyan elektromos kéziszerszám, amelyet nem lehet sem be-, sem ki-csatlakoztatni, veszélyes és meg kell javíttatni.
- ▶ **Húzza ki a csatlakozót az áramforrásból és/vagy távolítsa el az akkumulátort (ha az leválasztható az elektromos kéziszerszámtól), mielőtt az elektromos kéziszerszámon beállítási munkákat végez, tartozékokat cserél vagy a szerszámot tárolásra elteszi.** Ez az elővigyázatossági intézkedés meggátolja a szerszám akaratlan üzembe helyezését.
- ▶ **A használaton kívüli elektromos kéziszerszámokat olyan helyen tárolja, ahol azokhoz gyermekek nem férhetnek hozzá. Ne hagyja, hogy olyan személyek használják az elektromos kéziszerszámot, akik nem ismerik a szerszámot, vagy nem olvasták el ezt az útmutatót.** Az elektromos kéziszerszámok veszélyesek, ha azokat gyakorlatlan személyek használják.
- ▶ **Tartsa megfelelően karban az elektromos kéziszerszámokat és a tartozékokat. Ellenőrizze, hogy a mozgó alkatrészek kifogástalanul működnek-e, nincsenek-e beszorulva, illetve nincsenek-e eltörve vagy megrongálódva olyan alkatrészek, amelyek hatással lehetnek az elektromos kéziszerszám működésére. A berendezés megrongálódott részeit a készülék használata előtt javíttassa meg.** Sok olyan baleset történik, amelyet az elektromos kéziszerszám nem megfelelő karbantartására lehet visszavezetni.
- ▶ **Tartsa tisztán és éles állapotban a vágószerszámokat.** Az éles vágóélekkel rendelkező, gondosan ápolat vágószerszámok ritkábban ékelődnek be és azokat könnyebben lehet vezetni és irányítani.
- ▶ **Az elektromos kéziszerszámokat, tartozékokat, szerszám-biteket stb. csak ezen kezelési utasításoknak megfelelően használja. Vegye figyelembe a munkakörülményeket valamint a kivitelezendő munka sajátosságait.** Az elektromos kéziszerszám eredeti rendeltetésétől eltérő célokra való alkalmazása veszélyes helyzeteket eredményezhet.
- ▶ **Tartsa szárazon, tisztán valamint olaj- és zsírmentes állapotban a fogantyúkat és markoló felületeket.** A csúszós fogantyúk és markoló felületek váratlan helyzetekben lehetetlenné teszik az elektromos kéziszerszám biztonságos kezelését és irányítását.

#### Szerviz

- ▶ **Az elektromos kéziszerszámot csak szakképzett személyzet kizárólag eredeti pótalkatrészek felhasználá-**

sával javíthatja. Ez biztosítja, hogy az elektromos kéziszerszám biztonságos maradjon.

## Biztonsági előírások finom permetező rendszerek számára

- ▶ **Tartsa tisztán, jól megvilágított és festék- vagy oldószertartályoktól, kendőktől és egyéb gyúlékony anyagoktól mentes állapotban a munkavégzés helyét.** Fennáll az öngyulladás veszélye. Tartson mindig készenlétben működőképes tűzoltó készülékeket vagy oltóberendezéseket.
- ▶ **Gondoskodjon a szórási tartomány jó szellőztetéséről és az egész helyiség számára elegendő mennyiségű friss levegőről.** Az elpárolgó gyúlékony oldószerek robbanásveszélyes környezetet teremtenek.
- ▶ **Ne szórjon és ne tisztítson olyan anyagokkal, amelyek gyúlékpontja alacsonyabb, mint 55 °C. Csak víz, nehezen illó szénhidrogén, vagy hasonló anyag alapú szórt anyagokat használjon.** Az illékony elpárolgó oldószerek robbanékony környezetet hoznak létre.
- ▶ **Ne permetezzen gyújtóforrások környezetében, mint például statikus elektromos szikrák, nyílt tűz, gyújtóláng, forró tárgyak, motorok, égő cigaretták és áramvezető kábelek csatlakoztatásánál vagy szétválasztásánál, vagy kapcsolók kezelésésénél fellépő szikrák környezetében.** Az ilyen jellegű szikraforrások a környezet kigyulladásához vezethetnek.
- ▶ **Ne szórjon olyan anyagokat, amelyről nem ismeretes, hogy veszélyesek-e.** Ismeretlen anyagok veszélyes körülményeket hozhatnak létre.
- ▶ **Ne szórjon forró vizet. Csak vegyszerektől mentes meleg vizet (max. 55 °C) szórjon.**
- ▶ **A szórás és a vegyszerek kezelése során viseljen kiegészítő személyi védőfelszerelést, mint például megfelelő védőkesztyűt, védőmaszkot vagy porvédő álarcot.** A körülményeknek megfelelő védőfelszerelés viselése csökkenti azt az időtartamot, amíg a kezelő ki van téve a veszélyes anyagok hatásának.



- ▶ **Figyeljen a permetezésre kerülő anyag esetleges veszélyeire.** Vegye figyelembe a tartályon található jelöléseket, vagy a permetezésre kerülő anyag gyártója által kibocsátott információkat, beleértve a személyi védőfelszerelések viselésére való felszólításokat. Hajtsa végre a gyártó utasításait, hogy csökkentse a tűz, mérgek, rákkeltő anyagok stb. által kiváltott sérülési veszélyeket.
- ▶ **Tartsa a szórórendszer hálózati csatlakozó kábelének a csatlakozó dugóját és kapcsolóját festékektől és más folyadékoktól mentes állapotban. Sohase tartsa a kábelt a megtámasztáshoz a dugós összeköttetések-nél fogva.** Ezen előírás betartásának elmulasztása áramütéshez vezethet.

- ▶ **Ne hagyja felügyelet nélkül a gyermekeket.** Ez biztosítja, hogy gyerekek ne játsszanak a finom permetező rendszerrel.

## A termék és a teljesítmény leírása



**Olvassa el az összes biztonsági figyelmeztetést és előírást.** A biztonsági előírások és utasítások betartásának elmulasztása áramütéshez, tűzhez és/vagy súlyos sérülésekhez vezethet.

Kérjük, vegye figyelembe a Használati Utasítás első részében található ábrákat.

### Rendeltetészerű használat

#### PFS 1000

Az elektromos kéziszerszám a következő szóróanyagok szórására szolgál: oldószertartalmú és vízben hígítható (javasolt) lakkfestékek, lazúrok, alapozófestékek, impregnáló anyagok, szintelen lakkok, olajok és víz.

Az elektromos kéziszerszám diszperziós és latexfestékek (falfestékek) valamint lúgok, pácok, savtartalmú bevonó anyagok, fertőtlenítő szerek, növényvédő szerek, homlokzatfestékek, szemcséket vagy más szilárd összetevőket tartalmazó szóróanyagok, valamint és fröccsenés- és cseppegésztályok anyagok feldolgozására nem alkalmas.

#### PFS 2000

Az elektromos kéziszerszám minden szokásos festék: diszperziós és latex festékek (falfestékek), oldószertartalmú és vízzel hígítható (javasolt) lakkfestékek, lazúrfestékek, alapozó rétegek, impregnáló anyagok, transzparenslakkok (ALL-PAINT), olajok és víz szórására szolgál.

Az elektromos kéziszerszám lúgok, pácok, savtartalmú bevonó anyagok, fertőtlenítő szerek, növényvédő szerek, homlokzatfestékek, szemcsés és szilárd testeket tartalmazó szórt anyagok, valamint nem szórható és csepegésmentes anyagok szórására nem alkalmas.

### Az ábrázolásra kerülő komponensek

A készülék ábrázolásra kerülő komponenseinek sorszámozása az elektromos kéziszerszámnak az ábra-oldalon található képére vonatkozik.

- (1) Szórópisztoly
- (2) Légszelep
- (3) Hollandi anya
- (4) Tömölcsatlakozás (szórópisztoly)
- (5) Szórási anyagmennyiség szabályozókerék
- (6) Kezelőkapcsoló
- (7) Szórtanyag-tartály
- (8) Tartalék tartály a szórásra kerülő anyag számára<sup>a)</sup>
- (9) Festékfűvőka (szürke: a „Fa” alkalmazáshoz)
- (10) Festékfűvőka (fehér: a „Fal” alkalmazáshoz) (PFS 2000)

- (11) O-gyűrű  
 (12) Tömítőtárcsa  
 (13) Felszállócső  
 (14) Áttöltővödő<sup>b)</sup>  
 (15) Fúvókatú  
 (16) Tartálytömítés  
 (17) Légtelenítőnyílás  
 (18) Festékcscsatorna  
 (19) **Levegőtömlő**  
 (20) Bajonettzár  
 (21) **Alapegység**
- (22) Be-/kikapcsoló  
 (23) Fogantyú  
 (24) Tartóheveder  
 (25) Légszűrőfedél  
 (26) Tömlőcsatlakozás (alapegység)  
 (27) Fülecs a tartóhevederhez  
 (28) Légszűrő
- a) **a PFS 1000-hez tartozékként kapható; a PFS 2000-nél a szállítmány terjedelme ezt is magába foglalja**  
 b) **A képeken látható vagy a szövegben leírt tartozékok részben nem tartoznak a standard szállítmányhoz. Tartozék-programunkban valamennyi tartozék megtalálható.**

## Műszaki adatok

Finomszóró rendszer		PFS 1000	PFS 2000
Rendelési szám		<b>3 603 B07 0..</b>	<b>3 603 B07 3..</b>
Névleges felvett teljesítmény	W	410	440
Szállítási teljesítmény	ml/perc	100	200
2 m <sup>2</sup> felülethez szükséges festék felvitelének időtartama	perc	2	1,3
Szórtanyag-tartály térfogata	ml	800	800
Festékfúvóka (9) (szürke)		●	●
– „Fa” alkalmazási eset: Oldószeret tartalmazó és vízzel hígítható lakkfestékek, lazúrok, alapozórétegek, szintelen lakkok és olajok szórása			
Festékfúvóka (10) (fehér)		–	●
– „Fal” alkalmazási eset: Diszperziós és latexfestékek szórása			
Levegőtömlő hossza	m	1,25	1,25
Súly az „EPTA-Procedure 01:2014” (2014/01 EPTA-eljárás) szerint	kg	1,8	1,9
Érintésvédelmi osztály		□ / II	□ / II

A adatok 230 V hálózati feszültségre [U] vonatkoznak. Ettől eltérő feszültségek és külön egyes országok számára készült kivitelek esetén ezek az adatok változhatnak.

## Zaj és vibráció értékek

A zajkibocsátási értékek a **EN 62841-1** szabványnak megfelelően kerültek meghatározásra.

Az elektromos kéziszerszám A-besorolású hangnyomásszintje tipikus esetben **80 dB(A)**. A szórás, K=3 dB. A zajszint a munka során meghaladhatja a megadott értékeket. **Viseljen fülvédőt!**

Az  $a_{hp}$  rezgési összértékek (a három irány vektorösszege) és a K szórás a **EN 62841-1** szabványnak megfelelően meghatározott értékei:

$$a_{hp} < 2,5 \text{ m/s}^2, K = 1,5 \text{ m/s}^2$$

Az ezen utasításokban megadott rezgésszint és zajkibocsátási érték egy szabványban rögzített mérési módszerrel került meghatározásra és az elektromos kéziszerszámok egymással való összehasonlítására alkalmazható. Ez az érték a rezgés- és zajkibocsátás ideiglenes becslésére is alkalmas.

A megadott rezgésszint és zajkibocsátási érték az elektromos kéziszerszám fő alkalmazásaira vonatkozik. Ha az elektromos kéziszerszámot más alkalmazásokra, eltérő betétszerszámokkal vagy nem kielégítő karbantartás mellett használják, a rezgésszint és a zajkibocsátási érték a fenti értékektől eltérhet. Ez az egész munkaidőre vonatkozó rezgés- és zajkibocsátást lényegesen megnövelheti.

A rezgés- és zajkibocsátás pontos megbecsléséhez figyelembe kell venni azokat az időszakokat is, amikor a készülék kikapcsolt állapotban van, vagy amikor be van ugyan kapcsolva, de nem kerül ténylegesen használatra. Ez az egész munkaidőre vonatkozó rezgés- és zajkibocsátást lényegesen csökkentheti.

Hozzon kiegészítő biztonsági intézkedéseket a kezelőnek a rezgések hatása elleni védelmére, például: Az elektromos kéziszerszám és a betétszerszámok karbantartása, a kezek melegen tartása, a munkamenetek megszervezése.

## Összeszerelés

- ▶ Az elektromos kéziszerszámon végzendő bármely munka megkezdése előtt húzza ki a csatlakozó dugót a dugaszolóaljzathoz.
- ▶ Gondoskodjon arról, hogy szórópisztoly és alapegység valamennyi tömítő elemmel ellátva tökéletesen legyen szerelve. A finom szórórendszer működését és biztonságát csak így lehet garantálni.

### A levegőtömlő csatlakoztatása (lásd a A1-A2 ábrát)

Az alapegység csatlakoztatása:

- Dugja be szorosan a levegőtömlő egyik (21) bajonettzáras fedelét a nyílak helyzetének megfelelően az alapegység (27) csatlakozójának bemélyedéseibe.
- Forgassa a bajonettzáras fedelet egy negyed fordulatnyira az óramutató járásával megegyező irányban.

Csatlakozás a szórópisztolyhoz:

- Dugja be szorosan a levegőtömlő második (21) bajonettzáras fedelét a nyílak helyzetének megfelelően a szórópisztoly (4) csatlakozójának bemélyedéseibe.
- Forgassa a bajonettzáras fedelet egy negyed fordulatnyira az óramutató járásával megegyező irányban.

**Megjegyzés:** A szórt anyag betöltése előtt távolítsa el a (20) levegőtömlőt (Fordítsa el egy negyed fordulatnyira a (21) bajonettzárat az óramutató járásával ellenkező irányba, majd húzza ki a (21) bajonettzárat a (4) csatlakozóból).

### A tartóheveder rögzítése (lásd a B ábrát)

Ahhoz, hogy minden felületet jól elérjen, és rugalmasan tudjon dolgozni, az alapegységet a (25) tartóheveder segítségével magára akaszthatja.

- Akassza bele mindegyik (28) füllecsbe az öv egyik végét.

### Festékfúvóka cseréje (PFS 2000) (lásd a(z) C ábrát)

**Megjegyzés:** A festékfúvóka kiválasztása előtt vizsgálja meg megkeveréssel a szórásra kerülő anyagot. A híg folyékony anyagokat (például fafesték) vagy hígított anyagokat a (9) szürke festékfúvókával lehet jobban elporlasztani. A sűrűbb anyagokhoz (például falakk vagy falfesték) a (10) fehér festékfúvókát lehet jobban használni.

- A festékfúvóka kicseréléséhez csavarja le a (3) hollandianyát.
- Húzza le a (2) levegősapkát és a (12) tömítőtárcsát.
- Csavarja le a felszerelt festékfúvókát. Gondoskodjon arról, hogy az (11) O-gyűrű a festékfúvókán maradjon.
- Csavarja bele a kívánt festékfúvókát a szórópisztoly menetébe.
- Tolja rá a (2) légszelepet a (12) tömítőtárcsával a festékfúvókára, és a (3) hollandianyával húzza meg szorosan.

## Üzemeltetés

- ▶ Az elektromos kéziszerszámon végzendő bármely munka megkezdése előtt húzza ki a csatlakozó dugót a dugaszolóaljzathoz.

### A munka előkészítése

- ▶ Folyó és állóvizek közvetlen közelében, vagy azok közvetlen vízgyűjtő területén szórópisztollyal dolgozni tilos.
- ▶ Ügyeljen a festékek, lakkok és egyéb szórt anyagok beszerzésekor azok környezetbarát voltára.

### A szórási felület előkészítése

A szórási felületnek tisztának, száraznak és zsírmentesnek kell lennie.

- A sima felületeket érdesítse fel, majd távolítsa el azokról a csiszolás során keletkezett port.

Munka közben a ködpermet minden le nem fedett felületet beszennyezhet. Ezért alaposan készítse elő a szórási felület környezetét:

- A padlót, a berendezési tárgyakat, az ajtókat és ablakokat, az ajtó- és ablakkereteket stb. gondosan takarja le. A padlók letakarására célszerű például takarófoliát használni.
- Rögzítse a lefedő anyagot. A nem kielégítő módon rögzített lefedő anyagokat egy erősebb légáram letépheti és elfújhatja.

- ▶ **Gondosan ragassza le a dugaszoló aljzatokat és a kapcsolókat.** A letakaratlan dugaszoló aljzatok és kapcsolók rövidzárlathoz vezethetnek és megnövelik az áramütési veszélyt.

### A szórt anyag előkészítése

- ▶ **A hígítás során ügyeljen arra, hogy a szórt anyag és a hígítószer egymásnak megfeleljenek.** Helytelen hígítószer alkalmazása esetén összeálló darabok jöhetnek létre, amelyekről a szórópisztoly eldugul.

- ▶ **A szórt anyag hígításakor ügyeljen arra, hogy a keverék gyúlékony legyen.** Az oldószertartalmú lakkok hígításakor például a gyúlékony csökken.

- ▶ **Vegye figyelembe a festék gyártójának a szórhatóságra vonatkozó adataira, ezek például a műszaki kísérőlapon vagy adatlapon található.** **Ügyeljen arra, hogy ne szórjon olyan festéket, amely a gyártó tájékoztatója szerint erre nem alkalmas.**

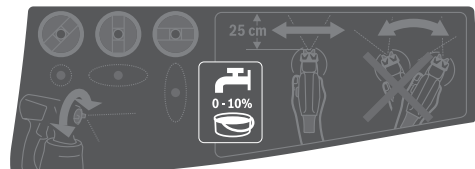

- Alaposan keverje össze a szórt anyagot. Ha szobahőmérsékletű anyagot használ a szórásra, ez jobb szórási mintához vezet.

- Szükség esetén hígítsa fel a szórásra kerülő anyagot. Ha a próbaszórás során nem sikerül megfelelő szórási mintát létrehozni, hígítsa 5 %-os lépésekben a szórásra kerülő anyagot, amíg optimális lesz a szórási minta.

Szórt anyag	Javasolt hígítás
Faanyagvédő szer, víz, olajok, híg lazúrfestékek	0 %
Impregnálószerek, rozsdavédő alapozások	0–5 %
Oldószerrel vagy vízzel hígítható (javasolt) lakkfestékek, alapozó rétegek, fűtőtestlakkok, vastagrétegű lazúrfestékek	legalább 5 %

**PFS 2000:** Diszperziós festékek és latex festékek (falfestékek) legalább 10 %

#### Hígítási táblázat

Szórásra kerülő anyag [ml]	Hígítószer [ml] az alábbi hígításhoz		
	5 %	10 %	15 %
300	15	30	45
400	20	40	60
500	25	50	75
600	30	60	90

#### A szórt anyag betöltése (lásd a D1–D2 ábrát)

**Megjegyzés:** A szórt anyag betöltése előtt távolítsa el a (19) levegőtöltőt (Fordítsa el egy negyed fordulatra a (20) bajonettzárat az óramutató járásával ellenkező irányba, majd húzza ki a (20) bajonettzárat a (4) csatlakozóból).

- Nagyobb kiszéreléseknél szükség esetén töltsen át a szórásra kerülő anyagot egy (14) kisebb áttöltő vödörbe (például a 10 literes kiszérelésű falfestéket egy 2,5 vagy 5,0 literes üres vödörbe).
- Csavarja le a (7) tartályt a szórópisztolyról.
- A szórt anyagot **legfeljebb az 800-as jelölésig** szabad a (7) tartályba betölteni.
- Forgassa el úgy a (13) felszállócsövet, hogy a szórt anyagot majdnem maradéktalanul szét lehessen szórni:

fekvő tárgyakon végzett szórási munkákhoz	<b>előre</b> a fúvóka- / levegősapka irányába
a fej feletti helyzetben végzett szórási munkákhoz	<b>hátra</b> a fogantyú felé

- Hajtson végre egy tesztfelületen egy próbaszórást. Ha optimális szórási képet kap, megkezdheti a szórást. vagy

Ha a szórási eredmény nem kielégítő vagy nem lép ki festék a berendezésből: (lásd „Az üzemzavarok elhárítása”, Oldal 165)

#### Üzembe helyezés

- ▶ **Ügyeljen a helyes hálózati feszültségre!** Az áramforrás feszültségének meg kell egyeznie az elektromos kéziszerszám típus tábláján található adatokkal.

- ▶ **Ügyeljen arra, hogy az alapegység üzem közben ne szívhatson be port, vagy más szennyeződések.**
- ▶ **Ügyeljen arra, hogy soha se szórjon anyagot az alapegységre.**
- ▶ **Szakítsa meg a szórási folyamatot, ha a szórás során az erre előírt szórópisztolytól eltérő pont(ok)ban folyadék lép ki, és hozza ismét rendbe a szórópisztolyt.** Ekkor fennáll egy áramütés veszélye.
- ▶ **Ne szórjon anyagot saját magára, más személyekre vagy állatokra.**

#### Bekapcsolás (lásd a E ábrát)

- Ellenőrizze, hogy a helyes festékfúvóka van-e felszerelve.
- Dugja be a hálózati csatlakozó dugót a dugaszolóaljzatba.
- Vegye a kezébe a szórópisztolyt, és irányítsa a szórási felületre.
- Tolja el előre a (22) be-/kikapcsolót.
- Nyomja meg a szórópisztolyon elhelyezett (6) kezelőkapcsolót.

**Megjegyzés:** Ha az alapegység be van kapcsolva, a (2) légszelepből mindig áramlik ki levegő.

#### Kikapcsolás

- Engedje el a (6) kezelő kapcsolót és tolja hátra a (22) be-/kikapcsolót.
- Húzza ki a hálózati csatlakozó dugót a dugaszoló aljzatból.

#### Munkavégzési tanácsok

##### Szórás (lásd a F ábrát)

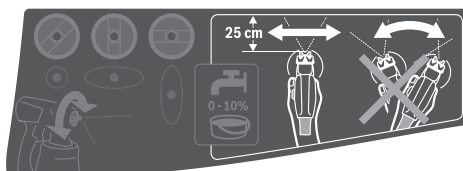

**Megjegyzés:** Vegye tekintetbe a szélirányt, ha az elektromos kéziszerszámot szabad ég alatt használja.

- Először hajtson végre egy próbaszórást és a szórt anyagnak megfelelően állítsa be a szórási képet és a szórási anyagmennyiséget. A beállításokat lásd a következő szakaszokban.
- A szórópisztolyt okvetlenül a szórt tárgyra merőlegesen, attól 20–25 cm egyenes távolságban tartsa.
- A szórási eljárást a szórási felületen kívül kezdje el.
- A szórópisztolyt a beállított szórási képtől függően egyenesen, vízszintes vagy függőleges irányban mozgassa. Egyenes minőségű felületet úgy lehet a legjobban elérni, ha az egyes pályák 4–5 cm-re átfedik egymást.
- Ha fekvő tárgyakra szórja az anyagot, vagy ha a feje felett dolgozik, tartsa kissé ferdén a szórópisztolyt és csak a szórt felülettől eltávolodva, hátrafelé mozogjon.
- ▶ **Vigyázzon, megbotolhat! Ügyeljen a lehetséges akadályokra.**
- Kerülje el a szórási területen belül a megszakításokat.

A szórópisztoly egyenletes vezetése egységes felületi minőséget eredményez.

Egy egyenetlen távolság és egy egyenetlen szórási szög erősebb festékköd-képződéshez és ezzel egy egyenetlenebb felülethez vezet.

– A szórási eljárást a szórási felületen kívül fejezze be.

A szórt anyag tartályát soha ne hagyja teljesen kiürülni. Ha a szívócső már nem ér bele a szóróanyagba, megtörik a porlasztás sugara és egyenetlen lesz a felület.

– A munka szünetei után vagy a (7) tartály újrafeltöltése után ellenőrizze a (10)/(9) festékfúvókát és a (2) levegőspakát, és szükség esetén tisztítsa meg ezeket az alkatrészeket.

– Ha a szórásra kerülő anyag lerakódik a (2) légszelepre vagy a festékfúvókára, tisztítsa meg egy erre alkalmas kefével vagy megnedvesített kendővel ezeket az alkatrészeket.

### A szórási minta beállítása

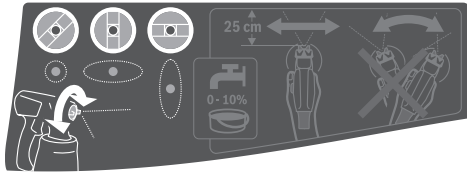

► **Sohase működtesse a (6) kezelő kapcsolót, miközben a (2) légszelep helyzetét változtatja.**

– Fordítsa el a kívánt helyzetbe a (2) légszelepet.

Légszelep	Szórósugár	Alkalmazás
		Vízszintes lapos sugár függőleges irányban végzett munkákhoz
		Függőleges lapos sugár vízszintes irányban végzett munkákhoz
		Kör keresztmetszetű sugár a sarkokhoz, élekhez és nehezen hozzáférhető helyekhez

### A szórási anyagmennyiség beállítása (lásd a G ábrát) (PAINTVolume)

– Forgassa el a (5) szórási anyagmennyiség szabályozókerékét a kívánt szórási anyagmennyiség beállítására:

- : minimális szórási anyagmennyiség,
- + : maximális szórási anyagmennyiség.

– Kezdje egy próbaszórással egy minimális szórt anyagmennyiséggel, majd fokozatosan növelje meg a szórt anyag mennyiségét, amíg eléri a kívánt szórási mintát. Ha a szórási eredmény nem kielégítő, akkor 5 %-os lépésekben hígítsa fel a szórásra kerülő anyagot (lásd „A szórt anyag előkészítése”, Oldal 161).

**Megjegyzés:** A festékfelvitel intenzitása erősen függ a mozgási sebességtől.

A szórt anyag mennyisége	Beállítás
Túl sok szórt anyagot vitt fel a felületre	A szórt anyagmennyiséget csökkenteni kell. – Forgassa el a – irányba a (5) szabályozókerékét.
Túl kevés szórt anyagot vitt fel a felületre	A szórt anyagmennyiséget meg kell növelni. – Forgassa el a + irányba a (5) szabályozókerékét.

### Tapéták benedvesítése

A régi tapéták eltávolításának megkönnyítésére permetezze le ezeket meleg vízzel (max. 55 °C). Használja ehhez a (9) szürke festékfúvókát.

### Munkaszünetek és szállítás (lásd a H–I ábrát)

A finom szórórendszer szállításának megkönnyítésére az alapegységre egy (23) tartófogantyú és egy (24) tartóheveder van szerelve.

Munka közben a (21) alapegységet a (24) segítségével keresztben a vállára akaszthatja.

A munka szüneteiben a (1) szórópisztolyt egy sík munkafelületre lehet helyezni. A szórásra kerülő anyag nem léphet ki.

► **Az anyaggal megtöltött szórópisztolyt mindig álló helyzetben tegye le egy sík felületre.** Egy lefektetett szórópisztolyból szórt anyag folyhat ki.

## Karbantartás és szerviz

### Karbantartás és tisztítás

► **Az elektromos kéziszerszámon végzendő bármely munka megkezdése előtt húzza ki a csatlakozó dugót a dugaszolóaljzatból.**

► **Tartsa mindig tisztán az elektromos kéziszerszámot és annak szellőzőnyílásait, hogy jól és biztonságosan dolgozhasson.**

Ha a csatlakozó vezetékét ki kell cserélni, akkor a cserével csak a magát a **Bosch** céget, vagy egy **Bosch** elektromos kéziszerszám-műhely ügyfélszolgálatát szabad megbízni, nehogy a biztonságra veszélyes szituáció lépjen fel.

► **Minden használat után azonnal alaposan tisztítsa meg a finom szórórendszer alkatrészeit, különösen azokat, amelyek közvetlenül érintkezésbe jutnak a festékekkel.** Egy szakszerű tisztítás a szórópisztoly kifogástalan működésének elengedhetetlen előfeltétele. Hiányos vagy szak-



szertülden tisztítás esetén a garancia igényeket nem vesz-  
szük figyelembe.

#### A légszűrő tisztítása (lásd a J ábrát)

A (28) légszűrőt alkimilag meg kell tisztítani. Ha a légszűrő  
erősen elszennyeződött, ki kell cserélni.

- Nyissa ki a (25) légszűrő fedelet.
  - Vegye ki a (28) légszűrőt.
  - Enyhe elszennyeződés:  
Ütögesse ki a (28) légszűrőt.  
vagy  
Erős elszennyeződés:  
Folyó víz alatt tisztítsa meg a (28) légszűrőt, majd hagyja  
alaposan kiszáradni, hogy megelőzze a penészképződést.  
vagy  
Cserélje ki a (28) légszűrőt.
  - Tegye ismét be a helyére a légszűrőt.
  - Zárja le ismét a (25) légszűrő fedelet.
- **Sohase használja a finom szórórendszert légszűrő nél-  
kül.** Ellenkező esetben szennyező részecskék juthatnak a  
motortérbe és rongálódásokat okozhatnak.

#### Tisztítás vízalapú festékek alkalmazása után (lásd a K ábrát)

A szórópisztolyt és a szórásra kerülő anyag tartályát mindig  
meleg vízzel tisztítsa meg.

Sohase tisztítsa a szórópisztoly fúvókafuratait és légvezető  
furatait hegyes tárgyakkal.

- Kapcsolja ki a (21) alapegységet és távolítsa el  
a (19) levegőtömlőt a (1) szórópisztolyról.
- Válassza el a (7) tartályt a (1) szórópisztolytól.  
Tartsa a (7) tartályt a (13) felszállócső alá és nyomja meg  
a szórópisztoly (6) kezelő kapcsolóját, hogy a szórásra  
kerülő anyag visszafolyhasson a tartályba.
- Teljesen ürítse ki a (7) tartályt.  
A szórásra kerülő anyagot későbbi alkalmazáshoz egy her-  
metikusan lezárt festéktartályban lehet tárolni. Használ-  
jon erre a célra például a (8) póttartályt a fedelével vagy  
az eredeti szórásra kerülő anyag tartályát.
- Tisztítsa meg a (7) tartályt.
- Szerelje le a (13) felszállócsövet a (16) tartálytömitéssel  
és alaposan öblítse le.  
Ismét rögzítse a (13) felszállócsövet  
a (16) tartálytömitéssel a szórópisztolyhoz.
- Töltse fel meleg vízzel a (7) tartályt és szerelje ismét rá  
a (1) szórópisztolyra.
- Csatlakoztassa ismét a (19) levegőtömlőt  
a (1) szórópisztolyhoz.
- Szórja addig az anyagot, amíg már csak tiszta víz jön ki.  
Szükség esetén töltse ismét fel meleg vízzel a tartályt.
- Távolítsa el mind a (21) alapegységről, mind  
a (1) szórópisztolyról a (19) levegőtömlőt.
- Az alapegységet szükség esetén egy benedvesített kendő-  
vel tisztítsa meg, majd távolítsa el a (21) alapegységet és  
a (19) levegőtömlőt a tisztítás közvetlen környezetéből.

- Szerelje le a (3) hollandianyát, a (2) levegősapkát,  
a (12) tömitőtárcsát, a használt (10)/(9) festékfúvókát  
az (11) O-gyűrűvel és a (13) felszállócsövet a  
tartály (16) tömitésével.  
Gondoskodjon arról, hogy az (11) O-gyűrű a festékfúvó-  
kán maradjon.
- Tisztítsa meg egy meleg vízzel megtöltött vödörben vala-  
mennyi festékvezető alkatrészt egy a kereskedelemben  
kapható öblítőkefével. Tisztítsa meg  
a (1) szórópisztoly (18) festékcsatornáját is.
- Ellenőrizze, hogy a (13) felszállócső a  
tartály (16) tömitésével együtt mentes-e a szórásra kerü-  
lő anyagtól és nincs-e megromolódva.  
Szükség esetén tisztítsa meg alaposan meleg vízzel  
a (16) tartálytömitést.
- Tisztítsa meg egy megfelelő eszközzel  
a (17) szellőztetőfuratot.
- Egy benedvesített kendővel tisztítsa meg kívülről  
a (7) tartályt és a (1) szórópisztolyt.
- Az összeszerelés előtt valamennyi alkatrészt gondosan  
szárítsa meg.
- Szerelje fel ismét, fordított sorrendben, a finom szóró-  
rendszert.  
Tolja be ismét felfelé a tartály (16) tömitését a  
(13) felszállócső hornyába.  
Gondoskodjon arról, hogy a tartály tömitése körben  
mindhol pontosan beleilleszkedjen a felszállócső hornyá-  
ba, hogy helyesen tömitse a szórópisztolyt.  
Ügyeljen arra, hogy a (13) felszállócsövet ismét ütközésig  
tolja rá a (18) festékcatsatornára.

#### Tisztítás oldószeralapú festékek alkalmazása után (lásd a K ábrát)

A szórópisztolyt és a szórt anyag tartályt mindig a felhaszná-  
lásra kerülő szórt anyagnak megfelelő hígítóval tisztítsa.

Sohase tisztítsa a szórópisztoly fúvókafuratait és légvezető  
furatait hegyes tárgyakkal.

Az oldószerekkel és oldószertartalmú festékekkel kapcsola-  
tos tisztítási munkákhoz viseljen mindig megfelelő védőkesz-  
tyűt.

- Kapcsolja ki a (21) alapegységet és távolítsa el  
a (19) levegőtömlőt a (1) szórópisztolyról.
- Az alapegységet szükség esetén egy hígítóval benedvesít-  
tett kendővel tisztítsa meg, majd távolítsa el  
a (21) alapegységet és a (19) levegőtömlőt a tisztítás köz-  
vetlen környezetéből.
- Válassza el a (7) tartályt a (1) szórópisztolytól.  
Tartsa a (7) tartályt a (13) felszállócső alá és nyomja meg  
a szórópisztoly (6) kezelő kapcsolóját, hogy a szórásra  
kerülő anyag visszafolyhasson a tartályba.
- Teljesen ürítse ki a (7) tartályt.  
A szórásra kerülő anyagot későbbi alkalmazáshoz egy her-  
metikusan lezárt festéktartályban lehet tárolni. Használ-  
jon erre a célra például a (8) póttartályt a fedelével vagy  
az eredeti szórásra kerülő anyag tartályát.
- Tisztítsa meg a (7) tartályt.

- Szerelje le a **(13)** felszállócsövet a **(16)** tartálytömítéssel és alaposan öblítse le.  
Ismét rögzítse a **(13)** felszállócsövet a **(16)** tartálytömítéssel a szórópisztolyhoz.
- Töltse fel meleg vízzel félig a **(7)** tartályt és szerelje ismét rá a **(1)** szórópisztolyra.
- Rázza fel többször a szórópisztolyt.  
Ekkor ügyeljen arra, hogy ne szórjon hígítószeret. **Robbanásveszély áll fenn.**
- Válassza el a **(7)** tartályt a **(1)** szórópisztolytól és teljesen ürítse ki a tartály tartalmát egy lezárható anyagtartályba.
- Szerelje le a **(3)** hollandianyát, a **(2)** levegősapkát, a **(12)** tömítőtarcsát, a használt **(10)/(9)** festékfúvókát az **(11)** O-gyűrűvel és a **(13)** felszállócsövet a tartály **(16)** tömítésével.  
Gondoskodjon arról, hogy az **(11)** O-gyűrű a festékfúvókán maradjon.
- Tisztítsa meg egy vödörben hígítóval valamennyi festékvezető alkatrészt egy a kereskedelemben kapható öblítőkefével. Tisztítsa meg a **(1)** szórópisztoly **(18)** festékcatornáját is.
- Ellenőrizze, hogy a **(13)** felszállócső a tartály **(16)** tömítésével együtt mentes-e a szórásra kerülő anyagtól és nincs-e megrongálódva.  
Szükség esetén tisztítsa meg még egyszer alaposan hígítóval a tartály **(16)** tömítését.
- Tisztítsa meg egy megfelelő eszközzel a **(17)** szellőztetőfuratot.
- Egy hígítóval benedvesített kendővel tisztítsa meg kívülről a **(7)** tartályt és a **(1)** szórópisztolyt.
- Az összeszerelés előtt valamennyi alkatrészt gondosan szárítsa meg.
- Szerelje fel ismét, fordított sorrendben, a finom szórórendszert.  
Tolja be ismét felfelé a tartály **(16)** tömítését a **(13)** felszállócső hornyába.  
Gondoskodjon arról, hogy a tartály tömítése körben mindenhol pontosan beleilleszkedjen a felszállócső hornyába, hogy helyesen tömítse a szórópisztolyt.  
Ügyeljen arra, hogy a **(13)** felszállócsövet ismét ütközésig tolja rá a **(18)** festékcatornára.

#### A használt anyagok hulladékkezelése

A szennyezett hígítószeret, a szórásra kerülő anyag maradványait és az esetleges hígítószer-maradványokat az előírásoknak megfelelően és környezetkímélő módon kell ártalmatlanítani.

Tartsa be a különleges hulladékok kezelésére vonatkozó előírásokat: a gyártó által kiadott előírásokat és a helyi előírásokat.

A környezetkárosító hatású anyagoknak nem szabad a földbe, a talajvízbe, vagy álló vagy folyóvízbe kerülniük. A környezetre káros vegyszereket ne öntse ki a csatornába!

#### Tárolás

- Mielőtt a finom szórórendszert elraktározna, alaposan tisztítsa meg azt és az összeszerelés előtt várja meg, amíg valamennyi alkatrészt teljesen megszárad.

Ha a finom szórórendszer nem kerül alkalmazásra, a gumi-szalag a fémcappal együtt a **(21)** alapegységen praktikus tárolási lehetőséget nyújt a **(19)** levegőtömítő számára.

### Az üzemzavarok elhárítása

Probléma	A hiba oka	Hibaelhárítás
A szórt anyag nem fed be helyesen a felületet	A szórt anyag mennyisége túl alacsony	Forgassa el a + irányba a <b>(5)</b> szabályozókeréket.
	A felülettől való távolság túl nagy	Csökkentse a felülettől való távolságot.
	Túl kevés a szórt anyag a szórási felületen, túl kevés a szórt anyagot a szórási felületre	Szórjon többször anyagot a szórási felületre.
	A szórt anyag túl sűrű	Ismét hígítsa fel a szórásra kerülő anyagot és hajtson végre egy próbaszórást.
A szórt anyag a felvitel után szétfut	Túl sok szórt anyagot vitt fel a felületre	Forgassa el a – irányba a <b>(5)</b> szabályozókeréket.
	A felülettől való távolság túl kicsi	Növelje meg a felülettől való távolságot.
	A szórt anyag túl híg	Adjon hozzá eredeti (nem hígított) szórt anyagot.
	Túl sokszor szórt anyagot ugyanarra a pontra	Távolítsa el a festéket és a második kísérletnél ne szórjon annyiszor festéket ugyanarra a pontra.
Túl durva a porlasztás	A szórt anyag mennyisége túl magas	Forgassa el a – irányba a <b>(5)</b> szabályozókeréket.
	<b>A PFS 2000:</b> A <b>(10)</b> fehér festékfúvóka van felszerelve (túl nagy a fúvókaátmérő)	Szerelje fel a <b>(9)</b> festékfúvókát (szürke).
	<b>A (15)</b> fúvókatű elszennyeződött	Tisztítsa meg a fúvókatűt.

Probléma	A hiba oka	Hibaelhárítás
	A szórt anyag túl sűrű	Ismét higítsa fel a szórásra kerülő anyagot és hajtson végre egy próbaszórást.
	A <b>(28)</b> légszűrő erősen elszennyeződött	Cserélje ki a légszűrőt.
Túl erős festékköd	Túl sok szórt anyagot vitt fel a felületre	Forgassa el a – irányba a <b>(5)</b> szabályozókereket.
A szórósugár pulzál	A felülettől való távolság túl nagy	Csökkentse a felülettől való távolságot.
	Túl kevés a szórt anyag a tartályban	Töltsön utána szórt anyagot.
	A <b>(17)</b> szellőztetőfurat a <b>(13)</b> felszállócsőnél eldugult	Tisztítsa ki a felszállócsövet és a légtelenítőnyílást.
	A <b>(13)</b> felszállócső kilazult	Tolja rá ütközésig a felszállócsövet a <b>(18)</b> festékcsontra.
	A <b>(10)/(9)</b> festékfúvóka laza	Húzza meg a festékfúvókát.
	A <b>(28)</b> légszűrő erősen elszennyeződött	Cserélje ki a légszűrőt.
	A szórt anyag túl sűrű	Ismét higítsa fel a szórásra kerülő anyagot és hajtson végre egy próbaszórást.
A festékfúvókánál utólag szórt anyag csepeg ki	Szórt anyag lerakódása a <b>(10)/(9)</b> festékfúvókára, a <b>(15)</b> fúvókatűre és a <b>(2)</b> légszelepre	Tisztítsa meg a festékfúvókát, a fúvókatűt és a légszelepet.
	A <b>(10)/(9)</b> festékfúvóka laza	Húzza meg a festékfúvókát.
	A <b>(13)</b> felszállócső kilazult	Tolja rá ütközésig a felszállócsövet a <b>(18)</b> festékcsontra.
Nem lép ki szórt anyag a festékfúvókából.	A <b>(15)</b> fúvókatű eldugult	Tisztítsa meg a fúvókatűt.
	A <b>(13)</b> felszállócső eldugult	Tisztítsa meg a felszállócsövet.
	A <b>(17)</b> szellőztetőfurat a <b>(13)</b> felszállócsőnél eldugult	Tisztítsa ki a felszállócsövet és a légtelenítőnyílást.
	A <b>(16)</b> tartály tömítés hiányzik vagy megrongálódott	Tolja bele az (új) tartály tömítést a felszállócsővön keresztül a horonyba.
	A szórt anyag túl sűrű	Ismét higítsa fel a szórásra kerülő anyagot és hajtson végre egy próbaszórást.
	A szórásra kerülő anyag elszennyeződött (festécsomók)	Teljesen ürítse ki, majd tisztítsa meg a szórópisztolyt; a szórásra kerülő anyagot szitán keresztül töltsse be.

### Vevőszolgálat és alkalmazási tanácsadás

A vevőszolgálat a terméke javításával és karbantartásával, valamint a pótalkatrészekkel kapcsolatos kérdésekre szívesen válaszol. A pótalkatrészekkel kapcsolatos robbantott ábrák és egyéb információk a következő címen találhatóak:

**www.bosch-pt.com**

A Bosch Alkalmazási Tanácsadó Team a termékeinkkel és azok tartozékaival kapcsolatos kérdésekben szívesen nyújt segítséget.

Ha kérdései vannak vagy pótalkatrészeket szeretne rendelni, okvetlenül adja meg a termék típusábláján található 10-jegyű cikkszámot.

#### Magyarország

Robert Bosch Kft.  
1103 Budapest  
Gyömrői út. 120.

A [www.bosch-pt.hu](http://www.bosch-pt.hu) oldalon online megrendelheti készülékének javítását.

Tel.: +36 1 879 8502

Fax: +36 1 879 8505

info.bsc@hu.bosch.com

[www.bosch-pt.hu](http://www.bosch-pt.hu)

#### További szerviz-címek itt találhatók:

[www.bosch-pt.com/serviceaddresses](http://www.bosch-pt.com/serviceaddresses)

#### Eltávolítás

A szórópisztolyt, az elektromos egységet, a tartozékokat és csomagolóanyagokat a környezetvédelmi szempontoknak megfelelően kell újrafelhasználásra leadni.



Ne dobja ki az elektromos kéziszerszámokat a háztartási szemétkébe!

**Csak az EU-tagországok számára:**

A használt villamos és elektronikus berendezésekre vonatkozó 2012/19/EU sz. Európai Irányelvnek és ennek a megfelelő országok jogharmonizációjának megfelelően a már használhatatlan elektromos kéziszerszámokat külön össze kell gyűjteni és a környezetvédelmi szempontból megfelelő újra felhasználásra le kell adni.

Szakszerűtlen ártalmatlanítás esetén a már használhatatlan elektromos és elektronikus készülékek a bennük esetleg található veszélyes anyagok következtében káros hatással lehetnek a környezetre és az emberek egészségére.

## Русский

### Только для стран Евразийского экономического союза (Таможенного союза)

В состав эксплуатационных документов, предусмотренных изготовителем для продукции, могут входить настоящее руководство по эксплуатации, а также приложения. Информация о подтверждении соответствия содержится в приложении.

Информация о стране происхождения указана на корпусе изделия и в приложении.

Дата изготовления указана на последней странице обложки Руководства.

Контактная информация относительно импортера содержится на упаковке.

**Срок службы изделия**

Срок службы изделия составляет 7 лет. Не рекомендуется к эксплуатации по истечении 5 лет хранения с даты изготовления без предварительной проверки (дату изготовления см. на этикетке).

Указанный срок службы действителен при соблюдении потребителем требований настоящего руководства.

**Перечень критических отказов**

- не использовать при сильном искрении
- не использовать при появлении сильной вибрации
- не использовать с перебитым или оголённым электрическим кабелем
- не использовать при появлении дыма непосредственно из корпуса изделия

**Возможные ошибочные действия персонала**

- не использовать с поврежденной рукояткой или поврежденным защитным кожухом
- не использовать на открытом пространстве во время дождя
- не включать при попадании воды в корпус

**Критерии предельных состояний**

- перетёрт или повреждён электрический кабель

- поврежден корпус изделия

**Тип и периодичность технического обслуживания**

- Рекомендуется очистить инструмент от пыли после каждого использования.

**Хранение**

- необходимо хранить в сухом месте
- необходимо хранить вдали от источников повышенных температур и воздействия солнечных лучей
- при хранении необходимо избегать резкого перепада температур
- хранение без упаковки не допускается
- подробные требования к условиям хранения смотрите в ГОСТ 15150-69 (Условие 1)
- Хранить в упаковке предприятия – изготовителя в складских помещениях при температуре окружающей среды от +5 до +40 °С. Относительная влажность воздуха не должна превышать 80 %.

**Транспортировка**

- категорически не допускается падение и любые механические воздействия на упаковку при транспортировке
- при разгрузке/погрузке не допускается использование любого вида техники, работающей по принципу зажима упаковки
- подробные требования к условиям транспортировки смотрите в ГОСТ 15150-69 (Условие 5)
- Транспортировать при температуре окружающей среды от –50 °С до +50 °С. Относительная влажность воздуха не должна превышать 100 %.

## Указания по технике безопасности

### Общие указания по технике безопасности для электроинструментов

**⚠ ПРЕДУПРЕЖДЕНИЕ** Прочитайте все указания по технике безопасности, инструкции, иллюстрации и спецификации, предоставленные вместе с настоящим электроинструментом. Несоблюдение каких-либо из указанных ниже инструкций может стать причиной поражения электрическим током, пожара и/или тяжелых травм.

**Сохраняйте эти инструкции и указания для будущего использования.**

Использованное в настоящих инструкциях и указаниях понятие «электроинструмент» распространяется на электроинструмент с питанием от сети (с сетевым шнуром) и на аккумуляторный электроинструмент (без сетевого шнура).

**Безопасность рабочего места**

- ▶ **Содержите рабочее место в чистоте и хорошо освещенным.** Беспорядок или неосвещенные участки рабочего места могут привести к несчастным случаям.
- ▶ **Не работайте с электроинструментами во взрывоопасной атмосфере, напр., содержащей горючие**

**жидкости, воспламеняющиеся газы или пыль.**

Электроинструменты искрят, что может привести к воспламенению пыли или паров.

- ▶ **Во время работы с электроинструментом не допускайте близко к Вашему рабочему месту детей и посторонних лиц.** Отвлечшись, Вы можете потерять контроль над электроинструментом.
- ▶ Оборудование предназначено для работы в бытовых условиях, коммерческих зонах и общественных местах, производственных зонах с малым электропотреблением, без воздействия вредных и опасных производственных факторов. Оборудование предназначено для эксплуатации без постоянного присутствия обслуживающего персонала.

**Электробезопасность**

- ▶ **Штепсельная вилка электроинструмента должна подходить к штепсельной розетке. Ни в коем случае не вносите изменения в штепсельную вилку. Не применяйте переходные штекеры для электроинструментов с защитным заземлением.** Неизменные штепсельные вилки и подходящие штепсельные розетки снижают риск поражения электротоком.
- ▶ **Предотвращайте телесный контакт с заземленными поверхностями, как то: с трубами, элементами отопления, кухонными плитами и холодильниками.** При заземлении Вашего тела повышается риск поражения электротоком.
- ▶ **Защищайте электроинструмент от дождя и сырости.** Проникновение воды в электроинструмент повышает риск поражения электротоком.
- ▶ **Не разрешается использовать шнур не по назначению. Никогда не используйте шнур для транспортировки или подвески электроинструмента, или для извлечения вилки из штепсельной розетки. Защищайте шнур от воздействия высоких температур, масла, острых кромок или подвижных частей электроинструмента.** Поврежденный или спутанный шнур повышает риск поражения электротоком.
- ▶ **При работе с электроинструментом под открытым небом применяйте пригодные для этого кабели-удлинители.** Применение пригодного для работы под открытым небом кабеля-удлинителя снижает риск поражения электротоком.
- ▶ **Если невозможно избежать применения электроинструмента в сыром помещении, подключайте электроинструмент через устройство защитного отключения.** Применение устройства защитного отключения снижает риск электрического поражения.

**Безопасность людей**

- ▶ **Будьте внимательны, следите за тем, что делаете, и продуманно начинайте работу с электроинструментом. Не пользуйтесь электроинструментом в усталом состоянии или под воздействием наркотиков, алкоголя или лекарственных средств.** Один момент

невнимательности при работе с электроинструментом может привести к серьезным травмам.

- ▶ **Применяйте средства индивидуальной защиты. Всегда носите защитные очки.** Использование средств индивидуальной защиты, как то: защитной маски, обуви на нескользящей подошве, защитного шлема или средств защиты органов слуха, в зависимости от вида работы с электроинструментом снижает риск получения травм.
- ▶ **Предотвращайте непреднамеренное включение электроинструмента. Перед тем как подключить электроинструмент к сети и/или к аккумулятору, поднять или переносить электроинструмент, убедитесь, что он выключен.** Удержание пальца на выключателе при транспортировке электроинструмента и подключение к сети питания включенного электроинструмента чревато несчастными случаями.
- ▶ **Убирайте установочный инструмент или гаечные ключи до включения электроинструмента.** Инструмент или ключ, находящийся во вращающейся части электроинструмента, может привести к травмам.
- ▶ **Не принимайте неестественное положение корпуса тела. Всегда занимайте устойчивое положение и сохраняйте равновесие.** Благодаря этому Вы можете лучше контролировать электроинструмент в неожиданных ситуациях.
- ▶ **Носите подходящую рабочую одежду. Не носите широкую одежду и украшения. Держите волосы и одежду вдали от подвижных деталей.** Широкая одежда, украшения или длинные волосы могут быть затянуты вращающимися частями.
- ▶ **При наличии возможности установки пылеотсасывающих и пылесборных устройств проверяйте их присоединение и правильное использование.** Применение пылеотсоса может снизить опасность, создаваемую пылью.
- ▶ **Хорошее знание электроинструментов, полученное в результате частого их использования, не должно приводить к самоуверенности и игнорированию техники безопасности обращения с электроинструментами.** Одно небрежное действие за долю секунды может привести к серьезным травмам.
- ▶ **ВНИМАНИЕ!** В случае возникновения перебоя в работе электроинструмента вследствие полного или частичного прекращения энергоснабжения или повреждения цепи управления энергоснабжением установите выключатель в положение Выкл., убедившись, что он не заблокирован (при его наличии). Отключите сетевую вилку от розетки или отсоедините съёмный аккумулятор. Этим предотвращается неконтролируемый повторный запуск.
- ▶ **Квалифицированный персонал** в соответствии с настоящим руководством подразумевает лиц, которые знакомы с регулировкой, монтажом, вводом эксплуатацию обслуживанием электроинструмента.

- ▶ К работе с электроинструментом допускаются лица не моложе 18 лет, изучившие техническое описание, инструкцию по эксплуатации и правила безопасности.
- ▶ Изделие не предназначено для использования лицами (включая детей) с пониженными физическими, чувственными или умственными способностями или при отсутствии у них жизненного опыта или знаний, если они не находятся под контролем или не проинструктированы об использовании электроинструмента лицом, ответственным за их безопасность.

#### Применение электроинструмента и обращение с ним

- ▶ **Не перегружайте электроинструмент. Используйте для работы соответствующий специальный электроинструмент.** С подходящим электроинструментом Вы работаете лучше и надежнее в указанном диапазоне мощности.
- ▶ **Не работайте с электроинструментом при неисправном выключателе.** Электроинструмент, который не поддается включению или выключению, опасен и должен быть отремонтирован.
- ▶ **Перед тем как настраивать электроинструмент, заменять принадлежности или убирать электроинструмент на хранение, отключите штепсельную вилку от розетки сети и/или выньте, если это возможно, аккумулятор.** Эта мера предосторожности предотвращает непреднамеренное включение электроинструмента.
- ▶ **Храните электроинструменты в недоступном для детей месте. Не разрешайте пользоваться электроинструментом лицам, которые не знакомы с ним или не читали настоящих инструкций.** Электроинструменты опасны в руках неопытных лиц.
- ▶ **Тщательно ухаживайте за электроинструментом и принадлежностями. Проверяйте безупречную функцию и ход движущихся частей электроинструмента, отсутствие поломок или повреждений, отрицательно влияющих на функцию электроинструмента. Поврежденные части должны быть отремонтированы до использования электроинструмента.** Плохое обслуживание электроинструментов является причиной большого числа несчастных случаев.
- ▶ **Держите режущий инструмент в заточенном и чистом состоянии.** Заботливо ухоженные режущие инструменты с острыми режущими кромками режут быстрее и их легче вести.
- ▶ **Применяйте электроинструмент, принадлежности, рабочие инструменты и т. п. в соответствии с настоящими инструкциями. Учитывайте при этом рабочие условия и выполняемую работу.** Использование электроинструментов для непредусмотренных работ может привести к опасным ситуациям.
- ▶ **Держите ручки и поверхности захвата сухими и чистыми, следите чтобы на них чтобы на них не было жидкой или консистентной смазки.** Скользкие ручки и поверхности захвата препятствуют безопасному

обращению с инструментом и не дают надежно контролировать его в непредвиденных ситуациях.

#### Сервис

- ▶ **Ремонт электроинструмента должен выполняться только квалифицированным персоналом и только с применением оригинальных запасных частей.** Этим обеспечивается безопасность электроинструмента.

#### Указания по безопасности для систем тонкого распыления

- ▶ **Следите за тем, чтобы рабочее место было чистым, хорошо освещалось и рядом не находились банки с краской или растворителем, ветошь и другие легковоспламеняющиеся материалы.** Существует опасность самовозгорания. Всегда имейте наготове функционирующие огнетушители или оборудование для тушения пожара.
- ▶ **Обеспечьте достаточный приток воздуха в зоне распыления и достаточное количество свежего воздуха во всем помещении.** При испарении легковоспламеняющихся растворителей создается взрывоопасная среда.
- ▶ **Не разбрызгивайте и не используйте для очистки материалы с точкой воспламенения ниже 55 °C. Используйте вещества на основе воды, труднолетучих углеводородов и т.п.** Легколетучие испаряющиеся растворители создают взрывоопасную среду.
- ▶ **Не распыляйте рядом с источниками воспламенения, напр., статических электрических искр, открытого огня, факелов зажигания, горячих предметов, моторов, сигарет и искр от вставки/извлечения электрокабелей или включения/выключения выключателей.** Такие источники искр могут привести к воспламенению атмосферы.
- ▶ **Не распыляйте материалы, если неизвестно, являются ли они опасными.** Незнакомые материалы могут создать опасные условия.
- ▶ **Не распыляйте кипяток.** Распыляйте только теплую воду (макс. 55 °C) без химических добавок.
- ▶ **При распылении или обращении с химическими веществами используйте дополнительные средства индивидуальной защиты, такие как защитные маски или респираторы и перчатки.** Ношение средств защиты в таких условиях снижает воздействие опасных веществ.



- ▶ **Примите во внимание возможные опасности, исходящие от распыляемого материала. Соблюдайте маркировку на емкостях или информацию производителя распыляемого материала, вкл. требования применения средств индивидуальной защиты.** Выполняйте указания изготовителя, чтобы снизить риск



получения травм, вызванных пожаром, ядами, канцерогенами и т. п.

- ▶ **Следите за тем, чтобы на вилке сетевого кабеля и спусковом крючке системы распыления не было следов краски и других жидкостей. Никогда не удерживайте кабель за штекерные соединения.** Несоблюдение этих указаний может привести к поражению электрическим током.
- ▶ **Не оставляйте детей без присмотра.** Дети не должны играть с системой тонкого распыления.

## Описание продукта и услуг



**Прочтите все указания и инструкции по технике безопасности.** Несоблюдение указаний по технике безопасности и инструкций может привести к поражению электрическим током, пожару и/или тяжелым травмам.

Пожалуйста, соблюдайте иллюстрации в начале руководства по эксплуатации.

### Применение по назначению

#### PFS 1000

Электроинструмент предназначен для распыления следующих типов распыляемых материалов: красок на основе растворителей и вододисперсионных красок (рекомендуется), глазурей, грунтовок, пропиток, прозрачных лаков, масел и воды.

Электроинструмент не пригоден для работы с дисперсионными и латексными красками (красками для стен), щелочными растворами, морилками, кислотосодержащими материалами для нанесения покрытия, средствами для дезинфекции, пестицидами, фасадными красками, зернистыми и содержащими твердые частицы разбрызгиваемыми средствами, а также средствами, содержащими присадки для уменьшения брызг и каплеобразования.

#### PFS 2000

Электроинструмент предназначен для распыления всех распространенных типов красок: дисперсионных и латексных красок (краски для стен), красок на основе растворителей и вододисперсионных красок, глазурей, грунтовок, пропиток, прозрачных лаков (**ALLPaint**), масел и воды.

Электроинструмент не пригоден для работы со щелочами, морилками, кислотосодержащими материалами для покрытия, средствами для дезинфекции, пестицидами, фасадными красками, зернистыми и содержащими твердые частицы разбрызгиваемыми средствами, а так-

же средствами, содержащими присадки для уменьшения брызг и каплеобразования.

### Изображенные составные части

Нумерация представленных компонентов выполнена по изображению на странице с иллюстрациями.

- (1) Пистолет-распылитель
- (2) Воздушный колпачок
- (3) Накладная гайка
- (4) Шланговый штуцер (пистолет-распылитель)
- (5) Установочное колесико распыляемого количества краски
- (6) Спусковой рычаг
- (7) Емкость для распыляемой краски
- (8) Запасная емкость для распыляемого материала<sup>a)</sup>
- (9) Сопло для распыления краски (серое: для области применения «Древесина»)
- (10) Сопло для распыления краски (белое: для области применения «Стена») (PFS 2000)
- (11) Кольцо круглого сечения
- (12) Уплотнительная шайба
- (13) Сифонная трубка
- (14) Ведро для переливания<sup>b)</sup>
- (15) Игла распылителя
- (16) Уплотнительная прокладка емкости
- (17) Вентиляционное отверстие
- (18) Канал для краски
- (19) Воздушный шланг
- (20) Байонетный замок
- (21) Базовый узел
- (22) Выключатель
- (23) Ручка для переноски
- (24) Лямка для транспортирования
- (25) Крышка воздушного фильтра
- (26) Присоединение шланга (базовый блок)
- (27) Серьга для лямки
- (28) Воздушный фильтр

a) доступен в качестве принадлежности для PFS 1000; для PFS 2000 входит в комплект поставки

b) Изображенные или описанные принадлежности не входят в стандартный объем поставки. Полный ассортимент принадлежностей см. в нашей программе принадлежности.

### Технические данные

Система тонкого распыления		PFS 1000	PFS 2000
Товарный номер		3 603 B07 0..	3 603 B07 3..
Ном. потребляемая мощность	Вт	410	440
Производительность	мл/мин	100	200

Система тонкого распыления		PFS 1000	PFS 2000
Затраты времени на покраску 2 м <sup>2</sup>	мин.	2	1,3
Объем контейнера для краски	мл	800	800
Сопло для распыления краски (9) (серое)		●	●
– <b>Область применения «Древесина»:</b> распыление содержащих растворители и вододисперсионных эмалевых красок, глазурей, грунтовок, прозрачных лаков и масел			
Сопло для распыления краски (10) (белое)		–	●
– <b>Область применения «Стена»:</b> Распыление дисперсионных и латексных красок			
Длина воздушного шланга	м	1,25	1,25
Масса согласно EPTA-Procedure 01:2014	кг	1,8	1,9
Класс защиты		□/ II	□/ II

Параметры указаны для номинального напряжения [U] 230 В. При других значениях напряжения, а также в специфическом для страны исполнении инструмента возможны иные параметры.

### Данные по шуму и вибрации

Шумовая эмиссия определена в соответствии с **EN 62841-1**.

A-взвешенный уровень звукового давления от электроинструмента обычно составляет **80 дБ(А)**. Погрешность K=3 дБ. Уровень шума во время работы может превышать указанные значения. **Применяйте средства защиты органов слуха!**

Суммарная вибрация  $a_h$  (векторная сумма трех направлений) и погрешность K определены в соответствии с

**EN 62841-1:**

$a_h < 2,5 \text{ м/с}^2$ ,  $K = 1,5 \text{ м/с}^2$ .

Указанные в настоящих инструкциях уровень вибрации и значение шумовой эмиссии измерены по методике измерения, прописанной в стандарте, и могут быть использованы для сравнения электроинструментов. Они также пригодны для предварительной оценки уровня вибрации и шумовой эмиссии.

Уровень вибрации и значение шумовой эмиссии указаны для основных видов работы с электроинструментом. Однако если электроинструмент будет использован для выполнения других работ с применением непредусмотренных изготовителем рабочих инструментов или техническое обслуживание не будет отвечать предписаниям, то значения уровня вибрации и шумовой эмиссии могут быть иными. Это может значительно повысить общий уровень вибрации и общую шумовую эмиссию в течение всей продолжительности работы.

Для точной оценки уровня вибрации и шумовой эмиссии в течение определенного временного интервала нужно учитывать также и время, когда инструмент выключен или, хотя и включен, но не находится в работе. Это может значительно сократить уровень вибрации и шумовую эмиссию в пересчете на полное рабочее время.

Предусмотрите дополнительные меры безопасности для защиты оператора от воздействия вибрации, например: техническое обслуживание электроинструмента и рабо-

чих инструментов, меры по поддержанию рук в тепле, организация технологических процессов.

### Сборка

- ▶ **Перед любыми манипуляциями с электроинструментом вытаскивайте штепсель из розетки.**
- ▶ **Удостоверьтесь, что пистолет-распылитель и базовый узел собраны полностью и со всеми уплотнениями.** Только в таком случае обеспечена функциональность и безопасность пульверизатора.

### Присоединение воздушного шланга (см. рис. A1–A2)

Присоединение базового блока:

- Прочно вставьте байонетный затвор (21) воздушного шланга в соответствии со стрелками в пазы патрубка (27) на базовом узле.
- Поверните байонетный затвор на четверть оборота по часовой стрелке.

Присоединение к пистолету-распылителю:

- Прочно вставьте второй байонетный затвор (21) воздушного шланга в соответствии со стрелками в пазы патрубка (4) на пистолете-распылителе.
- Поверните байонетный затвор на четверть оборота по часовой стрелке.

**Указание:** Перед тем, как заливать распыляемый материал, отсоедините воздушный шланг (20) (поворот байонетного затвора (21) на четверть оборота против часовой стрелки; извлеките байонетный затвор (21) из патрубка (4)).

### Закрепление ремня (см. рис. B)

Для удобного достижения всех поверхностей для обработки и большей гибкости в работе можно повесить базовый блок на ремне на плечо (25).

- Закрепите в проушины (28) концы ремня.

## Замена сопла для распыления краски (PFS 2000) (см. рис. С)

**Указание:** Перед выбором сопла для распыления краски проверьте распыляемый материал, размешав его. Для разбрызгивания жидкотекучего материала (напр., краски для древесины) или разбавленного материала лучше использовать серое сопло для распыления краски (9). Для распыления густого материала (напр., лака для древесины или краски для стен) лучше использовать белое сопло для распыления краски (10).

- Чтобы поменять сопло для распыления краски, открутите накидную гайку (3).
- Снимите воздушный колпачок (2) и уплотнительную шайбу (12).
- Открутите установленное сопло для распыления краски. Убедитесь, что кольцо круглого сечения (11) осталось на сопле для распыления краски.
- Накрутите необходимое сопло для распыления краски на резьбу пистолета-распылителя.
- Наденьте воздушный колпачок (2) уплотнительной шайбой (12) на сопло для распыления краски и зажмите накидной гайкой (3).

## Работа с инструментом

- ▶ **Перед любыми манипуляциями с электроинструментом вытаскивайте штепсель из розетки.**

### Подготовка эксплуатации

- ▶ **Не допускается выполнять работы по окраске распылением рядом с водными резервуарами или на соседних площадях непосредственно в водосборном бассейне.**

- ▶ При приобретении красок, лаков и распыляемых средств обращайте внимание на их экологичность.

### Подготовка поверхности для нанесения краски

Обрабатываемая поверхность должна быть чистой, сухой и обезжиренной.

- Гладким поверхностям придайте шероховатость и затем очистите их от шлифовальной пыли.

Во время работы возможно загрязнение не закрытых поверхностей образующимся при распылении туманом.

Поэтому тщательно подготавливайте окружение окрашиваемой поверхности:

- Полностью закройте все полы, мебель, двери, окна, дверные и оконные рамы и т. д. Закройте полы, например, малярным флизелином.
- Закрепите укрывной материал. Недостаточно закрепленный укрывной материал может сместиться или начать развиваться под воздействием мощного потока воздуха.

- ▶ **Надежно закройте все розетки и выключатели.** Открытые розетки и выключатели могут привести к короткому замыканию и повысить риск поражения электрическим током.

### Подготовка распыляемого материала

- ▶ **При разведении учитывайте сочетаемость распыляемого материала с растворителем.** При применении неподходящего растворителя возможно возникновение комков, которые засорят распылитель.
- ▶ **При разбавлении распыляемого материала следите за тем, чтобы точка воспламенения смеси после разбавления превышала 55 °С.** При разбавлении, напр., содержащих растворители лаков, точка воспламенения снижается.
- ▶ **Обратите внимание на информацию, предоставленную производителем краски о возможности распыления, например, в спецификации или паспортных данных прибора. Не распыляйте краски, которые, по заявлению производителя, не подходят для такого способа применения.**

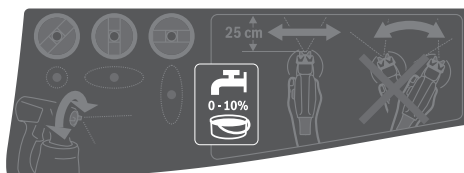

- Хорошо перемешайте краску. Использование распыляемого материала при комнатной температуре способствует лучшему распылению.
- При необходимости разбавьте распыляемый материал. Если в ходе тестового распыления не удастся добиться соответствующего характера распыления, разбавляйте в пропорции 5 % до достижения оптимального характера распыления.

Распыляемый материал	Рекомендуемое разбавление
Средство для защиты древесины, вода, масло, жидкие глазури	0 %
Средства для пропитки, грунтовки для защиты от ржавчины	0–5 %
Разбавляемые растворителем или водой (рекомендуется) эмалевые краски, грунтовки, лаки для нагревательных приборов, глазури густой консистенции	минимум 5 %
<b>PFS 2000:</b> Дисперсионные и латексные краски (для стен)	минимум 10 %

### Таблица разбавления

Распыляемый материал [мл]	Растворитель [мл] для разбавления		
	5 %	10 %	15 %
300	15	30	45
400	20	40	60
500	25	50	75
600	30	60	90

### Заливка распыляемого материала (см. рис. D1–D2)

**Указание:** Перед тем, как заливать распыляемый материал, отсоедините воздушный шланг (19) (поворот байонетного затвора (20) на четверть оборота против часовой стрелки; извлеките байонетный затвор (20) из патрубка (4)).

- При использовании больших емкостей перелейте распыляемый материал при необходимости в небольшое ведро для переливания (14) (напр, краску для стен 10 л в пустое ведро емкостью 2,5 или 5,0 л).
- Открутите емкость (7) от пистолета-распылителя.
- Залейте распыляемый материал **максимум до отметки 800** в емкость (7).
- Поверните сифонную трубку (13) так, чтобы материал можно было распылить почти без остатков:

для распыления на лежащие объекты	<b>вперед</b> в направлении колпачка сопла/воздушного колпачка
-----------------------------------	--

для распыления над головой	<b>назад</b> в направлении ручки
----------------------------	----------------------------------

- Выполните пробное распыление на тестовой поверхности.

При получении оптимального рисунка распыления можно начинать распыление.

*или*

Если результат распыления неудовлетворительный или краска вообще не выходит: (см. „Устранение неисправностей“, Страница 176)

### Включение электроинструмента

- ▶ **Учитывайте напряжение в сети!** Напряжение источника питания должно соответствовать данным на заводской табличке электроинструмента.
- ▶ **Следите за тем, чтобы базовый узел не засасывал пыль и загрязнения во время работы.**
- ▶ **Осторожно, на базовый узел не должны попадать брызги.**
- ▶ **Если во время распыления жидкость выходит, кроме предусмотренного сопла, также и из других мест, прекратите распыление и приведите пистолет-распылитель в должное состояние.** Существует опасность поражения электрическим током.
- ▶ **Не направляйте струю краски на себя, других лиц и животных.**

### Включение (см. рис. E)

- Проверьте, правильно ли сопло для распыления краски установлено.
- Вставьте вилку шнура сети в штепсельную розетку.
- Возьмите пистолет-распылитель в руку и направьте его на обрабатываемую поверхность.
- Сдвиньте выключатель (22) вперед.
- Нажмите на спусковой рычаг (6) пистолета-распылителя.

**Указание:** При включенном базовом узле из воздушного колпачка (2) всегда выходит воздух.

### Выключение

- Отпустите переключатель (6) и сдвиньте выключатель (22) назад.
- Выньте вилку шнура сети из штепсельной розетки.

### Указания по применению

#### Распыление (см. рис. F)

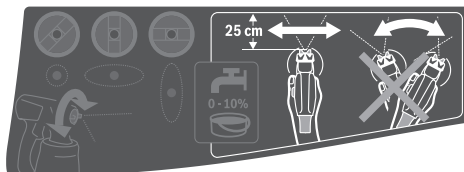

**Указание:** Учитывайте направление ветра при использовании электроинструмента на открытом воздухе.

- Сначала выполните пробное распыление и настройте рисунок распыления и подачу распыляемого материала. См. настройки в следующих разделах.
- Обязательно держите пистолет-распылитель под прямым углом к обрабатываемой поверхности на одинаковом расстоянии около 20–25 см.
- Процесс распыления начинайте за пределами обрабатываемой поверхности.
- Водите пистолетом-распылителем в зависимости от настроенной струи равномерно в горизонтальном или вертикальном направлении. Для создания ровной поверхности работайте внахлест с заходом на 4–5 см.
- При распылении на лежащие предметы или над головой держите пистолет-распылитель слегка под наклоном и отходите назад от обрабатываемой поверхности. **Опасность спотыкания! Учитывайте возможные препятствия.**
- Не прерывайте распыление в пределах обрабатываемой площади.

Для однородного качества поверхности нужно вести пистолет-распылитель равномерно.

Нанесение с разного расстояния и угла распыления ведет к образованию густого тумана и в результате к неравномерной поверхности.

- Процесс распыления заканчивайте за пределами обрабатываемой поверхности.

Никогда не распыляйте до последней капли распыляемого материала в контейнере. Если сифонная трубка не полностью утоплена в распыляемый материал, струя прерывается и покраска приобретает неравномерный характер на поверхности.

- После перерывов в использовании или повторного наполнения контейнера (7) проверьте сопло для распыления краски (10)/(9) и воздушный колпачок (2) и при необходимости очистите их.
- Если распыляемый материал собрался на воздушном колпачке (2) или на сопле для распыления краски,

прочистите их подходящей щеткой или влажной тканевой салфеткой.

### Настройка рисунка распыления

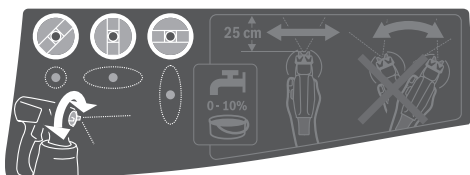

- ▶ **Никогда не приводите в действие спусковой рычаг (6), во время настройки воздушного колпачка (2).**
- Поверните воздушный колпачок (2) в требуемое положение.

Воздушный колпачок	Струя краски	Применение
--------------------	--------------	------------



Горизонтальная плоская струя для вертикального направления работы



Вертикальная плоская струя для горизонтального направления работы



Круглая струя для углов, кромок и труднодоступных мест

### Настройка количества распыляемого материала (см. рис. G)

#### (PAINTVolume)

- Поверните колесико (5), чтобы настроить нужное количество распыляемого материала:
  - : минимальное количество,
  - +: максимальное количество.
- Начните с пробного распыления с минимальным количеством распыляемого материала и увеличивайте его до получения желаемого характера распыления. Если характер распыления не соответствует вашим требованиям, разбавьте распыляемый материал в пропорции 5 % (см. „Подготовка распыляемого материала“, Страница 172).

**Обратите внимание:** интенсивность распыления краски в значительной степени зависит от скорости движения.

### К-во распыляемого материала – Настройка

Слишком много материала на обработанной площади

Уменьшите количество распыляемого материала.

- Поверните колесико (5) в направлении –.



Слишком мало материала на обработанной площади

Увеличьте количество распыляемого материала.

- Поверните колесико (5) в направлении +.



### Увлажнение обоев

Чтобы упростить снятие старых обоев, можно сбрызнуть их теплой водой (макс. 55 °С). Используйте для этого серое сопло для распыления краски (9).

### Перерывы в работе и транспортировка (см. рис. H-I)

Для легкой переноски пульверизатора на базовом узле предусмотрена ручка для переноски (23) и пояс (24).

Во время работы Вы можете повесить базовый узел (21) при помощи ремня (24) через плечо.

Во время перерыва в работе пистолет-распылитель (1) можно поставить на ровную рабочую поверхность. Так из него не будет вытекать распыляемый материал.

- ▶ **Всегда ставьте заполненный распыляемым материалом пистолет-распылитель ровно и ставьте его на ровную поверхность.** Из лежащего пистолета-распылителя может вытекать распыляемый материал.

## Техобслуживание и сервис

### Техобслуживание и очистка

- ▶ **Перед любыми манипуляциями с электроинструментом вытаскивайте штепсель из розетки.**
- ▶ **Для обеспечения качественной и безопасной работы содержите электроинструмент и вентиляционные прорези в чистоте.**

Если требуется поменять шнур, во избежание опасности обращайтесь на фирму **Bosch** или в авторизованную сервисную мастерскую для электроинструментов **Bosch**.

- ▶ **Каждый раз после работы с пульверизатором сразу тщательно очищайте все его детали и в особенности детали, соприкасающиеся с краской.** Должная очистка является предпосылкой для безупречной и безопасной работы распылителя. Если очистка не производится или производится неправильно, гарантия утрачивается.

Реализацию продукции разрешается производить в магазинах, отделах (секциях), павильонах и киосках, обеспечивающих сохранность продукции, исключающих попадание на неё атмосферных осадков и воздействие источ-

ников повышенных температур (резкого перепада температур), в том числе солнечных лучей.

Продавец (изготовитель) обязан предоставить покупателю необходимую и достоверную информацию о продукции, обеспечивающую возможность её правильного выбора. Информация о продукции в обязательном порядке должна содержать сведения, перечень которых установлен законодательством Российской Федерации.

Если приобретаемая потребителем продукция была в употреблении или в ней устранялся недостаток (недостатки), потребителю должна быть предоставлена информация об этом.

В процессе реализации продукции должны выполняться следующие требования безопасности:

- Продавец обязан довести до сведения покупателя фирменное наименование своей организации, место её нахождения (адрес) и режим её работы;
- Образцы продукции в торговых помещениях должны обеспечивать возможность ознакомления покупателя с надписями на изделиях и исключать любые самостоятельные действия покупателей с изделиями, приводящие к запуску изделий, кроме визуального осмотра;
- Продавец обязан довести до сведения покупателя информацию о подтверждении соответствия этих изделий установленным требованиям, о наличии сертификатов или деклараций о соответствии;
- Запрещается реализация продукции при отсутствии (утрате) её идентификационных признаков, с истёкшим сроком годности, следами порчи и без инструкции (руководства) по эксплуатации, обязательного сертификата соответствия либо знака соответствия.

#### Очистка воздушного фильтра (см. рис. J)

Воздушный фильтр (28) нужно время от времени прочищать. При сильном загрязнении воздушного фильтра его нужно заменить.

- Откройте крышку воздушного фильтра (25).
- Извлеките воздушный фильтр (28).
- Легкое загрязнение:  
Выбейте воздушный фильтр (28).  
*или*  
Сильное загрязнение:  
Очистите воздушный фильтр (28) под проточной водой и после этого хорошо просушите его во избежание образования плесени.  
*или*  
Замените воздушный фильтр (28).
- Снова установите воздушный фильтр.
- Снова закройте крышку воздушного фильтра (25).

► **Не используйте систему тонкого распыления без воздушного фильтра.** Частицы грязи могут попасть в моторный отсек и привести к его повреждению.

#### Очистка после использования красок на водной основе (см. рис. K)

Всегда очищайте распылитель и контейнер для распыляемого материала теплой водой.

Никогда не прочищайте форсунки и вентиляционные отверстия острыми предметами.

- Выключите базовый блок (21) и снимите воздушный шланг (19 с распылителя (1).
- Отсоедините контейнер (7) от распылителя (1).  
Удерживая контейнер (7) под сифонной трубкой (13), нажмите на переключатель (6) распылителя, чтобы распыляемый материал стек обратно в контейнер.
- Опорожните контейнер (7) полностью.  
Распыляемый материал можно хранить в герметичном контейнере для краски для дальнейшего использования. Используйте, например, новый контейнер (8) с крышкой или оригинальный контейнер для распыляемого материала.
- Очистите контейнер (7).
- Снимите сифонную трубку (13) вместе с уплотнением (16) и тщательно промойте.  
Прикрепите сифонную трубку (13) вместе с уплотнением (16) обратно к распылителю.
- Наполните контейнер (7) теплой водой и закрепите его на распылителе (1).
- Присоедините воздушный шланг (19 к распылителю (1).
- Распыляйте до тех пор, пока не пойдет только чистая вода. При необходимости наполните контейнер теплой водой еще раз.
- Снимите воздушный шланг (19 с базового блока (21) и с распылителя (1).
- При необходимости очистите базовый узел тряпкой и после этого уберите базовый узел (21) и шланг для подачи воздуха (19 из зоны очистки.
- Демонтируйте накидную гайку (3), воздушный колпачок (2), уплотнительную шайбу (12), используемое сопло для распыления краски (10)/(9) с кольцом круглого сечения (11) и подающую трубку (13) с уплотнительной прокладкой емкости (16).  
Убедитесь, что кольцо круглого сечения (11) осталось на сопле для распыления краски.
- Очистите в ведре с теплой водой все детали, по которым проходит краска, обычным ершиком. Очистите также канал для краски (18) пистолета-распылителя (1).
- Проверьте, нет ли распыляемого материала и повреждений в сифонной трубке (13) и на уплотнительной прокладке емкости (16).  
При необходимости еще раз прочистите уплотнительную прокладку (16) теплой водой.
- Очистите вентиляционное отверстие (17) пригодным предметом.
- Очистите контейнер (7) и пистолет-распылитель (1) снаружи влажной тканевой салфеткой.
- Перед сборкой дайте всем элементам как следует просохнуть.
- Опять соберите систему тонкого распыления в обратной последовательности.  
Сдвиньте уплотнительную прокладку емкости (16)



снова вверх в паз сифонной трубки (13).

Убедитесь, что уплотнительная прокладка по всему периметру находится в пазу сифонной трубки в целях надежной герметизации распылителя.

Проследите за тем, чтобы сифонная трубка (13) снова была до упора надета на канал для краски (18).

#### Очистка после использования красок на основе растворителя (см. рис К)

Очищайте распылитель и контейнер для распыляемого материала всегда с соответствующим средством для разбавления используемого материала.

Никогда не прочищайте форсунки и вентиляционные отверстия острыми предметами.

При очистке растворителями и при работе с красками на их основе надевайте соответствующие защитные перчатки.

- Выключите базовый блок (21) и снимите воздушный шланг (19 с распылителя (1).
- При необходимости очистите базовый узел тряпкой, смоченной растворителем, и после этого уберите базовый узел (21) и шланг для подачи воздуха (19 из зоны очистки.
- Отсоедините контейнер (7) от распылителя (1). Удерживая контейнер (7) под сифонной трубкой (13), нажмите на переключатель (6) распылителя, чтобы распыляемый материал стек обратно в контейнер.
- Опорожните контейнер (7) полностью. Распыляемый материал можно хранить в герметичном контейнере для краски для дальнейшего использования. Используйте, например, новый контейнер (8) с крышкой или оригинальный контейнер для распыляемого материала.
- Очистите контейнер (7).
- Снимите сифонную трубку (13) вместе с уплотнением (16) и тщательно промойте. Прикрепите сифонную трубку (13) вместе с уплотнением (16) обратно к распылителю.
- Наполните контейнер (7) наполовину растворителем и закрепите его на распылителе (1).
- Встряхните несколько раз распылитель. При этом будьте осторожны, не распыляйте растворитель. **Взрывоопасно.**
- Отсоедините контейнер (7) от распылителя (1) и полностью перелейте его содержимое в герметичную емкость для материала.
- Демонтируйте накидную гайку (3), воздушный колпачок (2), уплотнительную шайбу (12), используемое сопло для распыления краски (10)/(9) с кольцом круг-

лого сечения (11) и подающую трубку (13) с уплотнительной прокладкой емкости (16).

Убедитесь, что кольцо круглого сечения (11) осталось на сопле для распыления краски.

- Очистите в ведре с разбавителем все детали, по которым проходит краска, обычным ершиком. Очистите также канал для краски (18) пистолета-распылителя (1).
- Проверьте, нет ли распыляемого материала и повреждений в сифонной трубке (13) и на уплотнительной прокладке емкости (16). При необходимости еще раз прочистите уплотнительную прокладку (16) растворителем.
- Очистите вентиляционное отверстие (17) пригодным предметом.
- Очистите контейнер (7) и пистолет-распылитель (1) снаружи тканевой салфеткой, смоченной растворителем.
- Перед сборкой дайте всем элементам как следует просохнуть.
- Опять соберите систему тонкого распыления в обратной последовательности. Сдвиньте уплотнительную прокладку емкости (16) снова вверх в паз сифонной трубки (13). Убедитесь, что уплотнительная прокладка по всему периметру находится в пазу сифонной трубки в целях надежной герметизации распылителя. Проследите за тем, чтобы сифонная трубка (13) снова была до упора надета на канал для краски (18).

#### Утилизация материала

Загрязненный разбавитель, остатки распыляемого материала и, при наличии, остатки разбавителя необходимо утилизировать соответствующим и экологически безопасным способом. Соблюдайте указания производителя относительно утилизации и местные предписания относительно утилизации специальных отходов.

Вредные для окружающей среды реактивы не должны попадать в грунтовые воды или в водоемы. Не выливайте вредные для окружающей среды реактивы в канализацию!

#### Подшипник

- Прежде чем положить пульверизатор на хранение, тщательно очистите его, и дайте все частям хорошо просохнуть до сборки.

Когда пульверизаторная система не используется, резинка и стержень на базовом узле (21) служат в качестве практического решения для хранения воздушного шланга (19).

#### Устранение неисправностей

Проблема	Причина	Способ устранения
Краска плохо покрывает поверхность	Недостаточное количество краски	Поверните колесико (5) в направлении +
	Большое расстояние к обрабатываемой поверхности	Уменьшить расстояние распыления

Проблема	Причина	Способ устранения
	Мало краски на площади, недостаточное число ходов распыления	Увеличить число ходов распыления
	Вязкая краска	Еще раз разбавьте краску и произведите пробное распыление
Распыление краски после нанесения	Слишком много краски нанесено	Поверните колесико <b>(5)</b> в направлении –
	Слишком маленькое расстояние до обрабатываемой площади	Увеличить расстояние распыления
	Жидкая краска	Добавьте оригинальной краски
Слишком грубое распыление	Слишком часто покрывали одно и то же место краской	Снять краску и при второй попытке реже распылять на одном и том же месте
	Большое количество краски	Поверните колесико <b>(5)</b> в направлении –
	<b>PFS 2000</b> : Установлено белое сопло для распыления краски <b>(10)</b> (слишком большой диаметр сопла)	Установка серого сопла для распыления краски <b>(9)</b>
	Игла распылителя <b>(15)</b> загрязнена	Прочистите иглу распылителя
Сильный красочный туман	Вязкая краска	Еще раз разбавьте краску и произведите пробное распыление
	Воздушный фильтр <b>(28)</b> сильно загрязнен	Поменяйте воздушный фильтр
	Слишком много краски нанесено	Поверните колесико <b>(5)</b> в направлении –
Пульсация струи краски	Большое расстояние к обрабатываемой площади	Уменьшить расстояние распыления
	Мало краски в емкости	Залейте краску
	Забилась вентиляционное отверстие <b>(17)</b> на сифонной трубке <b>(13)</b>	Очистите сифонную трубку и вентиляционное отверстие
	Сифонная трубка <b>(13)</b> не закреплена	Наденьте сифонную трубку до упора на канал для краски <b>(18)</b>
	Сопло для распыления краски <b>(10)/(9)</b> сидит неплотно	Подтяните сопло для распыления краски
	Воздушный фильтр <b>(28)</b> сильно загрязнен	Поменяйте воздушный фильтр
	Вязкая краска	Еще раз разбавьте краску и произведите пробное распыление
Распыляемый материал подтекает по соплу для распыления краски	Отложения распыляемого материала на сопле для распыления краски <b>(10)/(9)</b> , игле распылителя <b>(15)</b> и воздушном колпачке <b>(2)</b>	Очистите сопло для распыления краски, иглу распылителя и воздушный колпачок
	Сопло для распыления краски <b>(10)/(9)</b> сидит неплотно	Подтяните сопло для распыления краски
Из сопла для распыления краски не выходит распыляемый материал	Сифонная трубка <b>(13)</b> не закреплена	Наденьте сифонную трубку до упора на канал для краски <b>(18)</b>
	Игла распылителя <b>(15)</b> забилась	Прочистите иглу распылителя
	Сифонная трубка <b>(13)</b> забилась	Очистите сифонную трубку
	Забилась вентиляционное отверстие <b>(17)</b> на сифонной трубке <b>(13)</b>	Очистите сифонную трубку и вентиляционное отверстие
	Прокладка емкости <b>(16)</b> отсутствует в пазу сифонной трубки или повреждена	Наденьте (новое) уплотнение на сифонную трубку и установите его в паз
	Вязкая краска	Еще раз разбавьте краску и произведите пробное распыление
	Распыляемый материал содержит загрязнения (комки краски)	Полностью опорожните пистолет-распылитель и очистите его; заливайте разбрызгиваемый материал через сетку

## Сервис и консультирование по вопросам применения

Сервисный отдел ответит на все Ваши вопросы по ремонту и обслуживанию Вашего продукта, а также по запчастям. Изображения с пространственным разделением делателей и информацию по запчастям можно посмотреть также по адресу:

**www.bosch-pt.com**

Коллектив сотрудников Bosch, предоставляющий консультации на предмет использования продукции, с удовольствием ответит на все Ваши вопросы относительно нашей продукции и ее принадлежностей.

Пожалуйста, во всех запросах и заказах запчастей обязательно указывайте 10-значный товарный номер по заводской табличке изделия.

### Для региона: Россия, Беларусь, Казахстан, Украина

Гарантийное обслуживание и ремонт электроинструмента, с соблюдением требований и норм изготовителя производится на территории всех стран только в фирменных или авторизованных сервисных центрах «Роберт Бош». **ПРЕДУПРЕЖДЕНИЕ!** Использование контрафактной продукции опасно в эксплуатации, может привести к ущербу для Вашего здоровья. Изготовление и распространение контрафактной продукции преследуется по Закону в административном и уголовном порядке.

### Россия

Уполномоченная изготовителем организация:  
ООО «Роберт Бош» Вашутинское шоссе, вл. 24  
141400, г. Химки, Московская обл.  
Тел.: +7 800 100 8007  
E-Mail: info.powertools@ru.bosch.com  
www.bosch-pt.ru

### Дополнительные адреса сервисных центров вы найдете по ссылке:

[www.bosch-pt.com/serviceaddresses](http://www.bosch-pt.com/serviceaddresses)

В случае выхода электроинструмента из строя в течение гарантийного срока эксплуатации по вине изготовителя, владелец имеет право на бесплатный гарантийный ремонт, при соблюдении следующих условий:

- отсутствие механических повреждений;
- отсутствие признаков нарушения требований руководства по эксплуатации;
- наличие в руководстве по эксплуатации отметки продавца о продаже и подписи покупателя;
- соответствие серийного номера электроинструмента и серийному номеру в гарантийном талоне;
- отсутствие следов некавалифицированного ремонта.

Гарантия не распространяется на:

- любые поломки, связанные с форс-мажорными обстоятельствами;
- нормальный износ: электроинструмента, так же, как и все электрические.

Гарантией не покрывается ремонт, потребность в котором возникает вследствие нормального износа, сокра-

щающего срок службы таких частей инструмента, как присоединительные контакты, провода, щётки и т.п.:

- естественный износ (полная выработка ресурса);
- оборудование и его части, выход из строя которых стал следствием неправильной установки, несанкционированной модификации, неправильного применения, нарушение правил обслуживания или хранения;
- неисправности, возникшие в результате перегрузки электроинструмента. (К безусловным признакам перегрузки инструмента относятся: появление цвета побежалости, деформация или оплавление деталей и узлов электроинструмента, потемнение или обугливание изоляции проводов электродвигателя под действием высокой температуры.)

## Утилизация

Отслужившие свой срок пистолет-распылитель, электрод, принадлежности и упаковку следует сдавать на экологически чистую рециркуляцию отходов.



Утилизируйте электроинструмент отдельно от бытового мусора!

### Только для стран-членов ЕС:

В соответствии с Европейской директивой 2012/19/EU об отработанных электрических и электронных приборах и ее преобразованием в национальное законодательство негодные электроприборы нужно собирать отдельно и сдавать на экологически чистую рекуперацию.

При неправильной утилизации отработанные электрические и электронные приборы могут оказать вредное воздействие на окружающую среду и здоровье человека из-за возможного присутствия в них опасных веществ.

## Українська

### Вказівки з техніки безпеки

#### Загальні вказівки з техніки безпеки для електроінструментів

#### **ПОПЕРЕДЖЕННЯ**

**Прочитайте всі вказівки з техніки безпеки, інструкції, ілюстрації та специфікації, надані з цим**

**електроінструментом.** Невиконання усіх поданих нижче інструкцій може призвести до ураження електричним струмом, пожежі і/або серйозної травми.

#### **Добре зберігайте на майбутнє ці попередження і вказівки.**

Під поняттям «електроінструмент» в цих застереженнях мається на увазі електроінструмент, що працює від мережі (з електрокабелем) або від акумуляторної батареї (без електрокабелю).

### Безпека на робочому місці

- ▶ **Тримайте своє робоче місце в чистоті і забезпечте добре освітлення робочого місця.** Безлад або погане освітлення на робочому місці можуть призвести до нещасних випадків.
- ▶ **Не працюйте з електроінструментом у середовищі, де існує небезпека вибуху внаслідок присутності горючих рідин, газів або пилу.** Електроінструменти можуть породжувати іскри, від яких може займатися пил або пари.
- ▶ **Під час праці з електроінструментом не підпускайте до робочого місця дітей та інших людей.** Ви можете втратити контроль над електроінструментом, якщо Ви не будете зосереджені на виконанні роботи.

### Електрична безпека

- ▶ **Штепсель електроінструмента повинен пасувати до розетки. Не дозволяється міняти щось в штепселі. Для роботи з електроінструментами, що мають захисне заземлення, не використовуйте адаптери.** Використання оригінального штепселя та належної розетки зменшує ризик ураження електричним струмом.
- ▶ **Уникайте контакту частин тіла із заземленими поверхнями, напр., трубами, батареями опалення, плитами та холодильниками.** Коли Ваше тіло заземлене, існує збільшена небезпека ураження електричним струмом.
- ▶ **Захищайте електроінструменти від дощу і вологі.** Попадання води в електроінструмент збільшує ризик ураження електричним струмом.
- ▶ **Не використовуйте мережний шнур живлення не за призначенням. Ніколи не використовуйте мережний шнур для перенесення або перетягування електроінструмента або витягання штепселя з розетки. Захищайте кабель від тепла, мастила, гострих країв та рухомих деталей електроінструмента.** Пошкоджений або закручений кабель збільшує ризик ураження електричним струмом.
- ▶ **Для зовнішніх робіт обов'язково використовуйте лише такий подовжувач, що придатний для зовнішніх робіт.** Використання подовжувача, що розрахований на зовнішні роботи, зменшує ризик ураження електричним струмом.
- ▶ **Якщо не можна запобігти використанню електроінструмента у вологому середовищі, використовуйте пристрій захисного вимкнення.** Використання пристрою захисного вимкнення зменшує ризик ураження електричним струмом.

### Безпека людей

- ▶ **Будьте уважними, слідкуйте за тим, що Ви робите, та розсудливо поведіться під час роботи з електроінструментом. Не користуйтеся електроінструментом, якщо Ви стомлені або знаходитесь під дією наркотиків, спиртних напоїв**

або ліків. Мить неуважності при користуванні електроінструментом може призвести до серйозних травм.

- ▶ **Використовуйте засоби індивідуального захисту. Завжди вдягайте захисні окуляри.** Застосування засобів індивідуального захисту для відповідних умов, напр., захисної маски, спецвзуття, що не ковзається, каски та навушників, зменшує ризик травм.
- ▶ **Уникайте випадкового вмикання. Перш ніж увімкнути електроінструмент в електромережу або під'єднати акумуляторну батарею, брати його в руки або переносити, впевніться в тому, що електроінструмент вимкнений.** Тримання пальця на вимикачі під час перенесення електроінструмента або підключення в розетку увімкненого електроінструмента може призвести до травм.
- ▶ **Перед тим, як вмикати електроінструмент, приберіть налагоджувальні інструменти або гайковий ключ.** Перебування налагоджувального інструмента або ключа в частині електроінструмента, що обертається, може призвести до травм.
- ▶ **Уникайте неприродного положення тіла. Завжди зберігайте стійке положення та тримайте рівновагу.** Це дозволить Вам краще контролювати електроінструмент у небезпечних ситуаціях.
- ▶ **Вдягайте придатний одяг. Не вдягайте просторий одяг та прикраси. Не підставляйте волосся й одяг до деталей, що рухаються.** Просторий одяг, довге волосся та прикраси можуть потрапити в деталі, що рухаються.
- ▶ **Якщо існує можливість монтувати пиловідсмоктувальні або пилоуловлюючі пристрої, переконайтеся, щоб вони були добре під'єднані та правильно використовувалися.** Використання пиловідсмоктувального пристрою може зменшити небезпеки, зумовлені пилом.
- ▶ **Добре знання електроінструментів, отримане в результаті частого їх використання, не повинно призводити до самовпевненості й ігнорування принципів техніки безпеки.** Необережна дія може в одну мить призвести до важкої травми.

### Правильне поводження та користування електроінструментами

- ▶ **Не перевантажуйте електроінструмент. Використовуйте такий електроінструмент, що спеціально призначений для відповідної роботи.** З придатним електроінструментом Ви з меншим ризиком отримаєте кращі результати роботи, якщо будете працювати в зазначеному діапазоні потужності.
- ▶ **Не користуйтеся електроінструментом з пошкодженим вимикачем.** Електроінструмент, який не вмикається або не вимикається, є небезпечним і його треба відремонтувати.
- ▶ **Перед тим, як регулювати що-небудь в електроінструменті, міняти приладдя або ховати електроінструмент, витягніть штепсель із розетки**

- та/або витягніть акумуляторну батарею. Ці попереджувальні заходи з техніки безпеки зменшують ризик випадкового запуску електроінструмента.
- ▶ **Ховайте електроінструменти, якими Ви саме не користуєтесь, від дітей. Не дозволяйте користуватися електроінструментом особам, що не знайомі з його роботою або не читали ці вказівки.** Використання електроінструментів недосвідченими особами може бути небезпечним.
  - ▶ **Старанно доглядайте за електроінструментами і приладдям. Перевіряйте, щоб рухомі деталі електроінструмента були правильно розташовані та не заїдали, не були пошкодженими або у будь-якому іншому стані, який міг би вплинути на функціонування електроінструмента. Пошкоджені електроінструменти потрібно відремонтувати, перш ніж користуватися ними знову.** Велика кількість нещасних випадків спричиняється поганим доглядом за електроінструментами.
  - ▶ **Тримайте різальні інструменти нагостреними та в чистоті.** Старанно доглянуті різальні інструменти з гострим різальним краєм менше застряють та легші в експлуатації.
  - ▶ **Використовуйте електроінструмент, приладдя до нього, робочі інструменти тощо відповідно до цих вказівок. Беріть до уваги при цьому умови роботи та специфіку виконуваної роботи.** Використання електроінструментів для робіт, для яких вони не передбачені, може призвести до небезпечних ситуацій.
  - ▶ **Тримайте рукоятки і поверхні захвату сухими і чистими, слідкуйте, щоб на них не було оливи або густого мастила.** Слизькі рукоятки і поверхні захвату унеможливають безпечно поводження з електроінструментом та його контролювання в неочікуваних ситуаціях.

#### Сервіс

- ▶ **Віддавайте свій електроінструмент на ремонт лише кваліфікованим фахівцем та лише з використанням оригінальних запчастин.** Це забезпечить роботу пристрою протягом тривалого часу.

#### Правила з техніки безпеки для мікророзпилювальних систем

- ▶ **Підтримуйте чистоту в робочій зоні, добре освітлений, без фарби або розчинників, контейнерів, ганчірок та інших легкозаймистих матеріалів.** Існує ризик самозаймання. Завжди тримайте напоготові справні вогнегасники або засоби пожежогасіння.
- ▶ **Забезпечте хорошу вентиляцію в зоні розпорошення та достатню кількість свіжого повітря в приміщенні.** Випаровування легкозаймистих розчинників створює вибухонебезпечне середовище.

- ▶ **Не розбризкуйте і не використовуйте для очищення речовини з точкою запалення нижче 55°C. Використовуйте матеріали на основі води, важколетучих вуглеводнів або аналогічних речовин.** Легколетучі розчинники, що випаровуються, створюють вибухонебезпечне середовище.
- ▶ **Не розпилюйте близько до джерел запалення, напр., статичних електричних іскор, відкритого вогню, факелів запалювання, гарячих предметів, моторів, сигарет і іскор від встромляння/виймання електрокабелів або вмикання/вимикання вимикачів.** Такі джерела іскор можуть призводити до займання оточення.
- ▶ **Не розпилюйте матеріали, про які Вам не відомо, чи є вони небезпечними.** Невідомі матеріали можуть створювати небезпечні умови.
- ▶ **Не розпорошуйте окріп. Розпорошуйте тільки теплу воду (макс. 55 °C) без хімічних домішок.**
- ▶ **Під час розпорошення або роботи з хімікатами вдягайте додаткові засоби індивідуального захисту, такі як відповідні захисні рукавички та захисну або респираторну маску.** Носіння захисних засобів за відповідних умов зменшує вплив небезпечних речовин.



- ▶ **Зважайте на можливі небезпеки розпилюваного матеріалу. Зважайте на позначки на ємності або на інформацію виробника розпилюваного матеріалу, включаючи вимогу користування засобами індивідуального захисту.** Дотримуйтесь вказівок виробника, щоб зменшити ризик пожежі, а також травм, що можуть викликатися отрутними речовинами, канцерогенами тощо.
- ▶ **Не допускайте контакту вилки мережевого кабелю та куркового перемикача системи розпорошення з фарбою та іншими рідинами. Ніколи не тримайте кабель за роз'ємні з'єднання.** Невиконання цих вимог може призвести до ураження електричним струмом.
- ▶ **Дивіться за дітьми.** Діти не повинні гратися з мікророзпилювальною системою.

#### Опис продукту і послуг



**Прочитайте всі застереження і вказівки.** Невиконання вказівок з техніки безпеки та інструкції може призвести до ураження електричним струмом, пожежі та/або важких серйозних травм.

Будь ласка, дотримуйтеся ілюстрацій на початку інструкції з експлуатації.

#### Призначення приладу

PFS 1000

Електроінструмент призначений для розприскування таких розпилювальних матеріалів: лакові фарби, що містять розчинники та можуть розбавлятися водою (рекомендовано), глазури, ґрунтовки, просочення, прозорі лаки, олії та вода.

Електроінструмент не придатний для роботи з дисперсійними та латексними фарбами (фарбами для стін), лужними розчинами, морилками, матеріалами для нанесення покриття, що містять кислоту, засобами для дезінфекції, пестицидами, фасадними фарбами, рідинами, що містять зернисті/тверді речовини, а також матеріалами з інгібітором розпилення або інгібітором утворення крапель.

#### PFS 2000

Електроінструмент призначений для розприскування всіх поширених фарб: дисперсійних та латексних фарб (фарби для стін), фарб, що містять розчинники і можуть розбавлятися водою, глазури, ґрунтовок, просочень, прозорих лаків (ALLPaint), олій і води.

Електроінструмент не придатний для розприскування лугів, морилок, матеріалів для нанесення покриття, що містять кислоту, засобів для дезінфекції, пестицидів, фасадних фарб, рідин, що містять зернисті/тверді речовини, а також матеріалів з інгібітором розпилення або інгібітором утворення крапель.

#### Зображені компоненти

Нумерація зображених компонентів посилається на зображення електроприладу на сторінці з малюнком.

- (1) Пістолет-розпилювач
- (2) Повітряний ковпачок
- (3) Накидна гайка
- (4) Під'єднувач шланга (пістолет-розприскувач)
- (5) Коліщатко для регулювання кількості розприскуваного матеріалу

- (6) Спусковий важіль
- (7) Бачок для розприскуваного матеріалу
- (8) Запасний бачок для розприскуваного матеріалу<sup>a)</sup>
- (9) Сопло для розприскування фарби (сіре: для області застосування «Деревина»)
- (10) Сопло для розприскування фарби (біле: для області застосування «Стіна») (PFS 2000)
- (11) Ущільнювальне кільце
- (12) Ущільнювальна шайба
- (13) Сифонна трубка
- (14) Відро для переливання<sup>b)</sup>
- (15) Голка розпилювача
- (16) Ущільнювальна прокладка бачка
- (17) Вентиляційний отвір
- (18) Канал для фарби
- (19) Повітряний шланг
- (20) Байонетний замок
- (21) Базовий вузол
- (22) Вимикач
- (23) Переносна рукоятка
- (24) Ремінь
- (25) Кришка повітряного фільтра
- (26) Роз'єм для шланга (базовий вузол)
- (27) Вушко для ременя
- (28) Фільтр повітря

a) доступно як приладдя для PFS 1000; входить в комплект поставки для PFS 2000

b) Зображене або описане приладдя не входить в стандартний комплект поставки. Повний асортимент приладдя ви знайдете в нашій програмі приладдя.

#### Технічні дані

Пульверизатор		PFS 1000	PFS 2000
Товарний номер		3 603 B07 0..	3 603 B07 3..
Номінальна споживана потужність	Вт	410	440
Потужність подачі	мл/хвил	100	200
Витрати часу на 2 м <sup>2</sup> фарбового покриття	хв	2	1,3
Об'єм бачка для розприскуваного матеріалу	мл	800	800
Сопло для розприскування фарби (9) (сіре)		●	●
– Область застосування «Деревина»: розприскування лакових фарб, що містять розчинники і можуть розбавлятися водою, глазури, ґрунтовок, прозорих лаків і олій			
Сопло для розприскування фарби (10) (біле)		–	●
– Область застосування «Стіна»: Розприскування дисперсних і латексних фарб			
Довжина повітряного шланга	м	1,25	1,25



Пульверизатор	PFS 1000	PFS 2000	
Вага відповідно до ЕРТА-Procedure 01:2014	кг	1,8	1,9
Клас захисту		□ / II	□ / II

Параметри зазначені для номінальної напруги [U] 230 В. При інших значеннях напруги, а також у специфічному для країни виконанні можливі інші параметри.

## Інформація щодо шуму і вібрації

Значення звукової емісії визначені відповідно до **EN 62841-1**.

A-зважений рівень звукового тиску від електроінструмента, як правило, становить **80 дБ(A)**. Похибка  $K=3$  дБ. Рівень шумів під час роботи може перебільшувати зазначені значення. **Вдягайте навушники!**

Загальна вібрація  $a_h$  (векторна сума трьох напрямків) і похибка  $K$  визначені відповідно до **EN 62841-1**:  
 $a_h < 2,5 \text{ м/с}^2$ ,  $K = 1,5 \text{ м/с}^2$ .

Зазначені в цих вказівках рівень вібрації і рівень емісії шуму вимірювалися за визначеною в стандартах процедурою; ними можна користуватися для порівняння приладів. Вони також придатні для попередньої оцінки рівня вібрації і рівня емісії шуму.

Зазначені рівень вібрації і рівень емісії шуму стосуються основних робіт, для яких застосовується електроінструмент. Однак у разі застосування електроінструмента для інших робіт, роботи з іншим приладдям або у разі недостатнього технічного обслуговування рівень вібрації і рівень емісії шуму можуть бути іншими. В результаті рівень вібрації і рівень емісії шуму протягом всього робочого часу можуть значно зрости.

Для точної оцінки рівня вібрації і рівня емісії шуму потрібно також враховувати інтервали часу, коли електроінструмент вимкнений або, хоча й увімкнений, але фактично не працює. Це може значно зменшити сумарний рівень вібрації і рівень емісії шуму протягом робочого часу.

Визначте додаткові заходи безпеки для захисту оператора електроінструмента від вібрації, напр.: технічне обслуговування електроінструмента і робочих інструментів, нагрівання рук, організація робочих процесів.

## Монтаж

- ▶ **Перед будь-якими маніпуляціями з електроприладом витягніть штепсель з розетки.**
- ▶ **Переконайтеся, що пістолет-розприскувач і базовий вузол монтовані повністю і з усіма ущільнювальними елементами.** Лише за таких умов забезпечується функціональність і безпека пульверизатора.

## Підключення повітряного шланга (див. мал. А1–А2)

Підключення базового вузла:

- Міцно встроміть байонетний замок **(21)** повітряного шланга згідно зі стрілками у прорізі роз'єму **(27)** базового вузла.
- Проверніть байонетний замок на чверть оберту за годинниковою стрілкою.

Підключення до пістолета-розприскувача:

- Міцно встроміть другий байонетний замок **(21)** повітряного шланга згідно зі стрілками у прорізі роз'єму **(4)** пістолета-розприскувача.
- Проверніть байонетний замок на чверть оберту за годинниковою стрілкою.

**Вказівка:** Перед заливанням розприскуваного матеріалу від'єднайте повітряний шланг **(20)** (повертання байонетного замка **(21)** на чверть оберту проти годинникової стрілки; витягніть байонетний замок **(21)** з патрубка **(4)**).

## Закріплення ремня (див. мал. В)

Для зручного досягнення всіх оброблюваних поверхонь і гнучкості у роботі базовий вузол можна повісити на ремінь **(25)**.

- Заведіть кінці ремня в кожне вушко **(28)**.

## Заміна сопла для розприскування фарби (PFS 2000) (див. мал. С)

**Вказівка:** перед вибором сопла для розприскування фарби перевірте розприскуваний матеріал, перемішавши його. Для розприскування рідкоплинного матеріалу (напр., фарби для деревини) або розчиненого матеріалу краще використовувати сіре сопло для розприскування **(9)** фарби. Для розприскування густого матеріалу (напр., лак для деревини або фарба для стіни) краще використовувати біле сопло для розприскування **(10)** фарби.

- Для зміни сопла для розприскування фарби відкрутіть накидну гайку **(3)**.
- Зніміть повітряний ковпачок **(2)** і ущільнювальну шайбу **(12)**.
- Відкрутіть монтоване сопло для розприскування фарби. Прослідкуйте при цьому, щоб кільце круглого перерізу **(11)** залишилось на соплі для розприскування фарби.
- Закрутіть потрібне сопло для розприскування фарби в різьбу пістолета-розприскувача.

- Надіньте повітряний ковпачок **(2)** з ущільнювальною шайбою **(12)** на сопло для розприскування фарби міцно затягніть накидну гайку **(3)**.

## Робота

- ▶ **Перед будь-якими маніпуляціями з електроприладом витягніть штепсель з розетки.**

### Підготовка до роботи

- ▶ **Працювати з розпилювачем коло водоймищ або на сусідніх до них площах безпосередньо у водозбірному басейні не дозволяється.**
- ▶ Коли будете купувати фарби, лаки і розприскувані матеріали, звертайте увагу на їхню екологічність.

### Підготовка обприскуваної поверхні

Обприскувана поверхня має бути чистою, сухою і нежирною.

- Надайте шорсткість гладким поверхням і після цього витріть пил, що утворився від шліфування.

Під час роботи можливе забруднення не закритих поверхонь туманом від розприскуваної фарби. Тому ретельно підготовляйте оточення ділянок, що будуть фарбуватися:

- Повністю закрийте всі підлоги, меблі, двері, вікна, дверні та віконні рами тощо. Закрийте підлоги, наприклад, малярським флізеліном.
- Закріпіть покривний матеріал. Недостатньо закріплені покривні матеріали можуть зміститися або почати віддуватися під впливом потужного потоку повітря.

- ▶ **Надійно закрийте всі розетки і вимикачі.** Відкриті розетки і вимикачі можуть привести до короткого замикання і підвищити ризик ураження електричним струмом.

### Підготування розприскуваного матеріалу

- ▶ **При розбавленні слідкуйте за тим, щоб розприскуваний матеріал і розчинник підходили один до одного.** При використанні непридатного розчинника можливе утворення грудок, що будуть забивати пістолет-розприскувач.
- ▶ **При розбавленні розприскуваного матеріалу слідкуйте за тим, щоб точка запалення суміші після розбавлення не перевищувала 55 °С.** При розбавленні, напр., лаків, що містять розчинники, точка запалення знижується.
- ▶ **Зверніть увагу на інформацію, надану виробником фарби про можливість розпилення, наприклад, в специфікації або паспортних даних приладу. Не розпилюйте фарби, які, за заявою виробника, не підходять для такого способу застосування.**

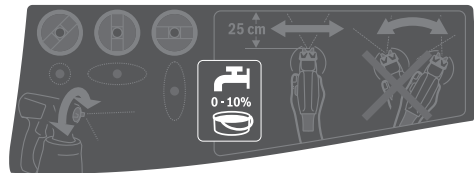

- Добре перемішайте розприскуваний матеріал. Використання розприскуваного матеріалу за кімнатної температури сприяє кращому розпиленню.
- За потреби розчиніть розприскуваний матеріал. Якщо в ході тестового розпилення не вдається домогтися відповідного характеру розпилення, розбавляйте в пропорції 5 % до досягнення оптимального характеру розпилення.

Розприскуваний матеріал	Рекомендована концентрація розчину
-------------------------	------------------------------------

Засоби для захисту деревини, вода, олія, рідкі глазури	0 %
Засоби для просочування, ґрунтовки для захисту від іржі	0–5 %
Лакові фарби, що можуть розбавлятися розчинниками або водою (рекомендується), ґрунтовки, лаки для обігрівальних приладів, товстошарові глазури	мінімум 5 %

**PFS 2000:** дисперсійні і латексні фарби (для стін) мінімум 10 %

### Таблиця розбавлення

Розприскуваний матеріал [мл]	Розчинник [мл] для розбавлення		
	5 %	10 %	15 %
300	15	30	45
400	20	40	60
500	25	50	75
600	30	60	90

### Заливання розприскуваного матеріалу (див. мал. D1–D2)

**Вказівка:** Перед заливанням розприскуваного матеріалу від'єднайте повітряний шланг **(19)** (повертання байонетного замка **(20)** на чверть оберту проти годинникової стрілки; витягніть байонетний замок **(20)** з патрубка **(4)**).

- Якщо використовуються ємності великого об'єму, за потреби перелийте розприскуваний матеріал у менше за об'ємом відро для переливання **(14)** (напр., 10 л фарби для стін у пусте відро ємністю 2,5 або 5,0 л).
- Відкрутіть бачок **(7)** з пістолета-розприскувача.
- Залейте розприскуваний матеріал **максимум до позначки 800** в бачок **(7)**.

- Поверніть трубку для засмокування рідини (13) так, щоб розприскуваний матеріал можна було розприскати майже без залишку:

для розприскування на лежачі об'єкти	<b>вперед</b> в напрямку ковпачка сопла/ повітряного ковпачка
--------------------------------------	---

для розприскування над головою	<b>назад</b> в напрямку рукоятки
--------------------------------	----------------------------------

- Здійсніть пробне розприскування на тестовій поверхні.

Якщо Ви отримали оптимальну геометрію струменю, можете розпочинати розприскування.

або

Якщо результат розприскування незадовільний або фарба взагалі не виходить: (див. „Усунення несправностей“, Сторінка 187)

### Початок роботи

- ▶ **Зважайте на напругу в мережі!** Напруга в джерелі струму повинна відповідати даним на заводській таблиці електроінструмента.
- ▶ **Слідкуйте за тим, щоб базовий вузол протягом роботи не міг всмоктати пилю або інші забруднення.**
- ▶ **Слідкуйте за тим, щоб ніколи не розприскувати на базовий вузол.**
- ▶ **Якщо під час розприскування рідина виходить з інших місць, крім передбаченого для цього сопла, зупиніть розприскування і знову приведіть пістолет-розпилювач в належний стан.** Існує небезпека ураження електричним струмом.
- ▶ **Не розпилюйте на себе, інших осіб та на тварин.**

### Вмикання (див. мал. Е)

- Переконайтеся, що встановлене правильне сопло для розприскування фарби.
- Вставте штепсель в розетку.
- Візьміть пістолет-розпилювач в руку і спрямуйте його на обприскувану поверхню.
- Посуньте вимикач (22) уперед.
- Натисніть на спусковий важіль (6) на пістолеті-розпилювачі.

**Вказівка:** при увімкненому базовому вузлі з повітряного ковпачка (2) завжди виходить повітря.

### Вимикання

- Відпустіть перемикач (6) і посуньте вимикач (22) назад.
- Витягніть штепсель з розетки.

### Вказівки щодо роботи

#### Розприскування (див. мал. F)

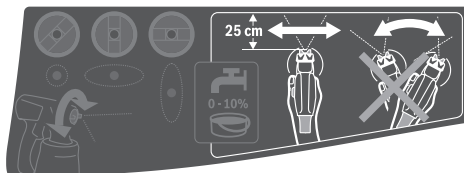

**Вказівка:** зважайте на напрямок вітру, коли електроінструмент використовується просто неба.

- Спочатку здійсніть пробне розприскування і приведіть геометрію струменю і кількість розприскуваного матеріалу у відповідність до розприскуваного матеріалу.  
Див. налаштування у наступних розділах.
- Обов'язково тримайте пістолет-розпилювач під прямим кутом до оброблюваного об'єкта на однаковій відстані 20–25 см.
- Починайте розприскування поза обприскуваною поверхнею.
- Залежно від геометрії струменю рівномірно водіть пістолетом-розпилювачем горизонтально або вертикально.  
Рівномірна якість поверхні утворюється, якщо смуги заходять одна на одну на 4–5 см.
- При розприскуванні на лежачі об'єкти або над головою тримайте пістолет-розпилювач злегка нахиленим і відходьте назад від оброблюваної поверхні.  
**Небезпека перечеплення! Зважайте на можливі перешкоди.**
- Уникайте зупинок на обприскуваній поверхні.  
При рівномірному веденні пістолета-розпилювача утворюється рівномірна якість поверхні.  
Нерівномірні відстані і кут розприскування призводять до утворення сильного фарбового туману і, таким чином, до нерівномірної поверхні.
- Закінчіть розприскування поза обприскуваною поверхнею.  
Ніколи не розприскуйте матеріал до останньої краплі в контейнері. Якщо трубка для засмокування рідини повністю не занурюється в розприскуваний матеріал, струмінь переривається й утворюється нерівномірний характер поверхні.
- Після перерв або повторного наповнення контейнера (7) перевірте сопло для розприскування фарби (10)/(9) і повітряний ковпачок (2) і при необхідності очистіть їх.
- Якщо розприскуваний матеріал збирається на повітряному ковпачку (2) або соплі для розприскування фарби, очистіть ці деталі придатною щіткою або вологою ганчіркою.

### Налаштування геометрії струменя

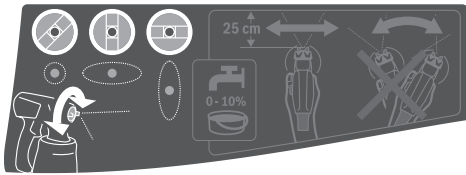

► **Ніколи не натискайте на спусковий важіль (6) під час налаштування повітряного ковпачка (2).**

- Поверніть повітряний ковпачок (2) у бажане положення.

Повітряний ковпачок	Струмień	Застосування
		горизонтальний плоский струмєнь для вертикального напрямку роботи
		вертикальний плоский струмєнь для горизонтального напрямку роботи
		круглий струмєнь для кутів, країв і важкодоступних місць

### Налаштування кількості розприскуваного матеріалу (див. мал. G) (PAINTVolume)

- Налаштуйте бажану кількість розприскуваного матеріалу, повернувши коліщатко (5):
  - : мінімальна кількість розприскуваного матеріалу,
  - +: максимальна кількість розприскуваного матеріалу.
- Почніть з пробного розпилення мінімальної кількості розприскуваного матеріалу і збільшуйте кількість до отримання потрібного характеру розпилення. Якщо характер розпилення не відповідає вашим вимогам, розбавте розприскуваний матеріал в пропорції 5 % (див. „Підготування розприскуваного матеріалу“, Сторінка 183).

**Вказівка:** інтенсивність розпилення фарби значно залежить від швидкості руху.

Кількість розприскуваного матеріалу	Налаштування	
Забгато розприскуваного матеріалу на обприскуваній поверхні	Необхідно зменшити кількість розприскуваного матеріалу. - Поверніть коліщатко (5) у напрямку -.	
Замало розприскуваного матеріалу на обприскуваній поверхні	Необхідно збільшити кількість розприскуваного матеріалу. - Поверніть коліщатко (5) у напрямку +.	

### Зволоження шпалер

Для спрощення видалення старих шпалер, їх можна сприснути теплою водою (макс. 55 °C). Для цього використовуйте сіре сопло для розприскування фарби (9).

### Перерви в роботі і транспортування (див. мал. H-1)

Для легкого перенесення пульверизатора на базовому вузлу передбачені переносна рукоятка (23) і ремінь (24).

Під час роботи можна повісити базовий вузол (21) за допомогою ремня (24) навхрест через плече.

Під час перерви у роботі пістолет-розприскувач (1) можна поставити на рівну робочу поверхню. У такому положенні розприскуваний матеріал з нього витікати не може.

- **Ставте пістолет-розпилювач із залитим у нього розприскуваним матеріалом завжди рівно на рівну поверхню.** З пістолета-розпилювача, що лежить, може витікати розприскуваний матеріал.

## Технічне обслуговування і сервіс

### Технічне обслуговування і очищення

- **Перед будь-якими маніпуляціями з електроприладом витягніть штепсель з розетки.**
- **Для якісної і безпечної роботи тримайте електроприлад і вентиляційні отвори в чистоті.**

Якщо треба поміняти під'єднувальний кабель, це треба робити на фірмі **Bosch** або в сервісній майстерні для електрострументів **Bosch**, щоб уникнути небезпек.

- **Кожного разу після використання відразу ретельно очищуйте деталі пульверизатора і особливо всі деталі, що мають контакт з фарбою.** Належне очищення є обов'язковою умовою для бездоганної і безпечної роботи пістолета-розприскувача. Якщо очищення не здійснюється або здійснюється не належним чином, гарантія втрачається.

**Очищення повітряного фільтра (див. мал. J)**

Повітряний фільтр (28) необхідно час від часу чистити. При сильному забрудненні повітряного фільтра його потрібно замінити.

- Відкрийте кришку повітряного фільтра (25).
- Вийміть повітряний фільтр (28).
- Легке забруднення:  
Вийміть повітряний фільтр (28).  
або  
Сильне забруднення:  
Очистіть повітряний фільтр (28) під проточною водою і дайте йому добре висохнути для запобігання утворенню плісняви.  
або  
Поміняйте повітряний фільтр (28).
- Знову вставте повітряний фільтр.
- Знов закрийте кришку повітряного фільтра (25).
- **Не використовуйте системи розпорощення без повітряного фільтра.** Часточки бруду можуть потрапити в моторний відсік і призвести до його пошкодження.

**Очищення після використання фарб на водній основі (див. мал. K)**

Завжди очищуйте пістолет-розпилювач та бачок для розприскуваного матеріалу теплою водою.

Ніколи не очищуйте отвори у соплах і повітряні отвори гострими предметами.

- Вимкніть базовий блок (21) і зніміть повітряний шланг (19 з пістолета-розпилювача (1).
- Від'єднайте бачок (7) від пістолета-розпилювача (1). Тримайте бачок (7) під сифонною трубкою (13) та натискайте на спусковий гачок (6) пістолета-розпилювача, щоб розприскуваний матеріал повернувся назад у бачок.
- Повністю спорожніть бачок (7).  
Розприскуваний матеріал можна зберігати в герметичному контейнері для фарби для подальшого використання. Наприклад, використовуйте запасний резервуар (8) із кришкою або оригінальний контейнер для розприскуваного матеріалу.
- Очистіть бачок (7).
- Демонтуйте сифонну трубку (13) зі спусковим гачком (16) і добре промийте.  
Зафіксуйте сифонну трубку (13) зі спусковим гачком (16) знову на пістолеті-розпилювачі.
- Заповніть бачок (7) теплою водою і знову закріпіть на пістолеті-розпилювачі (1).
- Знову приєднайте повітряний шланг (19 до пістолета-розпилювача (1).
- Продовжуйте обприскування, поки не почне виходити лише прозора вода. Можливо, вам доведеться знову наповнити бачок теплою водою.
- Зніміть повітряний шланг (19 з базового вузла (21) і з пістолета-розпилювача (1).

- За потреби очистіть базовий вузол вологою ганчіркою, а потім приберіть базовий вузол (21) і повітряний шланг (19 із зони очищення.
- Демонтуйте накидну гайку (3), повітряний ковпачок (2), ущільнювальну шайбу (12), використовуйте сопло для розприскування фарби (10)/(9) з кільцем круглого перерізу (11) і сифонну трубку (13) з ущільнювальною прокладкою бачка (16).  
Прослідкуйте при цьому, щоб кільце круглого перерізу (11) залишалося на соплі для розприскування фарби.
- У відрі з розріджувачем очистіть усі деталі, по яких проходить фарба, теплою водою. Очистіть також канал для фарби (18) пістолета-розпилювача (1).
- Перевірте, чи нема залишків фарби і пошкоджень у сифонній трубці (13) і на ущільнювальній прокладці бачка (16).  
За потреби ще раз очистіть ущільнювач бачка (16) теплою водою.
- Очистіть вентиляційний отвір (17) придатним предметом.
- Очистіть контейнер (7) і пістолет-розпилювач (1) зовні вологою тканинною серветкою.
- Перед монтажем дайте всім деталям добре просохнути.
- Знов змонтуйте пульверизатор у зворотній послідовності.  
Знов посуňte ущільнювальну прокладку бачка (16) вгору в паз сифонної трубки (13).  
Упевніться, що ущільнювальна прокладка бачка по всьому периметру сидить саме в пазу сифонної трубки, щоб правильно ущільнити пістолет-розпилювач.  
Слідкуйте за тим, щоб сифонна трубка (13) знову до упору була надіта на канал для фарби (18).

**Очищення після використання фарб на основі розчинника (див. мал. K)**

Завжди очищуйте пістолет-розпилювач і бачок для розприскуваного матеріалу за допомогою відповідного розріджувача, що пасує до використаного розприскуваного матеріалу.

Ніколи не очищуйте отвори у соплах і повітряні отвори гострими предметами.

Вдягайте відповідні рукавички під час чищення розчинниками та фарбами на основі розчинників.

- Вимкніть базовий блок (21) і зніміть повітряний шланг (19 з пістолета-розпилювача (1).
- За потреби очистіть базовий вузол ганчіркою, змоченою у розчиннику, а потім приберіть базовий вузол (21) і повітряний шланг (19 із зони очищення.
- Від'єднайте бачок (7) від пістолета-розпилювача (1). Тримайте бачок (7) під сифонною трубкою (13) та натискайте на спусковий гачок (6) пістолета-розпилювача, щоб розприскуваний матеріал повернувся назад у бачок.

- Повністю спорожніть бачок (7).  
Розприскуваний матеріал можна зберігати в герметичному контейнері для фарби для подальшого використання. Наприклад, використовуйте запасний резервуар (8) із кришкою або оригінальний контейнер для розприскуваного матеріалу.
- Очистіть бачок (7).
- Демонтуйте сифонну трубку (13) зі спусковим гачком (16) і добре промийте.  
Зафіксуйте сифонну трубку (13) зі спусковим гачком (16) знову на пістолеті-розпилювачі.
- Заповніть бачок (7) наполовину розчинником і знову закріпіть на пістолеті-розпилювачі (1).
- Декілька разів струсіть пістолет-розприскувач. Будьте обережні, щоб не розпорошити розчинник.  
**Існує небезпека вибуху.**
- Від'єднайте бачок (7) від пістолета-розпилювача (1) та повністю злийте його вміст у герметичну банку.
- Демонтуйте накидну гайку (3), повітряний ковпачок (2), ущільнювальну шайбу (12), використовуване сопло для розприскування фарби (10)/(9) з кільцем круглого перерізу (11) і сифонну трубку (13) з ущільнювальною прокладкою бачка (16).  
Прослідуйте при цьому, щоб кільце круглого перерізу (11) залишалось на соплі для розприскування фарби.
- У відрі з розріджувачем очистіть усі деталі, по яких проходить фарба, звичайним йоржиком. Очистіть також канал для фарби (18) пістолета-розприскувача (1).
- Перевірте, чи нема залишків фарби і пошкоджень у сифонній трубці (13) і на ущільнювальній прокладці бачка (16).  
За потреби ще раз очистіть ущільнювач бачка (16) розріджувачем.
- Очистіть вентиляційний отвір (17) придатним предметом.
- Очистіть контейнер (7) і пістолет-розприскувач (1) зовні тканинною серветкою, змоченою розчинником.
- Перед монтажем дайте всім деталям добре просохнути.
- Знов змонтуйте пульверизатор у зворотній послідовності.  
Знов посуňte ущільнювальну прокладку бачка (16) вгору в паз сифонної трубки (13).  
Упевніться, що ущільнювальна прокладка бачка по всьому периметру сидить саме в пазу сифонної трубки, щоб правильно ущільнити пістолет-розприскувач.  
Слідуйте за тим, щоб сифонна трубка (13) знову до упору була надіта на канал для фарби (18).

#### Видалення матеріалів

Забруднений розчинник, залишки розприскуваного матеріалу і, при наявності, залишки розчинника необхідно утилізувати відповідним і екологічно безпечним способом. Зважайте на вказівки виробника щодо утилізації і місцеві приписи щодо утилізації особливого сміття.

Хімікати, шкідливі для навколишнього середовища, не повинні потрапляти в землю, ґрунтові води і у водоймища. Ніколи не зливайте хімікати, шкідливі для навколишнього середовища, в каналізацію!

#### Підшипник

- Перед тим, як покласти пульверизатор на зберігання, ретельно очистіть пульверизатор, перед збиранням дайте всім деталям добре висохнути.

Коли пульверизатор не використовується, гумова стрічка разом зі штирем на базовому вузлі (21) слугують в якості практичного рішення для зберігання повітряного шланга (19).

### Усунення несправностей

Проблема	Причина	Усунення
Розприскуваний матеріал не покриває поверхню, як треба	Замало розприскуваного матеріалу	Поверніть коліщатко (5) у напрямку +
	Завелика відстань до обприскуваної поверхні	Зменшіть відстань до обприскуваної поверхні
	Замало розприскуваного матеріалу на обприскуваній поверхні, матеріал занадто рідко розприскується над обприскуваною поверхнею	Густіше розприскуйте матеріал над обприскуваною поверхнею
Розприскуваний матеріал занадто в'язкоплинний	Розприскуваний матеріал занадто в'язкоплинний	Ще раз розбавте фарбу і здійсніть пробне розприскування
	Нанесено забагато розприскуваного матеріалу	Поверніть коліщатко (5) у напрямку –
	Замала відстань від обприскуваної поверхні	Збільште відстань до обприскуваної поверхні
Розприскуваний матеріал розтікається після нанесення	Розприскуваний матеріал занадто рідкоплинний	Додайте оригінальний розприскуваний матеріал



Проблема	Причина	Усунення
	Матеріал занадто густо розприскується над одним і тим же місцем	Зніміть фарбу і під час другої спроби розприскування не розприскуйте матеріал так густо над одним і тим же місцем
Занадто грубе розприскування	Завелика кількість розприскуваного матеріалу	Поверніть колищатко <b>(5)</b> у напрямку –
	<b>PFS 2000:</b> Монтоване біле сопло для розприскування фарби <b>(10)</b> (завеликий діаметр сопла)	Сіре сопло для розприскування фарби <b>(9)</b> монтоване
	Голка розпилювача <b>(15)</b> забруднена	Прочистіть голку розпилювача
	Розприскуваний матеріал занадто в'язкоплинний	Ще раз розбавте фарбу і здійсніть пробне розприскування
	Повітряний фільтр <b>(28)</b> сильно забруднений	Заміна повітряного фільтра
Занадто сильний фарбовий туман	Нанесено забагато розприскуваного матеріалу	Поверніть колищатко <b>(5)</b> у напрямку –
	Завелика відстань до обприскуваної поверхні	Зменшіть відстань до обприскуваної поверхні
Розприскуваний струмінь пульсує	Замало розприскуваного матеріалу у бачку	Долийте розприскуваний матеріал
	Вентиляційний отвір <b>(17)</b> на сифонній трубці <b>(13)</b> забився	Прочистіть трубку для засмокування рідини і вентиляційний отвір
	Сифонна трубка <b>(13)</b> недостатньо закріплена	Надіньте сифонну трубку до упору на канал для фарби <b>(18)</b>
	Сопло для розприскування фарби <b>(10)/(9)</b>	Сопло для розприскування фарби закручене сидить нещільно
	Повітряний фільтр <b>(28)</b> сильно забруднений	Заміна повітряного фільтра
	Розприскуваний матеріал занадто в'язкоплинний	Ще раз розбавте фарбу і здійсніть пробне розприскування
Розприскуваний матеріал капає з сопла для розприскування фарби	Відкладення розприскуваного матеріалу на соплі для розприскування фарби <b>(10)/(9)</b> , голці сопла <b>(15)</b> і на повітряному ковпачку <b>(2)</b>	Очистіть сопло для розприскування фарби, голку сопла і повітряний ковпачок
	Сопло для розприскування фарби <b>(10)/(9)</b>	Сопло для розприскування фарби закручене сидить нещільно
З сопла для розприскування фарби не виходить розприскуваний матеріал	Сифонна трубка <b>(13)</b> недостатньо закріплена	Надіньте сифонну трубку до упору на канал для фарби <b>(18)</b>
	Голка розпилювача <b>(15)</b> забилась	Прочистіть голку розпилювача
	Сифонна трубка <b>(13)</b> забилась	Прочистіть трубку для засмокування рідини
	Вентиляційний отвір <b>(17)</b> на сифонній трубці <b>(13)</b> забився	Прочистіть трубку для засмокування рідини і вентиляційний отвір
	Ущільнювальної прокладки бачка <b>(16)</b> немає або вона пошкоджена	Встроміть (нову) ущільнювальну прокладку бачка через сифонну трубку в паз
	Розприскуваний матеріал занадто в'язкоплинний	Ще раз розбавте фарбу і здійсніть пробне розприскування
	Розприскуваний матеріал забруднений (грудки фарби)	Повністю спорожніть і очистіть пістолет-розприскувач; заливайте розприскуваний матеріал через ситечко для заливання

### Сервіс і консультації з питань застосування

В сервісній майстерні Ви отримаєте відповідь на Ваші запитання стосовно ремонту і технічного обслуговування Вашого продукту. Малюнки в деталях і інформацію щодо

запчастин можна знайти за адресою: [www.bosch-pt.com](http://www.bosch-pt.com)  
Команда співробітників Bosch з надання консультацій щодо використання продукції із задоволенням відповідь

на Ваші запитання стосовно нашої продукції та приладдя до неї.

При всіх додаткових запитаннях та замовленні запчастин, будь ласка, зазначайте 10-значний номер для замовлення, що стоїть на паспортній таблиці продукту.

Гарантійне обслуговування і ремонт електроінструменту здійснюються відповідно до вимог і норм виготовлювача на території всіх країн лише у фірмових або авторизованих сервісних центрах фірми «Роберт Бош».

**ПОПЕРЕДЖЕННЯ!** Використання контрафактної продукції небезпечно в експлуатації і може мати негативні наслідки для здоров'я. Виготовлення і розповсюдження контрафактної продукції переслідується за Законом в адміністративному і кримінальному порядку.

#### Україна

Бош Сервісний Центр електроінструментів

вул. Крайня 1

02660 Київ 60

Тел.: +380 44 490 2407

Факс: +380 44 512 0591

E-Mail: pt-service@ua.bosch.com

www.bosch-professional.com/ua/uk

Адреса Регіональних гарантійних сервісних майстерень зазначена в Національному гарантійному талоні.

#### Адреси інших сервісних центрів наведено нижче:

www.bosch-pt.com/serviceaddresses

#### Утилізація

Пістолет-розприскувач, електричну вузол, приладдя і упаковку треба здавати на екологічно чисту повторну переробку.



Не викидайте електроінструменти в побутове сміття!

#### Лише для країн ЄС:

Відповідно до Європейської директиви 2012/19/EU щодо відпрацьованих електричних і електронних приладів і її перетворення в національне законодавство непридатні до вживання електроінструменти треба збирати окремо і здавати на екологічно чисту рекуперацію.

При неправильній утилізації відпрацьовані електричні та електронні прилади можуть мати шкідливий вплив на навколишнє середовище та здоров'я людини через можливу наявність небезпечних речовин.

## Қазақ

### Еуразия экономикалық одағына (Кеден одағына) мүше мемлекеттер аумағында қолданылады

Өндірушінің өнім үшін қарастырған пайдалану құжаттарының құрамында пайдалану жөніндегі осы нұсқаулық, сонымен бірге қосымшалар да болуы мүмкін.

Сәйкестікті растау жайлы ақпарат қосымшада бар.

Өнімді өндірген мемлекет туралы ақпарат өнімнің корпусында және қосымшада көрсетілген.

Өндірілген мерзімі Нұсқаулық мұқабасының соңғы бетінде көрсетілген.

Импортерге қатысты байланыс ақпарат өнім қаптамасында көрсетілген.

#### Өнімді пайдалану мерзімі

Өнімнің қызмет ету мерзімі 7 жыл. Өндірілген мерзімнен бастап (өндіру күні зауыт тақтайшасында жазылған) істеппей 5 жыл сақтағаннан соң, өнімді тексерусіз (сервистік тексеру) пайдалану ұсынылмайды.

Көрсетілген қызмет ету мерзімі тұтынушы аталмыш нұсқаулықтың талаптарын орындаған жағдайда ғана жарамды болады.

#### Істен шығу себептерінің тізімі

- қөп үшқрын шықса, пайдаланбаңыз
- қатты діріл кезінде пайдаланбаңыз
- тоқ сымы бұзылған немесе оқшаулаусыз болса, пайдаланбаңыз
- өнім корпусынан тікелей түтін шықса, пайдаланбаңыз

#### Пайдаланушының мүмкін қателіктері

- тұтқасы мен корпусы бұзылған болса, өнімді пайдаланбаңыз
- жауын – шашын кезінде сыртта пайдаланбаңыз
- корпус ішіне су кірсе құрылғыны қосушы болмаңыз

#### Шекті күй белгілері

- тоқ сымының тозуы немесе зақымдануы
- өнім корпусының зақымдалуы

#### Қызмет көрсету түрі мен жиілігі

- Әр пайдаланудан соң өнімді тазалау ұсынылады.

#### Сақтау

- құрғақ жерде сақтау керек
- жоғары температура көзінен және күн сәулелерінің әсерінен алыс сақтау керек
- сақтау кезінде температураның кенет ауытқуынан қорғау керек
- орамасыз сақтау мүмкін емес
- сақтау шарттары туралы қосымша ақпарат алу үшін МЕМСТ 15150-69 (шарт 1) құжатын қараңыз

- +5-ден +40 °C-қа дейін температурасында қоймада өндірушінің қаптамасында сақтаңыз. Салыстырмалы ылғалдылық 80 % -дан аспауы тиіс.

#### Тасымалдау

- тасымалдау кезінде өнімді құлатуға және кез келген механикалық ықпал етуге қатаң тыйым салынады
- босату/жүктеу кезінде пакетті қысатын машиналарды пайдалануға рұқсат берілмейді
- тасымалдау шарттары талаптарын MEMCT 15150-69 (5 шарт) құжатын оқыңыз
- Қоршаған орта температурасы -50 °C-тан +50 °C-қа дейін тасымалдау рұқсат етілген. Салыстырмалы ылғалдылық 100 %-дан аспауы тиіс.

## Қауіпсіздік нұсқаулары

### Электр құралдары үшін жалпы қауіпсіздік нұсқаулары

#### **⚠ ЕСКЕРТУ**

Осы электр құралының жинағындағы ескертулерді,

нұсқауларды, суреттерді және сипаттамаларды оқыңыз. Барлық техникалық қауіпсіздік нұсқаулықтарын орындамау тоқтың соғуына, өрт және/немесе ауыр жарақаттануларға алып келуі мүмкін.

**Болашақ жұмыстар үшін қауіпсіздік нұсқаулықтары мен ескертпелерді сақтап қойыңыз.**

Қауіпсіздік нұсқаулықтарында пайдаланылған Электр құрал атауының желіден қуат алатын электр құралдарына (желілік кабелі менен) және аккумуляторден қуат алатын электр құралдарына (желілік кабелі жоқ) қатысы бар.

#### Жұмыс орнының қауіпсіздігі

- ▶ **Жұмыс орнын таза және жарық ұстаңыз.** Ластанған және қараңғы жайларда сәтсіз оқиғалар болуы мүмкін.
- ▶ **Электр құрылғысын жарылатын атмосферада пайдаланбаңыз, мысалы, жанатын сұйықтық, газ немесе шаң бар болғанда.** Электр құрал ұшқындарды жасайды, ал олар шаң немесе буларды жандыруы мүмкін.
- ▶ **Балалар мен бақылаушыларды электр құралынан алыс ұстаңыз.** Алданулар бақылау жоғалуына алып келуі мүмкін.
- ▶ Жабдық тұрмыстық жағдайларда, коммерциялық аймақтарда және қоғамдық жерлерде, зиянды және қауіпті өндірістік факторлар жоқ кіші электр тұтынуы бар өндірістік аймақтарында жұмыс істеу үшін арналған.

#### Электр қауіпсіздігі

- ▶ **Электр айырлары розеткаға сай боулы тиіс.** Айырды ешқашан ешқандай тәрізде өзгертпеңіз. Жерге қосылған электр құралдарымен адаптер айырларын пайдаланбаңыз. Өзгертілмеген айырлар мен сәйкес розеткалар электр тұйықталуының қауіпін төмендетеді.
- ▶ **Құбырлар, радиаторлар, плиталар мен суытқыштар сияқты жерге қосылған беттерге тимеңіз.** Денеңіз

жерге қосылған болса жоғары тоқ соғу қауіпі пайда болады.

- ▶ **Электр құралдарды жаңбырда немесе ылғалды қоршауда пайдаланбаңыз.** Электр құралына кірген су тоқ соғу қауіпін жоғарылатады.
- ▶ **Кабельді тиісті болмаған ретте пайдаланбаңыз. Кабельді электр құралын тасу, көтеру немесе тоқтан шығару үшін пайдаланбаңыз. Кабельді ыстықтық, май, өткір қырлар және жылжымалы бөлшектерден алыс ұстамаңыз.** Зақымдалған немесе бытысып кеткен кабель тоқ соғу қауіпін жоғарылатады.
- ▶ **Электр құралын сыртта пайдаланғанда сыртқы жайлар үшін сай кабельді пайдаланыңыз.** Сыртта пайдалануға жарамды кабельді пайдалану тоқ соғу қауіпін төмендейді.
- ▶ **Егер электр құралын ылғалды жерде пайдалану керек болса, онда қорғайтын өшіру құрылғысы (RCD) арқылы қорғалған тоқ желісін пайдаланыңыз.** RCD пайдалану тоқ соғу қауіпін төмендетеді.

#### Жеке қауіпсіздік

- ▶ **Электр құралды пайдалануда абай болыңыз, жұмысыңызды бақылаңыз және парасатты пайдаланыңыз.** Электр құралды шаршаған кезде немесе есірткі, алкоголь немесе дәрі әсер еткен кезде пайдаланбаңыз. Электр құралын пайдалану кезінде аңсыздық ауыр жеке жарақаттануға алып келуі мүмкін.
- ▶ **Жеке қорғайтын жабдықтарды пайдаланыңыз. Әрдайым көз қорғанысын тағыңыз.** Шаң маскасы, сырғанбайтын қауіпсіздік аяқ киімдері, шлем немесе есту қорғаныштары сияқты қорғағыш жабдықтары тиісті жағдайларда қолданып жеке жарақаттануларды кемеяді.
- ▶ **Кездейсоқ іске қосылудың алдын алу.** Тоқ көзіне және/немесе батареялар жинағына қосудан алдын, құралды көтеру немесе тасудан алдын өшіргіш өшік күйде болуына көз жеткізіңіз. Электр құралын саусақты өшіргішке қойып тасу немесе қосқышы қосулы электр құралын тоққа қосу сәтсіз оқиғаға алып келуі мүмкін.
- ▶ **Электр құралын қосудан алдын келген реттеу сынасын немесе кілтті алып қойыңыз.** Электр құралының айналатын бөлігінде қалған кілт немесе сына жеке жарақаттануға алып келуі мүмкін.
- ▶ **Көп күш істетпеңіз. Әрдайым тиісті таяныш пен тең салмақтылықты сақтаңыз.** Бұл күтілмеген жағдайларда электр құралдың бақылануын сақтайды.
- ▶ **Тиісті киім киіңіз. Бос киім мен әшекейлерді киймеңіз. Шашыңыз бен киімдерді жылжымалы бөлшектерден алыс ұстаңыз.** Бос киімдер, әшекейлер немесе ұзын шаш жылжымалы бөлшектер арқылы тартылуы мүмкін.
- ▶ **Егер шаң шығарып жинау жабдықтарына қосу құрылғылары берліген болса, онда олар қосулы**

болуына және тиісті ретте қолдануына көз жеткізіңіз. Шаң жинауды пайдалану шаңға байланысты зияндарды кемејтеді.

- ▶ **Аспаптарды жиі пайдаланып жақсы білгеннен соң масайрап кетпей қауіпсіздік принциптерін елемей отырмаңыз.** Абайсыз әрекет секунд ішінде ауыр жарақаттануға алып келуі мүмкін.
  - ▶ **НАЗАР АУДАРЫҢЫЗ!** Энергиямен жабдықтаудың толықтай не жекелей тоқтатылуы немесе энергиямен жабдықтауды басқару тізбегінің ақаулануы салдарынан электр құралының жұмысында кідіріс пайда болған жағдайда, бұғатталмағандығына көз жеткізіп (болған жағдайда) барып, ажыратқышты Выкл. (Өшіру) қалпына келтіріңіз. Желілік ашаны розеткадан шығарыңыз немесе алып – салмалы аккумуляторды ажыратыңыз. Осы әрекет арқылы бақыланбайтын қайта іске қосылудың алдын аласыз.
  - ▶ Аталмыш пайдалану жөніндегі нұсқаулыққа сәйкес білікті қызметкерлер құрамына электр құралын реттеу, монтаждау, қолданысқа енгізу және оған қызмет көрсету әрекеттерімен таныс тұлғалар жатады.
  - ▶ Электр құралымен жұмыс істеуге 18 жасқа толған, техникалық сипаттаманы, пайдалану жөніндегі нұсқаулықты және қауіпсіздік ережелерін оқып шыққан тұлғаларға рұқсат етіледі.
  - ▶ Дене, сезім немесе ақыл-ой қабілеттері шектеулі немесе тәжірибесі мен білімі жеткіліксіз адамдар олардың қауіпсіздігі үшін жауапты тұлғаның бақылауында болмаса немесе электр құралын пайдалану бойынша нұсқау алмаған болса, бұйымды пайдаланбауы тиіс.
- Электр құралдарын пайдалану және күту**
- ▶ **Құралды аса көп жүктемеңіз. Жұмысыңыз үшін жарамды электр құралын пайдаланыңыз.** Жарамды электр құралымен керекті жұмыс аймағында дұрыс әрі сенімді жұмыс істейсіз.
  - ▶ **Ажыратқышы дұрыс емес электр құралын пайдаланбаңыз.** Қосуға немесе өшіруге болмайтын электр құралы қауіпті болып, оны жөндеу қажет болады.
  - ▶ **Жабдықтарды реттеу, бөлшектерін алмастыру немесе электр құралдарын қоймаға қою алдында, ашаны қуат көзінен ажыратыңыз және/немесе аккумуляторы алмалы-салмалы болса, оны электр құралынан алып тастаңыз.** Бұл сақтық әрекеті электр құралдың байқаусыз қосылуына жол бермейді.
  - ▶ **Пайдаланылмайтын электр құралдарды балалар қолы жетпейтін жайға қойыңыз. Осыларды білмейтін немесе осы ескертпелерді оқымаған адамдарға бұл құралды пайдалануға жол бермеңіз.** Тәжірибесіз адамдар қолында электр құралдары қауіпті болады.
  - ▶ **Электр құралдарын мен керек-жарақтарын ұқыпты күтіңіз. Қозғалмалы бөлшектердің кедергісіз істеуіне және кептеліп қалмауына, бөлшектердің**

**ақаусыз немесе зақымдалмаған болуына, электр құралының зақымдалмағанына көз жеткізіңіз. Зақымдалған бөлшектері бар құралды пайдаланудан алдын жөндеңіз.** Электр құралдарының дұрыс күтілмеуі жазатайым оқиғаларға себеп болып жатады.

- ▶ **Кескіш аспаптарды өткір және таза күйде сақтаңыз.** Дұрыс күтілген және кескіш жиектері өткір кескіш аспаптар аз кептеліп, кесілетін бетке оңай бағытталады.
- ▶ **Электр құралын, жабдықтарды, алмалы-салмалы аспаптарды және т.б. осы нұсқауларға сай пайдаланыңыз. Сонымен жұмыс шарттарымен орындайтын әрекеттерге назар аударыңыз.** Электр құралдарын арналмаған жұмыстарда пайдалану қауіпті.
- ▶ **Қолтұтқалар мен қармау беттерін құрғақ, таза және май мен ластан таза ұстаңыз.** Сырғанақ қолтұтқалар мен қармау беттері күтілмеген жағдайларда сенімді қолдану мен бақылауға жол бермейді.

#### Қызмет көрсету

- ▶ **Электр құралына маманды жөндеуші тек бірдей қосалқы бөлшектермен қызмет көрсетуі керек.** Бұл электр құралының қауіпсіздігін сақталуын қамтамасыз етеді.

#### Бүріккіш жүйелер үшін қауіпсіздік нұсқаулары

- ▶ **Жұмыс аймағыңызды таза, жақсы желдетілген және бояу не еріткіш контейнерлерінен, шүберектерден және басқа да тұтанғыш материалдардан таза ұстаңыз.** Өздігінен тұтану қаупі туындайды. Жұмысқа қабілетті өртсөндіргішті немесе өрт сөндіру құрылғыларын әрдайым дайын ұстаңыз.
- ▶ **Бүрку аймағында жақсы ауа алмасуын және бүкіл бөлмеде жеткілікті таза ауаны қамтамасыз етіңіз.** Тұтанғыш еріткіштер буланған жағдайда, жарылғыш орта пайда болады.
- ▶ **Жанатын нүктесі 55 °C төмен жатқан материалдарды бүркітпеңіз және тазаламаңыз. Су, кем ұшатын көмірсутек немесе ұқсас заттар негізіндегі материалдарды пайдаланыңыз.** Жылдам ұшатын буланған еріткіштер жарылуы мүмкін болған қоршауды жаратады.
- ▶ **Тұрақты электр ұшқандар, ашық алау, оталулар, ыстық заттар, қозғалтқыштар, шылым және тақ кабельдерін қосып өшіруден немесе өшіргіштерді пайдаланудан шығатын ұшқындар аймағында бүркімеңіз.** Осындай ұшқын көздері қоршау оталуына алып келуі мүмкін.
- ▶ **Қауіп белгілі болмаған материалдарды пайдаланбаңыз.** Белгісіз материалдар қауіпті шарттарды жаратады.
- ▶ **Қайнап жатқан суды сеппеңіз. Тек химиялық қоспасыз жылы суды (макс. 55°C) себіңіз.**

- ▶ **Химиялық заттарды себу немесе қолдану кезінде тиісті қорғаныш қолғап және қорғаныш маска немесе респиратор сияқты жеке қорғаныс жабдығын киіп жүріңіз.** Тиісті шарттарда қорғаныс жабдығын киіп жүру қауіпті заттардың әсерін азайтады.



- ▶ **Бүріккіш заттардың қауіптеріне назар аударыңыз. Ысдыстағы белгілерге назар аударыңыз немесе бүріккіш заттардың өндіруші нұсқауларын ескеріңіз, сонымен бірге жеке сақтайтын жабдықтарды пайдалану талаптырын да.** Өндіруші нұсқауларын орындау алау, у, концероген т.б. арқылы жарақаттану қаупін төмендетуі мүмкін.
- ▶ **Желілік кабельдің ашасын және бүріккіш жүйенің батырмалы ажыратқышын бояу мен басқа да сұйықтықтардан таза ұстаңыз. Еш жағдайда кабельді штепсельдік қосылымдарды тіреу мақсатында ұстамаңыз.** Бұл ережені орындамау ток соғуға әкелуі мүмкін.
- ▶ **Балаларға абай болыңыз.** Балалардың бүріккіш жүйемен ойнамауына көз жеткізіңіз.

## Өнім және қуат сипаттамасы



**Барлық қауіпсіздік нұсқаулықтарын және ескертпелерді оқыңыз.** Техникалық қауіпсіздік нұсқаулықтарын және ескертпелерді сақтамау тоқтың соғуына, өрт және/немесе ауыр жарақаттануларға алып келуі мүмкін.

Пайдалану нұсқаулығының алғы бөлігінің суреттерін ескеріңіз.

### Тағайындалу бойынша қолдану

#### PFS 1000

Электр құралы мына бүрку материалдарын себуге арналған: құрамында еріткіш бар және сумен ерітуге болатын (ұсынылатын) лак бояулары, көкшіл бояулар, төсем бояулар, бітегіштер, түссіз бояулар, майлар және су.

Электр құралы дисперсиялық және латексті бояуларды (қабырға бояулары), сілтілерді, желіндіру ерітінділерін, қышқылды қамтитын жабын материалдарын, зарарсыздандырғыш құралдарды, өсімдік қорғайтын құралдарды, фасадтық бояуларды, түйіршікті және шағын бөлшектерді қамтитын бүрку материалын, сондай-ақ бүркуге және тамшылауға келмейтін материалдарды өңдеуге арналмаған.

#### PFS 2000

Электр құралы қолданыстағы барлық бояуларды бүркуге арналған: дисперсиялық және латексті бояулар (қабырға бояулары), құрамында еріткіш бар және сумен ерітуге

болатын (ұсынылатын) лак бояулары, көкшіл бояулар, төсем бояулар, бітегіштер, түссіз бояулар (**ALLPaint**), майлар және су.

Электр құралы сілтілерді, улағыш заттарды, қышқыл қамтитын төсем материалдарды, зарарсыздандырғыш құралдарды, өсімдік қорғайтын құралдарды, фасадты бояуларды, түйіршікті және шағын бөлшектерді қамтитын бүрку материалын, сондай-ақ бүркуге және тамшылауға келмейтін материалдарды өңдеуге жарамайды.

### Бейнеленген құрамды бөлшектер

Көрсетілген құрамдастар нөмірленген суреттері бар беттегі электр құралының сипаттамасына сай.

- (1) Бүріккіш пистолет
  - (2) Ауа қалпағы
  - (3) Жаппа гайка
  - (4) Шланг жалғағышы (бүріккіш пистолет)
  - (5) Бүрку материалының көлеміне арналған айналмалы реттегіш
  - (6) Басқару ажыратқышы
  - (7) Бүрку материалына арналған контейнер
  - (8) Бүрку материалына арналған қосалқы контейнер<sup>3)</sup>
  - (9) Бояу саптамасы (сұр: "Ағаш" жұмыс режимі үшін)
  - (10) Бояу саптамасы (ақ: "Қабырға" жұмыс режимі үшін) (PFS 2000)
  - (11) Тығыздауыш сақина
  - (12) Тығыздауыш шайба
  - (13) Көтергіш құбыр
  - (14) Толтыру ыдысы<sup>b)</sup>
  - (15) Саптама инесі
  - (16) Контейнер тығыздауышы
  - (17) Желдету саңылауы
  - (18) Бояу каналы
  - (19) Ауа шлангісі
  - (20) Байонеттік құлып
  - (21) Негізгі блок
  - (22) Ажыратқыш
  - (23) Тасымалдау тұтқасы
  - (24) Иық белдігі
  - (25) Ауа сүзгісінің қаптамасы
  - (26) Шланг жалғағышы (негізгі блок)
  - (27) Иық белдігіне арналған ілмек
  - (28) Ауа сүзгісі
- a) PFS 1000 үшін керек-жарақ ретінде қолжетімді; PFS 2000 үлгісінде жеткізілім жиынтығына кіреді
- b) Бейнеленген немесе сипатталған керек-жарақтар стандартты жеткізілім жиынтығымен қамтылмайды. Толық керек-жарақтарды біздің керек-жарақтар бағдарламасынан табасыз.

## Техникалық мәліметтер

Майда бүріккіш жүйе		PFS 1000	PFS 2000
Өнім нөмірі		<b>3 603 B07 0..</b>	<b>3 603 B07 3..</b>
Номиналды тұтынылатын қуат	Вт	410	440
Тасымалдау қуаты	мл/мин	100	200
2 м <sup>2</sup> бояуды жағуға қажетті уақыт	мин	2	1,3
Бұрку материалы контейнерінің көлемі	мл	800	800
Бояу саптамасы <b>(9)</b> (сұр)		●	●
– <b>"Ағаш" жұмыс режимі:</b> Еріткіштерді қамтитын және сумен сұйылтылатын лак бояуларын, көкшіл сырларды, төсеме бояуларды, мөлдір лак пен майларды тозаңдату			
Бояу саптамасы <b>(10)</b> (ақ)		–	●
– <b>"Қабырға" жұмыс режимі:</b> Дисперсиялық және латексті бояуларды тозаңдату			
Ауа шлангісінің ұзындығы	м	1,25	1,25
Салмағы ЕРТА-Procedure 01:2014 құжатына сай	кг	1,8	1,9
Қорғаныс класы		□ / II	□ / II

Мәліметтер [U] 230 В кесімді кернеуге арналған. Басқа кернеу және елде қабылданған заңдар бұл мәліметтерді өзгертуі мүмкін.

## Шуыл және діріл туралы ақпарат

**EN 62841-1** бойынша есептелген шуыл эмиссиясының көрсеткіштері.

Электр құралының амплитуда бойынша есептелген дыбыстық қысым деңгейі әдетте **80 дБ(А)** құрайды. К дәлсіздігі = 3 дБ. Шуыл деңгейі жұмыс барысында белгіленген шамалардан артық болуы мүмкін. **Құлақ қорғанысын тағыңыз!**

Жалпы діріл мәндері  $a_r$  (үш бағыттың векторлық қосындысы) және К дәлсіздігі, **EN 62841-1** стандарты бойынша есептелген:

$a_r < 2,5 \text{ м/с}^2$ ,  $K = 1,5 \text{ м/с}^2$ .

Осы нұсқауларда келтірілген діріл деңгейі және шуыл эмиссиясының көрсеткіші заңды өлшеу әдісі бойынша өлшенген және оларды электр құралдарын бір-бірімен салыстыру үшін пайдалануға болады. Олармен алдыңғы тербелу және шу шығаруды бағалауға болады.

Берілген тербелу деңгейі мен шуыл шығару мәні электр құралының негізгі жұмыстары үшін берілген. Егер электр құрал басқа жұмыстар үшін басқа алмалы-салмалы аспаптар менен немесе жетімсіз күтумен пайдаланылса дірілдеу деңгейі мен шуыл шығару мәндері өзгереді. Бұл бүкіл жұмыс уақыты үшін тербелу және шуыл шығаруды қатты көтеруі мүмкін.

Дірілдеу деңгейі мен шуыл шығару мәнін нақты есептеу үшін құрал өшірілген және қосылған болып пайдаланылмаған уақыттарды да ескеру қажет. Бұл дірілдеу деңгейі және жұмыс уақытындағы шуыл шығару мәнін төмендетеді.

Пайдаланушыны дірілдеу әсерінен сақтау үшін қосымша қауіпсіздік шараларын қолдану қажет, мысалы: электр құралды және алмалы-салмалы аспаптарды күту, қолдарды ыстық ұстау, жұмыс әдістерін ұйымдыстыру.

## Жинау

- ▶ **Барлық жұмыстардан алдын электр құралының желілік айырын розеткадан шығарыңыз.**
- ▶ **Бүріккіш пистолет пен негізгі аспап толық және барлық тығыздауыш элементтерімен жиналғанын қамтамасыз етіңіз.** Тек осылай бүріккіш жүйенің жұмысы мен сенімділігі қамтамасыз етіледі.

## Ауа шлангісін жалғау (A1–A2 суреттерін қараңыз)

Негізгі құрал қосқышы

- Ауа шлангісінің екінші найзалы құлпын **(21)** көрсеткі белгілеріне сай реттеп, негізгі құралдың **(27)** қосқышының тесіктеріне салыңыз.
- Найзалы құлыпты сағат тілімен шірек айналым бұраңыз.

Бүріккіш пистолетке қосу:

- Ауа шлангісінің екінші найзалы құлпын **(21)** көрсеткі белгілеріне сай реттеп, бүріккіш пистолеттің **(4)** қосқышының тесіктеріне салыңыз.
- Найзалы құлыпты сағат тілімен шірек айналым бұраңыз.

**Ескертпе:** Бұрку материалын толтырудан алдын ауа шлангісін **(20)** алып қойыңыз (найзалы құлыпты **(21)** шірек айналымға сағат тіліне қарсы; найзалы құлыпты **(21)** қосқыштан **(4)** тарту).

## Иық белдігін бекіту (B суретін қараңыз)

Өңделетін барлық жазықтықтар қолжетімді және икемді болуы үшін, негізгі блокқа иық белдігін **(25)** тағуға болады.

- Әр ілмекке **(28)** бір белдік ұшын іліңіз.



## Бояу саптамасын алмастыру (PFS 2000) (C суретін қараңыз)

**Нұсқау:** бояу саптамасын таңдаудан бұрын бұрку материалын араластырып тексеріңіз. Сұйық материалды (мысалы, ағаш бояуы) немесе сұйылтылған материалды сұр түсті бояу саптамасымен (9) тозаңдатқан жөн. Қою материалды (мысалы, ағаш лағы немесе қабырға бояуы) ақ түсті бояу саптамасымен (10) тозаңдатқан жөн.

- Бояу саптамасын алмастыру үшін жаппа гайканы (3) бұрап шығарыңыз.
- Ауа қалпағын (2) және тығыздауыш шайбаны (12) тартып шығарыңыз.
- Монтаждалған бояу саптамасын бұрап шығарыңыз. Бұл ретте тығыздауыш сақина (11) бояу саптамасында қалғанына көз жеткізіңіз.
- Қажетті бояу саптамасын бүріккіш пистолеттегі ирек оймаға бұрап кіргізіңіз.
- Ауа қалпағын (2) тығыздауыш шайбамен (12) бояу саптамасына салып, жаппа гайкамен (3) бұрап бекітіңіз.

## Пайдалану

- ▶ **Барлық жұмыстардан алдын электр құралының желілік айырын розеткадан шығарыңыз.**

### Жұмыс істеуге дайындық

- ▶ **Суға жақын жерде немесе тікелей әсер ететін жайға жақын жерде бұрку жұмысын орындау мүмкін емес.**
- ▶ Бояуларды, лактарды және бұрку материалын сатып алуда қоршаған ортаға әсерін ескеріңіз.

### Бұрку аймағын дайындаңыз

Бояу себілетін бет таза, құрғақ және майсыз болуы қажет.

- Тегіс беттерді будырлап, содан кейін ажарлау шаңын кетіріңіз.

Пайдаланған кезде, қапталмаған барлық беттер бүріккіш тұманмен ластануы мүмкін. Сондықтан бояу себілетін беттің айналасын жақсылап дайындаңыз:

- Еденді, интерьер заттарын, есіктерді, терезелерді және есік пен терезе жақтауларын және т.б. мұқият жауып қойыңыз. Еденді жабу үшін, мысалы, бояу флизелині ұсынылады.
- Жапқыш материалды бекітіңіз. Жеткілікті бекітілмеген жапқыш материал қатты ауа ағынынан босап қалуы немесе ұшырып түсірілуі мүмкін.
- ▶ **Розеткалар мен ажыратқыштарды мұқият жабыстырыңыз.** Жабыстырылмаған розеткалар мен ажыратқыштар қысқа тұйықталуды тудыруы мүмкін және ток соғу қаупін арттырады.

### Бұрку материалын дайындау

- ▶ **Сұйылту кезінде бұрку материалы мен сұйылтқыштың үйлесімді болғанына көз жеткізіңіз.** Қате сұйылтқыш пайдаланылған жағдайда,

бүріккіш пистолеттің бітелуіне әкелуі мүмкін кесектер пайда болуы мүмкін.

- ▶ **Бұрку материалын сұйылтуда қоспаның жану нүстесі сұйылтқаннан соң қайта 55 °C жоғары жатқанына көз жеткізіңіз.** Мысалы, еріткіш қамтитын лактарды сұйылтуда жану нүктесі төменделеді.
- ▶ **Бұрку қабілеті туралы, мысалы, нұсқаулықтағы немесе техникалық төлқұжаттағы бояу өндірушісінің мәліметтеріне назар аударыңыз. Өндірушінің мәліметтеріне сәйкес жарамсыз бояуларды бүркімеңіз.**

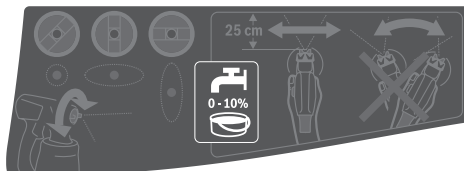

- Бұрку материалын жақсылап араластырыңыз. Бұрку материалы бөлме температурасында пайдаланылған кезде, бұрку сипаты жақсырақ болады.
- Қажет болса, бұрку материалын сұйылтыңыз. Егер сынақ бұрку кезінде жақсы бұрку сипаты пайда болмаса, оңтайлы бұрку сипатына жеткенше, 5 % қадам бойынша сұйылту әрекетін орындаңыз.

Бұрку материалы	Ұсынылған сұйылту
Сүректі қорғайтын заттар, су, майлар, жіңішке көкшіл бояулар	0%
Бітегіштер, тот басудан қорғайтын төсеме бояулар	0–5%
Еріткішпен немесе сумен сұйылтылатын (ұсынылады) лак бояулары, төсеме бояулар, радиаторларға арналған лактар, қалың көкшіл бояулар	кемінде 5%
<b>PFS 2000:</b> дисперсиялық бояулар және латексті бояулар (қабырға бояулары)	кемінде 10%

### Сұйылту кестесі

Бұрку материалы [мл]	Сұйылтуға арналған сұйылтқыш [мл]		
	5%	10%	15%
300	15	30	45
400	20	40	60
500	25	50	75
600	30	60	90

### Бұрку материалын құю (D1–D2 суреттерін қараңыз)

**Ескертпе:** Бұрку материалын толтырудан алдын ауа шлангісін (19) алып қойыңыз (найзалы құлыпты (20) шірек айналымға сағат тіліне қарсы; найзалы құлыпты (20) қосқыштан (4) тарту).

- Үлкен ыдыстарды пайдаланған кезде бүріккіш материалды кішірек қотару шелегіне (14) құйыңыз

(мысалы, 10 л қабырға бояуын 2,5 немесе 5,0 л бос шелекке).

- Контейнерді **(7)** бүріккіш пистолеттен бұрап алыңыз.
- Бұрку материалын **ең көбі 800 белгісіне дейін** контейнерге **(7)** құйыңыз.
- Көтергіш құбырды **(13)** бұрку материалы үздіксіз дерлік бүркілетіндей етіп бұраңыз:

көлденең нысандарға бұрку **алға**, саптама/ауа жұмыстары үшін **қалпағына қарай**

бас үстінен орындалатын **артқа**, тұтқаға қарай бұрку жұмыстары үшін

- Сынақ аймақта бүріккіш көріңіз.

Тиісті бұрку сипатын алғаннан кейін, бүркүді бастай беруіңізге болады.

*немесе*

Егер нәтижеге көңіліңіз толмаса немесе бояу ақпай тұрса, келесі бөлімді қараңыз: (қараңыз „Ақаулықтарды жою“, Бет 198)

### Пайдалануға ендіру

- ▶ **Желі қуатына назар аударыңыз!** Тоқ көзінің қуаты электр құралдың зауыттық тақтайшасындағы мәліметтеріне сай болуы қажет.
- ▶ **Негізгі аспап жұмыс істегенде ешқандай шаң немесе ластануларды сормауына көз жеткізіңіз.**
- ▶ **Негізгі аспапқа ешқашан бүркімеңіз.**
- ▶ **Егер бұрку кезінде арнайы форсукадан тыс басқа жерден су шықса бүркүді тоқтатып бұрку пистолетін тиісті жағдайға алып келіңіз.** Тоқ соғу қаупі бар.
- ▶ **Өзіңізге, басқа адамдарға немесе хайуандарға бүркімеңіз.**

### Қосу (Е суретін қараңыз)

- Дұрыс бояу саптамасының монтаждалғанына көз жеткізіңіз.
- Желілік ашаны розеткаға салыңыз.
- Бүріккіш пистолетті қолға алып, бояу себілетін бетке бағыттаңыз.
- Ажыратқышты **(22)** алға жылжытыңыз.
- Бүріккіш пистолеттегі басқару ажыратқышын **(6)** басыңыз.

**Нұсқау:** егер негізгі блок қосулы болса, ауа қалпағынан **(2)** әрдайым ауа шығады.

### Өшіру

- Басқару ажыратқышын **(6)** жіберіп, ажыратқышты **(22)** артқа жылжытыңыз.
- Желілік ашаны розеткадан суырып алыңыз.

### Пайдалану нұсқаулары

#### Бұрку (F суретін қараңыз)

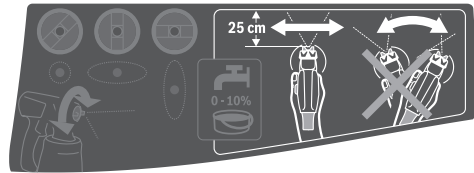

**Нұсқау:** электр құралын сыртта пайдаланған кезде желдің бағытын ескеріңіз.

- Алдымен сынақ бұрку әрекетін орындап, бұрку сипатын және бұрку материалының мөлшерін бұрку материалына сәйкес реттеп шығыңыз. Реттеулерді төмендегі бөлімдерден қараңыз.
  - Бүріккіш пистолетті 20–25 см шамасындағы бірқалыпты қашықтықта бояу себілетін нысанға қарай тігінен ұстаңыз.
  - Бұрку әрекетін бояу себілетін беттен тыс бастаңыз.
  - Бүріккіш пистолетті бұрку сипатының реттеуіне қарай көлденеңінен немесе тігінен бірқалыпты жылжытыңыз. Жолдар 4–5 см шамасына қабаттасқан жағдайда, бет сапасы бірқалыпты болады.
  - Жатқан нысандарды немесе бас үстінен бұрку жұмыстарын өткізген кезде бүріккіш пистолетті сәл қиғаш ұстап, артқа қарай бүркілген беттен ары жылжытыңыз.
- Сүріну қаупі бар! Ықтимал бөгеттерге назар аударыңыз.**

– Бояу себілетін беттің ішінде үзілістерді болдырмаңыз. Бүріккіш пистолетті бірқалыпты жүргізу нәтижесінде бірқалыпты бет сапасы пайда болады.

Бірқалыпты болмаған аралық пен бұрку бұрышы қатты бояу тұманының пайда болуына, ал нәтижесінде үстіңгі беттің бірқалыпты емес болуына әкеледі.

- Бұрку әрекетін бояу себілетін беттен тыс аяқтаңыз.

Бұрку материалының контейнері еш жағдайда босағанша пайдаланбаңыз. Көтергіш құбыр бұрку материалына бұдан былай батпаса, бұрку ағыны бұзылып, үстіңгі бет бірқалыпты болмайды.

- Үзілістерден немесе контейнерді **(7)** қайта толтырғаннан кейін бояу саптамасын **(10)/(9)** және ауа қалпағын **(2)** тексеріп, оларды қажетінше тазалаңыз.
- Егер бұрку материалы ауа қалпағында **(2)** немесе бояу саптамасында жиналса, құрамдас бөлшектерді жарамды қылшақпен немесе суланған шүберекпен тазалаңыз.

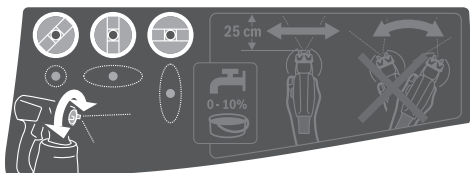
**Бүрку әдісін реттеу**

► **Реттеу қосқышын (6) ауа қақпағын (2) реттеу кезінде тиімдіз.**

– Ауа қақпағын (2) керекті күйге бұраңыз.

Ауа қақпағы	Бүріккіш ағын	Пайдалану
		вертикалды жұмыс бағыты үшін жалпақ сәуле
		горизонталды жұмыс бағыты үшін тік жалпақ сәулесі
		Бұрыш, қыр және қиын жетілетін жайлар үшін домалақ сәуле



вертикалды жұмыс бағыты үшін жалпақ сәуле



горизонталды жұмыс бағыты үшін тік жалпақ сәулесі



Бұрыш, қыр және қиын жетілетін жайлар үшін домалақ сәуле

**Бүрку материалын реттеу (6 суретін қараңыз) (PAINTVolume)**

- Қажетті бүрку материалының көлемін реттеу үшін айналмалы реттегішті (5) бұраңыз:
  - : бүрку материалының минималды көлемі,
  - + : бүрку материалының максималды көлемі.
- Минималды бүрку материалының мөлшерімен сынақ бүрку әрекетінен бастап, мөлшерді, қажетті бүрку сипатына жеткенше көтеріңіз. Егер қанағаттанарлық бүрку сипатына қол жеткізілсе, бүрку материалын 5 % қадам бойынша сұйылтыңыз (қараңыз „Бүрку материалын дайындау“, Бет 194).

**Нұсқау:** бояу жағу қарқындылығы қозғалыс жылдамдығына қатты тәуелді.

Бүрку материалының мөлшері	Реттеу
Бояу себілетін бетке бүрку материалы тым көп	Бүрку материалының мөлшерін азайту керек. <ul style="list-style-type: none"> <li>– Айналмалы реттегішті (5) – бағытымен бұраңыз.</li> </ul>

Бояу себілетін бетке бүрку материалы тым көп

Бүрку материалының мөлшерін азайту керек.

- Айналмалы реттегішті (5) – бағытымен бұраңыз.



Бүрку материалының мөлшері	Реттеу
Бояу себілетін бетке бүрку материалы тым аз	Бүрку материалының мөлшерін арттыру керек. <ul style="list-style-type: none"> <li>– Айналмалы реттегішті (5) + бағытымен бұраңыз.</li> </ul>

Бояу себілетін бетке бүрку материалы тым аз

Бүрку материалының мөлшерін арттыру керек.

- Айналмалы реттегішті (5) + бағытымен бұраңыз.

**Тұсқағаздарды дымқылдау**

Ескі тұсқағаздарды оңай алу үшін оларға жылы су (макс. 55°C) бүркіңіз. Ол үшін сұр түсті бояу саптамасын (9) пайдаланыңыз.

**Пайдаланудағы үзіліс және тасымалдау (H-I суреттерін қараңыз)**

Бүріккіш жүйені оңай тасымалдау үшін негізгі құралды аспа тұтқа (23) мен аспа бау (24) орнатылған.

Жұмыс істеу кезінде негізгі құралды (21) аспа бау (24) көмегімен иыққа асуға болады.

Жұмыс іркілісінде бүріккіш пистолетті (1) тегіс жұмыс аймағында қою мүмкін. Ешқандай бүріккіш материал ағып кетпейді.

- **Бүрку материалымен толтырылған бүрку пистолетін әрдайым тік ретте көлденең жайға қойыңыз.** Жатқан бүрку пистолетінен бүрку материалы шығуа мүмкін.

**Техникалық күтім және қызмет****Қызмет көрсету және тазалау**

- **Барлық жұмыстардан алдын электр құралының желілік айырын розеткадан шығарыңыз.**
- **Жақсы әрі сенімді жұмыс істеу үшін электр құралы мен желдеткіш тесікті таза ұстаңыз.**

Егер байланыс сымын алмастыру қажет болса, қауіпсіздіктің төмендеуіне жол бермеу үшін осы жұмыс тек **Bosch** компаниясы немесе **Bosch** электр құралдары бойынша өкілетті қызмет көрсету орталықтарында жүргізілуі тиіс.

- **Әр пайдаланғаннан кейін майда бүрку жүйесінің бөлек компоненттерін, әсіресе барлық бояу өткізетін құрамдас бөліктерді бірден тазалаңыз.**

Тиісінше тазалау бүріккіш пистолеттің ақаусыз және сенімді жұмысының алғышарты болып табылады. Тазалау мүлдем немесе тиісінше орындалмаған жағдайда, кепілдік бойынша шағым білдіру құқығы өз күшінен айырылады.

Өнімдерді олардың бүріккіш сақтығын қамтамасыз ететін, өнімдерге атмосфералық жауын-шашынның тиюіне және асқын температура көздерінің (температураның шұғыл өзгерісінің), соның ішінде күн сәулелерінің әсер етуіне жол бермейтін дүкендерде, бөлімдерде (секцияларда), павильондар мен киоскілерде сатуға болады.

Сатушы (өндіруші) сатып алушыға өнімдер туралы қажетті және шынайы ақпаратты беріп, өнімдерді

тиісінше таңдау мүмкіндігін қамтамасыз етуге міндетті. Өнімдер туралы ақпарат міндетті түрде тізімі Ресей Федерациясының заңнамасымен белгіленген мәліметтерді қамтуы тиіс.

Егер тұтынушы сатып алатын өнімдер әлдеқашан пайдаланылған немесе өнімдерде ақаулық (ақаулықтар) жойылған болса, тұтынушыға бұл туралы ақпарат берілуі тиіс.

Өнімдерді сату процесінің аясында төмендегі қауіпсіздік талаптары орындалуы тиіс:

- Сатушы сатып алушыға ұйымының фирмалық атауы, орналасқан жері (мекенжайы) және жұмыс режимі туралы мәліметтер беруге міндетті;
- Сауда бөлмелеріндегі өнімдердің сынамалары сатып алушыға бұйымдардағы жазбалармен танысуға мүмкіндік беруі және визуалды тексерістен басқа бұйымдардың іске қосылуына әкелетін, сатып алушылар өз бетінше орындайтын ешқандай әрекеттерге жол бермеуі тиіс;
- Сатушы осы бұйымдардың белгіленген талаптарға сәйкестігінің растамасы, сертификаттардың немесе сәйкестік жөніндегі мәлімдемелердің бар болуы туралы ақпаратты сатып алушыға беруге міндетті;
- Идентификациялық сипаттары жоқ (жоғалған), жарамдылық мерзімі өтіп кеткен, бұзылу белгілері бар және пайдалану бойынша нұсқаулығы (кітапшасы), міндетті сәйкестік сертификаты немесе сәйкестік белгісі жоқ өнімдерді сатуға тыйым салынады.

#### Ауа сүзгісін тазалау (J суретін қараңыз)

Ауа сүзгісін (28) мерзімді түрде тазалау керек. Егер ауа сүзгісі қатты ластанған болса, оны алмастыру қажет.

- Ауа сүзгісінің қаптамасын (25) ашыңыз.
- Ауа сүзгісін (28) шығарып алыңыз.

Жеңіл ластану:

Ауа сүзгісін (28) сілкіңіз.

*немесе*

Қатты ластану:

Ауа сүзгісін (28) ағынды су астында тазалаңыз және содан кейін зең басудың алдын алу үшін оны жақсылап кептіріңіз.

*немесе*

Ауа сүзгісін (28) ауыстырыңыз.

- Ауа сүзгісін қайта орнатыңыз.
- Ауа сүзгісінің қаптамасын (25) қайтадан жауып қойыңыз.

► **Майда бүріккіш жүйені ешқашан ауа сүзгісінсіз пайдаланбаңыз.** Кір бөліктері қозғалтқыш бөлімінде жиналып, оған зақым келтіре алады.

#### Су негізіндегі бояуларды пайдаланғаннан кейін тазалау (K суретін қараңыз)

Бүріккіш пистолетті және бүрку материалының контейнерін әрдайым жылы сумен тазалаңыз.

Бүріккіш пистолеттің саптама және ауа саңылауларын еш жағдайда үшкір заттармен тазаламаңыз.

- Негізгі блокты (21) өшіріп, ауа шлангісін (19) бүріккіш пистолеттен (1) шығарыңыз.

- Контейнерді (7) бүріккіш пистолеттен (1) босатыңыз. Контейнерді (7) көтергіш құбырдың (13) астында ұстап тұрып, бүрку материалы контейнер ішіне ағуы үшін, бүріккіш пистолеттің басқару қосқышын (6) басыңыз.
- Контейнерді (7) толықтай босатыңыз. Бүрку материалын кейінірек пайдалану үшін тығыз жабылған бояу контейнерінде сақтауға болады. Ол үшін, мысалы, қақпағы бар қосалқы контейнерді (8) немесе түпнұсқа бүрку материалының контейнерін қолданыңыз.
- Контейнерді (7) тазалаңыз.
- Көтергіш құбырды (13) контейнер тығыздауышымен (16) бірге бөлшектеп, жақсылап шайыңыз. Көтергіш құбырды (13) контейнер тығыздауышымен (16) бірге бүріккіш пистолетке қайтадан бекітіңіз.
- Контейнерді (7) жылы сумен толтырып, бүріккіш пистолетке (1) қайтадан бекітіңіз.
- Ауа шлангісін (19) бүріккіш пистолетке (1) қайтадан жалғаңыз.
- Таза су ғана шыққанша бүркіңіз. Қажет болса, контейнерді жылы сумен қайтадан толтырыңыз.
- Ауа шлангісін (19) негізгі блоктан (21) да, бүріккіш пистолеттен (1) де шығарып алыңыз.
- Қажет болса, негізгі блокты ылғалды шүберекпен тазалап, содан кейін негізгі блокты (21) және ауа шлангісін (19) тікелей тазалау аймағынан алып тастаңыз.
- Жаппа гайканы (3), ауа қалпағын (2), тығыздауыш шайбаны (12), пайдаланылатын бояу саптамасын (10)/(9) тығыздауыш сақинасымен (11) бірге және көтергіш құбырды (13) контейнер тығыздауышымен (16) бірге бөлшектеніз. Бұл ретте тығыздауыш сақина (11) бояу саптамасында қалғанына көз жеткізіңіз.
- Жылы су құйылған шелекте барлық бояу өткізетін бөлшектерді әдеттегі шаю қылшағымен тазалаңыз. Сондай-ақ бүріккіш пистолеттің (1) бояу каналын (18) тазалаңыз.
- Көтергіш құбырда (13) контейнер тығыздауышымен (16) бірге бүрку материалының жоқтығына және зақымдалмағанына көз жеткізіңіз. Қажет болса, контейнер тығыздауышын (16) жылы сумен тағы бір рет тазалаңыз.
- Желдету саңылауын (17) жарамды затпен тазалаңыз.
- Контейнерді (7) және бүріккіш пистолетті (1) сыртынан суланған шүберекпен тазалаңыз.
- Құрастырудан бұрын барлық бөліктерді жақсылап кептіріңіз.
- Майда бүріккіш жүйені кері реттілікпен қайтадан монтаждаңыз. Контейнер тығыздауышын (16) көтергіш құбырдың (13) ойығына қайтадан жоғары қарай жылжытыңыз.

Бүріккіш пистолетті тиісінше тығыздау үшін контейнер тығыздаушы көтергіш құбыр ойығының айналысында дәл орналастырылғанын қамтамасыз етіңіз.

Көтергіш құбырды **(13)** міндетті түрде бояу каналының **(18)** үстіне тірелгенше қайта жылжытыңыз.

### Еріткіш негізіндегі бояуларды пайдаланғаннан кейін тазалау (К суретін қараңыз)

Бүріккіш пистолетті және бүрку материалының контейнерін әрдайым пайдаланылған бүрку материалына арналған тиісті сұйылтқышпен тазалаңыз.

Бүріккіш пистолеттің саптамa және ауа саңылауларын еш жағдайда үшкір заттармен тазаламаңыз.

Еріткіштермен және еріткіш негізіндегі бояулармен тазалау жұмыстарын өткізген кезде арнайы қолғап киіп жүріңіз.

- Негізгі блокты **(21)** өшіріп, ауа шлангісін **(19)** бүріккіш пистолеттен **(1)** шығарыңыз.
  - Қажет болса, негізгі блокты сұйылтқышпен дымқылданған шүберекпен тазалап, содан кейін негізгі блокты **(21)** және ауа шлангісін **(19)** тікелей тазалау аймағынан алып тастаңыз.
  - Контейнерді **(7)** бүріккіш пистолеттен **(1)** босатыңыз. Контейнерді **(7)** көтергіш құбырдың **(13)** астында ұстап тұрып, бүрку материалы контейнер ішіне ағуы үшін, бүріккіш пистолеттің басқару қосқышын **(6)** басыңыз.
  - Контейнерді **(7)** толықтай босатыңыз. Бүрку материалын кейінірек пайдалану үшін тығыз жабылған бояу контейнерінде сақтауға болады. Ол үшін, мысалы, қақпағы бар қосалқы контейнерді **(8)** немесе түпнұсқа бүрку материалының контейнерін қолданыңыз.
  - Контейнерді **(7)** тазалаңыз.
  - Көтергіш құбырды **(13)** контейнер тығыздаушымен **(16)** бірге бөлшектеп, жақсылап шайыңыз. Көтергіш құбырды **(13)** контейнер тығыздаушымен **(16)** бірге бүріккіш пистолетке қайтадан бекітіңіз.
  - Контейнерді **(7)** жартысына дейін еріткішпен толтырып, бүріккіш пистолетке **(1)** қайтадан бекітіңіз.
  - Бүріккіш пистолетті бірнеше рет шайқаңыз. Бұл ретте сұйылтқышты сеппегеніңізге көз жеткізіңіз.
- Жарылыс қаупі бар.**
- Контейнерді **(7)** бүріккіш пистолеттен **(1)** босатып, жабылатын материал құтысына толығымен ағызыңыз.
  - Жаппа гайканы **(3)**, ауа қалпағын **(2)**, тығыздауыш шайбаны **(12)**, пайдаланылатын бояу саптамасын

**(10)/(9)** тығыздауыш сақинасымен **(11)** бірге және көтергіш құбырды **(13)** контейнер тығыздаушымен **(16)** бірге бөлшектеңіз.

Бұл ретте тығыздауыш сақина **(11)** бояу саптамасында қалғанына көз жеткізіңіз.

- Сұйылтқыш құйылған шелекте барлық бояу өткізетін бөлшектерді әдеттегі шаю қылшағымен тазалаңыз. Сондай-ақ бүріккіш пистолеттің **(1)** бояу каналын **(18)** тазалаңыз.
- Көтергіш құбырда **(13)** контейнер тығыздаушымен **(16)** бірге бүрку материалының жоқтығына және зақымдалмағанына көз жеткізіңіз. Қажет болса, контейнер тығыздауышын **(16)** тағы бір рет сұйылтқышпен тазалаңыз.
- Желдету саңылауын **(17)** жарамды затпен тазалаңыз.
- Контейнерді **(7)** және бүріккіш пистолетті **(1)** сыртынан сұйылтқышпен ылғалданған шүберекпен тазалаңыз.
- Құрастырудан бұрын барлық бөліктерді жақсылап кептіріңіз.
- Майда бүріккіш жүйені кері реттілікпен қайтадан монтаждаңыз. Контейнер тығыздауышын **(16)** көтергіш құбырдың **(13)** ойығына қайтадан жоғары қарай жылжытыңыз. Бүріккіш пистолетті тиісінше тығыздау үшін контейнер тығыздаушы көтергіш құбыр ойығының айналысында дәл орналастырылғанын қамтамасыз етіңіз. Көтергіш құбырды **(13)** міндетті түрде бояу каналының **(18)** үстіне тірелгенше қайта жылжытыңыз.

### Материалдарды кәдеге жарату

Ластанған сұйылтқыш, бүрку материалының қалдығы және бар болса, сұйылтқыш қалдығы нұсқауларға және қоршаған орта үшін қауіпсіз жолмен кәдеге жаратылуы тиіс. Өндірушінің кәдеге жарату нұсқаулары мен арнайы қоқыс бойынша жергілікті ережелерді ескеріңіз.

Қоршаған орта үшін зиянды химиялық заттар топыраққа, жер астындағы суларға немесе сұйоймаларға түспеуі тиіс. Қоршаған орта үшін зиянды химиялық заттарды ешқашан канализацияға тастамаңыз!

### Сақтау

- Майда бүріккіш жүйесін сақтаудан алдын, оны әбден тазалап барлық бөлшектерді жинаудан алдын кептіріңіз.

Майда бүріккіш жүйе қолданылмай тұрған кезде, резеңке таспа істікпен бірге (негізгі блоктағы **(21)**) ауа шлангісін **(19)** сақтауға арналған орын ретінде қызмет атқарады.

### Ақаулықтарды жою

Мәселе	Себебі	Шешімі
Бүрку материалы дұрыс жағылмайды	Бүрку материалының көлемі өте аз	Айналмалы реттегішті <b>(5)</b> + бағытпен бұраңыз
	Бояу себілетін бетке дейінгі арақашықтық тым үлкен	Бүрку арақашықтығын қысқартыңыз

Мәселе	Себебі	Шешімі
	Бояу себілетін бетте бүрку материалы тым аз, бояу себілетін бетке анда-санда бояу себіледі	Бояу себілетін бетке жиі бүркіңіз
	Бүрку материалы өте қою	Бүрку материалын қайта сұйылтып, сынақ бүркүді орындаңыз
Бүрку материалы себілгеннен кейін жылыстайды	Тым көп бүрку материалы себілді	Айналмалы реттегішті <b>(5)</b> – бағытымен бұраңыз
	Бояу себілетін бетке дейінгі арақашықтық тым аз	Бүрку арақашықтығын ұзартыңыз
	Бүрку материалы өте сұйық	Түпнұсқа бүрку материалын құйыңыз
	Бір жерге тым жиі бояу себілді	Бояуды сеуіп, екінші ретте бірдей жерге тым жиі сеппеңіз
Өте дәрекі шашырау	Бүрку материалының көлемі тым үлкен	Айналмалы реттегішті <b>(5)</b> – бағытымен бұраңыз
	<b>PFS 2000</b> : ақ түсті бояу саптамасы <b>(10)</b> монтаждалған (саптама диаметрі тым үлкен)	Сұр түсті бояу саптамасы <b>(9)</b> монтаждалған
	Саптама инесі <b>(15)</b> ластанған	Саптама инесін тазалау
	Бүрку материалы өте қою	Бүрку материалын қайта сұйылтып, сынақ бүркүді орындаңыз
	Ауа сүзгісі <b>(28)</b> қатты ластанған	Ауа сүзгісін алмастырыңыз
Бояу тұманы тым қатты	Тым көп бүрку материалы себілді	Айналмалы реттегішті <b>(5)</b> – бағытымен бұраңыз
	Бояу себілетін бетке дейінгі арақашықтық тым үлкен	Бүрку арақашықтығын қысқартыңыз
Бүріккіш ағын үзік-үзік	Контейнердегі бүрку материалы тым аз	Бүрку материалын құйыңыз
	Көтергіш құбырдағы <b>(13)</b> желдету саңылауы <b>(17)</b> бітеліп қалды	Көтергіш құбыр мен желдету саңылауын тазалаңыз
	Көтергіш құбыр <b>(13)</b> босаған	Көтергіш құбырды бояу каналына <b>(18)</b> тірелгенше жылжытыңыз
	Бояу саптамасы <b>(10)/(9)</b> бос орнатылған	Бояу саптамасын тартыңыз
	Ауа сүзгісі <b>(28)</b> қатты ластанған	Ауа сүзгісін алмастырыңыз
	Бүрку материалы өте қою	Бүрку материалын қайта сұйылтып, сынақ бүркүді орындаңыз
	Бүрку материалы бояу саптамасынан тамып тұр	Бояу саптамасында <b>(10)/(9)</b> , саптама инесінде <b>(15)</b> және ауа қалпағында <b>(2)</b> бүрку материалы жиналды
Бояу саптамасынан бүрку материалы шықпай тұр	Бояу саптамасы <b>(10)/(9)</b> бос орнатылған	Бояу саптамасын тартыңыз
	Көтергіш құбыр <b>(13)</b> босаған	Көтергіш құбырды бояу каналына <b>(18)</b> тірелгенше жылжытыңыз
	Саптама инесі <b>(15)</b> бітеліп қалды	Саптама инесін тазалау
	Көтергіш құбыр <b>(13)</b> бітеліп қалды	Көтергіш құбырды тазалау
	Көтергіш құбырдағы <b>(13)</b> желдету саңылауы <b>(17)</b> бітеліп қалды	Көтергіш құбыр мен желдету саңылауын тазалаңыз
	Контейнер тығыздаушы <b>(16)</b> жоқ немесе зақымдалған	(жаңа) контейнер тығыздаушымен көтергіш құбыр үстінен ойыққа кіргізіңіз
	Бүрку материалы өте қою	Бүрку материалын қайта сұйылтып, сынақ бүркүді орындаңыз



Мәселе	Себебі	Шешімі
	Бүрку материалы ластанған (баяу кесектері)	Бүріккіш пистолетті толық босатып тазалаңыз; бүрку материалын құю кезінде тордан өткізіңіз

### Тұтынушыға қызмет көрсету және пайдалану кеңестері

Қызмет көрсету орталығы өнімді жөндеу және оған техникалық қызмет көрсету, сондай-ақ қосалқы бөлшектер туралы сұрақтарға жауап береді. Құрамдас бөлшектер бойынша кескін мен қосалқы бөлшектер туралы мәліметтер төмендегі мекенжай бойынша қолжетімді: [www.bosch-pt.com](http://www.bosch-pt.com)

Bosch қызметтік кеңес беру тобы біздің өнімдер және олардың керек-жарақтары туралы сұрақтарыңызға жауап береді.

Сұрақтар қою және қосалқы бөлшектерге тапсырыс беру кезінде міндетті түрде өнімнің фирмалық тақтайшасындағы 10 таңбалы өнім нөмірін беріңіз.

Өндіруші талаптары мен нормаларының сақталуымен электр құралын жөндеу және кепілді қызмет көрсету барлық мемлекеттер аумағында тек “Роберт Бош” фирмалық немесе авторизацияланған қызмет көрсету орталықтарында орындалады. ЕСКЕРТУ! Заңсыз жолмен әкелінген өнімдерді пайдалану қауіпті, денсаулығыңызға зиян келтіруі мүмкін. Өнімдерді заңсыз жасау және тарату әкімшілік және қылмыстық тәртіп бойынша Заңмен қудаланады.

#### Қазақстан

Тұтынушыларға кеңес беру және шағымдарды қабылдау орталығы:

“Роберт Бош” (Robert Bosch) ЖШС

Алматы қ.,

Қазақстан Республикасы

050012

Муратбаев к., 180 үй

“Гермес” БО, 7 қабат

Тел.: +7 (727) 331 31 00

Факс: +7 (727) 233 07 87

E-Mail: [ptka@bosch.com](mailto:ptka@bosch.com)

Сервистік қызмет көрсету орталықтары мен қабылдау пунктерінің мекен-жайы туралы толық және өзекті ақпаратты Сіз: [www.bosch-professional.kz](http://www.bosch-professional.kz) ресми сайттан ала аласыз

#### Қызмет көрсету орталықтарының басқа да мекенжайларын мына жерден қараңыз:

[www.bosch-pt.com/serviceaddresses](http://www.bosch-pt.com/serviceaddresses)

Электр құралы кепілді пайдалану мерзімінің ішінде өндірушінің кесірінен істен шыққан жағдайда, өнім иесі төмендегі шарттар орындалғанда кепілдік бойынша тегін жөндеуге құқылы болады:

- механикалық зақымдардың жоқтығы;
- пайдалану бойынша нұсқаулық талаптарының бұзылу белгілерінің жоқтығы;

- пайдалану бойынша нұсқаулықта сатушының сату туралы белгісінің және сатып алушы қолтаңбасының бар болуы;
- электр құралы сериялық нөмірінің және кепілдік талонындағы сериялық нөмірдің сәйкестігі;
- біліксіз жөндеу белгілерінің жоқтығы.

Кепілдік төмендегі жағдайларда қолданылмайды:

- форс-мажор жағдайларына байланысты кез келген сынықтар;
- барлық электр құралдарындағыдай электр құралының қалыпты тозуы.

Жалғағыш контактілер, сымдар, қылшақтар және т.б. сияқты құрал бөліктерінің қызмет ету мерзімін қысқартатын қалыпты тозу нәтижесінде қажеттілігі туындаған жөндеу кепілдік аясына кірмейді:

- табиғи тозу (ресурстың толық пайдаланылуы);
- қате орнату, рұқсатсыз модификациялау, қате қолдану, қызмет көрсету немесе сақтау ережелерін бұзу нәтижесінде істен шыққан жабдық пен оның бөліктері;
- электр құралына артық жүктеме түскеннен орын алған ақаулар. (Құралға артық жүктеме түсудің шартсыз белгілеріне мыналар жатады: құбылу түсінің пайда болуы немесе электр құралы бөліктері мен түйіндерінің деформациясы немесе қорытылуы, жоғары температура өсерінен электр қозғалтқышындағы сымдар оқшаулағышының қараюы немесе көмірленуі.)

#### Кәдеге жарату

Бүріккіш пистолет, электр құралы, керек-жарақтар мен орауышты қоршаған орта үшін қауіпсіз жолмен кәдеге жарату орнына тапсыру қажет.



Электр құралдарды үй қоқысына тастамаңыз!

#### Тек қана ЕО елдері үшін:

Электр және электрондық ескі құралдар бойынша Еуропа 2012/19/EU ережесі және ұлттық заңдарға сәйкес пайдалануға жарамсыз электр құралдары бөлек жиналып, кәдеге жаратылуы қажет.

Қате жолмен кәдеге жаратылған ескі электрлік және электрондық құрылғылар қауіпті заттардың болу мүмкіндігіне байланысты қоршаған ортаға және адам денсаулығына зиянды әсер тигізуі мүмкін.

## Română

### Instrucțiuni de siguranță

#### Instrucțiuni generale de siguranță pentru scule electrice

##### **AVERTISMENT**

Citiți toate avertizările, instrucțiunile, ilustrațiile și specificațiile puse la dispoziție

împreună cu această sculă electrică. Nerespectarea instrucțiunilor menționate mai jos poate duce la electrocutare, incendiu și/sau vătămări corporale grave.

**Păstrați toate indicațiile de avertizare și instrucțiunile în vederea utilizărilor viitoare.**

Termenul "sculă electrică" folosit în indicațiile de avertizare se referă la sculele electrice alimentate de la rețea (cu cablu de alimentare) sau la sculele electrice cu acumulator (fără cablu de alimentare).

#### Siguranța la locul de muncă

- ▶ **Mențineți-vă sectorul de lucru curat și bine iluminat.** Dezordinea sau sectoarele de lucru neluminate pot duce la accidente.
- ▶ **Nu lucrați cu sculele electrice în mediu cu pericol de explozie, în care există lichide, gaze sau pulberi inflamabile.** Sculele electrice generează scânteii care pot aprinde praful sau vaporii.
- ▶ **Nu permiteți accesul copiilor și al spectatorilor în timpul utilizării sculei electrice.** Dacă vă este distrasă atenția puteți pierde controlul.

#### Siguranța electrică

- ▶ **Ștecherul sculei electrice trebuie să fie potrivit prizei electrice. Nu modificați niciodată ștecherul. Nu folosiți fișe adaptoare la sculele electrice cu împământare (legate la masă).** Ștecherele nemodificate și prizele corespunzătoare diminuează riscul de electrocutare.
- ▶ **Evitați contactul corporal cu suprafețe împământate sau legate la masă ca țevi, instalații de încălzire, plite și frigidere.** Există un risc crescut de electrocutare atunci când corpul vă este împământat sau legat la masă.
- ▶ **Feriți sculele electrice de ploaie sau umezeală.** Pătrunderea apei într-o sculă electrică mărește riscul de electrocutare.
- ▶ **Nu schimbați destinația cablului. Nu folosiți niciodată cablul pentru transportarea sau suspendarea sculei electrice ori pentru a trage ștecherul afară din priză. Feriți cablul de căldură, ulei, muchii ascuțite sau componente aflate în mișcare.** Cablurile deteriorate sau incurcate măresc riscul de electrocutare.
- ▶ **Atunci când lucrați cu o sculă electrică în aer liber, folosiți numai cabluri prelungitoare adecvate pentru mediul exterior.** Folosirea unui cablu prelungitor adecvat pentru mediul exterior diminuează riscul de electrocutare.

- ▶ **Dacă nu poate fi evitată folosirea sculei electrice în mediu umed, folosiți o alimentare protejată printr-un dispozitiv de curent rezidual (RCD).** Utilizarea unui dispozitiv RCD reduce riscul de electrocutare.

#### Siguranța persoanelor

- ▶ **Fiți atenți, aveți grijă de ceea ce faceți și procedați rațional atunci când lucrați cu o sculă electrică. Nu folosiți scula electrică atunci când sunteți oboșiți sau vă aflați sub influența drogurilor, a alcoolului sau a medicamentelor.** Un moment de neatenție în timpul utilizării sculelor electrice poate duce la răni grave.
  - ▶ **Purtați echipament personal de protecție. Purtați întotdeauna ochelari de protecție.** Purtarea echipamentului personal de protecție, ca masca pentru praf, încălțăminte de siguranță antiderapantă, casca de protecție sau protecția auditivă, în funcție de tipul și utilizarea sculei electrice, diminuează riscul rănilor.
  - ▶ **Evitați o punere în funcțiune involuntară. Înainte de a introduce ștecherul în priză și/sau de a introduce acumulatorul în scula electrică, de a o ridica sau de a o transporta, asigurați-vă că aceasta este oprită.** Dacă atunci când transportați scula electrică țineți degetul pe întrerupător sau dacă porniți scula electrică înainte de a o racorda la rețeaua de curent, puteți provoca accidente.
  - ▶ **Înainte de pornirea sculei electrice îndepărtați cleștii de reglare sau cheile fixe din aceasta.** O cheie sau un clește atașat la o componentă rotativă a sculei electrice poate provoca răni.
  - ▶ **Nu vă întindeți pentru a lucra cu scula electrică. Mențineți-vă întotdeauna stabilitatea și echilibrul.** Astfel veți putea controla mai bine scula electrică în situații neașteptate.
  - ▶ **Purtați îmbrăcăminte adecvată. Nu purtați îmbrăcăminte largă sau podoabe. Feriți părul și îmbrăcămintea de piesele aflate în mișcare.** Îmbrăcămintea largă, părul lung sau podoabele pot fi prinse în piesele aflate în mișcare.
  - ▶ **Dacă pot fi montate echipamente de aspirare și colectare a prafului, asigurați-vă că acestea sunt racordate și folosite în mod corect.** Folosirea unei instalații de aspirare a prafului poate duce la reducerea poluării cu praf.
  - ▶ **Nu vă lăsați amăgiți de ușurința în operare dobândită în urma folosirii frecvente a sculelor electrice și nu ignorați principiile de siguranță ale acestora.** Neglijența poate provoca, într-o fracțiune de secundă, vătămări corporale grave.
- #### Utilizarea și manevrarea atentă a sculelor electrice
- ▶ **Nu suprasolicitați scula electrică. Folosiți pentru executarea lucrării dv. scula electrică destinată celui scop.** Cu scula electrică potrivită lucrați mai bine și mai sigur în domeniul de putere indicat.
  - ▶ **Nu folosiți scula electrică dacă aceasta are întrerupătorul defect.** O sculă electrică, care nu mai poate fi pornită sau oprită, este periculoasă și trebuie reparată.

- ▶ **Scoateți ștecherul afară din priză și/sau îndepărtați acumulatorul dacă este detașabil, înainte de a executa reglaje, a schimba accesoriu sau a depozita scula electrică.** Această măsură de prevedere împiedică pornirea involuntară a sculei electrice.
- ▶ **Păstrați sculele electrice nefolosite la loc inaccesibil copiilor și nu lăsați să lucreze cu scula electrică persoane care nu sunt familiarizate cu aceasta sau care nu au citit prezentele instrucțiuni.** Sculele electrice devin periculoase atunci când sunt folosite de persoane lipsite de experiență.
- ▶ **Întrețineți sculele electrice și accesoriile acestora.** Verificați alinierea corespunzătoare, controlați dacă, componentele mobile ale sculei electrice nu se blochează, sau dacă există piese rupte sau deteriorate care să afecteze funcționarea sculei electrice. Înainte de utilizare dați la reparat o sculă electrică defectă/piesele deteriorate. Cauza multor accidente a fost întreținerea necorespunzătoare a sculelor electrice.
- ▶ **Mențineți bine dispozitivele de tăiere bine ascuțite și curate.** Dispozitivele de tăiere întreținute cu grijă, cu tășuri ascuțite se înțepenesc în mai mică măsură și pot fi conduse mai ușor.
- ▶ **Folosiți scula electrică, accesoriile, dispozitivele de lucru etc. conform prezentelor instrucțiuni, ținând cont de condițiile de lucru și de activitatea care trebuie desfășurată.** Folosirea sculelor electrice în alt scop decât pentru utilizările prevăzute, poate duce la situații periculoase.
- ▶ **Mențineți mânerul și zonele de prindere uscate, curate și feriți-le de ulei și unsoare.** Mânerul și zonele de prindere alunecoase nu permit manevrarea și controlul sigur al sculei electrice în situații neașteptate.

#### Întreținere

- ▶ **Încredințați scula electrică pentru reparare personalului de specialitate, calificat în acest scop, repararea făcându-se numai cu piese de schimb originale.** Astfel veți fi siguri că este menținută siguranța sculei electrice.

#### Indicații privind siguranța pentru sistemele de pulverizare fină

- ▶ **Păstrează zona de lucru curată, bine iluminată și fără recipiente de vopsea sau solvent, lavete și alte materiale inflamabile.** Există pericolul de autoaprindere. Ține la îndemână în permanență extingtoare sau dispozitive de stingere funcționale.
- ▶ **Asigură o ventilație optimă în zona de pulverizare și aer proaspăt suficient în întreaga încăpere.** Solvenții inflamabili care evaporă creează un mediu exploziv.
- ▶ **Nu pulverizați și nu curățați cu materiale ale căror punct de aprindere este sub 55 °C. Folosiți materiale pe bază de apă, hidrocarburi greu volatile sau alte materiale asemănătoare.** Solvenții volatili, care se evaporă ușor, creează un mediu exploziv.

- ▶ **Nu pulverizați în zona surselor de aprindere precum scântele electrice, flăcările deschise, flăcările de aprindere, obiectele fierbinți, motoarele, țigările și scântele produse de introducerea/scoaterea din priză a cablurilor de curent sau de acționarea întrerupătoarelor.** Astfel de surse de scântei pot duce la aprinderea mediului de lucru.
- ▶ **Nu pulverizați cu produse, despre care nu se știe dacă sunt periculoase.** Produsele necunoscute pot genera condiții periculoase.
- ▶ **Nu pulveriza apă clocotită. Pulverizează numai apă caldă (max. 55 °C) fără aditivi chimici.**
- ▶ **Poartă echipament personal de protecție suplimentar, cum ar fi mănuși de protecție corespunzătoare și mască de protecție sau mască de protecție respiratorie în timpul pulverizării sau manevrării substanțelor chimice.** Purtarea echipamentului de protecție adecvat condițiilor de lucru reduce expunerea la substanțe periculoase.



- ▶ **Țineți seama de toate pericolul pe care le prezintă produsul pulverizat. Luați în considerare marcasele de pe recipient sau informațiile producătorului produsului de pulverizat, inclusiv obligativitatea de a purta echipament personal de protecție.** Pentru a reduce riscul de incendiu și cel de vătămări corporale provocate substanțe toxice, carcinogene, etc. trebuie respectate instrucțiunile producătorului.
- ▶ **Nu stropi cu vopsea și alte lichide fișa cablului de alimentare electrică și comutatorul cu buton al sistemului de pulverizare. Nu ține niciodată de conectori cablul în vederea susținerii.** Nerespectarea instrucțiunilor se poate solda cu electrocutări.
- ▶ **Supravegheați copiii.** Astfel vă veți asigura că, copiii nu se joacă cu sistemul de pulverizare fină.

## Descrierea produsului și a performanțelor sale



**Citiți toate indicațiile și instrucțiunile de siguranță.** Nerespectarea instrucțiunilor și indicațiilor de siguranță poate provoca electrocutare, incendiu și/sau răni grave.

Țineți seama de ilustrațiile din partea anterioară a instrucțiunilor de folosire.

### Utilizare conform destinației

#### PFS 1000

Scula electrică este destinată pulverizării următoarelor soluții de pulverizat: vopsele de email care conțin solvenți și care pot fi diluate cu apă (recomandat), lazuri, grunduri, agenți de impregnare, lacuri transparente, uleiuri și apă.

Scula electrică nu este adecvată pentru prelucrarea vopselelor de dispersie și pe bază de latex (vopsele pentru pereți), leșilor, băiurilor, materialelor de acoperire care conțin acizi, agenților dezinfectanți, produselor de protecție pentru plante, vopselelor pentru fațade, soluțiilor de pulverizat granulate sau substanțelor vâscoase.

### PFS 2000

Scula electrică este destinată pulverizării tuturor tipurilor uzuale de vopsea: vopsele de dispersie și pe bază de latex (vopsele pentru pereți), vopsele de email care conțin solvenți și care pot fi diluate cu apă (recomandat), lazuri, grunduri, agenți de impregnare, lacuri transparente (ALLPaint), uleiuri și apă.

Scula electrică nu este adecvată pentru prelucrarea leșiilor, băiurilor, materialelor de acoperire care conțin acizi, agenților dezinfectanți, produselor de protecție pentru plante, vopselelor pentru fațade, soluțiilor de pulverizat granulate sau a substanțelor vâscoase.

### Componentele ilustrate

Numerotarea elementelor componente se referă la schița sculei electrice de pe pagina grafică.

- (1) Pistol de pulverizat
- (2) Clapetă de aer
- (3) Piuliță olandeză
- (4) Racord pentru furtun (pistol de pulverizat)
- (5) Rozetă de reglare pentru reglarea debitului de pulverizare
- (6) Comutator de control
- (7) Rezervor pentru soluția de pulverizat

- (8) Rezervor de schimb pentru soluția de pulverizat<sup>a)</sup>
- (9) Duză de vopsea (gri: pentru cazul de utilizare „Lemn”)
- (10) Duză de vopsea (alb: pentru cazul de utilizare „Perete”)  
(PFS 2000)
- (11) Inel O
- (12) Șaibă de etanșare
- (13) Tub de refulare
- (14) Găleată de umplere<sup>b)</sup>
- (15) Ac de duză
- (16) Garnitură rezervor
- (17) Orificiu de aerisire
- (18) Canal de vopsea
- (19) Furtun de aer
- (20) Închizătoare tip baionetă
- (21) Unitate de bază
- (22) Comutator de pornire/oprire
- (23) Mâner de transport
- (24) Curea de transport
- (25) Capac filtru de aer
- (26) Racord pentru furtun (unitate de bază)
- (27) Ochet pentru curea de transport
- (28) Filtru de aer

- a) disponibil ca accesoriu pentru PFS 1000; inclus în pachetul de livrare al PFS 2000
- b) Accesoriile ilustrate sau descrise nu sunt incluse în pachetul de livrare standard. Toate accesoriile sunt disponibile în gama noastră de accesorii.

### Date tehnice

Sistem de pulverizare fină		PFS 1000	PFS 2000
Număr de identificare		3 603 B07 0..	3 603 B07 3..
Putere nominală	W	410	440
Debit de pompare	ml/min	100	200
Timp necesar pentru aplicarea a 2 m <sup>2</sup> de vopsea	min	2	1,3
Volum rezervor pentru soluția de pulverizat	ml	800	800
Duză de vopsea (9) (gri)		●	●
– Caz de utilizare „Lemn”: Pulverizarea de vopsele de email care conțin solvenți și pot fi diluate cu apă, straturi de lac, grunduri, lacuri transparente și uleiuri			
Duză de vopsea (10) (alb)		–	●
– Caz de utilizare „Perete”: Pulverizarea de vopsele de dispersie și pe bază de latex			
Lungime furtun de aer	m	1,25	1,25
Greutate conform EPTA-Procedure 01:2014	kg	1,8	1,9
Clasa de protecție		□ / II	□ / II

Specificațiile sunt valabile pentru o tensiune nominală [U] de 230 V. În cazul unor tensiuni diferite și al unor modele de execuție specifice anumitor țări, aceste specificații pot varia.

## Informații privind zgomotul/vibrațiile

Valorile zgomotului emis au fost determinate conform **EN 62841-1**.

Nivelul presiunii acustice evaluat după curba de filtrare A a sculei electrice este în mod normal de **80 dB(A)**.

Incertitudinea  $K=3$  dB. Nivelul de zgomot în timpul lucrului poate depăși valorile specificate. **Poartă căști antifonice!**

Valorile totale ale vibrațiilor  $a_h$  (suma vectorială a trei direcții) și incertitudinea  $K$  au fost determinate conform

**EN 62841-1:**

$$a_h < 2,5 \text{ m/s}^2, K = 1,5 \text{ m/s}^2$$

Nivelul vibrațiilor și nivelul zgomotelor emise specificate în prezentele instrucțiuni au fost măsurate conform unei proceduri de măsurare standardizate și pot fi utilizate la compararea diferitelor scule electrice. Acestea pot fi folosite și pentru evaluarea provizorie a vibrațiilor și zgomotului emis.

Nivelul specificat al vibrațiilor și al zgomotului emis se referă la cele mai frecvente utilizări ale sculei electrice. În eventualitatea în care scula electrică este utilizată pentru alte aplicații, împreună cu alte accesorii decât cele indicate sau nu, beneficiază de o întreținere satisfăcătoare, nivelul vibrațiilor și nivelul zgomotului emis se pot abate de la valorile specificate. Aceasta poate amplifica considerabil vibrațiile și zgomotul de-a lungul întregului interval de lucru.

Pentru o evaluare exactă a vibrațiilor și a zgomotului ar trebui luate în calcul și intervalele de timp în care scula electrică este deconectată sau funcționează, dar nu este folosită efectiv. Această metodă de calcul ar putea duce la reducerea considerabilă a zgomotului pe întreg intervalul de lucru.

Stabiliți măsuri de siguranță suplimentare pentru protejarea utilizatorului împotriva efectului vibrațiilor, ca de exemplu: întreținerea sculei electrice și a accesoriilor, menținerea căldurii mâinilor, organizarea proceselor de muncă.

## Montare

- ▶ **Înainte oricărui intervenții asupra sculei electrice scoateți cablul de alimentare afară din priză.**
- ▶ **Asigură-te că pistolul de pulverizat și unitatea de bază sunt montate cu toate elementele de etanșare în set complet.** Numai astfel poate fi garantată buna funcționare și siguranța sistemului de pulverizare fină.

## Racordarea furtunului de aer (consultă imaginile A1-A2)

Racordarea unității de bază:

- Fixează o închizătoare tip baionetă **(21)** a furtunului de aer, conform marcajelor cu săgeată, în degajările racordului **(27)** al unității de bază.
- Răsuște închizătoarea tip baionetă cu un sfert de rotație în sens orar.

Racordarea pistolului de pulverizat:

- Fixează cea de-a doua închizătoare tip baionetă **(21)** a furtunului de aer, conform marcajelor cu săgeată, în degajările racordului **(4)** pistolului de pulverizat.

- Răsuște închizătoarea tip baionetă cu un sfert de rotație în sens orar.

**Observație:** Înainte de a umple cu material de pulverizat, scoate furtunul de aer **(20)** (prin răsucirea cu un sfert de rotație a închizătorii tip baionetă **(21)** în sens antiorar; extrage închizătoarea tip baionetă **(21)** din racordul **(4)**).

## Fixarea curelei de transport (consultă imaginea B)

Pentru a ajunge bine la toate suprafețele de prelucrat și pentru a fi flexibil, poți suspenda unitatea de bază cu cureaua de transport **(25)**.

- Introdu în fiecare inel **(28)** câte un capăt al curelei.

## Înlocuirea duzei de vopsea (PFS 2000) (consultă imaginea C)

**Observație:** Înainte de a alege duza de vopsea, verifică prin agitare soluția de pulverizat. O soluție nevâscoasă (de exemplu, vopsea pentru lemn) sau diluată poate fi pulverizată mai bine cu duza gri de vopsea **(9)**. O soluție vâscoasă (de exemplu, lac pentru lemn sau vopsea pentru perete) poate fi pulverizată mai bine cu duza albă de vopsea **(10)**.

- Pentru înlocuirea duzei de vopsea, deșurubează piulița olandeză **(3)**.
- Demontează clapeta de aer **(2)** și șaiba de etanșare **(12)**.
- Deșurubează duza de vopsea montată.
- Asigură-te că inelul **O (11)** a rămas pe duza de vopsea.
- Înșurubează duza de vopsea dorită în filetul pistolului de pulverizat.
- Montează clapeta de aer **(2)** cu șaiba de etanșare **(12)** pe duza de vopsea și fixează-o prin strângere cu piulița olandeză **(3)**.

## Funcționarea

- ▶ **Înainte oricărui intervenții asupra sculei electrice scoateți cablul de alimentare afară din priză.**

## Pregătirea lucrului

- ▶ **Nu este permisă efectuarea de operații de pulverizare pe malul apelor sau pe suprafețele învecinate, direct în zona de prelevare a apei.**

- ▶ La achiziționarea vopselelor, lacurilor și produselor de pulverizat ține cont de compatibilitatea acestora cu mediul ambiant.

## Pregătirea suprafeței de pulverizat

Suprafața de pulverizat trebuie să fie curată, uscată și degresată.

- Însprește suprafețele netede, iar apoi îndepărtează praful de la șlefuire.

În timpul lucrului, toate suprafețele neacoperite se pot contamina de la ceața de dispersie. De aceea, pregătește temeinic zonele învecinate ale suprafeței de pulverizat:

- Acoperă cu atenție pardoseala, corpurile de mobilier, ușile, ferestrele, tocurile de ferestre și uși etc. Pentru acoperirea pardoselii, este recomandată utilizarea de postav decorativ, de exemplu.
- Fixează materialul de acoperire. În cazul curenților de aer puternici, materialul de acoperire fixat insuficient se poate desprinde sau poate fi îndepărtat complet.

► **Lipește cu atenție prizele și comutatoarele.** Prizele și comutatoarele neacoperite pot provoca scurtcircuite și crește riscul de electrocutare.

#### Pregătirea materialului de pulverizat

- **La diluare, ai grijă ca soluția de pulverizat și diluantul să se potrivească.** În cazul adăugării unui diluant greșit, se pot forma glomerule care produc înfundarea pistolului de pulverizat.
- **La diluarea materialului de pulverizat ai grijă ca, după diluare, punctul de aprindere al amestecului să se afle din nou sub 55 °C.** Diluarea, de exemplu, a lacurilor pe bază de solvent, coboară punctul de aprindere.
- **Ține cont de specificațiile producătorului vopselei privind capacitatea de pulverizare, consultând, de exemplu, buletinul tehnic sau fișa de date. Ai grijă să nu pulverizezi vopsele care, conform specificațiilor producătorului, nu sunt corespunzătoare.**

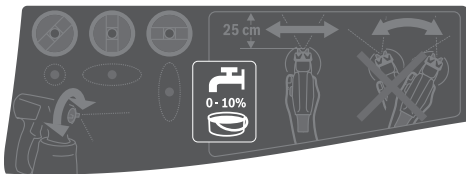

- Malaxează bine materialul de pulverizat. Utilizarea de material de pulverizat la temperatura camerei asigură un aspect optimizat al pulverizării.
- Dacă este necesar, diluează materialul de pulverizat. Dacă la pulverizarea de probă, aspectul pulverizării nu este optim, efectuează o diluare în etape de câte 5%, până la obținerea unui aspect optim al pulverizării.

Soluție de pulverizat	Diluare recomandată
Substanțe de protecție a lemnului, apă, uleiuri, lazuri nevâscoase	0 %
Agenți de impregnare, grunduri anticorozive	0-5 %
Vopsele de email care pot fi diluate cu solvenți sau cu apă (recomandat), grunduri, lacuri pentru calorifere, lazuri vâscoase	cel puțin 5 %
<b>PFS 2000:</b> Vopsele de dispersie și vopsele pe bază de latex (vopsele pentru pereți)	cel puțin 10 %

#### Tabletă cu diluanți

Soluție de pulverizat [ml]	Diluant [ml] pentru diluare		
	5%	10%	15%
300	15	30	45

Soluție de pulverizat [ml]	Diluant [ml] pentru diluare		
	5%	10%	15%
400	20	40	60
500	25	50	75
600	30	60	90

#### Umplerea cu material de pulverizat (consultă imaginile D1-D2)

**Observație:** Înainte de a umple cu material de pulverizat, scoate furtunul de aer (19) (prin răsucirea cu un sfert de rotație a închizătorii tip baionetă (20) în sens antiorar; extrage închizătoarea tip baionetă (20) din racordul (4)).

- În cazul utilizării unor bidoane mari, transferă, dacă este necesar, soluția de pulverizat într-o găleată de umplere mai mică (14) (de exemplu, dintr-un bidon cu 10 l vopsea pentru perete, într-o găleată goală de 2,5 sau 5,0 l).
- Deșurubează rezervorul (7) de pe pistolul de pulverizat.
- Toarnă soluție de pulverizat **cel mult până la marcajul 800** în rezervorul (7).
- Rotește tubul de refluxare (13) astfel încât soluția de pulverizat să poată fi pulverizată aproape fără reziduuri:

pentru operațiile de pulverizare a obiectelor spre **înainte** în direcția cap de duză/clapetă de aer aflate în poziție orizontală

pentru operații de pulverizare deasupra capului spre **înapoi** în direcția mânerului

- Efectuează o pulverizare de probă pe o suprafață de testare.

Dacă obții un aspect optim de pulverizare, poți începe pulverizarea.

sau

Dacă rezultatul pulverizării este nesatisfăcător sau dacă vopseaua nu iese: (vezi „Remediarea defecțiunilor”, Pagina 209)

#### Punerea în funcțiune

- **Atenție la tensiunea din rețeaua de alimentare electrică!** Tensiunea din rețeaua de alimentare electrică trebuie să coincidă cu datele de pe plăcuța cu date tehnice a sculei electrice.
- **Ai grijă ca unitatea de bază să nu poată absorbi praf sau alte murdării în timpul funcționării.**
- **Ai grijă să nu pulverizezi niciodată pe unitatea de bază.**
- **Întreține procesul de pulverizare în cazul în care, în timpul pulverizării, se scurge lichid prin alte locuri și nu prin duza prevăzută în acest scop și readu pistolul de pulverizat în starea corespunzătoare de funcționare.** Există pericolul de electrocutare.
- **Nu pulveriza spre tine, spre alte persoane sau spre animale.**

#### Conectarea (consultă imaginea E)

- Verifică dacă este montată duza de vopsea corectă.



- Introdu în priză fișa de rețea.
- Apucă pistolul de pulverizat și îndreaptă-l asupra suprafeței de pulverizat.
- Împinge spre înainte comutatorul de pornire/oprire (22).
- Apasă comutatorul de control (6) al pistolului de pulverizat.

**Observație:** Dacă unitatea de bază este conectată, prin clapeta de aer (2) iese întotdeauna aer.

#### Deconectarea

- Eliberează comutatorul de control (6) și împinge spre înapoi comutatorul de pornire/oprire (22).
- Scoate din priză fișa de rețea.

### Instrucțiuni de lucru

#### Pulverizarea (consultă imaginea F)

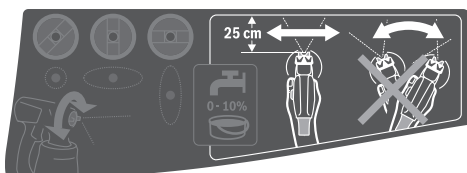

**Observație:** Ține cont de direcția vântului atunci când utilizezi scula electrică în aer liber.

- Execută mai întâi o pulverizare de probă și reglează aspectul pulverizării și debitul de pulverizare în funcție de soluția de pulverizat. Pentru reglaje, consultă paragrafele următoare.
- Este obligatoriu să ții pistolul de pulverizat vertical față de obiectul de pulverizat, la o distanță uniformă de 20–25 cm față de acesta.
- Începe procesul de pulverizare dinspre partea exterioară a suprafeței de pulverizat.

– Deplasează uniform, orizontal sau vertical, pistolul de pulverizat, în funcție de aspectul pulverizării reglat în prealabil.

Se va obține o calitate uniformă a suprafeței dacă fâșiile pulverizate se vor suprapune pe o porțiune de 4–5 cm.

- În cazul operațiilor de pulverizare a unor obiecte așezate orizontal sau al operațiilor de pulverizare deasupra capului, ține pistolul de pulverizat puțin oblic și deplasează-l înainte și înapoi față de suprafața de pulverizat.

**Pericol de împiedicare! Fii atent la eventualele obstacole.**

- Evită întreruperile în zona suprafeței de pulverizat.

Prin conducerea uniformă a pistolului de pulverizat se asigură obținerea unei calități unitare a suprafeței.

O distanță și un unghi de pulverizare neuniforme duc la formarea unei acumulări groase de vopsea și, în consecință, la pulverizarea neuniformă a suprafeței.

- Finalizează procesul de pulverizare în exteriorul suprafeței de pulverizat.

La pulverizare, nu goli niciodată complet rezervorul pentru soluția de pulverizat. Când tubul de refulare nu mai este

scufundat în soluția de pulverizat, jetul de pulverizare se întrerupe, ducând la rezultate de pulverizare neuniforme.

- După o pauză sau după reumplerea rezervorului (7), verifică duza de vopsea (10)/(9) și clapeta de aer (2) și curăță-le dacă este necesar.
- Dacă pe clapeta de aer (2) sau pe duza de vopsea se depune soluție de pulverizat, curăță componentele cu o perie adecvată sau cu o lavetă umedă.

#### Ajustarea aspectului pulverizării

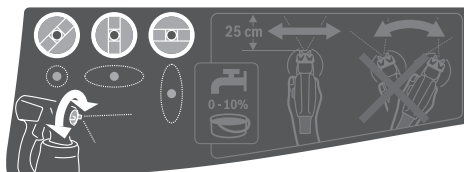

► Nu acționa niciodată comutatorul de control (6) în timp ce clapeta de aer (2) este reglată.



- Răsuște clapeta de aer (2) în poziția dorită.

Clapeta de aer	Jet de pulverizare	Utilizare
		jet plat orizontal pentru direcție de lucru verticală
		jet plat vertical pentru direcție de lucru orizontală
		jet rotund pentru colțuri, margini și locuri greu accesibile

#### Reglarea debitului de pulverizare (consultă imaginea G) (PAINT)Volume)

- Rotește rozeta de reglare (5), pentru a regla debitul de pulverizare dorit:
  - : debit minim de pulverizare,
  - + : debit maxim de pulverizare.
- Începe cu o pulverizare de probă la cu debitul minim de pulverizare și crește-o până la obținerea aspectului dorit al pulverizării. Dacă nu se obține aspectul dorit al pulverizării, diluează soluția de pulverizat în etape de câte 5% (vezi „Pregătirea materialului de pulverizat”, Pagina 205).

**Observație:** Intensitatea de aplicare a vopselei depinde în principal de viteza de mișcare.

Debit de pulverizare	Reglare	
Cantitate prea mare de soluție de pulverizat pe suprafața de pulverizat	Trebuie redus debitul de pulverizare. – Rotește rozeta de reglare (5) în direcția –.	
Cantitate prea mică de soluție de pulverizat pe suprafața de pulverizat	Trebuie mărit debitul de pulverizare. – Rotește rozeta de reglare (5) în direcția +.	

### Umezirea tapetului

Pentru desprinderea ușoară a tapetului vechi, poți stropi tapetul cu apă caldă (max. 55 °C). Utilizează pentru aceasta duza gri de vopsea (9).

### Pauze de lucru și transport (consultă imaginile H-I)

Pentru transportul ușor al sistemului de pulverizare fină, pe unitatea de bază sunt montate o mâner de transport (23) și o curea de transport (24).

În timpul lucrului poți atârna unitatea de bază (21) cu ajutorul curelei de transport (24), transversal peste umăr.

În pauzele de lucru, pistolul de pulverizat (1) poate fi așezat pe o suprafață de lucru plană. Din acesta s-ar putea scurge material de pulverizat.

#### ► Așază întotdeauna pistolul plin cu material de pulverizat în poziție verticală pe o suprafață plană.

Dacă pistolul este așezat în poziție orizontală, din acesta se poate scurge material de pulverizat.

## Întreținere și service

### Întreținere și curățare

#### ► Înaintea oricăror intervenții asupra sculei electrice scoateți cablul de alimentare afară din priză.

#### ► Pentru a putea lucra bine și sigur, mențineți curate scula electrică și fantele de aerisire ale acesteia.

Dacă este necesară înlocuirea cablului de racordare, pentru a evita pericolul de incendiu în timpul utilizării, această operație se va executa de către Bosch sau de către un centru de service autorizat pentru scule electrice Bosch.

#### ► Imediat după fiecare utilizare, curăță bine piesele componente ale sistemului de pulverizare fină, în special componentele prin care trece vopseaua. O curățare corectă este premisa funcționării perfecte și sigure a pistolului de pulverizat. În lipsa curățării sau în cazul unei curățări incorecte, garanția își pierde valabilitatea.

### Curățarea filtrului de aer (consultă imaginea J)

Filtrul de aer (28) trebuie curățat ocazional. Dacă filtrul de aer este foarte murdar, acesta trebuie înlocuit.

– Deschide capacul filtrului de aer (25).

– Extrage filtrul de aer (28).

– Contaminare ușoară:  
Bate filtrul de aer (28).

sau

Contaminare puternică:

Curăță filtrul de aer (28) sub jet de apă, iar apoi lasă-l să se usuce bine, pentru a evita formarea mucegaiului.

sau

Înlocuiește filtrul de aer (28).

– Introdu la loc filtrul de aer.

– Închide la loc capacul filtrului de aer (25).

► **Nu pune niciodată în funcțiune sistemul de pulverizare fină fără filtrul de aer.** Particulele de murdărie pot pătrunde în compartimentul motorului și provoca deteriorarea acestuia.

### Curățarea după utilizarea vopselelor pe bază de apă (consultă imaginea K)

Curăță întotdeauna cu apă caldă pistolul de pulverizat și rezervorul pentru material de pulverizat.

Nu curăța niciodată cu obiecte ascuțite orificiile duzelor și orificiile de aerisire ale pistolului de pulverizat.

– Deconectează unitatea de bază (21) și scoate furtunul de aer (19 din pistolul de pulverizat (1).

– Desfă rezervorul (7) de la pistolul de pulverizat (1). Ține rezervorul (7) sub tubul de refulare (13) și apasă comutatorul de control (6) al pistolului de pulverizat astfel încât materialul de pulverizat să revină în rezervor.

– Golește complet rezervorul (7).

Materialul de pulverizat poate fi depozitat, în vederea utilizării ulterioare, într-un rezervor de vopsea închis etanș. Pentru aceasta, utilizează, de exemplu, rezervorul de schimb (8) cu capac sau rezervorul original pentru materialul de pulverizat.

– Curăță rezervorul (7).

– Demontează tubul de refulare (13) cu garnitura rezervorului (16) și clătește-l temeinic.

Fixează din nou tubul de refulare (13) cu garnitura rezervorului (16) pe pistolul de pulverizat.

– Umple cu apă caldă rezervorul (7) și fixează-l din nou la pistolul de pulverizat (1).

– Racordează din nou furtunul de aer (19 la pistolul de pulverizat (1).

– Pulverizează până când iese numai apă limpede. Eventual, umple din nou cu apă caldă rezervorul.

– Scoate furtunul de aer (19 atât de la unitatea de bază (21), cât și de la pistolul de pulverizat (1).

– Dacă este necesar, curăță unitatea de bază utilizând o lavetă umedă, iar apoi îndepărtează unitatea de bază (21) și furtunul de aer (19 din sectorul de curățare.

– Demontează piulița olandeză (3), clapeta de aer (2), șaiba de etanșare (12), duza de vopsea utilizată (10)/(9)

- cu inelul O **(11)** și tubul de refulare **(13)** cu garnitura rezervorului **(16)**.  
Asigură-te că inelul O **(11)** a rămas pe duza de vopsea.
- Curăță într-o găleată cu apă caldă și cu o perie de spălare uzuală toate piesele care transportă vopseaua. Curăță și canalul de vopsea **(18)** al pistolului de pulverizat **(1)**.
  - Verifică ca tubul de refulare **(13)** cu garnitura rezervorului **(16)** să nu prezinte urme de soluție de pulverizat și ca acesta să nu fie deteriorat. Dacă este necesar, curăță din nou cu apă caldă garnitura rezervorului **(16)**.
  - Curăță orificiul de aerisire **(17)** cu un obiect adecvat.
  - Curăță în aer liber rezervorul **(7)** și pistolul de pulverizat **(1)** utilizând o lavetă umedă.
  - Înainte de reasamblare, lasă toate piesele să se usuce bine.
  - Reasamblează sistemul de pulverizare fină efectuând operațiile în ordine inversă. Împinge garnitura rezervorului **(16)** din nou în sus, în canelura tubului de refulare **(13)**.
- Asigură-te că garnitura rezervorului este poziționată exact de jur împrejur în canelura tubului de refulare, pentru a etanșa corect pistolul de pulverizat.  
Ai grijă să împingi din nou tubul de refulare **(13)** până la opritor pe canalul de vopsea **(18)**.

#### Curățarea după utilizarea vopselelor pe bază de solvenți (consultă imaginea K)

Curăță întotdeauna pistolul de pulverizat și rezervorul pentru material de pulverizat cu diluantul adecvat pentru materialul de pulverizat utilizat.

Nu curăța niciodată cu obiecte ascuțite orificiile duzelor și orificiile de aerisire ale pistolului de pulverizat.

Poartă mănuși adecvate la efectuarea lucrărilor de curățare cu solvenți și cu vopsele pe bază de solvenți.

- Deconectează unitatea de bază **(21)** și scoate furtunul de aer **(19)** din pistolul de pulverizat **(1)**.
- Dacă este necesar, curăță unitatea de bază cu o lavetă înmuiată în diluant și îndepărtează apoi unitatea de bază **(21)** și furtunul de aer **(19)** din sectorul de curățare.
- Desfă rezervorul **(7)** de la pistolul de pulverizat **(1)**. Ține rezervorul **(7)** sub tubul de refulare **(13)** și apasă comutatorul de control **(6)** al pistolului de pulverizat astfel încât materialul de pulverizat să revină în rezervor.
- Golește complet rezervorul **(7)**.  
Materialul de pulverizat poate fi depozitat, în vederea utilizării ulterioare, într-un rezervor de vopsea închis etanș. Pentru aceasta, utilizează, de exemplu, rezervorul de schimb **(8)** cu capac sau rezervorul original pentru materialul de pulverizat.
- Curăță rezervorul **(7)**.
- Demontează tubul de refulare **(13)** cu garnitura rezervorului **(16)** și clătește-l temeinic. Fixează din nou tubul de refulare **(13)** cu garnitura rezervorului **(16)** pe pistolul de pulverizat.

- Umple pe jumătate cu solvent rezervorul **(7)** și fixează-l din nou la pistolul de pulverizat **(1)**.
- Scutură de mai multe ori pistolul de pulverizat. Ai grijă să nu se pulverizeze diluant. **Există pericolul de explozie.**
- Desfă rezervorul **(7)** de la pistolul de pulverizat **(1)** și golește-l complet într-o doză de material prevăzută cu un sistem de închidere.
- Demontează piulița olandeză **(3)**, clapeta de aer **(2)**, șaiba de etanșare **(12)**, duza de vopsea utilizată **(10)/(9)** cu inelul O **(11)** și tubul de refulare **(13)** cu garnitura rezervorului **(16)**.  
Asigură-te că inelul O **(11)** a rămas pe duza de vopsea.
- Curăță într-o găleată cu diluant și cu o perie de spălare uzuală toate componentele care transportă vopseaua. Curăță și canalul de vopsea **(18)** al pistolului de pulverizat **(1)**.
- Verifică ca tubul de refulare **(13)** cu garnitura rezervorului **(16)** să nu prezinte urme de soluție de pulverizat și ca acesta să nu fie deteriorat. Dacă este necesar, curăță din nou cu diluant garnitura rezervorului **(16)**.
- Curăță orificiul de aerisire **(17)** cu un obiect adecvat.
- Curăță în aer liber rezervorul **(7)** și pistolul de pulverizat **(1)** utilizând o lavetă umezită cu diluant.
- Înainte de reasamblare, lasă toate piesele să se usuce bine.
- Reasamblează sistemul de pulverizare fină efectuând operațiile în ordine inversă. Împinge garnitura rezervorului **(16)** din nou în sus, în canelura tubului de refulare **(13)**.  
Asigură-te că garnitura rezervorului este poziționată exact de jur împrejur în canelura tubului de refulare, pentru a etanșa corect pistolul de pulverizat.  
Ai grijă să împingi din nou tubul de refulare **(13)** până la opritor pe canalul de vopsea **(18)**.

#### Eliminarea materialelor

Diluanții, resturile de material de pulverizat și, dacă este cazul, resturile de diluanți contaminate trebuie eliminate corespunzător, în mod ecologic. Respectă indicațiile de eliminare ale producătorului și prescripțiile locale privind eliminarea deșeurilor periculoase.

Substanțele chimice nocive pentru mediul înconjurător nu trebuie să pătrundă în sol, în apa freatică sau în apele de suprafață. Nu deversa în sistemele de canalizare substanțele chimice nocive pentru mediul înconjurător!

#### Cuzinet

- Înainte de a depozita sistemul de pulverizare fină, curăță-l temeinic și usucă cu atenție toate componentele înainte de asamblare.

Când sistemul de pulverizare fină nu este utilizat, banda din cauciuc împreună cu știftul de pe unitatea de bază **(21)** constituie o posibilitate practică de depozitare a furtunului de aer **(19)**.

## Remedierea defecțiunilor

Problemă	Cauză	Remediere
Soluția de pulverizat nu acoperă bine	Debitul de pulverizare este prea mic	Rotește rozeta de reglare <b>(5)</b> în direcția +
	Distanța față de suprafața de pulverizat este prea mare	Redu distanța de pulverizare
	Cantitate prea mică de soluție de pulverizat pe suprafața de pulverizat, s-a pulverizat în treceri prea rare pe suprafața de pulverizat	Pulverizează în treceri mai dese pe deasupra suprafeței de pulverizat
	Soluția de pulverizat este prea vâscoasă	Diluează din nou soluția de pulverizat și efectuează o pulverizare de probă
După aplicare, soluția de pulverizat se scurge	S-a încărcat o cantitate prea mare de soluție de pulverizat	Rotește rozeta de reglare <b>(5)</b> în direcția -
	Distanța față de suprafața de pulverizat este prea mică	Mărește distanța de pulverizare
	Soluția de pulverizat este prea fluidă	Adaugă soluție de pulverizat originală
	S-a pulverizat de prea multe ori în același loc	Îndepărtează stratul de vopsea, iar la a doua încercare de pulverizare, nu pulveriza de atât de multe ori în același loc
Pulverizare prea grosieră	Debitul de pulverizare este prea mare	Rotește rozeta de reglare <b>(5)</b> în direcția -
	<b>PFS 2000:</b> Este montată duza albă de vopsea <b>(10)</b> (diametru prea mare al duzei)	Duza gri de vopsea <b>(9)</b> montată
	Acul de duză <b>(15)</b> este murdar	Curăță acul de duză
	Soluția de pulverizat este prea vâscoasă	Diluează din nou soluția de pulverizat și efectuează o pulverizare de probă
Ceața de pulverizare este prea densă	Filtrul de aer <b>(28)</b> este foarte murdar	Înlocuiește filtrul de aer
	S-a încărcat o cantitate prea mare de soluție de pulverizat	Rotește rozeta de reglare <b>(5)</b> în direcția -
Jetul de pulverizare pulsează	Distanța față de suprafața de pulverizat este prea mare	Redu distanța de pulverizare
	Cantitate prea mică de soluție de pulverizat în rezervor	Completează nivelul soluției de pulverizat
	Orificiul de aerisire <b>(17)</b> al tubului de refulare <b>(13)</b> este înfundat	Curăță tubul de refulare și orificiul de aerisire
	Tubul de refulare <b>(13)</b> este desprins	Împinge tubul de refulare până la opritor peste canalul de vopsea <b>(18)</b>
	Duza de vopsea <b>(10)/(9)</b> nu este fixată ferm	Strânge duza de vopsea
	Filtrul de aer <b>(28)</b> este foarte murdar	Înlocuiește filtrul de aer
	Soluția de pulverizat este prea vâscoasă	Diluează din nou soluția de pulverizat și efectuează o pulverizare de probă
Soluția de pulverizat picură din duza de vopsea	Depuneri de material de pulverizat pe duza de vopsea <b>(10)/(9)</b> , pe acul de duză <b>(15)</b> și pe clapeta de aer <b>(2)</b>	Curăță duza de vopsea, acul de duză și clapeta de aer
	Duza de vopsea <b>(10)/(9)</b> nu este fixată ferm	Strânge duza de vopsea
Din duza de vopsea nu iese deloc soluție de pulverizat	Tubul de refulare <b>(13)</b> este desprins	Împinge tubul de refulare până la opritor peste canalul de vopsea <b>(18)</b>
	Acul de duză <b>(15)</b> este înfundat	Curăță acul de duză
	Tubul de refulare <b>(13)</b> este înfundat	Curăță tubul de refulare
	Orificiul de aerisire <b>(17)</b> al tubului de refulare <b>(13)</b> este înfundat	Curăță tubul de refulare și orificiul de aerisire

Problemă	Cauză	Remediere
	Garnitură rezervorului (16) lipsește sau este deteriorată	Introdu o garnitură (nouă) de rezervor peste tubul de refulare, în canelură
	Soluția de pulverizat este prea vâscoasă	Diluează din nou soluția de pulverizat și efectuează o pulverizare de probă
	Soluția de pulverizat este murdară (cocoloașe de vopsea)	Golește complet și curăță pistolul de pulverizat; toarnă soluția de pulverizat trecându-o prin sită

### Сервизи де асистенță теhничă пост-вânзări și консултанță клиенți

Сервизиу nostru де асистенță теhничă ръспунде ънтребърилор тале атът ън ceea ce привеște ънтреџинереа și репаререа продуслуй тџу, цџт și реферитор ла пиесле де schimb. Pentru desenele decomпuse și информаții privind пиесле де schimb, поџи де асеменеа сџ аcesseзи:

[www.bosch-pt.com](http://www.bosch-pt.com)

Echipa де консултанță Bosch ъџ стџа цу плџcere ла диспозиție pentru а те ajuta ън chestiuni legate де produsele noastre și accesoriile acestora.

Њн caz де reclamații și comenzi де пиесе де schimb, те ругџм сџа specificи neapџrat numърул де идентификаре compus din 10 cifre, indicat pe плџцуța цу date теhnice а продуслуй.

#### România

Robert Bosch SRL

PT/MKV1-EA

Service scule electrice

Strada Horia Măcelariu Nr. 30-34, sector 1

013937 București

Tel.: +40 21 405 7541

Fax: +40 21 233 1313

E-Mail: [BoschServiceCenter@ro.bosch.com](mailto:BoschServiceCenter@ro.bosch.com)

[www.bosch-pt.ro](http://www.bosch-pt.ro)

#### Mai multe adrese ale unităților де service sunt disponibile ла:

[www.bosch-pt.com/serviceaddresses](http://www.bosch-pt.com/serviceaddresses)

#### Eliminare

Pistolul де pulverizat, unitatea electrică, accesoriile și ambalajele trebuie predate ла un centru де reciclare ecologică.



Nu aruncați sculele electrice ън гонуйол менажер!

#### Numai pentru țările UE:

Conform Directivei Europene 2012/19/UE privind sculele și aparatele electrice și electronice uzate și transpunerea acesteia ън legislația națională, sculele electrice scoase din uz trebuie colectate separat și direcționate către o stație де revalorificare ecologică.

Њн cazul eliminării necorespunzătoare, aparatele electrice și electronice pot avea un efect nociv asupra mediului și sănătății din cauza posibilei prezențe а substanțelor periculoase.

## Български

### Указания за сигурност

#### Общи указания за безопасност за електроинструменти

**⚠ ПРЕДУПРЕЖДЕНИЕ** Прочетете всички предупреждения, указания, запознайте се с фигурите и техническите характеристики, приложени към електроинструмента. Пропуски при спазването на указанията по-долу могат да предизвикат токов удар и/или тежки травми.

#### Съхранявайте тези указания на сигурно място.

Използваният по-долу термин "електроинструмент" се отнася до захранвани от електрическата мрежа електроинструменти (със захранващ кабел) и до захранвани от акумулаторна батерия електроинструменти (без захранващ кабел).

#### Безопасност на работното място

- ▶ **Пазете работното си място чисто и добре осветено.** Разхвърляните или тъмни работни места са предпоставка за инциденти.
- ▶ **Не работете с електроинструмента в среда с повишена опасност от възникване на експлозия, в близост до леснозапалими течности, газове или прахообразни материали.** По време на работа в електроинструментите се отделят искри, които могат да възпламенят прахообразни материали или пари.
- ▶ **Дръжте деца и странични лица на безопасно разстояние, докато работите с електроинструмента.** Ако вниманието Ви бъде отклонено, може да загубите контрола над електроинструмента.

#### Безопасност при работа с електрически ток

- ▶ **Щепселът на електроинструмента трябва да е подходящ за ползвания контакт. В никакъв случай не се допуска изменение на конструкцията на щепсела.** Когато работите със занулени електроуреди, не използвайте адаптери за щепсела. Ползването на оригинални щепсели и контакти намалява риска от възникване на токов удар.
- ▶ **Избягвайте допира на тялото Ви до заземени тела, напр. тръби, отоплителни уреди, печки и хладилници.** Когато тялото Ви е заземено, рискът от възникване на токов удар е по-голям.

- ▶ **Предпазвайте електроинструмента си от дъжд и влага.** Проникването на вода в електроинструмента повишава опасността от токов удар.
- ▶ **Не използвайте захранващия кабел за цели, за които той не е предвиден.** Никога не използвайте захранващия кабел за пренасяне, теглене или откачване на електроинструмента. Предпазвайте кабела от нагряване, омасляване, допир до остри ръбове или до подвижни звена на машини. Повредени или усукани кабели увеличават риска от възникване на токов удар.
- ▶ **Когато работите с електроинструмент навън, използвайте само удължителни кабели, подходящи за работа на открито.** Използването на удължител, предназначен за работа на открито, намалява риска от възникване на токов удар.
- ▶ **Ако се налага използването на електроинструмента във влажна среда, използвайте предпазен прекъсвач за утечни токове.** Използването на предпазен прекъсвач за утечни токове намалява опасността от възникване на токов удар.

#### Безопасен начин на работа

- ▶ **Бъдете концентрирани, следете внимателно действията си и постъпвайте предпазливо и разумно.** Не използвайте електроинструмента, когато сте уморени или под влиянието на наркотични вещества, алкохол или упойващи лекарства. Един миг разсеяност при работа с електроинструмент може да има за последици изключително тежки наранявания.
- ▶ **Работете с предпазващо работно облекло.** Винаги носете предпазни очила. Носенето на подходящи за ползвания електроинструмент и извършваната дейност лични предпазни средства, като дихателна маска, здрави плътнотворени обувки със стабилен грайфер, защитна каска или шумозаглушители (антифони), намалява риска от възникване на трудова злополука.
- ▶ **Избягвайте опасността от включване на електроинструмента по невнимание.** Преди да включите щепсела в контакта или да поставите батерията, както и при пренасяне на електроинструмента, се уверявайте, че пусковият прекъсвач е в позиция "изключено". Носенето на електроинструменти с пръст върху пусковия прекъсвач или подаването на захранващо напрежение, докато пусковият прекъсвач е включен, увеличава опасността от трудови злополуки.
- ▶ **Преди да включите електроинструмента, се уверявайте, че сте отстранили от него всички помощни инструменти и гаечни ключове.** Помощен инструмент, забравен на въртящо се звено, може да причини травми.
- ▶ **Избягвайте неестествените положения на тялото.** Работете в стабилен положение на тялото и във всеки момент поддържайте равновесие. Така ще можете да контролирате електроинструмента по-добре и по-безопасно, ако възникне неочаквана ситуация.
- ▶ **Работете с подходящо облекло.** Не работете с широки дрехи или украшения. Дръжте косата и дрехите си на безопасно разстояние от движещи се звена. Широките дрехи, украшенията, дългите коси могат да бъдат захванати и увлечени от въртящи се звена.
- ▶ **Ако е възможно използването на външна аспирационна система, се уверявайте, че тя е включена и функционира изправно.** Използването на аспирационна система намалява рисковете, дължащи се на отделящи се при работа прахове.
- ▶ **Доброто познание на електроинструмента вследствие на честа работа с него не е повод за намаляване на вниманието и пренебрегване на мерките за безопасност.** Едно невнимателно действие може да предизвика тежки наранявания само за части от секундата.

#### Грижливо отношение към електроинструментите

- ▶ **Не претоварвайте електроинструмента.** Използвайте електроинструментите само съобразно тяхното предназначение. Ще работите по-добре и по-безопасно, когато използвате подходящия електроинструмент в зададения от производителя диапазон на натоварване.
- ▶ **Не използвайте електроинструмент, чиито пусков прекъсвач е повреден.** Електроинструмент, който не може да бъде изключван и включван по предвидения от производителя начин, е опасен и трябва да бъде ремонтиран.
- ▶ **Преди да извършвате каквито и да е дейности по електроинструмента, напр. настройване, смяна на работен инструмент, както и когато го прибирате, изключвайте щепсела от контакта, респ. изваждайте батерията, ако е възможно.** Тази мярка премахва опасността от задействане на електроинструмента по невнимание.
- ▶ **Съхранявайте електроинструментите на места, където не могат да бъдат достигнати от деца.** Не допускайте те да бъдат използвани от лица, които не са запознати с начина на работа с тях и не са прочели тези инструкции. Когато са в ръцете на неопитни потребители, електроинструментите могат да бъдат изключително опасни.
- ▶ **Поддържайте добре електроинструментите си и аксесоарите им.** Проверявайте дали подвижните звена функционират безукорно, дали не заклинват, дали има счупени или повредени детайли, които нарушават или изменят функциите на електроинструмента. Преди да използвате електроинструмента, се погрижете повредените детайли да бъдат ремонтирани. Много от трудовите злополуки се дължат на недобре поддържани електроинструменти и уреди.
- ▶ **Поддържайте режещите инструменти винаги добре заточени и чисти.** Добре поддържаните режещи инструменти с остри ръбове оказват по-малко съпротивление и се водят по-леко.



- ▶ **Използвайте електроинструментите, допълнителните приспособления, работните инструменти и т. н., съобразно инструкциите на производителя. При това се съобразявайте и с конкретните работни условия и операции, които трябва да изпълните.** Използването на електроинструменти за различни от предвидените от производителя приложения повишава опасността от възникване на трудови злополуки.
- ▶ **Поддържайте дръжките и ръкохватките сухи, чисти и неомаслени.** Хлъзгавите дръжки и ръкохватки не позволяват безопасната работа и доброто контролиране на електроинструмента при възникване на неочаквана ситуация.

#### Поддържане

- ▶ **Допускайте ремонтът на електроинструментите Ви да се извършва само от квалифицирани специалисти и само с използването на оригинални резервни части.** По този начин се гарантира съхраняване на безопасността на електроинструмента.

#### Указания за безопасна работа с диспергиращи системи

- ▶ **Поддържайте работната си област чиста, добре осветена и без контейнери от боя или разтворител, парцали и други запалими материали.** Има опасност от самовъзпламеняване. По всяко време дръжте в готовност функциониращи пожарогасители или уреди за гасене.
- ▶ **Погрижете се за добро проветрение в зоната на пръскане и за достатъчно чист въздух в цялото помещение.** Парите на горимите разтворители създават взривоопасна среда.
- ▶ **Не пръскайте и не почиствайте с материали, чиято температура на възпламеняване е под 55 °C.** Използвайте препарати на базата на вода, нелетливи въглеводороди и др.п. Парите на летливите разтворители създават взривоопасна среда.
- ▶ **Не пръскайте в зони, близки до източници на искри от статично електричество, открит пламък, горещи предмети, двигатели, цигари и искри от включване и изключване на захранващи кабели или шалтери.** Подобни източници на искри могат да предизвикат възпламеняване на парите.
- ▶ **Не пръскайте материали, за които не Ви е известно, дали не представляват опасност.** Непознати материали могат да създадат опасни условия.
- ▶ **Не пръскайте вряща вода. Пръскайте само топла вода (макс. 55 °C) без химически добавки.**
- ▶ **Носете допълнителни лични предпазни средства като напр. съответстващи защитни ръкавици или защитна или дихателна маска при пръскане или боравене с химикали.** Носенето на лични предпазни средства, подходящи за конкретните работни условия, намалява излагането на опасни за здравето субстанции.



- ▶ **Съобразявайте се с всички опасности, предизвиквани от пръсканото вещество. Съобразявайте се с предупредителните маркировки на тубата на веществото или данните на производителя за него, включително изискванията за използване на лични предпазни средства.** Указанията на производителя трябва да се спазват, за да бъде намалена опасността от пожар, както и от увреждане на здравето вследствие на натравяне, контактуване с канцерогенни вещества и т.н.
- ▶ **Пазете щепсела на електрическия кабел и спуска на пръскащата система от боя и други течности. Никога не дръжте кабела при щекерните свързвания.** Неспазването може да доведе до електрически удар.
- ▶ **Контролирайте децата.** Така се предотвратява опасността децата да играят с разпръскащата система.

#### Описание на продукта и дейността



**Прочетете внимателно всички указания и инструкции за безопасност.** Пропуски при спазването на инструкциите за безопасност и указанията за работа могат да имат за последствие токов удар, пожар и/или тежки травми.

Моля, имайте предвид изображенията в предната част на ръководството за работа.

#### Предназначение на електроинструмента

##### PFS 1000

Електроинструментът е предназначен за пръскане на следните материали: съдържащи разтворител и водоразреждащи се (препоръчително) лакове, лазурни лакове, грундове, импрегнирания, прозрачни лакове, масла и вода.

Електроинструментът не е подходящ за обработка на дисперсионни и латексови бои (за стени), алкални разтвори, байцови, съдържащи киселини препарати, дезинфектанти, средства за растителна защита, фасадни бои, зърнести и съдържащи твърди частици материали, както и материали, неподходящи за пръскане, и такива, при които не се образуват капки.

##### PFS 2000

Електроинструментът е предназначен за пръскане на всички обичайни бои: дисперсионни и латексови бои (за стени), съдържащи разтворител и водоразреждащи се (препоръчително) лакове, лазурни лакове, грундове, импрегнирания, прозрачни лакове (ALLPaint), масла и вода.

Електроинструментът не е подходящ за обработка с основни, байцови, съдържащи киселини препарати, дезинфектанти, средства за растителна защита, фасадни бои, зър-

нести и съдържащи твърди частици материали, както и материали, неподходящи за пръскане, и такива, при които не се образуват капки.

### Изобразени елементи

Номерирането на елементите на електроинструмента се отнася до изображенията на страниците с фигурите.

- (1) Пистолет за пръскане
- (2) Въздушно капаче
- (3) Холендрова гайка
- (4) Щуцер за включване на маркуча (на пистолета за пръскане)
- (5) Регулатор за количеството разпръскван материал
- (6) Превключвател за управление
- (7) Резервоар за разпръсквания материал
- (8) Резервен резервоар разпръскван материал<sup>a)</sup>
- (9) Дюза за боя (сива: за приложение "Дърво")
- (10) Дюза за боя (бяла: за приложение "Стена") (PFS 2000)
- (11) О-пръстен
- (12) Уплътнителна шайба
- (13) Засмукваща тръба

- (14) Елемент за пълнене<sup>b)</sup>
- (15) Игла на дюзата
- (16) Уплътнител на резервоара
- (17) Отвор за вентилиране
- (18) Канал за боята
- (19) **Маркуч за въздух**
- (20) Байонетен механизъм
- (21) **Основен модул**
- (22) Пусков прекъсвач
- (23) Ръкохватка за пренасяне
- (24) Колан за носене
- (25) Капак на въздушния филтър
- (26) Щуцер за включване на маркуча (на основния модул)
- (27) Отвори за колан за носене
- (28) Въздушен филтър

a) за PFS 1000 наличен като принадлежност; при PFS 2000 включено в обема на доставката

b) Изобразените на фигурите и описаните допълнителни приспособления не са включени в стандартната окомплектовка на уреда. Изчерпателен списък на допълнителните приспособления можете да намерите съответно в каталога ни за допълнителни приспособления.

### Технически данни

Система за фино разпръскване		PFS 1000	PFS 2000
Каталожен номер		3 603 B07 0..	3 603 B07 3..
Номинална консумирана мощност		W	410
Производителност на засмукване		ml/min	100
Време за 2 m <sup>2</sup> напаяне на боя		min	2
Обем на резервоара за боя		ml	800
Дюза за боя (9) (сива)		●	●
– Случай на приложение "дърво": Пръскане на лакове на водна основа или съдържащи разтворители, лазурни лакове, грунд, безцветни лакове и масла			
Дюза за боя (10) (бяла)		–	●
– Случай на приложение "стена": Пръскане с дисперсионни и латексови бои			
Дължина на маркуча за въздух		m	1,25
Тегло съгласно ЕРТА-Procedure 01:2014		kg	1,8
Клас на защита		□ / II	□ / II

Данните важат за номинално напрежение [U] от 230 V. При отклоняващи се напрежение и при специфични за отделни изпълнения тези данни могат да варират.

### Информация за излъчван шум и вибрации

Стойностите на емисии на шум са установени съгласно EN 62841-1.

Равнището A на генерирания от електроинструмента звуков натиск обикновено възлиза на 80 dB(A). Неопределеност K=3 dB. Равнището на шум при работа може да пре-

виши посочените стойности. **Работете с шумозаглушители!**

Пълната стойност на вибрациите a<sub>v</sub> (векторната сума по трите направления) и неопределеността K са определени съгласно EN 62841-1:

$$a_v < 2,5 \text{ m/s}^2, K = 1,5 \text{ m/s}^2$$

Посочените в това ръководство за експлоатация ниво на вибрациите и стойност на емисия на шум са измерени съгласно процедура, определена и може да служи за сравняване с други електроинструменти. Те са подходящи също така за предварителна оценка на емисиите на вибрации и шум.

Посочените ниво на вибрациите и стойност на емисии на шум са представителни за основните приложения на електроинструмента. Ако обаче електроинструментът бъде използван за други дейности, с различни работни инструменти или без необходимото техническо обслужване, нивото на вибрациите и стойността на емисии на шум може да се различават. Това би могло значително да увеличи вибрациите и шума през периода на ползване на електроинструмента.

За по-точното оценяване на вибрациите и шума трябва да се отчитат и периодите, в които електроинструментът е изключен или работи на празен ход. Това би могло значително да намали емисиите на вибрации и шум през периода на ползване на електроинструмента.

Предписвайте допълнителни мерки за предпазване на работещия с електроинструмента от въздействието на вибрациите, например: техническо обслужване на електроинструмента и работните инструменти, поддържане на ръцете топли, целесъобразна организация на работните стъпки.

## Монтиране

- ▶ **Преди извършване на каквито и да е дейности по електроинструмента изключвайте щепсела от захранващата мрежа.**
- ▶ **Уверете се, че пистолетът за пръскане и базовият модул са сглобени напълно и с всички необходими уплътнители.** Само така са гарантирани правилното функциониране и сигурността на системата за фино пръскане.

## Свързване на маркуча за въздух (вж. фиг. A1-A2)

Включване към основния модул:

- Вкарайте докрай единия байонетен накрайник (21) на маркуча за въздух съобразно стрелките в отворите на щуцера (27) на базовия модул.
- Завъртете капачката на байонетния механизъм по посока на часовниковата стрелка.

Включване към пистолета за пръскане:

- Вкарайте докрай другия байонетен накрайник (21) на маркуча за въздух съобразно стрелките в отворите на щуцера (4) на пистолета за пръскане.
- Завъртете капачката на байонетния механизъм по посока на часовниковата стрелка.

**Указание:** Преди сипването на боя демонтирайте маркуча за въздух (20) (завъртане на 1/4 оборот обратно на часовниковата стрелка на байонетната капачка (21), изваждане на байонетната капачка (21) от щуцера (4)).

## Закрепване на колана за носене (вж. фиг. B)

За да можете да достигате добре всички обработвани повърхности и да сте гъвкави, можете да захванете базовия модул с колана за носене (25).

- Закачете във всяка халка (28) по един край на колана.

## Смяна на дюзата за боя (PFS 2000) (вж. фиг. C)

**Указание:** Преди избор на дюзата за боя проверете разпръсквания материал чрез разбъркване. Тънколивки материали (напр. боя за дърво) или разредени материали се пръскат по-добре със сивата дюза за боя (9). С материал с голям вискозитет (напр. лак за дърво или боя за стена) се работи най-добре с бялата дюза за боя (10).

- За смяна на дюзата за боя развийте холендровата гайка (3).
- Извадете въздушното капаче (2) и уплътнителната шайба (12).
- Развийте монтираната дюза за боя. При това се уверете, че О-пръстенът (11) е останал на дюзата за боя.
- Навийте желаната дюза за боя на резбата на пистолета за пръскане.
- Поставете въздушното капаче (2) и уплътнителната шайба (12) върху дюзата за боя и я затегнете с холендровата гайка (3).

## Работа с електроинструмента

- ▶ **Преди извършване на каквито и да е дейности по електроинструмента изключвайте щепсела от захранващата мрежа.**

### Подготовка за работа

- ▶ **Не се допуска пръскане на брега на водоизточници или във вододайни зони.**
- ▶ При купуване на бои, лакове и материали за пръскане обръщайте внимание на поносимостта им с околната среда.

### Подготвяне на повърхността за напръскване

Пръсканата повърхност трябва да е чиста, суха и обезмаслена.

- Ако повърхността е твърде гладка, увеличете грапавостта ѝ чрез шлифование и след това я почистете.
- По време на работа пръските могат да замърсят всички непокрити повърхности. Затова подгответе грижливо мястото, на което ще боядисвате:
- Внимателно покрийте подовите, обзавеждането, вратите, прозорците и техните рамки, каси и др. За покриване на подовите се препоръчва напр. бояджийски флис.
  - Фиксирайте покривния материал. Недостатъчно добре фиксираният покривен материал може да се разхлаби поради силната въздушна струя или да бъде издухан.

- ▶ **Облепете внимателно контактите и превключвателите.** Непокритите контакти и превключватели могат да доведат до късо съединение и да увеличат риска от електрически удар.

#### Подготовка на материала за пръскане

- ▶ **Внимавайте при разреждане за това, материалът за пръскане и разреждателя да си пасват.** При използване на неподходящ разреждател боята може да се пресеке и пистолетът да се запуши.
- ▶ **При разреждането на материала за пръскане внимавайте точката на възпламеняване на сместа след разреждането да бъде над 55 °C.** Разреждането на бои на основата на разтворители напр. понижава температурата на възпламеняване.
- ▶ **Внимавайте за указанията на производителя на боята относно възможността за пръскане, напр. в техническия лист с инструкции или данни. Внимавайте да не разпръсквате бои, които според данните на производителя не са подходящи за това.**

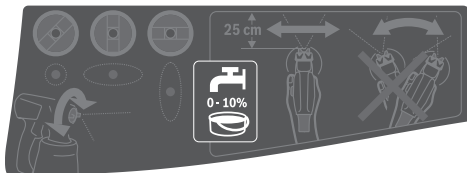

- Разбъркайте пръсканата течност добре. Употребата на пръскан материал със стайна температура води до по-добър резултат.
- При необходимост разредете боята. Ако при пробното пръскане не се получи добър резултат, извършете разреждане на стъпки от 5 % докато не се постигне оптимален резултат.

Пръскан материал	Препоръчително разреждане
Средства за защита на дървесината, вода, масла, тънколивки лазурни лакове	0 %
Импрегнirащи материали, материали за защита от корозия	0–5 %
Бои на основата на разтворители или вода (препоръчително), лакове, грундове, лакове за отоплителни тела, гъсти лазурни лакове	най-малко 5 %
<b>PFS 2000:</b> Дисперсионни и латексови бои (стени)	най-малко 10 %

#### Таблица за разреждане

Материал за пръскане [ml]	Разреждател [ml] за разреждане		
	5 %	10 %	15 %
300	15	30	45
400	20	40	60
500	25	50	75

Материал за пръскане [ml]	Разреждател [ml] за разреждане		
	5 %	10 %	15 %
600	30	60	90

#### Пълнене на материал за пръскане (вж. фиг. D1–D2)

**Указание:** Преди сипването на боя демонтирайте маркуча за въздух (19) (завъртане на 1/4 оборот обратно на часовниковата стрелка на байонетната капачка (20), изваждане на байонетната капачка (20) от щучера (4)).

- Ако боята е в големи съдове, ползвайте по-малка кофа за преливане (14) (напр. от бидон за боя за стена 10 l в съд с вместимост 2,5 l или 5,0 l).
- Развийте контейнера (7) от пистолета за пръскане.
- Сипете боя **най-много до маркировката 800** в съда (7).
- Завийте засмукващата тръба (13) така, че материалът за пръскане да може да се разпръсква почти без остатък:

за пръскане на лежащи предмети	<b>напред</b> по посока капаче дюза/въздух
за пръскане нагоре	<b>назад</b> по посока ръкохватка

- Напръскайте пробна повърхност.

Когато получите оптимална форма на пръскане, можете да започнете с пръскането.

*или*

Ако резултатът не е задоволителен или не излиза боя: (вж. „Отстраняване на повреди“, Страница 219)

#### Пускане в експлоатация

- ▶ **Съобразявайте се с напрежението на хранящата мрежа!** Напрежението на хранящата мрежа трябва да съответства на данните, изписани на табелката на електроинструмента.
- ▶ **Вземете мерки да няма опасност по време на работата основният модул да засмуква прах или други замърсявания.**
- ▶ **Внимавайте да не напръскате основния модул.**
- ▶ **Ако по време на пръскането започне да излиза течност от други места освен през дюзата, прекъснете пръскането и приведете системата за пръскане отново в изправност.** Съществува опасност от токов удар.
- ▶ **Не насочвайте струята към себе си или към други лица или животни.**

#### Включване (вж. фиг. E)

- Проверете дали е монтирана правилната дюза за боя.
- Включете щепсела в контакта.
- Вземете пистолета и го насочете към пръсканата повърхност.
- Преместете пусковия прекъсвач (22) напред.
- Натиснете превключвателя (6) върху пистолета.

**Указание:** Когато базовият модул е включен, през въздушното капаче (2) винаги изтича въздух.

#### Изключване

- Отпуснете спусъка (6) и преместете пусковия прекъсвач (22) назад.
- Изключете щепсела от контакта.

#### Указания за работа

##### Пръскане (вж. фиг. F)

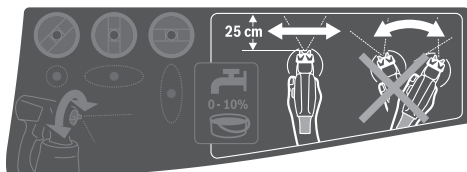

**Указание:** Спазвайте посоката на вятъра, ако използвате електроинструмента на открито.

- Първо извършете пробно пръскане и настройте формата и интензивността на пръскане съобразно използвания материал за пръскане. За настройки вж. долните раздели.
- Непременно дръжте пистолета за пръскане на постоянно разстояние от 20–25 cm перпендикулярно на пръсканата повърхност.
- Започнете пръскането извън повърхността, която обработвате.
- В зависимост от настройката на струята придвижвайте пистолета за пръскане равномерно вертикално или хоризонтално. Постоянно качество на повърхността се постига, когато ивиците се покриват на 4–5 cm.
- При пръскане на лежащи хоризонтално предмети, както и при пръскане в таванна позиция дръжте пистолета леко под наклон и се придвижвайте назад от мястото на пръскане.

#### Опасност от препъване! Внимавайте за препятствия в помещението.

- Избягвайте прекъсванията на процеса върху обработваната повърхност.

Повърхност с постоянно качество се постига при равномерно водене на пистолета.

Неравномерно разстояние и наклон на пръскане водят до силна промяна на струята и с това до различия в качеството на обработваната повърхност.

- Завършвайте пръскането извън обработваната повърхност.

Никога не изразходвайте количеството боя в резервоара докрай. Когато засмукващата тръба не е потопена в течност, струята се прекъсва и по обработваната повърхност се образуват неравномерно покрити зони.

- Проверявайте след паузи или ново пълнене на резервоара (7) дюзата за боя (10)/(9) и въздушното капаче (2) и при нужда ги почиствайте.

- Ако материалът за пръскане се натрупа по въздушното капаче (2) или дюзата за боя, почиствайте компонентите с подходяща четка или навлажнена кърпа.

#### Настройване на формата на струята

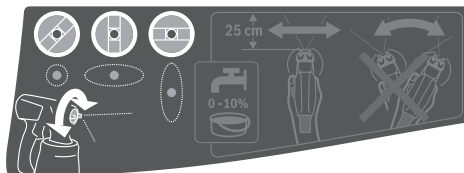

#### ▶ Никога не натискайте превключвател (6), докато премествате мембраната за въздух (2).

- Завъртете мембраната за въздух (2) в желаната позиция.



Мембрана за въздух	Струя	Приложение
		Хоризонтална плоска струя за вертикално направление на пръскане
		Вертикална плоска струя за хоризонтално направление на пръскане
		Конична струя за ъгли, ръбове и труднодостъпни места

#### Регулиране на количеството материал за пръскане (вж. фиг. G)

##### (PAINTVolume)

- Завийте регулатора (5), за да настроите желаното количество материал за пръскане:
  - : минимално количество материал за пръскане,
  - + : максимално количество материал за пръскане.
- Започнете с пробно пръскане с минимално количество материал за пръскане и увеличете количеството докато не се достигне желания резултат. Ако не се постига удовлетворителен резултат, разрежете материала за пръскане на степени от 5 % (вж. „Подготовка на материала за пръскане“, Страница 215).

**Указание:** Интензивността на нанасяне на боя зависи силно от скоростта на движение.

Количество течност	Настройка	
Твърде много материал на пръсканата повърхност	Количеството трябва да бъде намалено. – Завийте регулатора (5) посока –.	
Твърде малко материал на пръсканата повърхност	Количеството трябва да бъде увеличено. – Завийте регулатора (5) посока +.	

### Овлажняване на тапети

За лесното премахване на тапети можете да напръскате тапетите с топла вода (макс. 55 °C). За целта използвайте сивата дюза за боя (9).

### Паузи при работа и транспортиране (вж. фиг. Н–I)

За лесното пренасяне на системата за фино пръскане базовият модул има ръкохватка (23) и колан (24).

По време на работа можете да окачите базовия модул (21) през рамо с помощта на колана (24).

При паузи пистолетът за пръскане (1) може да бъде поставен на равна хоризонтална повърхност. Няма опасност от протичане на боя.

► **Поставяйте материала за пръскане винаги изправен върху равна повърхност.** Ако пистолетът е поставен легнал, от него може да изтече боя.

## Поддържане и сервис

### Поддържане и почистване

► **Преди извършване на каквито и да е дейности по електроинструмента изключвайте щепсела от захранващата мрежа.**

► **За да работите качествено и безопасно, поддържайте електроинструмента и вентилационните му отвори чисти.**

Когато е необходима замяна на захранващия кабел, тя трябва да се извърши в оторизиран сервис за електроинструменти на **Bosch**, за да се запази нивото на безопасност на **Bosch** електроинструмента.

► **Веднага след всяка употреба почиствайте елементите на системата за фино пръскане, особено компонентите, прекарващи боя.** Старателното почистване е предпоставка за безпроблемната и сигурна работа на пистолета за пръскане. Ако системата за фино пръскане не е почистена или е почистена недостатъчно, гаранционни претенции не се приемат.

### Почистване на въздушния филтър (вж. фиг. J)

Периодично въздушният филтър (28) трябва да бъде почистван. Ако филтърът е замърсен силно, трябва да бъде заменен.

- Отворете капака за въздушния филтър (25).
- Извадете въздушния филтър (28).

– Леко замърсяване:  
Изчукайте въздушния филтър (28).

*или*

Силно замърсяване:

Почистете въздушния филтър (28) под течаща вода и след това го оставете да изсъхне добре, за да избегнете образуване на плесен.

*или*

Сменете въздушния филтър (28).

- Отново поставете въздушния филтър.
- Накрая затворете капака на въздушния филтър (25).

► **Никога не използвайте системата за фино пръскане без въздушен филтър.** Частици мръсотия могат да попаднат в двигателния отсек и да го повредят.

### Почистване след употреба на бои на водна основа (вж. фиг. K)

Почиствайте пръскащия пистолет и резервоар за материал за пръскане винаги с топла вода.

Никога не почиствайте с остри предмети отвора на дюзата и отворите за въздух на пистолета за пръскане.

- Изключете базовия модул (21) и отстранете маркуча за въздух (19 от пистолета за пръскане (1).
- Развийте резервоара (7) от пистолета за пръскане (1). Дръжте резервоара (7) под засмукващата тръба (13) и натиснете спусъка (6) на пистолета за пръскане, за да може материалът за пръскане да протече обратно в резервоара.

– Изпразнете резервоара (7) напълно.

Материалът за пръскане може да се съхранява в плътно затворен съд за бои за други приложения. За целта използвайте напр. резервен резервоар (8) с капак или оригиналния съд на материала за пръскане.

- Почистете резервоара (7).
- Демонтирайте засмукващата тръба (13) с уплътнението на резервоара (16) и промийте добре. Закрепете засмукващата тръба (13) с уплътнението на резервоара (16) обратно върху пистолета за пръскане.
- Напълнете резервоара (7) с топла вода и го закрепете обратно за пистолета за пръскане (1).
- Отново свържете маркуча за въздух (19 към пистолета за пръскане (1).
- Пръскайте докато не започне да излиза чиста вода. Евентуално допълнете отново резервоара с топла вода.
- Отстранете маркуча за въздух (19 както от базовия модул (21), така и от пистолета за пръскане (1).
- При необходимост почистете базовия модул с напоена с разределител кърпа и след това поставете базовия модул (21) и маркуча за въздух (19 извън непосредствената зона на почистване.
- Демонтирайте холендровата гайка (3), въздушното капаче (2), уплътнителната шайба (12), използваната



дюза за боя (10)/(9) с О-пръстена (11) и засмукващата тръба (13) с уплътнителя на резервоара (16).

При това се уверете, че О-пръстенът (11) е останал на дюзата за боя.

- В кофа с топла вода почистете всички изцапани с боя части, като използвате обикновена четка. Почистете също и канала за боята (18) на пистолета за пръскане (1).
- Проверете дали засмукващата тръба (13) с уплътнителя на резервоара (16) е свободна от материал за пръскане и е неповредена. При нужда почистете уплътнителя на резервоара (16) още веднъж с топла вода.
- С подходящ предмет почистете вентилационния отвор (17).
- Почистете резервоара (7) и пистолета за пръскане (1) отвън с намокрена кърпа.
- Преди да я сглобите отново, изчакайте всички елементи да изсъхнат.
- Сглобете отново системата за фино пръскане в обратна последователност. Преместете уплътнителя на резервоара (16) отново нагоре в канала на засмукващата тръба (13). За да бъде пистолета за пръскане уплътнен добре, се уверете, че уплътнителят на резервоара е влязъл в канала на засмукващата тръба по цялата окръжност. Внимавайте да вкарате засмукващата тръба (13) отново до упор върху канала за боя (18).

#### Почистване след употреба на бои на базата на разтворители (вж. фиг. К)

Винаги почиствайте пистолета за пръскане и резервоара с подходящия разреждател за използваната боя.

Никога не почиствайте с остри предмети отворите на дюзата и отворите за въздух на пистолета за пръскане.

При дейности по почистване с разтворители и базирани на разтворител бои носете подходящи ръкавици.

- Изключете базовия модул (21) и отстранете маркуча за въздух (19) от пистолета за пръскане (1).
- При необходимост почистете базовия модул с напоена с разреждател кърпа и след това поставете базовия модул (21) и маркуча за въздух (19) извън непосредствената зона на почистване.
- Развийте резервоара (7) от пистолета за пръскане (1). Дръжте резервоара (7) под засмукващата тръба (13) и натиснете спуска (6) на пистолета за пръскане, за да може материалът за пръскане да протече обратно в резервоара.
- Изпразнете резервоара (7) напълно. Материалът за пръскане може да се съхранява в плътно затворен съд за бои за други приложения. За целта използвайте напр. резервен резервоар (8) с капак или оригиналния съд на материала за пръскане.
- Почистете резервоара (7).
- Демонтирайте засмукващата тръба (13) с уплътнението на резервоара (16) и промийте добре. Закрепете засмукващата тръба (13) с уплътнението на

резервоара (16) обратно върху пистолета за пръскане.

- Напълнете резервоара (7) с топла вода и го закрепете обратно за пистолета за пръскане (1).
- Разклатете пистолета за пръскане неколкократно. При това внимавайте да не пръскате разреждател. **Съществува опасност от експлозия.**
- Разхлабете резервоара (7) от пистолета за пръскане (1) и го изпразнете напълно в затваряща се кутия.
- Демонтирайте холендровата гайка (3), въздушното капаче (2), уплътнителната шайба (12), използваната дюза за боя (10)/(9) с О-пръстена (11) и засмукващата тръба (13) с уплътнителя на резервоара (16). При това се уверете, че О-пръстенът (11) е останал на дюзата за боя.
- В съд със съответния разреждател почистете всички изцапани с боя части, като използвате обикновена четка. Почистете също и канала за боята (18) на пистолета за пръскане (1).
- Проверете дали засмукващата тръба (13) с уплътнителя на резервоара (16) е свободна от материал за пръскане и е неповредена. При нужда почистете уплътнителя на резервоара (16) още веднъж с разреждател.
- С подходящ предмет почистете вентилационния отвор (17).
- Почистете резервоара (7) и пистолета за пръскане (1) отвън с намокрена с разреждател кърпа.
- Преди да я сглобите отново, изчакайте всички елементи да изсъхнат.
- Сглобете отново системата за фино пръскане в обратна последователност. Преместете уплътнителя на резервоара (16) отново нагоре в канала на засмукващата тръба (13). За да бъде пистолета за пръскане уплътнен добре, се уверете, че уплътнителят на резервоара е влязъл в канала на засмукващата тръба по цялата окръжност. Внимавайте да вкарате засмукващата тръба (13) отново до упор върху канала за боя (18).

#### Изхвърляне на използваните материали

Замърсените разреждатели, остатъците от пръскан материал и респ. остатъците от разреждатели трябва да се изхвърлят професионално и екологично. Спазвайте указанията за изхвърляне на производителя на боята и местните нормативни документи, касаещи изхвърлянето на специални отпадъци.

Вредни за околната среда химикали не трябва да проникват в почвата, подпочвените води или в открити водни басейни. Никога не изсипвайте вредни за околната среда химикали в битовата канализация!

#### Лагер

- Преди да приберете системата за фино пръскане я почистете основно и изчакайте всички детайли да изсъхнат добре, преди да ги сглобите.

Ако системата за фино пръскане не се използва, гумената лента заедно с щифта върху базовия модул (21) служи като практична възможност за съхранение на въздушния шлаух (19).

### Отстраняване на повреди

Проблем	Причина	Помощ
Боята не покрива достатъчно	Количеството на пръсканата боя е малко	Завъртете регулатора (5) посока +
	Разстоянието до пръсканата повърхност е твърде голямо	Скъсете разстоянието до пръсканата повърхност
	Твърде малко боя попада на пръсканата повърхност, пръските са твърде нарядко	Преминете повече пъти по пръсканата повърхност
	Пръсканата течност е твърде гъста	Отново разрежете боята и извършете пробно напръскване
След напръскване боята протича	Количеството пръскана боя е твърде голямо	Завъртете регулатора (5) посока -
	Разстоянието до пръсканата повърхност е твърде малко	Увеличете разстоянието
	Боята е разрежена повече от нужното	Добавете неразредена боя
	Пръскали сте повече от нужното на едно и също място	Почистете боята и при следващото пръскане не пръскайте толкова много на едно и също място
Боята се разпръсква на твърде едри капки	Количеството боя е твърде голямо	Завъртете регулатора (5) посока -
	<b>PFS 2000</b> : Бяла дюза за боя (10) е монтирана (твърде голям диаметър на дюзата)	Монтирайте сива дюза за боя (9)
	Иглата на дюзата (15) е замърсена	Почистете иглата на дюзата
	Пръсканата течност е твърде гъста	Отново разрежете боята и извършете пробно напръскване
	Въздушният филтър (28) е силно замърсен	Смяна на въздушния филтър
Образува се твърде голям облак	Количеството пръскана боя е твърде голямо	Завъртете регулатора (5) посока -
	Разстоянието до пръсканата повърхност е твърде голямо	Скъсете разстоянието до пръсканата повърхност
Струята пулсира	В резервоара е останала твърде малко течност	Допълнете резервоара
	Отворът за вентилация (17) на засмукващата тръба (13) е запушен	Почистете засмукващата тръба и отвора за вентилация
	Засмукващата тръба (13) е свободна	Преместете засмукващата тръба до упор към канала за боя (18)
	Дюзата за боя (10)/(9) е хлабава	Затегнете дюзата за боя
	Въздушният филтър (28) е силно замърсен	Смяна на въздушния филтър
	Пръсканата течност е твърде гъста	Отново разрежете боята и извършете пробно напръскване
Разпръскваният материал капе от дюзата за боя	По капачката на дюзата за боя (10)/(9), иглата на дюзата (15) и въздушното капаче (2) има отлагания от пръскания материал	Почистете дюзата за боя, иглата и въздушното капаче
	Дюзата за боя (10)/(9) е хлабава	Затегнете дюзата за боя
От дюзата за боя не излиза от пръскания материал	Засмукващата тръба (13) е свободна	Преместете засмукващата тръба до упор към канала за боя (18)
	Иглата на дюзата (15) е запушена	Почистете иглата на дюзата
	Засмукващата тръба (13) е запушена	Почистете засмукващата тръба
	Отворът за вентилация (17) на засмукващата тръба (13) е запушен	Почистете засмукващата тръба и отвора за вентилация

Проблем	Причина	Помощ
	Уплътнение на резервоара <b>(16)</b> липсва или е повредено	Поставете (ново) уплътнение за резервоара в канала
	Пръсканата течност е твърде гъста	Отново разредете боята и извършете пробно напръскване
	Материалът за пръскане е замърсен (втврдявания)	Изпразнете докрай и почистете пистолета за пръскане; при напълване на пръскания материал използвайте цедка

### Клиентска служба и консултация относно употребата

Сервизът ще отговори на въпросите Ви относно ремонти и поддръжка на закупения от Вас продукт, както и относно резервни части. Покомпонентни чертежи и информация за резервните части ще откриете и на:

[www.bosch-pt.com](http://www.bosch-pt.com)

Екипът по консултация относно употребата на Bosch ще Ви помогне с удоволствие при въпроси за нашите продукти и техните аксесоари.

Моля, при въпроси и при поръчване на резервни части винаги посочвайте 10-цифрения каталожен номер, изписан на табелката на уреда.

#### България

Robert Bosch SRL  
Service scule electrice  
Strada Horia Măcelariu Nr. 30–34, sector 1  
013937 București, România  
Тел.: +359(0)700 13 667 (Български)  
Факс: +40 212 331 313  
Email: [BoschServiceCenterBG@ro.bosch.com](mailto:BoschServiceCenterBG@ro.bosch.com)  
[www.bosch-pt.com/bg/bg/](http://www.bosch-pt.com/bg/bg/)

#### Други сервизни адреси ще откриете на:

[www.bosch-pt.com/serviceaddresses](http://www.bosch-pt.com/serviceaddresses)

### Бракуване

С оглед опазване на околната среда пистолетът за пръскане, електрическият модул и допълнителните приспособления трябва да бъдат предавани за оползотворяване на съдържашите се в тях вторични суровини.



Не изхвърляйте електроинструменти при битовите отпадъци!

#### Само за страни от ЕС:

Съгласно европейска директива 2012/19/ЕС и хармонизирането на националното законодателство с нея електронни и електрически уреди, които не могат да се използват, трябва да бъдат събирани отделно и да бъдат предавани за оползотворяване на съдържашите се в тях суровини.

При неправилно изхвърляне старите електрически и електронни уреди поради възможното наличие на опасни вещества могат да окажат вредни влияния върху околната среда и човешкото здраве.

## Македонски

### Безбедносни напомени

#### Општи предупредувања за безбедност за електрични алати

#### ПРЕДУ- ПРЕДУВАЊЕ

Прочитајте ги сите безбедносни предупредувања, илустрации и спецификации приложени со

овој електричен алат. Непридржувањето до сите упатства приложени подолу може да доведе до струен удар, пожар и/или тешки повреди.

#### Зачувајте ги безбедносните предупредувања и упатства за користење и за во иднина.

Поимот „електричен алат“ во безбедносните предупредувања се однесува на електрични апарати што користат струја (кабелски) или апарати што користат батерии (акумулаторски).

#### Безбедност на работниот простор

- ▶ **Работниот простор одржувајте го чист и добро осветлен.** Преполни или темни простории може да доведат до несреќа.
- ▶ **Не работете со електричните алати во експлозивна околина, како на пример, во присуство на запаливи течности, гасови или прашина.** Електричните алати создаваат искри коишто може да ја запалат прашина или гасовите.
- ▶ **Држете ги децата и присутните подалеку додека работите со електричен алат.** Невниманието може да предизвика да изгубите контрола.

#### Електрична безбедност

- ▶ **Приклучокот на електричниот алат мора да одговара на приклучницата. Никогаш не го менувајте приклучокот. Не користете приклучни адаптери со заземјените електрични алати.** Неизменетите приклучоци и соодветните приклучници го намалуваат ризикот од струен удар.
- ▶ **Избегнувајте телесен контакт со заземјени површини, како на пример, цевки, радијатори, метални ланци и ладилници.** Постои зголемен ризик од струен удар ако вашето тело е заземјено.
- ▶ **Не ги изложувајте електричните алати на дожд или влажни услови.** Ако влезе вода во електричниот алат, ќе се зголеми ризикот од струен удар.

- ▶ **Не постапувајте несоодветно со кабелот. Никогаш не го користете кабелот за носење, влечење или исклучување од струја на електричниот алат. Кабелот чувајте го подалеку од оган, масло, остри ивици или подвижни делови.** Оштетени или заплеткани кабли го зголемуваат ризикот од струен удар.
- ▶ **При работа со електричен алат на отворено, користете продолжен кабел соодветен за надворешна употреба.** Користењето на кабел соодветен за надворешна употреба го намалува ризикот од струен удар.
- ▶ **Ако мора да работите со електричен алат на влажно место, користете заштитен уред за диференцијална струја (RCD).** Користењето на RCD го намалува ризикот од струен удар.

#### Лична безбедност

- ▶ **Бидете внимателни, внимавајте како работите и работете разумно со електричен алат. Не користете електричен алат ако сте уморни или под дејство на дроги, алкохол или лекови.** Еден момент на невнимание додека работите со електричните алати може да доведе до сериозна лична повреда.
- ▶ **Користете лична заштитна опрема. Секогаш носете заштита за очи.** Заштитната опрема, како на пр., маска за прашина, безбедносни чевли коишто не се лизгаат, шлем или заштита за уши, коишто се користат за соодветни услови, ќе доведат до намалување на лични повреди.
- ▶ **Спречете ненамерно активирање. Проверете дали прекинувачот е исклучен пред да го вклучите во струја и/или со сетот на батерии, пред да го земете или носите алатот.** Носење на електричните алати со прстот позициониран на прекинувачот или вклучување во струја на електричните алати чијшто прекинувачот е вклучен, може да предизвика несреќа.
- ▶ **Отстранете каков било клуч за регулирање или француски клуч пред да го вклучите електричниот алат.** Француски клуч или клуч прикачен за ротирачкиот дел на електричниот алат може да доведе до лична повреда.
- ▶ **Не ги пречекорувајте ограничувањата. Постојано одржувајте соодветна положба и рамнотежа.** Ова овозможува подобра контрола на електричниот алат во непредвидливи ситуации.
- ▶ **Облечете се соодветно. Не носете широка облека и накит. Косата и алиштата треба да бидат подалеку од подвижните делови.** Широката облека, накитот или долгата коса може да се закачат за подвижните делови.
- ▶ **Ако се користат поврзани уреди за вадење прашина и собирање предмети, проверете дали се правилно поврзани и користени.** Собирањето прашина може да ги намали опасностите предизвикани од неа.
- ▶ **Не дозволувајте искуството стекнато со честа употреба на алатите да ве направи спокојни и да ги игнорирате безбедносните принципи при нивното користење.** Невнимателно движење може да предизвика сериозна повреда во дел од секунда.

#### Употреба и чување на електричните алати

- ▶ **Не го преоптоварувајте електричниот алат. Користете соодветен електричен алат за намената.** Со соодветниот електричен алат подобро, побезбедно и побрзо ќе ја извршите работата за која е наменет.
- ▶ **Не користете електричен алат ако не можете да го вклучите и исклучите со помош на прекинувачот.** Секој електричен алат којшто не може да се контролира со прекинувачот е опасен и мора да се поправи.
- ▶ **Исклучете го електричниот алат од струја и/или извадете го сетот на батерии, ако се вади, пред да правите некакви прилагодувања, менувате дополнителна опрема или го складирате електричниот алат.** Со овие превентивни безбедносни мерки се намалува ризикот од случајно вклучување на електричниот алат.
- ▶ **Чувајте ги електричните алати подалеку од дофат на деца и не дозволувајте лицата кои не ракувале со електричниот алат или не се запознаени со ова упатство да работат со истиот.** Електричните алати се опасни во рацете на необучени корисници.
- ▶ **Одржување на електрични алати и дополнителна опрема. Проверете го порамнувањето или прицврстување на подвижните делови, спојот на деловите и сите други услови што може негативно да влијаат врз функционирањето на електричниот алат. Ако е оштетен, однесете го електричниот алат на поправка пред да го користите.** Многу несреќи се предизвикани заради несоодветно одржување на електричните алати.
- ▶ **Острете и чистете ги алатите за сечење.** Соодветно одржуваните ивици на алатите за сечење помалку се виткаат и полесно се контролираат.
- ▶ **Електричниот алат, дополнителната опрема, деловите и др., користете ги во согласност со ова упатство, внимавајте на работните услови и работата која ја вршите.** Користењето на електричниот алат за други намени може да доведе до опасни ситуации.
- ▶ **Рачките и површините за држење одржувајте ги суви, чисти и неизмастени.** Рачките и површините за држење што се лизгаат не овозможуваат безбедно ракување и контрола на алатот во непредвидливи ситуации.

#### Сервисирање

- ▶ **Електричниот алат сервисирајте го кај квалификувано лице кое користи само идентични резервни делови.** Со ова се овозможува безбедно одржување на електричниот алат.

## Безбедносни напомени за системи за фино прскање

- ▶ **Одржувајте ја Вашата работна површина чиста, добро осветлена и без садови со бои или растворувачи, крпи и други запаливи материјали во близина.** Постои ризик од спонтано согорување. Во секое време имајте функционален противпожарен апарат или уред за гаснење пожар.
- ▶ **Обезбедете добра вентилација во областа за прскање и доволно свеж воздух низ просторијата.** Запаливите растворувачи што испаруваат создаваат експлозивна средина.
- ▶ **Не прскајте и не чистете со материјали, чија точка на палење е под 55°C.** Користете материјали на база на вода, тешко испарливи или слични материјали. Лесно испарливите разредени растворувачи создаваат експлозивна околина.
- ▶ **Не прскајте во близина на извори на палење како статички електрични искри, отворен пламен, пламен за палење, врели предмети, мотори, цигари и искри поради ставање и вадење на струјни кабли или користење на прекинувачи.** Ваквите извори на палење може да доведат до запалување на околината.
- ▶ **Не прскајте материјали за кои не е познато дали претставуваат опасност.** Непознатите материјали може да создадат опасни работни услови.
- ▶ **Не прскајте вода што врие.** Прскајте само топла вода (макс. 55 °C) без хемиски додатоци.
- ▶ **Носете дополнителна опрема за лична заштита, како што се соодветни заштитни ракавици и заштитни маски или маски за дишење кога прскате или користите хемикалии.** Носењето заштитна опрема за соодветни услови ја намалува изложеноста на опасни материји.



- ▶ **Внимавајте на можните опасности од средствата за прскање.** Внимавајте на ознаките на амбалажата или информациите на производителот на средството за прскање, како и барањата за носење на лични заштитни средства. Внимавајте на упатствата на производителот за да го намалите ризикот од пожар како и повредите од отровните и канцерогени средства.
- ▶ **Приклучокот на струјниот кабел и активаторот на прекинувачот на системот за распрскување држете ги подалеку од бои и други течности. Никогаш не го користете кабелот до приклучната врска како потпора.** Дефектите може да резултираат со електричен удар.
- ▶ **Не ги оставајте децата без надзор.** Така ќе се осигурате дека децата нема да си играат со системот за фино прскање.

## Опис на производот и перформансите



**Прочитајте ги сите безбедносни напомени и упатства.** Грешките настанати како резултат од непридржување до безбедносните напомени и упатства може да предизвикаат електричен удар, пожар и/или тешки повреди.

Внимавајте на сликите во предниот дел на упатството за користење.

### Употреба со соодветна намена

#### PFS 1000

Електричниот алат е наменет за прскање на следните материјали за распрскување: лакови на база на растворувачи и растворливи во вода (препорачано), лазури, прајмери, импрегнации, безбојни лакови, масла и вода.

Електричниот алат не е наменет за обработка на дисперзивни и латекс бои (сидни бои) како раствори, средства за бајцување, материјали за премачкување што содржат киселина, средства за дезинфекција, пестициди, бои за фасади, грануларен и цврст материјал за распрскување, како и материјали што не се прскаат или не капат.

#### PFS 2000

Електричниот алат е наменет за прскање на сите вообичаени бои: дисперзивни и латекс бои (бои за сидови), бои со растворувач и што се растворуваат во вода (препорачливо), лазури, прајмери, импрегнации, безбојни лакови (ALLPaint), масла и вода.

Електричниот алат не е погоден за обработка на раствори, средства за бајцување, материјали за обложување што содржат киселина, средства за дезинфекција, пестициди, бои за фасади, грануларен и цврст материјал за распрскување, како и материјали што не се прскаат или не капат.

### Илустрација на компоненти

Нумерирањето на сликите со компоненти се однесува на приказот на електричниот алат на графичката страница.

- (1) Пиштол за прскање
- (2) Капаче за воздух
- (3) Преклопна навртка
- (4) Приклучок за цреволото (пиштол за прскање)
- (5) Тркалце за подесување на количината на материјалот за прскање
- (6) Прекинувач
- (7) Резервоар за материјалот за распрскување
- (8) Резервен сад за материјалот за распрскување<sup>a)</sup>
- (9) Млазница во боја (сива: за примена на „дрво“)

- (10) Млазница во боја (бела: за примена на „сид“)  
(PFS 2000)
- (11) О-прстен
- (12) Дихтунг-подлошка
- (13) Цевка за всисување
- (14) Кофа за преточување<sup>b)</sup>
- (15) Игла на млазница
- (16) Дихтунг за резервоарот
- (17) Отвор за проветрување
- (18) Канал за бојата
- (19) **Црево за воздух**
- (20) Бајонет-завртка
- (21) **Базна единица**
- (22) Прекинувач за вклучување/исклучување
- (23) Рачка за носење
- (24) Ремен за носење
- (25) Поклопец за филтерот за воздух
- (26) Приклучок за цревето (основна единица)
- (27) Окце за ременот за носење
- (28) Филтер за воздух
- a) за PFS 1000 достапно како опрема; кај PFS 2000 содржано во обемот на испорака
- b) Опишаната опрема прикажана на сликите не е дел од стандардниот обем на испорака. Целосната опрема може да ја најдете во нашата Програма за опрема.

### Технички податоци

Систем за фино распрскување		PFS 1000	PFS 2000
Број на дел		<b>3 603 B07 0..</b>	<b>3 603 B07 3..</b>
Номинална јачина	W	410	440
Капацитет на транспорт	ml/min	100	200
Потрошување на време за 2 m <sup>2</sup> нанесување на боја	min	2	1,3
Волумен на резервоарот за материјал за распрскување	ml	800	800
Млазница во боја (9) (сива)		●	●
– Апликација на „Дрво“: Прскање на бои на база на растворувачи и растворливи во вода, лазури, прајмери, лакови и масла			
Млазница во боја (10) (бела)		–	●
– Апликација на „сид“: Прскање на дисперзивни бои и латекс бои			
Должина на цревето за воздух	m	1,25	1,25
Тежина согласно ЕРТА-Procedure 01:2014	kg	1,8	1,9
Класа на заштита		□ / II	□ / II

Податоците важат за номинален напон [U] од 230 V. Овие податоци може да отстапуваат при различни напони, во зависност од изведбата во односната земја.

### Информации за бучава/вибрации

Вредностите за емисија на бучава се одредуваат согласно **EN 62841-1**.

Нивото на звучниот притисок на електричниот алат, оценето со A, типично изнесува **80 dB(A)**. Несигурност K=3 dB. Нивото на звучниот притисок при работењето може да ги надмине наведените вредности. **Носете заштита за слухот!**

Вкупните вредности на вибрации  $a_h$  (векторски збир на три насоки) и несигурност K се одредуваат согласно **EN 62841-1**:

$$a_h < 2,5 \text{ m/s}^2, K = 1,5 \text{ m/s}^2$$

Нивото на вибрации наведено во овие упатства и вредноста на емисијата на бучава се измерени според мерни постапки и можат да се користат за споредба меѓу електрични алати. Исто така може да се прилагоди за предвремена процена на нивото на вибрации и емисијата на бучава.

Наведеното ниво на вибрации и вредноста на емисијата на бучава ги претставуваат главните примени на електричниот алат. Доколку електричниот алат се користи за други примени, алатот што се вметнува отстапува од нормите или недоволно се одржува, нивото на вибрации и вредноста на емисијата на бучава можат да отстапуваат. Ова може значително да го зголеми нивото на вибрации и емисијата на бучава во целокупниот период на работење.

За прецизно одредување на нивото на вибрации и емисијата на бучава, треба да се земе предвид периодот во кој уредот е исклучен или работи, а не во моментот кога е во употреба. Ова може значително да го намали нивото на вибрации и емисијата на бучава во целокупниот период на работење.

Утврдете ги дополнителните мерки за безбедност за заштита на корисникот од влијанието од вибрациите, како на пр.: одржување на електричните алати и алатите



за вметнување, одржување на топлината на дланките, организирање на текот на работата.

## Монтажа

- ▶ **Пред било каква интервенција на електричниот алат, извлекете го струјниот приклучок од ѕидната дозна.**
- ▶ **Осигурајте се, дали пиштолот за прскање и основната единица се целосно монтирани со сите елементи за дихтување.** Само на тој начин е загарантирана функцијата и безбедноста на системот за фино прскање.

### Приклучување на црево за воздух (види слики А1–А2)

Приклучување на основна единица:

- Прицврстете една бајонет-завртка (21) на црево за воздух во согласност со ознаките со стрелки во вдлабнатините на приклучокот (27) на основната единица.
- Свртете ја бајонет-завртката за четвртина вртење во правец на стрелките на часовникот.

Приклучување на пиштол за прскање:

- Прицврстете ја втората бајонет-завртка (21) на црево за воздух во согласност со ознаките со стрелки во вдлабнатините на приклучокот (4) на пиштолот за прскање.
- Свртете ја бајонет-завртката за четвртина вртење во правец на стрелките на часовникот.

**Напомена:** Пред полнењето на материјалот за прскање, извадете го црево за воздух (20) (четвртина вртење на бајонет-завртката (21) во правец спротивен на стрелките на часовникот; извлекете ја бајонет-завртката (21) од приклучокот (4)).

### Прицврстување на ременот за носење (види слика В)

За да бидете флексибилни и да имате добар пристап со површините кои ги обработувате, може да ја закачите базната единица со ременот за носење (25).

- Во секое окце (28) прицврстете по еден крај од ременот.

### Менување на млазницата во боја (PFS 2000) (видете слика С)

**Напомена:** Пред изборот на млазницата во боја, проверете го материјалот за прскање со промешување. Реткиот материјал (на пр. боја за дрво) или разредениот материјал најдобро се распрскува со сивата млазница во боја (9). Густиот материјал (на пр. боја за дрво или ѕид) најдобро се распрскува со белата млазница во боја (10).

- За менување на млазницата во боја одвртете ја преклопната навртка (3).
- Извлекете го капачето за вентилација (2) и дихтунг-подлошката (12).

- Одвртете ја монтираното млазница во боја. Проверете дали О-прстенот (11) е на млазницата во боја.
- Завртете ја млазницата во боја на навојот во пиштолот за прскање.
- Ставете го капачето за вентилација (2) со дихтунг-подлошката (12) на млазницата во боја и затегнете го со преклопната навртка (3).

## Работа

- ▶ **Пред било каква интервенција на електричниот алат, извлекете го струјниот приклучок од ѕидната дозна.**

### Подготовка за работа

- ▶ **Прскањето на работ на површински води или на соседни површини во близина на подрачје на вовлекување.**
- ▶ При купување на бои, лакови и средства за прскање внимавајте на нивната подносливост од животната средина.

### Подготвување на површината за прскање

Површината за прскање мора да биде чиста, сува и да не е замаслена.

- Огрубете ги мазните површини и потоа отстранете ја правта од брусењето.

При употреба сите непокриени површини може да се извалкаат од маглата од прскање. Затоа темелно припремете ја околината на површината за прскање:

- Внимателно покријте ги подовите, мебелот, вратите, прозорците и рамките на вратите и на прозорците итн. За покривање на подовите се препорачува на пр. платно.
- Фиксирајте го материјалот за покривање. Доколку материјалот за покривање не е доволно фиксиран, може да се помести или оддува од силниот проток на воздух.

- ▶ **Внимателно поставете ги приклучниците и приклучоците.** Непокриените приклучници и приклучоци може да предизвикаат краток спој и да го зголемат ризикот од електричен удар.

### Подготовка на материјалот за прскање

- ▶ **При разредувањето внимавајте на тоа, материјалот за прскање и средството за разредување да одговараат еден на друг.** При користење на погрешно средство за разредување може да настанат грутки, кои ги затнуваат пиштолите за прскање.
- ▶ **При разредувањето на материјалот за прскање внимавајте на тоа, точката на палење на мешавината по разредувањето мора да биде повторно над 55 °C.** На пр., разредувањето на лакови што содржат раствори ја снижува точката на палење.
- ▶ **Почитувајте ги информациите за бои дадени од производителот во врска со прскањето, на пр., во**

**техничките информации или листот со податоци. Бидете сигурни дека нема да прскате со бои за кои производителот тврди дека не се соодветни.**

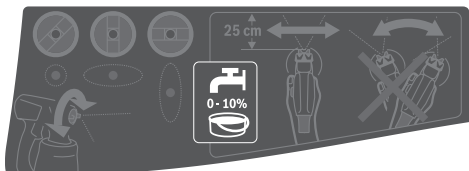

- Добро промешајте го материјалот за прскање. Употребата на материјал за прскање на собна температура доведува до подобра слика на прскање.
- Доколку е потребно, разредете го материјалот за прскање. Доколку пробното прскање не произведе добро прскање, разредете во 5 % чекори додека не се постигне оптимално прскање.

Материјал за прскање	Препорачан разредувач
Средство за заштита на дрво, вода, масла, разредени лазури	0 %
Средства за импрегнација, прајмери за заштита од 'рѓа	0–5 %
Бои што се разредуваат со растворувач или со вода (препорачано), прајмери, лакови за радијатори, густы лазури	најмалку 5 %
<b>PFS 2000:</b> Дисперзивни и латекс бои (сидни бои)	најмалку 10 %

#### Табела за разредување

Материјал за прскање [ml]	Средство за разредување [ml] за разредување		
	5 %	10 %	15 %
300	15	30	45
400	20	40	60
500	25	50	75
600	30	60	90

#### Полнење на материјал за прскање (види слики D1–D2)

- Напомена:** Пред полнењето на материјалот за прскање, извадете го цреволото за воздух (19) (четвртина вртење на бајонет-завртката (20) во правец спротивен на стрелките на часовникот; извлечете ја бајонет-завртката (20) од приклучокот (4)).
- При користење на големи количини, преточете го материјалот за прскање во мала кофа за преточување (14) (на пр. 10 l боја за сид во 2,5- или 5,0 l празна кофа).
  - Одвртете го резервоарот (7) од пиштолот за прскање.
  - Наполнете го материјалот за прскање **максимално до ознаката 800 на садот** во садот (7).

- Свртете ја цевката за всушување (13) така што материјалот за прскање ќе може да се распрска скоро без остаток:

за распрскување на легнати објекти	на <b>напред</b> во правец на капачето со млазницата/капачето за вентилација
за распрскување над глава	на <b>назад</b> во правец на рачката

- Направете една проба на површина за тестирање.

Доколку добиете оптимална слика на прскање, може да започнете со прскањето.

или

Ако резултатот од прскање не е задоволителен или ако не излезе боја: (види „Отстранување пречки“, Страница 229)

#### Ставање во употреба

- ▶ **Внимавајте на електричниот напон!** Напонот на струјниот извор мора да одговара на оној кој е наведен на спецификационата плочка на електричниот алат.
- ▶ **Внимавајте на тоа, за време на употребата, основната единица да не всисува прав или други нечистотии.**
- ▶ **Внимавајте да не ја испрскате основната единица.**
- ▶ **Прекинете го процесот на прскање, доколку за време на прскањето излегува течност од другите места надвор од предвидената млазница и поправете го пиштолот за прскање.** Постои опасност од електричен удар.
- ▶ **Не се прскајте себе си, други лица или животни.**

#### Вклучување (види слика E)

- Проверете, дали е монтирана правилната млазница во боја.
- Ставете го мрежниот приклучок во сидната дозна.
- Земете го во рака пиштолот за прскање и насочете го кон површината за прскање.
- Притиснете го прекинувачот за вклучување/исклучување (22) напред.
- Притиснете го прекинувачот (6) на пиштолот за прскање.

**Напомена:** Доколку е вклучена основната единица, од капачето за воздух (2) секогаш струи воздух.

#### Исклучување

- Отпуштете го оперативниот прекинувач (6) и притиснете го прекинувачот за вклучување/исклучување (22) на назад.
- Влечете го мрежниот приклучок од сидната дозна.

## Совети при работењето

### Прскање (види слика F)

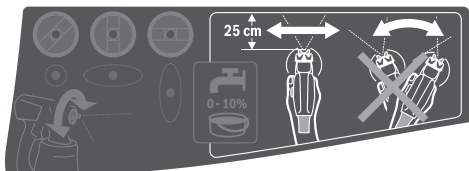

**Напомена:** Внимавајте на правецот на ветрот, доколку го користите електричниот алат на отворено.

- Најпрво извршете пробно прскање и наместете ја сликата на млазот и количината на материјал за прскање во зависност од материјалот за прскање. За подесување, видете во следните поглавја.
- Пиштолот за прскање држете го на подеднакво растојание од 20–25 cm вертикално кон објектот за прскање.
- Почнете со прскање надвор од површината за прскање.
- Во зависност од подесената слика на прскање, движете ги пиштолите за прскање рамномерно хоризонтално или вертикално. Подеднаков квалитет на прскање се постигнува, кога насоките на прскање се преклопуваат за 4–5 cm.
- При прскање на легнати објекти или при прскање на плафон, пиштолите за прскање држете ги малку на косо и движете се наназад оддалечувајќи се од површината на прскање.

**Опасност од соннување! Внимавајте на можните пречки.**

- Избегнувајте прекини внатре во површината за прскање.

Рамномерното водење на пиштолот за прскање дава еднаков квалитет на површината.

Нерамномерното растојание и агол на прскање води кон зголемено создавање магла од боја, а поради тоа и до нерамномерно бојосани површини.

- Завршете со процесот на прскање надвор од површината за прскање.
- Не го исцрпувајте сосема резервоарот со материјал за прскање. Доколку цевката за всисување не е потоната во материјалот за прскање, ќе се прекине млазот на прскање и се создава нерамномерна површина.
- По паузи или повторно полнење на резервоарот **(7)** проверете ја млазницата во боја **(10)/(9)** и капачето за вентилација **(2)** и доколку е потребно исчистете ги..
  - Доколку се насобере материјал за прскање на капачето за вентилација **(2)** или на млазницата во боја, исчистете ги компонентите со соодветна четка или со навлажнета крпа.

### Местење на сликата на прскање

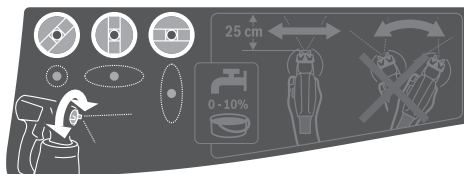

- ▶ **Никогаш не го активирајте прекинувачот (6), додека го поставувате капачето за вентилација (2).**



- Свртете го капачето за вентилација **(2)** во саканата позиција.

Капаче за вентилација	Млаз за прскање	Примена
		Хоризонтален плоснат млаз за вертикална насока на работа
		Вертикален плоснат млаз за хоризонтална насока на работа
		Округол млаз за агли, рабови и тешко достапни места

### Подесување на количината на материјалот за прскање (види слика G) (PAINTVolume)

- Свртете го тркалцето за подесување **(5)**, за да ја подесите саканата количина на материјал за прскање:
  - : минимална количина на материјал за прскање,
  - + : максимална количина на материјал за прскање.
- Започнете со пробно прскање со минимална количина на материјалот за прскање и зголемете го, додека не се постигне посакуваното прскање. Доколку не се постигне задоволително прскање, разредете го материјалот за прскање во 5% чекори (види „Подготовка на материјалот за прскање“, Страница 224).

**Напомена:** Интензитетот на нанесување боја во голема мера зависи од брзината на движење.

Количина на материјал за прскање	Поставка	
Премногу материјал за прскање на површината за прскање	Количината на материјал за прскање мора да се намали. – Свртете го тркалцето за подесување во <b>(5)</b> прavec –.	
Премалку материјал за прскање на површината за прскање	Количината на материјал за прскање мора да се зголеми. – Свртете го тркалцето за подесување во <b>(5)</b> прavec +.	

### Навлажнување на тапети

За едноставно отстранување на старите тапети, истите можете да ги попрскате со топла вода (макс. 55 °C). За ова користете ја сивата млазница во боја **(9)**.

### Работни паузи и транспорт (види слики H-I)

За едноставен транспорт на системот за фино прскање, на основната единица има рачка за носење **(23)** и појас за носење **(24)**.

За време на работењето, основната единица **(21)** со помош на појасот за носење **(24)** може да ја закачите на рамото.

Во паузите при работата, пиштолот за прскање **(1)** може да го оставите на рамна работна површина. Не смее да истекува материјал за прскање.

- ▶ **Пиштолите наполнети со материјал за прскање секогаш поставувајте ги исправени на рамна површина.** Доколку го легнете пиштолот, од него може да истече материјал за прскање.

## Одржување и сервис

### Одржување и чистење

- ▶ **Пред било каква интервенција на електричниот алат, извлекете го струјниот приклучок од ѕидната дозна.**
- ▶ **Одржувајте ги чисти електричниот алат и отворите за проветрување, за да може добро и безбедно да работите.**

Доколку е потребно користење на приклучен кабел, тогаш набавете го од **Bosch** или специјализирана продавница за **Bosch**-електрични алати, за да избегнете загрозување на безбедноста.

- ▶ **По секоја употреба, веднаш темелно исчистете ги поединечните делови на системот за фино прскање, особено компонентите што спроведуваат боја.** Правилното чистење е предуслов за беспрекорна и безбедна работа на пиштолите за

прскање. При недостиг или нестручно чистење не важи правото на гаранција.

### Чистење на филтерот за воздух (види слика J)

Филтерот за воздух **(28)** мора да се исчисти повремено. Доколку филтерот за воздух е многу извалкан, мора да се замени.

- Отворете го поклопецот за филтерот за воздух **(25)**.
- Извадете го филтерот за воздух **(28)**.

– Мала нечистотија:  
Тропнете го филтерот за воздух **(28)**.

*или*

Голема нечистотија:

Исчистете го филтерот за воздух **(28)** под истечна вода и оставете го добро да се исуши, за да го избегнете создавањето на мувла.

*или*

Заменете го филтерот за воздух **(28)**.

- Повторно ставете го филтерот за воздух.
- Повторно затворете го поклопецот на филтерот за воздух **(25)**.

### ▶ **Никогаш не го користете системот за фино распрскување без филтер за воздух.**

Честичките од нечистотија може да навлезат во просторот за мотор и да го оштетат.

### Чистење по употреба на бои базирани на вода (види слика K)

Секогаш чистете ги пиштолот за прскање и садот за материјал за прскање со млека вода.

Никогаш не чистете ги млазниците и отворите за воздух на пиштолот за прскање со остри предмети.

- Исклучете ја основната единица **(21)** и извадете го цревето за воздух **(19)** од пиштолот за прскање **(1)**.
- Олабавете го садот **(7)** од пиштолот за прскање **(1)**. Држете го садот **(7)** под вертикалната цевка **(13)** и притиснете го контролниот прекинувач **(6)** на пиштолот за прскање, за да може да се врати материјалот за прскање назад во садот.
- Целосно испразнете го садот **(7)**. Материјалот за прскање може да се чува за понатамошна употреба во херметички затворен сад за бои. За тоа на пр. користете го резервниот сад **(8)** со капак или оригиналниот сад за материјал за прскање.
- Исчистете го садот **(7)**.
- Демонтирајте ја вертикалната цевка **(13)** со дихтунг за садот **(16)** и добро исплакнете ја. Повторно прицврстете ја вертикалната цевка **(13)** со дихтунг за садот **(16)** на пиштолот за прскање.
- Наполнете го садот **(7)** со топла вода и повторно прицврстете го на пиштолот за прскање **(1)**.
- Повторно приклучете го цревето за воздух **(19)** на пиштолот за прскање **(1)**.
- Прскајте додека не излезе само чиста вода. Евентуално повторно наполнете го садот со топла вода.

- Извадете го цревето за воздух (19) и од основната единица (21) и од пиштолот за прскање (1).
- Доколку е потребно, исчистете ја основната единица со влажна крпа, потоа тргнете ги настрана основната единица (21) и цревето за воздух (19) од непосредното место на чистење.
- Демонтирајте ја преклопната навртка (3), капачето за вентилација (2), дихтунг-подлошката (12), употребената млазница во боја (10)/(9) со О-прстенот (11) и цевката за всисување (13) со дихтунгот на резервоарот (16). Проверете дали О-прстенот (11) е на млазницата во боја.
- Во една кофа со топла вода исчистете ги сите делови што спроведуваат боја со обична четка за миење. исчистете го и каналот за боја (18) на пиштолот за прскање (1).
- Проверете дали во цевката за всисување (13) со дихтунгот на резервоарот (16) нема материјал за прскање и дали е оштетена. По потреба, уште еднаш исчистете го дихтунгот на резервоарот (16) со топла вода.
- исчистете го отворот за вентилација (17) со соодветен предмет.
- исчистете го резервоарот (7) и пиштолот за прскање (1) еднадвор со влажна крпа.
- Пред да ги вградите деловите, оставете ги целосно да се исушат.
- Монтирајте го системот за фино распрскување по обратен редослед. Дихтунгот на резервоарот (16) притиснете го нагоре во жлебот на цевката за всисување (13). Осигурете се дека дихтунгот на резервоарот е правилно позициониран во жлебот на цевката за всисување, за да се заптијат добро пиштолите за прскање. Цевката за всисување (13) ставете ја повторно до крај во каналот за боја (18).

#### Чистење по употреба на бои базирани на растворувач (види слика К)

Пиштолите за прскање и садот за материјалот за прскање секогаш чистете ги со соодветното средство за разредување за користениот материјал за прскање.

Никогаш не чистете ги млазниците и отворите за воздух на пиштолот за прскање со остри предмети.

При чистење со разредувачи и бои со разредувачи носете соодветни ракавици.

- Исклучете ја основната единица (21) и извадете го цревето за воздух (19) од пиштолот за прскање (1).
- Доколку е потребно, исчистете ја основната единица со крпа натопена со средство за разредување, потоа тргнете ја настрана основната единица (21) и цревето за воздух (19) од непосредното место на чистење.
- Олабавете го садот (7) од пиштолот за прскање (1). Држете го садот (7) под вертикалната цевка (13) и притиснете го контролниот прекинувач (6) на

пиштолот за прскање, за да може да се врати материјалот за прскање назад во садот.

- Целосно испразнете го садот (7). Материјалот за прскање може да се чува за понатамошна употреба во херметички затворен сад за бои. За тоа на пр. користете го резервниот сад (8) со капак или оригиналниот сад за материјал за прскање.
- исчистете го садот (7).
- Демонтирајте ја вертикалната цевка (13) со дихтунг за садот (16) и добро исплакнете ја. Повторно прицврстете ја вертикалната цевка (13) со дихтунг за садот (16) на пиштолот за прскање.
- Наполнете го садот (7) до половина со растворувач и повторно прицврстете го на пиштолот за прскање (1).
- Протресете го пиштолот за прскање повеќе пати. Притоа внимавајте да не испрскате од средството за разредување. **Постои опасност од експлозија.**
- Олабавете го садот (7) од пиштолот за прскање (1) и целосно испразнете го во соодветно канче што се затвора.
- Демонтирајте ја преклопната навртка (3), капачето за вентилација (2), дихтунг-подлошката (12), употребената млазница во боја (10)/(9) со О-прстенот (11) и цевката за всисување (13) со дихтунгот на резервоарот (16). Проверете дали О-прстенот (11) е на млазницата во боја.
- Во една кофа со средство за разредување исчистете ги сите делови што спроведуваат боја со вообичаена четка за миење. исчистете го и каналот за боја (18) на пиштолот за прскање (1).
- Проверете дали во цевката за всисување (13) со дихтунгот на резервоарот (16) нема материјал за прскање и дали е оштетена. По потреба, уште еднаш исчистете го дихтунгот на резервоарот (16) со средство за разредување.
- исчистете го отворот за вентилација (17) со соодветен предмет.
- исчистете ги резервоарот (7) и пиштолот за прскање (1) еднадвор со крпа натопена во средство за разредување.
- Пред да ги вградите деловите, оставете ги целосно да се исушат.
- Монтирајте го системот за фино распрскување по обратен редослед. Дихтунгот на резервоарот (16) притиснете го нагоре во жлебот на цевката за всисување (13). Осигурете се дека дихтунгот на резервоарот е правилно позициониран во жлебот на цевката за всисување, за да се заптијат добро пиштолите за прскање. Цевката за всисување (13) ставете ја повторно до крај во каналот за боја (18).

#### Депонирање на материјалот

Нечисто средство за разредување, остатоците од материјалот за прскање и ев. остатоците од разредувачот

мора да се отстранат на соодветен и еколошки начин. Внимавајте на упатствата на производителот за депонирање и месните прописи за посебно депонирање на отпадот.

Хемикалии штетни за околината не смеат да достигнат на земјата, во подземни води или во површински води. Хемикалиите штетни за околината никогаш не ги фрлајте во канализација!

#### Складирање

- Пред да го складираат прстенот за фино распрскување, исчистете го темелно и оставете ги сите делови добро да се исушат пред да ги монтирате. Ако системот за фино прскање не се користи, се користи гумена лента заедно со клинот на основната единица **(21)** служи како практична опција за складирање на цревето за воздух **(19)**.

### Отстранување пречки

Проблем	Причина	Помош
Материјалот за прскање не покрива правилно	Премала количина на материјал за прскање	Свртете го тркалцето за подесување <b>(5)</b> во правец <b>+</b>
	Преголемо растојание до површината на прскање	Намалете го растојанието на прскање
	Премалку материјал за прскање на површината за прскање, ретко распрскана по површината за прскање	Прскајте често по површината за прскање
	Материјалот за прскање е премногу густ	Одново разредете го материјалот за прскање и направете пробно прскање
По нанесувањето, материјалот за прскање тече	Нанесена е преголема количина на материјал за прскање	Свртете го тркалцето за подесување <b>(5)</b> во правец <b>-</b>
	Премало растојание до површината на прскање	Зголемете го растојанието на прскање
	Материјалот за прскање е прередок	Додадете оригинален материјал за прскање
	Пречесто е прскано на исто место	Извадете ја бојата и следниот пат не прскајте често на исто место
Премногу грубо распрскување	Преголема количина на материјал за прскање	Свртете го тркалцето за подесување <b>(5)</b> во правец <b>-</b>
	<b>PFS 2000:</b> Монтирана е белата млазница во боја <b>(10)</b> (преголем дијаметар на млазницата)	Монтирање на сивата млазница во боја <b>(9)</b>
	Иглата на млазницата <b>(15)</b> е извалкана	Исчистете ја иглата на млазницата
	Материјалот за прскање е премногу густ	Одново разредете го материјалот за прскање и направете пробно прскање
	Филтерот за воздух <b>(28)</b> е многу извалкан	Менување на филтерот за воздух
Прејака магла од боја	Нанесена е преголема количина на материјал за прскање	Свртете го тркалцето за подесување <b>(5)</b> во правец <b>-</b>
	Преголемо растојание до површината на прскање	Намалете го растојанието на прскање
Млазот на прскање пулсира	Премалку материјал за прскање во резервоарот	Дополнете материјал за прскање
	Отворот за проветрување <b>(17)</b> на цевката за всисување <b>(13)</b> е затнат	Исчистете ги цевката за всисување и отворот за проветрување
	Цевката за всисување <b>(13)</b> е олабавена	Притиснете ја цевката за всисување до крај на каналот за боја <b>(18)</b>
	Млазницата во боја <b>(10)/(9)</b> е олабавена	Затегнете ја млазницата во боја
	Филтерот за воздух <b>(28)</b> е многу извалкан	Менување на филтерот за воздух
	Материјалот за прскање е премногу густ	Одново разредете го материјалот за прскање и направете пробно прскање



Проблем	Причина	Помош
Материјалот за прскање капе на млазницата во боја	Наслаг од материјал за прскање на млазницата во боја <b>(10)/(9)</b> , на иглата на млазницата <b>(15)</b> и капачето за вентилација <b>(2)</b>	Исчистете ја млазницата во боја, иглата на млазницата и капачето за вентилација
	Млазницата во боја <b>(10)/(9)</b> е олабавена	Затегнете ја млазницата во боја
Од млазницата во боја не излегува материјал за прскање	Цевката за всисување <b>(13)</b> е олабавена	Притиснете ја цевката за всисување до крај на каналот за боја <b>(18)</b>
	Иглата на млазницата <b>(15)</b> е запушена	Исчистете ја иглата на млазницата
	Цевката за всисување <b>(13)</b> е затната	Исчистете ја цевката за всисување
	Отворот за проветрување <b>(17)</b> на цевката за всисување <b>(13)</b> е затнат	Исчистете ги цевката за всисување и отворот за проветрување
	Дихтунгот на резервоарот <b>(16)</b> недостига или е оштетен	Ставете го (новиот) дихтунг на резервоарот над цевката за всисување во жлебот
	Материјалот за прскање е премногу густ	Одново разредете го материјалот за прскање и направете пробно прскање
	Материјалот за прскање е извалкан (грутки боја)	Целосно испразнете го и исчистете го пиштолот; при дополнувањето истрајте го материјалот за прскање низ ситото

### Сервисна служба и совети при користење

Сервисната служба ќе одговори на Вашите прашања во врска со поправката и одржувањето на Вашиот производ како и резервните делови. Ознаки за експлозија и информации за резервните делови исто така ќе најдете на: [www.bosch-pt.com](http://www.bosch-pt.com)

Тимот за советување при користење на Bosch ќе ви помогне доколку имате прашања за нашите производи и опрема.

За сите прашања и нарачки на резервни делови, Ве молиме наведете го 10-цифрениот број од спецификационата плочка на производот.

#### Северна Македонија

Д.Д.Електрис  
Сава Ковачевиќ 47Нб, број 3  
1000 Скопје

Е-пошта: [dimce.dimcev@servis-bosch.mk](mailto:dimce.dimcev@servis-bosch.mk)

Интернет: [www.servis-bosch.mk](http://www.servis-bosch.mk)

Тел./факс: 02/ 246 76 10

Моб.: 070 595 888

Д.П.Т.У “РОЈКА”

Јани Лукровски бб; Т.Ц Автокоманда локал 69

1000 Скопје

Е-пошта: [servisrojka@yahoo.com](mailto:servisrojka@yahoo.com)

Тел: +389 2 3174-303

Моб: +389 70 388-520, -530

**Дополнителни адреси на сервиси може да најдете под:**

[www.bosch-pt.com/serviceaddresses](http://www.bosch-pt.com/serviceaddresses)

#### Отстранување

Пиштолите за прскање, електричната единица, опремата и амбалажите треба да се отстранат на еколошки прифатлив начин.



Не ги фрлајте електричните алати во домашната канта за отпадоци!

#### Само за земјите од ЕУ:

Според Европската регулатива 2012/19/EU за електрични и електронски уреди и нивната имплементација во националното право, електричните алати што се вон употреба мора одделно да се собираат и да се рециклираат на еколошки прифатлив начин.

Доколку се отстрануваат неправилно, електричната и електронската опрема може да имаат штетни влијанија врз животната средина и здравјето на луѓето поради можното присуство на опасни материји.

## Srpski

### Bezbednosne napomene

#### Opšte sigurnosne napomene za električne alate

**UPOZORENJE** Pročitajte sva sigurnosna upozorenja, uputstva, ilustracije i specifikacije isporučene uz ovaj električni alat. Propusti u pridržavanju svih dole navedenih uputstava mogu imati za posledicu električni udar, požar i/ili teške povrede.

**Čuvajte sva upozorenja i uputstva za buduću upotrebu.**

Pojam „električni alat“ upotrebljen u upozorenjima odnosi se na električne alate sa pogonom na struju (sa kablom) i na električne alate sa akumulatorskim pogonom (bez kabla).

### Sigurnost radnog područja

- ▶ **Držite vaše radno područje čisto i dobro osvetljeno.**  
Nered ili neosvetljena radna područja mogu voditi nesrećama.
- ▶ **Ne radite sa električnim alatom u okolini ugroženoj eksplozijom, u kojoj se nalaze zapaljive tečnosti, gasovi ili prašina.** Električni alati stvaraju varnice koje mogu zapaliti prašinu ili isparenja.
- ▶ **Držite podalje decu i druge osobe za vreme korišćenja električnog alata.** Stvari koje vam odvrću pažnju mogu dovesti do gubitka kontrole.

### Električna sigurnost

- ▶ **Priključni utikač električnog alata mora odgovarati utičnici. Utikač ne sme nikako da se menja. Ne upotrebljavajte adaptere utikača zajedno sa električnim alatima zaštićenim uzemljenjem.**  
Nemodifikovani utikači i odgovarajuće utičnice smanjuju rizik od električnog udara.
- ▶ **Izbegavajte kontakt telom sa uzemljenim površinama kao što su cevi, radijatori, šporeti i frižideri.** Postoji povećani rizik od električnog udara ako je vaše telo uzemljeno.
- ▶ **Držite električni alat što dalje od kiše ili vlage.** Prodor vode u električni alat povećava rizik od električnog udara.
- ▶ **Kabl ne koristite u druge svrhe. Nikada ne koristite kabl za nošenje električnog alata, ne vucite ga i ne izvlačite ga iz utičnice. Držite kabl dalje od vreline, ulja, oštrih ivica ili pokretnih delova.** Oštećeni ili umršeni kablovi povećavaju rizik od električnog udara.
- ▶ **Ako sa električnim alatom radite na otvorenom, upotrebljavajte samo produžne kablove koji su pogodni za upotrebu na otvorenom.** Upotreba kabla pogodnog za upotrebu na otvorenom smanjuje rizik od električnog udara.
- ▶ **Ako ne možete da izbegnete rad sa električnim alatom u vlažnoj okolini, koristite zaštitni uređaj diferencijalne struje (RCD).** Upotreba zaštitnog uređaja diferencijalne struje smanjuje rizik od električnog udara.

### Sigurnost osoblja

- ▶ **Budite pažljivi, pazite na to šta radite i postupajte razumno tokom rada sa vašim električnim alatom. Ne koristite električni alat ako ste umorni ili pod uticajem droge, alkohola ili lekova.** Momenat nepažnje kod upotrebe električnog alata može rezultirati ozbiljnim povredama.
- ▶ **Nosite ličnu zaštitnu opremu. Uvek nosite zaštitne naočare.** Nošenje zaštitne opreme, kao što je maska za prašinu, sigurnosne cipele koje ne kliču, zaštitni šlem ili zaštita za sluh, zavisno od vrste i upotrebe električnog alata, smanjuje rizik od povreda.
- ▶ **Izbegavajte nenamerno puštanje u rad. Uverite se da je električni alat isključen, pre nego što ga priključite na struju i/ili na akumulator, uzmete ga ili nosite.**  
Nošenje električnog alata sa prstom na prekidaču ili

priključivanje na struju uključenog električnog alata vodi do nesreće.

- ▶ **Uklonite bilo kakve ključeve za podešavanje ili ključeve za zavrtnjeve, pre nego što uključite električni alat.** Ostavljanje ključa za zavrtnjeve ili ključa prikačenog na rotirajući deo električnog alata može rezultirati ličnom povredom.
- ▶ **Izbegavajte neprirodno držanje tela. Pobrnite se uvek da stabilno stojite i u svako doba održavajte ravnotežu.** Ovo omogućava bolje upravljanje električnim alatom u neočekivanim situacijama.
- ▶ **Nosite pogodnu odeću. Ne nosite široku odeću ili nakit. Držite kosu i odeću dalje od pokretnih delova.** Pokretni delovi mogu zahvatiti široku odeću, nakit ili dugu kosu.
- ▶ **Ako mogu da se montiraju uređaji za usisavanje i skupljanje prašine, uverite se da li su priključeni i upotrebljeni kako treba.** Usisavanje prašine može smanjiti rizike koji su povezani sa prašinom.
- ▶ **Ne dozvolite da pouzdanje koje ste stekli čestom upotrebom alata utiče na to da postanete neoprezni i da zanemarite sigurnosne principe za upotrebu alata.** Neoprezno delovanje može prouzrokovati teške povrede u deliću sekunde.

### Upotreba i briga o električnim alatima

- ▶ **Ne preopterećujte aparat. Upotrebljavajte električni alat koji je pogodan za vaš zadatak.** Odgovarajući električni alat radi bolje i sigurnije tempom za koji je projektovan.
- ▶ **Ne koristite električni alat čiji je prekidač u kvaru.** Svaki električni alat koji se ne može kontrolisati prekidačem je opasan i mora se popraviti.
- ▶ **Izvučite utikač iz utičnice i/ili izvadite akumulatorsku bateriju iz električnog alata, ukoliko je to moguće, pre nego što izvršite bilo kakva podešavanja, promenu pribora ili pre nego što uskladištite električni alat.** Takve preventivne sigurnosne mere smanjuju rizik od slučajnog pokretanja električnog alata.
- ▶ **Čuvajte nekorišćene električne alate izvan dometa dece i ne dozvoljavajte korišćenje alata osobama koje ne poznaju isti ili nisu pročitale ova uputstva.** U rukama neobučanih korisnika električni alati postaju opasni.
- ▶ **Održavajte električni alat i pribor. Proverite da li pokretni delovi aparata besprekorno funkcionišu i da li su dobro povezani, da li su delovi možda polomljeni ili su tako oštećeni da je ugroženo funkcionisanje električnog alata. Pre upotrebe popravite alat ukoliko je oštećen.** Mnoge nesreće su prouzrokovane lošim održavanjem električnih alata.
- ▶ **Održavajte alate za sečenje oštre i čiste.** Sa adekvatno održanim alatom za sečenje sa oštrim sečivima manja je verovatnoća da će doći do zapinjanja i upravljanje je jednostavnije.
- ▶ **Upotrebljavajte električni alat, pribor, alate koji se umeću itd. prema ovim uputstvima. Obratite pažnju**

**pritom na uslove rada i posao koji morate obaviti.**

Upotreba električnog alata za namene drugačije od predviđenih može voditi opasnim situacijama.

- ▶ **Održavajte drške i prihvatne površine suvim, čistim i bez ostataka ulja ili masnoće.** Klizave drške ili prihvatne površine ne omogućavaju bezbedno rukovanje i upravljanje alatom u neočekivanim situacijama.

**Servisiranje**

- ▶ **Neka vam vaš električni alat popravlja samo kvalifikovano osoblje, koristeći samo originalne rezervne delove.** Ovo će osigurati očuvanje bezbednosti električnog alata.

**Sigurnosne napomene za sisteme finog prskanja**

- ▶ **Održavajte radno područje čistim, osvetlite ga i uklonite posude sa bojom ili rastvaračima, krpe i druge zapaljive materijale.** Postoji opasnost od samozapaljenja. Ispravni aparati za gašenje požara ili uređaji za gašenje moraju da budu dostupni u svakom trenutku.
- ▶ **U području prskanja osigurajte dobru ventilaciju, a u celom prostoru dovoljno svežeg vazduha.** Isparenja zapaljivih rastvarača stvaraju eksplozivno okruženje.
- ▶ **Nemojte da prskate i čistite materijalima, čija se temperatura paljenja nalazi ispod 55 °C.** Upotrebljavajte materijale na bazi vode, teško isparivih ugljovodoničnih supstanci ili sličnih materijala. Lako isparivi rastvarači stvaraju eksplozivnu okolinu.
- ▶ **Ne prskajte u blizini zapaljivih izvora kao što su statično električno varničenje, otvoren plamen, gasni upaljač, vrući objekti, motori, cigarete i varničenje nastalo uključivanjem i isključivanjem strujnih kablova ili upotrebom prekidača.** Takvi izvori varničenja mogu dovesti do zapaljenja okoline.
- ▶ **Ne prskajte materijale za koje se ne zna da li su opasni.** Nepoznati materijali mogu stvoriti opasne radne uslove.
- ▶ **Za prskanje nemojte da koristite ključalu vodu. Za prskanje koristite samo toplu vodu (maks. 55 °C) bez hemijskih dodataka.**
- ▶ **Kada vršite prskanje ili rukujete hemikalijama nosite dodatnu ličnu zaštitnu opremu, kao što su odgovarajuće zaštitne rukavice i zaštitna maska ili maska za zaštitu disajnih puteva.** Nošenje zaštitne opreme koja odgovara uslovima redukuje izlaganje opasnim supstancama.



- ▶ **Vodite računa o mogućim opasnostima materijala kojim se prska. Obratite pažnju na oznake na posudi ili informacije proizvođača materijala kojim se prska, uključujući i zahteve za korišćenje zaštitne opreme.**

Treba obratiti pažnju na uputstva proizvođača, kako bi se

umanjio rizik od požara kao i ozleda usled otrovnih i kancerogenih sredstava.

- ▶ **Na utikaču mrežnog kabla i prekidaču sistema za raspršivanje ne sme da se nalazi boja i druge tečnosti. Kabl nikada nemojte držati za utikačke spojeve radi podrške.** Nemar u pridržavanju može za posledicu da ima električni udar.
- ▶ **Nadzirite decu.** Time se obezbeđuje, da se deca ne igraju sa sistemom za fino raspršivanje.

**Opis proizvoda i primene****Pročitajte sve bezbednosne napomene i uputstva.**

Propusti u poštovanju bezbednosnih napomena i uputstava mogu da prouzrokuju električni udar, požar i/ili teške povrede.

Vodite računa o slikama u prednjem delu uputstva za rad.

**Predviđena upotreba****PFS 1000**

Električni alat je predviđen za raspršivanje sledećeg materijala za prskanje: lakova koji mogu da se razređuju razređivačima i vodom (preporučuje se), lazura, sredstava za grundiranje, sredstava za impregnaciju, bezbojnih lakova, ulja i vode.

Električni alat nije adekvatan za prerađivanje disperzionih i lateks boja (boje za zidove), baza, sredstava za nagrizanje, supstanci za zaštitni sloj koje sadrže kiseline, dezinfekcionih sredstava, sredstava za zaštitu biljaka, fasadnih boja, zrnastih i materijala za raspršivanje koji sadrže telašca, kao i materijala koji sprečavaju brizganje i kapanje.

**PFS 2000**

Električni alat je predviđen za raspršivanje svih uobičajenih boja: disperzionih i lateks boja (boje za zidove), lakova koji mogu da se razređuju razređivačima i vodom (preporučuje se), lazura, sredstava za grundiranje, sredstava za impregnaciju, bezbojnih lakova (ALLPaint), ulja i vode.

Električni alat nije adekvatan za prerađivanje baza, lužina, supstanci za zaštitni sloj koje sadrže kiseline, dezinfekcionih sredstava, sredstava za zaštitu biljaka, fasadnih boja, zrnastih i materijala za raspršivanje koji sadrže telašca, kao i materijala koji sprečavaju brizganje i kapanje.

**Komponente sa slike**

Označavanje brojevima komponenti sa slika odnosi se na prikaz električnog alata na grafičkoj strani.

- (1) Pištolj za raspršivanje
- (2) Kapica za vazduh
- (3) Preklopna navrtka
- (4) Priključak creva (pištolj za raspršivanje)
- (5) Toččić za podešavanje količine sredstva za prskanje
- (6) Prekidač
- (7) Rezervoar sredstva za prskanje

- (8) Rezervni rezervoar sredstva za prskanje<sup>a)</sup>
- (9) Mlaznica za boju (siva: za primenu „drvo“)
- (10) Mlaznica za boju (bela: za primenu „zid“)  
(PFS 2000)
- (11) O-prsten
- (12) Zaptivna podloška
- (13) Uzlazna cev
- (14) Kanta za presipanje<sup>b)</sup>
- (15) Iгла mlaznice
- (16) Zaptivka rezervoara
- (17) Otvor za odzračivanje
- (18) Kanal za boju
- (19) Crevo za vazduh
- (20) Bajonetni zatvarač
- (21) Bazna jedinica
- (22) Prekidač za uključivanje/isključivanje
- (23) Ručka za nošenje
- (24) Pojas za nošenje
- (25) Poklopac filtera za vazduh
- (26) Priključak creva (bazna jedinice)
- (27) Ušica pojasa za nošenje
- (28) Filter za vazduh
- a) za PFS 1000 dostupno kao pribor; kod PFS 2000 uključeno u sadržaj isporuke
- b) Prikazani ili opisani pribor ne spada u standardno pakovanje. Kompletni pribor možete da nadete u našem programu pribora.

## Tehnički podaci

Sistem za fino prskanje		PFS 1000	PFS 2000
Broj artikla		3 603 B07 0..	3 603 B07 3..
Nominalna ulazna snaga	W	410	440
Kapacitet transporta	ml/min	100	200
Potrebno vreme za nanošenje 2 m <sup>2</sup> boje	min	2	1,3
Zapremina sredstva za materijal za prskanje	ml	800	800
Mlaznica za boju (9) (siva)		●	●
– <b>Primena na „drvetu“:</b> Raspršivanje boja laka, lazura, sredstava za grundiranje, bezbojnih lakova i ulja koja sadrže rastvarače i koja se razređuju vodom			
Mlaznica za boju (10) (bela)		–	●
– <b>Slučaj primene „zid“:</b> Raspršivanje disperzionih i lateks boja			
Dužina creva za vazduh	m	1,25	1,25
Težina u skladu sa EPTA-Procedure 01:2014	kg	1,8	1,9
Klasa zaštite		□/II	□/II

Podaci važe za nominalne napone [U] od 230 V. Kod napona koji odstupaju i izvođenja specifičnih za zemlje ovi podaci mogu da variraju.

## Informacije o buci/vibracijama

Vrednosti emisije buke utvrđene u skladu sa **EN 62841-1**.

Pod A klasifikovan nivo zvučnog pritiska električnog alata tipično iznosi **80 dB(A)**. Nesigurnost  $K=3$  dB. Nivo buke može prilikom rada da prekorači navedene vrednosti. **Nosite zaštitu za sluh!**

Ukupne vrednosti vibracije  $a_h$  (vektorski zbir tri pravca) i nesigurnost  $K$  utvrđeni prema **EN 62841-1**:  
 $a_h < 2,5 \text{ m/s}^2$ ,  $K = 1,5 \text{ m/s}^2$

Nivo vibracija i vrednosti emisije buke, koji su navedeni u ovim uputstvima, su izmereni prema standardizovanom mernom postupku i mogu se koristiti za međusobno poređenje električnih alata. Pogodni su i za privremenu procenu emisije vibracije i buke.

Navedeni nivo vibracija i vrednost emisije buke predstavljaju realnu upotrebu električnog alata. Međutim, ako se električni

alat upotrebljava za druge namene, sa drugim umetnim alatima ili ako se nedovoljno održava, može doći do odstupanja nivoa vibracija i vrednosti emisije buke. Ovo može u značajnoj meri povećati emisiju vibracija i buke tokom celokupnog perioda korišćenja.

Za tačnu procenu emisije vibracija i buke trebalo bi uzeti u obzir i vreme u kojem je uređaj isključen ili u situaciji da radi, ali nije zaista u upotrebi. Ovo može značajno redukovati emisije vibracija i buke tokom celokupnog perioda korišćenja.

Utvrđite dodatne sigurnosne mere radi zaštite korisnika od delovanja vibracija kao na primer: održavanje električnog alata i umetnog alata, održavanje toplih ruku, organizacija radnih postupaka.

## Montaža

- ▶ Izvucite pre svih radova na električnom alatu mrežni utikač iz utičnice.
- ▶ Uverite se da su pištolj za raspršivanje i bazična jedinica montirani u potpunosti i sa svim zaptivnim elementima. Samo na taj način je zagarantovana funkcija i sigurnost sistema za fino raspršivanje.

### Priključivanje creva za vazduh (videti slike A1-A2)

Priključak bazne jedinice:

- Fiksno utaknite bajonetni zatvarač (21) creva za vazduh u skladu sa markerima sa strelicama u otvore priključka (27) bazične jedinice.
- Bajonetni zatvarač obrnite za četvrtinu obrta u pravcu obrtanja kazaljke na satu.

Priključak na pištolj za prskanje:

- Fiksno utaknite drugi bajonetni zatvarač (21) creva za vazduh u skladu sa markerima sa strelicama u otvore priključka (4) pištolja za raspršivanje.
- Bajonetni zatvarač obrnite za četvrtinu obrta u pravcu obrtanja kazaljke na satu.

**Napomena:** Pre punjenja materijala za raspršivanje uklonite crevo za vazduh (20) (četvrtina obrta bajonet zatvarača (21) suprotno od obrtanja kazaljke na satu; bajonet zatvarač (21) izvucite iz priključka (4)).

### Pričvršćivanje pojasa za nošenje (videti sliku B)

Kako biste mogli pristupiti svim površinama za obradu i kako biste bili fleksibilni, baznu jedinicu možete okačiti pomoću pojasa za nošenje (25).

- U svaku ušicu (28) okačite jedan kraj pojasa.

### Zamena mlaznice za boju (PFS 2000) (videti sliku C)

**Napomena:** Pre izbora mlaznice za boju mešanjem proverite sredstvo za prskanje. Redak materijal (npr. boja za drvo) ili razređeni materijal može bolje da se raspršuje pomoću sive mlaznice za boju (9). Gušći materijal (npr. lak za drvo ili boja za zid) može bolje da se raspršuje pomoću bele mlaznice za boju (10).

- Za zamenu mlaznice za boju odvrnite preklopnu navrtku (3).
- Skinite kapicu za vazduh (2) i zaptivnu podlošku (12).
- Odvrnite montiranu mlaznicu za boju. Pri tome se uverite da O-prsten (11) ostaje na mlaznici za boju.
- Željenu mlaznicu za boju zavrните u navoj u pištolju za raspršivanje.
- Kapicu za vazduh (2) sa zaptivnom podloškom (12) postavite na mlaznicu za boju i pritegnite je sa preklopnom navrtkom (3).

## Rad

- ▶ Izvucite pre svih radova na električnom alatu mrežni utikač iz utičnice.

### Priprema za rad

- ▶ Ne dozvoljavaju se radovi prskanja na rubu površinskih voda ili na susednim površinama u blizini područja uvlačenja.
- ▶ Kod kupovine boja, lakova i sredstava za prskanje obratite pažnju na njihovu ekološku pogodnost.

### Priprema flaše za prskanje

Površina prskanja mora biti čista, suva i bez masnoća.

- Glatke površine ohrapavite i nakon toga odstranite prašinu od brušenja.
- Prilikom upotrebe sve nepokrivene površine mogu da se isprljaju usled magle od prskanja. Pripremite stoga okolinu površine koja se prska:
  - Temeljno prekritije podove, predmete u prostoriji, vrata, prozore, okvire vrata i prozora, itd. Za prekrivanje podova preporučujemo npr. slikarsko runo.
  - Fiksirajte zaštitni materijal. Zaštitni materijal koji nije dovoljno fiksiran može da se otpusti ili odleti usled snažne važdušne struje.
- ▶ **Temeljno oblepите utičnice i prekidače.** Nепrekrivene utičnice i prekidači mogu izazvati kratak spoj i povećati rizik od električnog udara.

### Priprema materijala za raspršivanje

- ▶ **Prilikom razređivanja vodite računa o tome da sredstvo za prskanje i razređivač odgovaraju jedan drugom.** Kod primene pogrešnog sredstva za razređivanje mogu nastati grumenčiči koji mogu zapušiti pištolj za prskanje.
- ▶ **Prilikom razređivanja supstanci za raspršivanje pazite na to da temperatura paljenja smeše posle razređivanja ponovo bude iznad 55 °C.** Razređivanje npr. lakova koji sadrže rastvarače snižava temperaturu paljenja.
- ▶ **Vodite računa o informacijama proizvođača boje o karakteristikama raspršivanja, npr. u tehničkom pregledu ili dokumentu sa tehničkim podacima. Vodite računa da ne raspršujete boje koje prema informacijama proizvođača nisu predviđene za to.**



- Dobro promešajte sredstvo za prskanje. Upotreba sredstva za prskanje na sobnoj temperaturi stvara bolju sliku prskanja.
- Po potrebi razredite sredstvo za prskanje. Ukoliko prilikom probnog raspršivanja ne postignete

dobru sliku prskanja, izvršite razređivanje u koracima od 5 % tako da postignete optimalnu sliku prskanja.

Sredstvo za prskanje	Preporučeno razređivanje
Zaštitna sredstva za drvo, voda, ulja, tečne lazure	0 %
Sredstva za impregnaciju, sredstva za grundiranje radi zaštite od korozije	0–5 %
Lakovi koji mogu da se razređuju razređivačima i vodom (preporučeno), sredstva za grundiranje, lakovi za grejna tela, debeloslojne lazure	najmanje 5 %
<b>PFS 2000:</b> Disperzione i lateks boje (boje za zidove)	najmanje 10%

#### Tabela za razređivanje

Sredstvo za prskanje [ml]	Razređivač [ml] za razređivanje		
	5 %	10 %	15 %
300	15	30	45
400	20	40	60
500	25	50	75
600	30	60	90

#### Punjenje materijala za raspršivanje (videti slike D1–D2)

**Napomena:** Pre punjenja materijala za raspršivanje uklonite crevo za vazduh (19) (četvrtina obrta bajonet zatvarača (20) suprotno od obrtanja kazaljke na satu; bajonet zatvarač (20) izvucite iz priključka (4)).

- U slučaju primene velikih pakovanja, sredstvo za prskanje prespite u manju kantu za presipanje (14) (npr. 10 l boje za zid u prazne kante od 2,5 ili 5,0 l).
- Otvorite rezervoar (7) sa pištolja za raspršivanje.
- Sredstvo za prskanje napunite **maksimalno do markera 800** u rezervoar (7).
- Uzlaznu cev (13) okrenite tako da se sredstvo za prskanje može raspršivati bez ostataka:

za radove prskanja na položenim objektima	<b>unapred</b> u smeru kapice za mlaznicu/kapice za vazduh
za radove prskanja iznad glave	<b>unazad</b> u smeru ručke

- Izvršite probno nanošenje na test površini.

Kada dobijete optimalnu sliku raspršivanja, možete započeti sa raspršivanjem.

ili

Ako rezultat raspršivanja nije zadovoljavajući ili ne izlazi boja: (videti „Otklanjanje smetnji“, Strana 238)

#### Puštanje u rad

- ▶ **Obratite pažnju na napon mreže!** Napon strujnog izvora mora biti usaglašen sa podacima na tipskoj tablici električnog alata.

- ▶ **Pazite da bazna jedinica tokom rada ne usiše prašinu ili ostale nečistoće.**
- ▶ **Pazite da ne prskate po baznoj jedinici.**
- ▶ **Prekinite proces raspršivanja, ako tokom raspršivanja na drugim mestima, a ne na za to predviđenoj mlaznici, ističe tečnost, a pištolj za raspršivanje ponovo vratite u status u skladu sa odredbama.** Postoji opasnost od električnog udara.
- ▶ **Ne prskajte sebe samog, druge osobe ili životinje.**

#### Uključivanje (videti sliku E)

- Proverite da li je montirana prava mlaznica za boju.
- Utaknite mrežni utikač u utičnicu.
- Uzmite pištolj za raspršivanje u ruku i usmerite ga na površinu za prskanje.
- Prekidač za uključivanje/isključivanje (22) gurnite prema napred.
- Pritisnite prekidač za rukovanje (6) na pištolju za raspršivanje.

**Napomena:** Kada je uključena bazna jedinica, na kapici za vazduh (2) uvek izlazi vazduh.

#### Isključivanje

- Otpustite komandni prekidač (6) i prekidač za uključivanje/isključivanje (22) gurnite prema nazad.
- Izvucite mrežni utikač iz utičnice.

#### Uputstva za rad

##### Prskanje (videti sliku F)

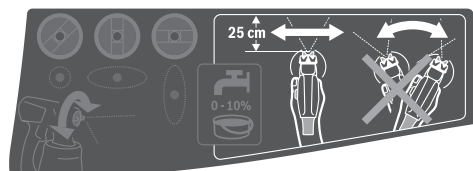

**Napomena:** Obratite pažnju na smer vetra kada koristite električni alat na otvorenom.

- Načinite najpre probno prskanje i podesite sliku prskanja i količinu sredstva za prskanje prema sredstvu za prskanje. Podešavanja pogledajte u sledećim odeljcima.
- Pištolj za raspršivanje obavezno držite na ravnomernom razmaku od 20–25 cm vertikalno u odnosu na objekat za prskanje.
- Sa prskanjem počnite izvan površine koja se prska.
- Ravnomerno pomerajte pištolj za raspršivanje u skladu sa podešavanjem slike za prskanje, horizontalno ili vertikalno. Ujednačen kvalitet površine se postiže kada se trake preklapaju za 4–5 cm.
- Prilikom radova na raspršivanju na objektima koji leže ili prilikom radova iznad visine glave pištolj za raspršivanje držite malo ukoso i pomerajte ga u nazad od površine po kojoj vršite raspršivanje.
- ▶ **Opasnost od spoticanja! Pazite na moguće prepreke.**
- Izbegavajte prekide prskanja unutar prskane površine.



Jednolično vođenje pištolja za raspršivanje daje ujednačen kvalitet prskane površine.

Neravnomerna razdaljina i ugao prskanja vodiće do jakog stvaranja magle boje, a zbog toga i do neravnomerne površine.

– Postupak prskanja završite izvan površine prskanja.

Rezervoar za sredstvo za prskanje nemojte nikada da ispraznite do kraja. Ako uzlazna cev više ne uranja u sredstvo za prskanje, prekida se mlaz raspršivanja i nastaje neravnomerna površina.

– Nakon pauza ili novog punjenja rezervoara (7) proverite mlaznicu za boju (10)/(9) i kavicu za vazduh (2) i očistite ih ako je potrebno.



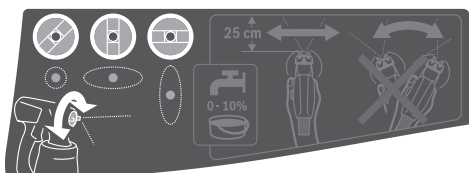

– Ako se sredstvo za prskanje nataloži na kavicu za vazduh (2) ili mlaznici za boju, komponente očistite pomoću odgovarajuće četke ili vlažne krpe.

### Nameštanje slike prskanja



### ▶ Nikada nemojte pritiskati prekidač za rukovanje (6) dok pomerate kavicu za vazduh (2).

– Okrenite kavicu za vazduh (2) u željeni položaj.

Vazдушna kapa	Mlaz za prskanje	Primena
		Horizontalni pljosnati mlaz za vertikalni smer rada
		Vertikalni pljosnati mlaz za horizontalni smer rada
		Okrugli mlaz za uglove, ivice i teško dostupna mesta

### Podlašavanje količine sredstva za prskanje (videti sliku G)

(PAINTVolume)

- Okrenite točkić za podešavanje (5), radi podešavanja željene količine materijala za prskanje:
  - : minimalna količina materijala za prskanje,
  - + : maksimalna količina materijala za prskanje.

- Počnite sa probnim raspršivanjem sa minimalnom količinom sredstva za prskanje i povećavajte količinu sredstva za prskanje dok ne postignete željenu sliku prskanja. Ukoliko ne postignete zadovoljavajuću sliku prskanja, razredite sredstvo za prskanje u koracima od 5 % (videti „Priprema materijala za raspršivanje“, Strana 234).

**Napomena:** Intenzitet nanosa boje veoma zavisi od brzine pokreta.

Količina sredstva za prskanje	Podešavanje
Previše sredstva za prskanje na površini prskanja	Količina sredstva za prskanje se mora smanjiti. <ul style="list-style-type: none"> <li>– Okrenite točkić za podešavanje (5) smer –.</li> </ul>
Premalo sredstva za prskanje na površini prskanja	Količina sredstva za prskanje se mora povećati. <ul style="list-style-type: none"> <li>– Okrenite točkić za podešavanje (5) smer +.</li> </ul>

### Vlaženje tapeta

Kako biste olakšali skidanje starih tapeta možete ih poprskati toplom vodom (maks. 55 °C). Da biste to uradili, koristite sivu mlaznicu za boju (9).

### Pauze u radu i transport (videti slike H-1)

Za jednostavan transport sistema za fino raspršivanje na bazičnoj jedinici je smeštena drška za nošenje (23) i pojas za nošenje (24).

Tokom rada bazičnu jedinicu (21) pomoću pojasa za nošenje (24) možete da zakačite poprečno na rame.

U pauzama tokom rada pištolj za raspršivanje (1) možete da odložite na ravnu radnu površinu. Materijal za raspršivanje ne može da isteče.

- ▶ **Pištolj za raspršivanje napunjen materijalom za raspršivanje postavite uvek uspravno na neku ravnu površinu.** Iz pištolja za raspršivanje koji leži može da istekne materijal za raspršivanje.

## Održavanje i servis

### Održavanje i čišćenje

- ▶ **Izvučite pre svih radova na električnom alatu mrežni utikač iz utičnice.**
- ▶ **Držite električni alat i proreze za ventilaciju čiste, da bi dobro i sigurno radili.**

Ako je neophodna zamena priključnog voda, onda to mora da izvede **Bosch** ili ovlašćena servisna služba za **Bosch** električne alate, kako biste izbegli ugrožavanje bezbednosti.

- ▶ **Posle svake upotrebe odmah temeljno očistite pojedinačne delove sistema za fino raspršivanje, naročito sve komponente kroz koje protiče boja.** Stručno čišćenje je preduslov za adekvatan i siguran

režim rada pištolja za raspršivanje. U slučaju pogrešnog ili nestručnog čišćenja ne uvažavajte se zahtevi za garancijom.

#### Čišćenje filtera za vazduh (videti sliku J)

Filter za vazduh (28) morate povremeno da čistite. Ako je filter za vazduh jako zaprljan, morate da ga zamenite.

- Otvorite poklopac filtera za vazduh (25).
- Uzmite filter za vazduh (28).
- Blago zaprljanje:  
Lupajte po filteru za vazduh (28).  
*ili*  
Jako zaprljanje:  
Filter za vazduh (28) očistite pod mlazom vode i ostavite da se dobro osuši da bi se sprečilo formiranje plesni.  
*ili*  
Zamenite filter za vazduh (28).
- Ponovo umetnite filter za vazduh.
- Ponovo zatvorite poklopac filtera za vazduh (25).
- **Sistem za fino raspršivanje nikada nemojte koristiti bez filtera za vazduh.** Čestice prljavštine mogu da dospeju u prostor motora i tako ga oštete.

#### Čišćenje nakon upotrebe boja na bazi vode (videti sliku K)

Pištolj za raspršivanje i rezervoar za sredstvo za prskanje uvek čistite toplom vodom.

Otvore na mlaznicama i otvore za vazduh pištolja za raspršivanje nemojte nikada da čistite predmetima sa uskim vrhom.

- Isključite baznu jedinicu (21) i skinite crevo za vazduh (19 sa pištolja za raspršivanje (1).
- Skinite rezervoar (7) sa pištolja za raspršivanje (1).  
Držite rezervoar (7) ispod uzlazne cevi (13) i pritisnite prekidač za upravljanje (6) na pištolju za raspršivanje, da bi sredstvo za prskanje moglo da se vrati u rezervoar.
- Potpuno ispraznite rezervoar (7).  
Sredstvo za prskanje možete da čuvate za sledeće primene u hermetički zatvorenom rezervoaru za boju. U tu svrhu koristite npr. rezervni rezervoar (8) sa poklopcem ili originalni rezervoar za sredstvo za prskanje.
- Očistite rezervoar (7).
- Demontirajte uzlaznu cev (13) sa zaptivkom rezervoara (16) i dobro je isperite.  
Uzlaznu cev (13) sa zaptivkom rezervoara (16) ponovo pričvrstite na pištolj za raspršivanje.
- Rezervoar (7) napunite toplom vodom i ponovo ga pričvrstite na pištolj za raspršivanje (1).
- Ponovo priključite crevo za vazduh (19 na pištolj za raspršivanje (1).
- Prskajte sve dok ne počne da izlazi samo čista voda. Eventualno ponovo sipajte toplu vodu u rezervoar.
- Crevo za vazduh (19 uklonite sa bazne jedinice (21) i pištolja za raspršivanje (1).
- Po potrebi bazičnu jedinicu očistite navlaženom krpom, pa zatim uklonite bazičnu jedinicu (21) i crevo za vazduh (19 iz neposredne okoline čišćenja.

- Demontirajte preklonpu navrtku (3), kavicu za vazduh (2), zaptivnu podlošku (12), upotrebljenu mlaznicu za boju (10)/(9) sa O-prstenom (11) i uzlaznu cev (13) sa zaptivkom rezervoara (16).  
Pri tome se uverite da O-prsten (11) ostaje na mlaznici za boju.
- U kanti sa toplom vodom očistite sve delove koji provode boju pomoću uobičajene četke za pranje. Takođe očistite kanal za boju (18) pištolja za raspršivanje (1).
- Uverite se da se u uzlaznoj cevi (13) sa zaptivkom rezervoara (16) ne nalazi sredstvo za prskanje i da cev nije oštećena.  
Po potrebi očistite zaptivku rezervoara (16) još jednom toplom vodom.
- Otvor za odzračivanje (17) očistite odgovarajućim predmetom.
- Očistite natopljenom krpom rezervoar (7) i pištolj za raspršivanje (1) spolja.
- Pre sastavljanja sve delove dobro osušite.
- Ponovo montirajte sistem za fino raspršivanje obrnutim redosledom.  
Pomerite zaptivku rezervoara (16) nazad u žleb uzlazne cevi (13).  
Proverite da li je zaptivka rezervoara postavljena tačno u žleb uzlazne cevi, za propisnu zaptivenost pištolja za raspršivanje.  
Uverite se da ste uzlaznu cev (13) gurnuli do graničnika na kanalu za boju (18).

#### Čišćenje nakon upotrebe boja na bazi rastvarača (videti sliku K)

Pištolj za raspršivanje i rezervoar za sredstvo za prskanje čistite uvek razređivačem koji odgovara za upotrebljeno sredstvo za prskanje.

Otvore na mlaznicama i otvore za vazduh pištolja za raspršivanje nemojte nikada da čistite predmetima sa uskim vrhom.

Kada za čišćenje koristite rastvarače i radite sa bojama na bazi rastvarača, nosite adekvatne rukavice.

- Isključite baznu jedinicu (21) i skinite crevo za vazduh (19 sa pištolja za raspršivanje (1).
- Po potrebi bazičnu jedinicu očistite krpom navlaženom razređivačem, pa zatim uklonite bazičnu jedinicu (21) i crevo za vazduh (19 iz neposredne okoline čišćenja.
- Skinite rezervoar (7) sa pištolja za raspršivanje (1).  
Držite rezervoar (7) ispod uzlazne cevi (13) i pritisnite prekidač za upravljanje (6) na pištolju za raspršivanje, da bi sredstvo za prskanje moglo da se vrati u rezervoar.
- Potpuno ispraznite rezervoar (7).  
Sredstvo za prskanje možete da čuvate za sledeće primene u hermetički zatvorenom rezervoaru za boju. U tu svrhu koristite npr. rezervni rezervoar (8) sa poklopcem ili originalni rezervoar za sredstvo za prskanje.
- Očistite rezervoar (7).
- Demontirajte uzlaznu cev (13) sa zaptivkom rezervoara (16) i dobro je isperite.

- Uzlaznu cev (13) sa zaptivkom rezervoara (16) ponovo pričvrstite na pištolj za raspršivanje.
- Rezervoar (7) napunite do pola rastvaračem i ponovo ga pričvrstite na pištolj za raspršivanje (1).
- Više puta protresite pištolj za raspršivanje.
- Pri tome vodite računa da razređivač ne raspršujete.
- Postoji opasnost od eksplozije.**
- Otpustite rezervoar (7) sa pištolja za raspršivanje (1) i potpuno ga ispraznite.
- Demontirajte preklonpu navrtku (3), kapicu za vazduh (2), zaptivnu podlošku (12), upotreblijenu mlaznicu za boju (10)/(9) sa O-prstenom (11) i uzlaznu cev (13) sa zaptivkom rezervoara (16).  
Pri tome se uverite da O-prsten (11) ostaje na mlaznici za boju.
- U kanti sa razređivačem očistite sve delove koji provode boju pomoću uobičajene četke za pranje. Takođe očistite kanal za boju (18) pištolja za raspršivanje (1).
- Uverite se da se u uzlaznoj cevi (13) sa zaptivkom rezervoara (16) ne nalazi sredstvo za prskanje i da cev nije oštećena.  
Po potrebi očistite zaptivku rezervoara (16) još jednom razređivačem.
- Otvor za odzračivanje (17) očistite odgovarajućim predmetom.
- Očistite krpom natopljenom razređivačem rezervoar (7) i pištolj za raspršivanje (1) spolja.

- Pre sastavljanja sve delove dobro osušite.
- Ponovo montirajte sistem za fino raspršivanje obrnutim redosledom.  
Pomerite zaptivku rezervoara (16) nazad u žleb uzlazne cevi (13).  
Proverite da li je zaptivka rezervoara postavljena tačno u žleb uzlazne cevi, za propisnu zaptivenost pištolja za raspršivanje.  
Uverite se da ste uzlaznu cev (13) gurnuli do graničnika na kanalu za boju (18).

#### Uklanjanje materijala u otpad

Zaprljan razređivač, ostatke sredstva za prskanje i eventualne ostatke razređivača morate ukloniti na stručan i ekološki prihvatljiv način. Pri tom poštujujte uputstva za uklanjanje otpada od proizvođača i propise koji važe za uklanjanje posebnog otpada.

Ekološki štetne hemikalije ne smeju dospeti u zemlju, u podzemne vode ili u površinske vode. Ekološki štetne hemikalije ne sipajte u kanalizaciju!

#### Skladištenje

- Pre nego što se sistem za fino raspršivanje zapuši, temeljno očistite sistem za fino raspršivanje i sve delove ostavite da se pažljivo osuše pre sklapanja.

Ako ne primenjujete sistem za fino raspršivanje, gumena traka zajedno sa pinom na bazičnoj jedinici (21) služi kao praktična mogućnost za čuvanje creva za vazduh (19).

### Otklanjanje smetnji

Problem	Uzrok	Rešenje
Sredstvo za prskanje ne pokriva pravilno	Količina sredstva za prskanje je premala	Okrenuti točkić za podešavanje (5) smer +
	Preveliko rastojanje do površine prskanja	Smanjiti rastojanje prskanja
	Premala količina sredstva za prskanje na površini prskanja, retko raspršena po površini prskanja	Češće prskati po površini prskanja
	Sredstvo za prskanje je previše gusto	Sredstvo za prskanje ponovo razblažiti i izvesti probno prskanje
Sredstvo za prskanje teče nakon nanošenja	Nanesena prevelika količina sredstva za prskanje	Okrenuti točkić za podešavanje (5) smer -
	Premalo rastojanje do površine prskanja	Povećati rastojanje prskanja
	Sredstvo za prskanje je previše retko	Dodati originalni materijal za prskanje
	Previše često se prska po istom mestu	Skinuti boju i kod drugog pokušaja prskanja ne prskati prečesto po istom mestu
Previše grubo raspršivanje	Prevelika količina sredstva za prskanje	Okrenuti točkić za podešavanje (5) smer -
	<b>PFS 2000:</b> Montirana je bela mlaznica za boju (10) (preveliki prečnik mlaznice)	Montirati sivu mlaznicu za boju (9)
	Igla mlaznice (15) zaprljana	Očistiti iglu mlaznice
	Sredstvo za prskanje je previše gusto	Sredstvo za prskanje ponovo razblažiti i izvesti probno prskanje
Prejaka magla od boje	Filter za vazduh (28) jako zaprljan	Zameniti filter za vazduh
	Nanesena prevelika količina sredstva za prskanje	Okrenuti točkić za podešavanje (5) smer -

Problem	Uzrok	Rešenje
Mlaz prskanja pulsira	Preveliko rastojanje do površine prskanja	Smanjiti rastojanje prskanja
	Premala količina sredstva za prskanje u posudi	Dopuniti sredstvo za prskanje
	Otvor za odzračivanje (17) na uzlaznoj cevi (13) zapušten	Očistiti uzlaznu cev i otvor za odzračivanje
	Uzlazna cev (13) labava	Gurnuti uzlaznu cev do graničnika na kanalu za boju (18)
	Mlaznica za boju (10)/(9) je labava	Pritegnite mlaznicu za boju
	Filter za vazduh (28) jako zaprljan	Zameniti filter za vazduh
	Sredstvo za prskanje je previše gusto	Sredstvo za prskanje ponovo razblažiti i izvesti probno prskanje
Sredstvo za prskanje kaplje na mlaznici za boju	Očistiti naslagu materijala za prskanje na mlaznici za boju (10)/(9), igli za mlaznicu (15) i kapici za vazduh (2)	Očistiti mlaznicu za boju, iglu mlaznice i kapicu za vazduh
	Mlaznica za boju (10)/(9) je labava	Pritegnite mlaznicu za boju
Iz mlaznice za boju ističe sredstvo za prskanje	Uzlazna cev (13) labava	Gurnuti uzlaznu cev do graničnika na kanalu za boju (18)
	Igla mlaznice (15) začepljena	Očistiti iglu mlaznice
	Uzlazna cev (13) začepljena	Očistiti uzlaznu cev
	Otvor za odzračivanje (17) na uzlaznoj cevi (13) zapušten	Očistiti uzlaznu cev i otvor za odzračivanje
	Zaptivka rezervoara (16) nedostaje ili je oštećena	Gurnuti (novu) zaptivku rezervoara preko uzlazne cevi u žleb
	Sredstvo za prskanje je previše gusto	Sredstvo za prskanje ponovo razblažiti i izvesti probno prskanje
	Sredstvo za prskanje zaprljano (grudve u boji)	Kompletno isprazniti i očistiti pištolj za raspršivanje; uliti sredstvo za prskanje prilikom punjenja kroz sito

### Servis i saveti za upotrebu

Servis odgovara na vaša pitanja u vezi sa popravkom i održavanjem vašeg proizvoda kao i u vezi sa rezervnim delovima. Šematske prikaze i informacije u vezi rezervnih delova naći ćete i pod: [www.bosch-pt.com](http://www.bosch-pt.com)

Bosch tim za konsultacije vam rado pomaže tokom primene, ukoliko imate pitanja o našim proizvodima i njihovom priboru.

Molimo da kod svih pitanja i naručivanja rezervnih delova neizostavno navedete broj artikla sa 10 brojanih mesta prema tipskoj pločici proizvoda.

#### Srpski

Bosch Elektroservis  
Dimitrija Tucovića 59  
11000 Beograd  
Tel.: +381 11 644 8546  
Tel.: +381 11 744 3122  
Tel.: +381 11 641 6291  
Fax: +381 11 641 6293  
E-Mail: [office@servis-bosch.rs](mailto:office@servis-bosch.rs)  
[www.bosch-pt.rs](http://www.bosch-pt.rs)

#### Dodatne adrese servisa pogledajte na:

[www.bosch-pt.com/serviceaddresses](http://www.bosch-pt.com/serviceaddresses)

### Uklanjanje đubreta

Pištolj za prskanje, električna jedinica, pribor i pakovanja treba da se odvoze na reciklažu koja odgovara zaštititi čovekove okoline.



Ne bacajte električni alat u kućni otpad!

#### Samo za EU-zemlje:

Prema evropskim smernicama 2012/19/EU o starim električnim i elektronskim uređajima i njihovim pretvaranju u nacionalno dobro ne moraju više upotrebljivi električni pribori da se odvojeno sakupljaju i odvoze nekoj regeneraciji koja odgovara zaštititi čovekove okoline.

Ukoliko se elektronski i električni uređaji otklone u otpad na neispravan način, moguće opasne materije mogu da imaju štetno dejstvo na životnu sredinu i zdravlje ljudi.

# Slovenščina

## Varnostna opozorila

### Splošna varnostna navodila za električna orodja

**⚠ OPOZORILO** Preberite vsa varnostna opozorila, navodila, ilustracije in specifikacije, ki so priložene temu električnemu orodju. Če spodaj navedenih napotkov ne upoštevate, lahko pride do električnega udara, požara in/ali težke poškodbe.

**Vsa opozorila in napotke shranite, ker jih boste v prihodnje še potrebovali.**

Pojem električno orodje, ki se pojavlja v nadaljnjem besedilu, se nanaša na električna orodja z električnim pogonom (z električnim kablom) in na akumulatorska električna orodja (brez električnega kabla).

#### Varnost na delovnem mestu

- ▶ **Delovno mesto naj bo vedno čisto in dobro osvetljeno.** Nered in neosvetljena delovna mesta povečajo možnost nezgod.
- ▶ **Električnega orodja ne uporabljajte v okolju, v katerem lahko pride do eksplozij (prisotnost vnetljivih tekočin, plinov ali prahu).** Električna orodja povzročajo iskre, zaradi katerega se lahko prah ali hlapi vnamejo.
- ▶ **Ko uporabljate električno orodje, poskrbite, da v bližini ni otrok ali drugih oseb.** Odvratanje pozornosti lahko povzroči izgubo nadzora nad orodjem.

#### Električna varnost

- ▶ **Priključni vtič električnega orodja se mora prilegati vtičnici.** Spreminjanje vtiča na kakršen koli način ni dovoljeno. Pri ozemljenih električnih orodjih ne uporabljajte adapterskih vtičev. Nespremenjeni vtiči in ustrezne vtičnice zmanjšujejo tveganje električnega udara.
- ▶ **Izogibajte se telesnemu stiku z ozemljenimi površinami, kot so na primer cevi, grelci, hladilniki in pašniki.** Tveganje električnega udara je večje, če je vaše telo ozemljeno.
- ▶ **Prosimo, da napravo zavarujete pred dežjem ali vlago.** Vdor vode v električno orodje povečuje tveganje za električni udar.
- ▶ **Kabel uporabljajte pravilno.** Kabel zavarujte pred vročino, oljem, ostrimi robovi ali premikajočimi se deli. Poškodovani ali zapleteni kabli povečujejo tveganje električnega udara.
- ▶ **Kadar uporabljate električno orodje zunaj, uporabljajte samo kabelske podaljške, ki so primerni za delo na prostem.** Uporaba kabelskega podaljška, ki je primeren za delo na prostem, zmanjšuje tveganje za električni udar.
- ▶ **Če je uporaba električnega orodja v vlažnem okolju neizogibna, uporabljajte stikalo za zaščito pred kvarnim tokom.** Uporaba zaščitnega stikala zmanjšuje tveganje električnega udara.

#### Osebnostna varnost

- ▶ **Bodite pozorni, pazite kaj delate ter se dela z električnim orodjem lotite z razumom.** Ne uporabljajte električnega orodja, če ste utrujeni oziroma če ste pod vplivom mamil, alkohola ali zdravil. Trenutek nepazljivosti pri uporabi električnega orodja je lahko vzrok za resne telesne poškodbe.
  - ▶ **Uporabljajte osebno zaščitno opremo. Vedno uporabljajte zaščito za oči.** Z uporabo zaščitne opreme, kot so protiprašna maska, varnostni čevlji, ki ne drsijo, čelada ali zaščita za sluh, v ustreznih okoliščinah zmanjšate nevarnost poškodb.
  - ▶ **Preprečite nenameren vklop orodja. Pred priključitvijo električnega orodja na električno omrežje in/ali na akumulatorsko baterijo in pred dviganjem ali nošenjem se prepričajte, da je električno orodje izklopljeno.** Če električno orodje nosite in imate pri tem prst na stikalu ali pa orodje napajate, ko je stikalo v položaju za vklop, lahko pride do nesreče.
  - ▶ **Odstranite vse ključe in izvijače za prilagajanje orodja, preden orodje vključite.** Ključ ali izvijač, ki ga ne odstranite z vrtečega se dela električnega orodja, lahko povzroči telesne poškodbe.
  - ▶ **Ne precenjujte svojih sposobnosti. Ves čas trdno stojite in vzdržujte ravnovesje.** To omogoča boljši nadzor nad električnim orodjem v nepričakovanih situacijah.
  - ▶ **Bodite primerno oblečeni. Ne nosite ohlapnih oblačil ali nakita. Las in oblačil ne približujte premikajočim se delom.** Ohlapna oblačila, nakit ali dolgi lasje se lahko ujamejo v premikajoče se dele.
  - ▶ **Če imate na voljo naprave za priklop sesalnika za prah ali zbiralnih posod, se prepričajte, da so te ustrezno priključene.** Uporaba sistema za zbiranje prahu lahko zmanjša nevarnosti, povezane s prahom.
  - ▶ **Naj seznanjenost z orodjem, ki jo pridobite s pogosto uporabo, ne bo razlog za to, da postanete lahkomišeln in ignorirate varnostna načela.** V delčku sekunde lahko nepozorno dejanje pripelje do hude poškodbe.
- #### Uporaba in vzdrževanje električnega orodja
- ▶ **Električnega orodja ne preobremenjujte. Za delo uporabite ustrezno električno orodje.** Pravo električno orodje bo delo opravilo bolje in varneje, in sicer s hitrostjo, za katero je bilo oblikovano.
  - ▶ **Električnega orodja ne uporabljajte, če ga s stikalom ne morete vklopiti in izklopiti.** Vsako električno orodje, ki ga ni mogoče nadzirati s stikalom, je nevarno in ga je treba popraviti.
  - ▶ **Izvlcite vtič iz vtičnice in/ali odstranite akumulatorsko baterijo, če je le mogoče, in odstranite ter shranite pribor, še preden se lotite popravila orodja.** Ti preventivni varnostni ukrepi zmanjšajo tveganje za nenamerni zagon aparata.
  - ▶ **Ko električnih orodij ne uporabljate, jih shranite izven dosega otrok. Osebam, ki orodja ne poznajo ali niso**

prebrale teh navodil za uporabo, orodja ne dovolite uporabljati. Električna orodja so nevarna, če jih uporabljajo neizkušene osebe.

- ▶ **Vzdržujte električna orodja in pribor. Prepričajte se, da so premikajoči se deli pravilno poravnani in da se ne zatikajo ter da deli niso polomljeni. Prav tako preverite, ali je na orodju še kaj drugega, kar bi lahko vplivalo na njegovo delovanje. Če je električno orodje poškodovano, mora biti pred uporabo popravljeno.** Slabo vzdrževana električna orodja so vzrok za mnoge nezgode.
- ▶ **Rezalna orodja naj bodo vedno ostra in čista.** Skrbno negovana rezalna orodja z ostrimi robovi se manj zatikajo in so lažje vodljiva.
- ▶ **Električna orodja, pribor, vsadna orodja in podobno uporabljajte v skladu s temi navodili. Pri tem upoštevajte delovne pogoje in dejavnost, ki jo boste opravljali.** Uporaba električnih orodij v namene, ki so drugačni od predpisanih, lahko privede do nevarnih situacij.
- ▶ **Ročaji in površine za prijemanje naj bodo suhe, čiste in brez olja ali maščobe.** Gladki ročaji in površine za prijemanje ne omogočajo varne uporabe in nadzora orodja v nepričakovanih situacijah.

#### Servisiranje

- ▶ **Vaše električno orodje naj popravlja samo usposobljeno strokovno osebje, ki naj pri tem uporabi zgolj originalne rezervne dele.** S tem boste zagotovili, da bo orodje varno za uporabo.

#### Varnostna opozorila za sisteme za fino pršenje

- ▶ **Poskrbite, da bo delovno območje čisto in dobro osvetljeno ter brez posod z barvami in topili, krp in drugih vnetljivih materialov.** Obstaja nevarnost samovžiga. V bližini morajo biti vedno na voljo brezhibno delujoči gasilni aparati.
- ▶ **Poskrbite za dobro zračenje tako na območju pršenja kot tudi v celotnem prostoru.** Hlapljiva vnetljiva topila ustvarjajo eksplozivno ozračje.
- ▶ **Za pršenje in čiščenje ne uporabljajte materialov, katerih plamenišče je nižje od 55 °C. Uporabljajte materiale na osnovi vode, težko hlapljivih ogljikovodikov ali podobnih snovi.** Lahko hlapljiva topila med hlapenjem ustvarijo eksplozivno ozračje.
- ▶ **Ne pršite na območju virov vžiga, kot so statične električne iskre, odprti plameni, vžigalni plameni, vroči predmeti, motorji, cigarete in iskre, ki nastanejo pri vstavljanju in izvleku električnih kablov ali pri uporabi stikal.** Takšni viri isker lahko povzročijo vžig okolice.
- ▶ **Ne pršite snovi, če niste prepričani, da so varne.** Neznane snovi lahko povzročijo nevarne pogoje.
- ▶ **Ne pršite vrele vode. Pršite samo toplo vodo (najv. 55 °C) brez dodanih kemikalij.**
- ▶ **Pri pršenju ali delu s kemikalijami nosite dodatno osebno zaščitno opremo, kot so npr. ustrezne zaščitne**

**rokavice, zaščitne maske in posebne zaščitne maske za dihala.** Če uporabljate zaščitno opremo, primerno za določene pogoje, s tem zmanjšate izpostavljenost škodljivim snovem.



- ▶ **Bodite pozorni na morebitne nevarnosti, ki jih lahko povzročijo pršilne snovi. Upoštevajte oznake na posodi ali informacije proizvajalca pršilne snovi, vključno z zahtevo glede uporabe osebne varnostne opreme.** Upoštevajte navodila proizvajalca, da bi zmanjšali tveganje požara ter poškodb zaradi strupenih, rakotvornih in drugih snovi.
- ▶ **Poskrbite za to, da na vtiču omrežnega kabla in pritisnem stikalu sistema za fino pršenje ni barve in drugih tekočin. Omrežnega kabla nikoli ne držite za vtične spoje.** Neupoštevanje navodil lahko povzroči električni udar.
- ▶ **Nadzirajte otroke.** S tem boste zagotovili, da se otroci ne bodo igrali s sistemom za fino pršenje.

#### Opis izdelka in storitev



**Preberite vsa varnostna opozorila in navodila.** Neupoštevanje varnostnih opozoril in navodil lahko povzroči električni udar, požar in/ali hude poškodbe.

Upoštevajte slike na začetku navodil za uporabo.

#### Namenska uporaba

##### PFS 1000

Električno orodje je namenjeno pršenju naslednjih materialov: barv v laku s topili in na vodni osnovi (priporočeno), lakov, lazur, temeljnih premazov, impregnacij, brezbarvnih lakov, olj in vode.

Električno orodje ni primerno za pršenje disperzijskih barv in barv z lateksom (stenske barve), lužin, baz, jedkih premazov, dezinfekcijskih sredstev, rastlinskih škropiv, fasadnih barv, zrnatega pršilnega materiala in materiala s trdinimi snovmi ter materialov, ki se ne razpršijo in ne kapljajo.

##### PFS 2000

Električno orodje je namenjeno pršenju vseh običajnih barv: disperzijskih barv in barv z lateksom (barv za stene), barv v laku s topili in na vodni osnovi (priporočeno), lazur, temeljnih premazov, impregnacijskih sredstev, brezbarvnih lakov (ALLPaint), olj in vod.

Električno orodje ni primerno za delo z bazami, lužini, kislimi premazi, dezinfekcijskimi sredstvi, rastlinskimi škropivi, fasadnimi barvami, zrnatim materialom za pršenje ter materiali, ki se ne razpršijo in ne kapljajo.



**Komponente na sliki**

Oštevilčenje komponent, ki so prikazane na sliki, se nanaša na prikaz električnega orodja na strani z grafiko.

- |   |   |
|---|---|
| <ul style="list-style-type: none"> <li>(1) Pršilna pištola</li> <li>(2) Razprševalni pokrov</li> <li>(3) Krovna matica</li> <li>(4) Priključek za gibko cev (pršilne pištole)</li> <li>(5) Vrtljivi gumb za nastavitev količine pršilnega materiala</li> <li>(6) Sprožilec</li> <li>(7) Posoda za pršilni material</li> <li>(8) Nadomestni zbiralnik za pršilni material<sup>a)</sup></li> <li>(9) Šoba za barvo (siva: za les)</li> <li>(10) Šoba za barvo (bela: za stene) (PFS 2000)</li> <li>(11) Tesnilni obroček</li> <li>(12) Tesnilna podložka</li> <li>(13) Potopna cevka</li> </ul> | <ul style="list-style-type: none"> <li>(14) Vedro za prelivanje<sup>b)</sup></li> <li>(15) Iglja šobe</li> <li>(16) Tesnilo posode</li> <li>(17) Zračnik</li> <li>(18) Kanal za barvo</li> <li>(19) Gibka cev za dovod zraka</li> <li>(20) Bajonetna spojka</li> <li>(21) Osnovna enota</li> <li>(22) Stikalo za vklop/izklop</li> <li>(23) Nosilni ročaj</li> <li>(24) Nosilni jermen</li> <li>(25) Pokrov zračnega filtra</li> <li>(26) Priključek za gibko cev (osnovne enote)</li> <li>(27) Vezica za nosilni jermen</li> <li>(28) Zračni filter</li> </ul> |
|---|---|

a) na voljo za PFS 1000 kot pribor; pri PFS 2000 v obsegu dobave

b) Prikazan ali opisan pribor ni del standardnega obsega dobave. Celoten pribor je del našega programa pribora.

**Tehnični podatki**

Sistem za fino pršenje		PFS 1000	PFS 2000
Kataloška številka		3 603 B07 0..	3 603 B07 3..
Nazivna moč	W	410	440
Črpalna zmogljivost	ml/min	100	200
Čas nanašanja 2 m <sup>2</sup> barve	min	2	1,3
Prostornina posode za pršilni material	ml	800	800
Šoba za barvo (9)(siva)		●	●
– <b>Uporaba na lesu:</b> Pršenje lakov, lazur, temeljnih premazov, brezbarvnih lakov in olj, ki vsebujejo topila ali so topni v vodi			
Šoba za barvo (10) (bela)		–	●
– <b>Namen uporabe „stena“:</b> Pršenje disperzijskih in lateks barv			
Dolžina gibke cevi za dovod zraka	m	1,25	1,25
Teža po EPTA-Procedure 01:2014	kg	1,8	1,9
Razred zaščite		□ / II	□ / II

Navedbe veljajo za nazivne napetosti [U] 230 V. Pri drugih napetostih in državno specifičnih izvedbah lahko te navedbe variirajo.

**Podatki o hrupu/tresljajih**

Podatki o emisijah hrupa, pridobljeni v skladu s standardom **EN 62841-1**.

A-vrednotena raven zvočnega tlaka za električno orodje običajno znaša **80 dB(A)**. Negotovost  $K = 3$  dB. Raven hrupa lahko pri delu preseže navedene vrednosti. **Uporabite zaščito za sluh!**

Skupne vrednosti tresljajev  $a_h$  (vektorska vsota treh smeri) in negotovost  $K$  so določene v skladu s standardom **EN 62841-1**:

$$a_h < 2,5 \text{ m/s}^2, K = 1,5 \text{ m/s}^2$$

Vrednosti nivoja tresljajev in hrupa, podane v teh navodilih, so bile izmerjene v skladu s standardiziranim merilnim postopkom in se lahko uporabljajo za medsebojno primerjavo električnih orodij. Primerne so tudi za začasno oceno oddajanja tresljajev in hrupa.

Naveden nivo tresljajev in hrupa je določen na osnovi glavnih načinov uporabe električnega orodja. Pri uporabi orodja v drugačne namene, z drugačnimi nastavki ali pri nezadostnem vzdrževanju lahko nivo hrupa in tresljajev odstopa. To lahko obremenjenost s hrupom in tresljaji v celotnem obdobju uporabe občutno poveča.

Za natančnejšo oceno obremenjenosti s hrupom in tresljaji morate upoštevati tudi čas, ko je orodje izklopljeno, in čas, ko orodje deluje, vendar dejansko ni v uporabi. To lahko občutno zmanjša obremenjenost s hrupom in tresljaji, ki je razporejena na celotno obdobje uporabe.

Določite dodatne varnostne ukrepe za zaščito uporabnika pred vplivi tresljajev, npr. vzdrževanje električnega orodja in nastavkov, segrevanje rok, organizacija delovnih postopkov.

## Namestitev

- ▶ **Pred začetkom kakršnih koli del na električnem orodju izvlecite omrežni vtič iz vtičnice.**
- ▶ **Prepričajte se, da sta pršilna pištola in osnovna enota nameščeni zanesljivo in z vsemi tesnilnimi deli.** Le tako bo sistem za fino pršenje funkcionalen in varen.

### Priklop gibke cevi za dovod zraka (glejte slike A1–A2)

Priključitev osnovne enote:

- Bajonetno sponko **(21)** gibke cevi za dovod zraka v skladu z označenimi puščicami tesno namestite v izreze priključka **(27)** na osnovni enoti.
- Obrnite bajonetno sponko za eno četrtnino v desno.

Priključitev na pršilno pištolo:

- Drugo bajonetno sponko **(21)** gibke cevi za dovod zraka glede označene puščice tesno namestite v izreze priključka **(4)** pršilne pištole.
- Obrnite bajonetno sponko za eno četrtnino v desno.

**Opomba:** pred polnjenjem pršilnega materiala odstranite gibko cev za dovod zraka **(20)** (bajonetno sponko **(21)** zavrtite za četrtnino v levo; bajonetno sponko **(21)** povlecite iz priključka **(4)**).

### Pritrditev nosilnega jermena (glejte sliko B)

Da boste obdelovane površine lažje dosegli in da boste prilagodljivejši, si lahko si pripnete osnovno enoto z nosilnim jermenom **(25)**.

- V vsako vezico **(28)** pripnite po en konec jermena.

### Menjava šobe za barvo (PFS 2000) (glejte sliko C)

**Opomba:** pred izbiro šobe za barvo pomešajte pršilni material, da preverite njegovo gostoto. Redek material (npr. barva za les) ali razredčen material se bolje prši s sivo šobo za barvo **(9)**. Gost material (npr. lak za les ali stenska barva) se bolje prši z belo šobo za barvo **(10)**.

- Za menjavo šobe za barvo odvijte krovno matico **(3)**.
- Odstranite razprševalni pokrov **(2)** in tesnilno podložko **(12)**.
- Odvijte nameščeno šobo za barvo. Poskrbite, da tesnilni obroček **(11)** ostane na šobi za barvo.
- Privijte izbrano šobo za barvo na navoj pršilne pištole.

- Razprševalni pokrov **(2)** namestite s tesnilno podložko **(12)** na šobo za barvo in ga privijte s krovno matico **(3)**.

## Delovanje

- ▶ **Pred začetkom kakršnih koli del na električnem orodju izvlecite omrežni vtič iz vtičnice.**

### Priprava na delo

- ▶ **Na bregovih vodotokov ali na površinah v njihovi neposredni bližini pršilna dela niso dovoljena.**
- ▶ Pri nakupu barv, lakov in pršilnih snovi se prepričajte, da so okolju prijazna.

### Predpriprava pršilne površine

Pršena površina mora biti čista, suha in nemastna.

- Gladke površine na grobo zbrusite in nato odstranite prah, nastal med brušenjem.

Pri uporabi se lahko vse nezaščitene površine umažejo s pršilno meglico. Zato temeljito pripravite okolico pršene površine:

- skrbno prekritje tla, pohištvo, vrata, okna, vratne podboje in okenske okvirje. Za prekritje tal se priporoča npr. slikarski flis.
- Pritrdite prekrivni material. Če prekrivnega materiala ne pritrdite pravilno, se lahko zaradi močnega zračnega toka odlepi ali ga odpihne stran.

- ▶ **Skrbno prelepitate vtičnice in stikala.** Nepokrite vtičnice in stikala lahko povzročijo kratki stik in povečajo tveganje električnega udara.

### Priprava pršilnega materiala

- ▶ **Pri redčenju pazite na to, da razredčilo ustreza pršilnemu materialu.** Pri uporabi napačnega razredčila lahko nastanejo grudice, ki zamašijo pršilno pištolo.
- ▶ **Pri redčenju pršilnega materiala pazite, da bo plamenišče mešanice po redčenju nad 55 °C.** Redčenje npr. lakov, ki vsebujejo topila, znižuje plamenišče.
- ▶ **Bodite pozorni na navedbe proizvajalca barve glede sposobnosti pršenja, npr. v tehničnem ali podatkovnem listu. Ne pršite barv, ki v skladu s proizvajalčevimi navedbami niso primerne za to.**

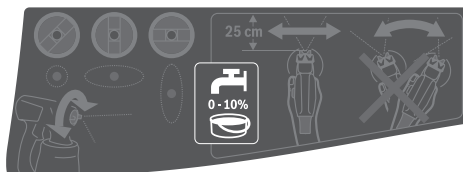

- Dobro premešajte pršilni material. Z uporabo pršilnega materiala pri sobni temperaturi dosežete boljši pršilni vzorec.
- Po potrebi razredčite pršilni material. Če se pri preizkusu pršenja ne ustvari dober pršilni vzorec, izvedite razredčitev v korakih po 5 %, dokler ne dosežete optimalnega pršilnega vzorca.

Pršilni material	priporočeno razredčenje
Zaščitna sredstva za les, voda, olja, redke lazure	0 %
Impregnacijska sredstva, sredstva za zaščito pred rjo	0–5 %
Laki, ki jih lahko razredčimo s topili ali vodo (priporočamo), temeljni premazi, laki za grelna telesa, temeljni premazi, laki za grelna telesa, debeloplastne lazure	vsaj 5 %
<b>PFS 2000:</b> disperzijske barve in barve z lateksom (barve za stene)	vsaj 10 %

#### Preglednica za razredčitev

Pršilni material [ml]	Razredčilo [ml] za razredčitev		
	5 %	10 %	15 %
300	15	30	45
400	20	40	60
500	25	50	75
600	30	60	90

#### Polnjenje pršilnega materiala (glejte slike D1–D2)

**Opomba:** pred polnjenjem pršilnega materiala odstranite gibko cev za dovod zraka (**19**) (bajonetno sponko (**20**)) zavrtite za četrtino v levo; bajonetno sponko (**20**) povlecite iz priključka (**4**).

- Pri uporabi večjih posod napolnite pršilni material v manjše vedro za prelivanje (**14**) (npr. 10-litrsko stensko barvo v prazno vedro s kapaciteto 2,5 ali 5,0 litrov).
- Odvijte posodo (**7**) s pršilne pištole.
- Pršilni material nalijte **največ do oznake 800 v posodo (7)**.
- Zasukajte potopno cevko (**13**) tako, da boste lahko pršilni material skoraj v celoti izčrpali:

za pršenje ležečih objektov **naprej** v smeri pokrova šobe/razprševalnega pokrova

za pršenje nad glavo **nazaj** v smeri ročaja

- Opravite preizkus pršenja na testni površini.

Če dosežete optimalen vzorec pršenja, lahko začnete s pršenjem.

ali

Če rezultat pršenja ni zadovoljiv ali če barva ne izstopi: (glejte „Odpravljanje motenj“, Stran 247)

#### Uporaba

- ▶ **Upoštevajte napetost omrežja!** Napetost vira električne energije se mora ujemati s podatki na tipski ploščici električnega orodja.
- ▶ **Prepričajte se, da osnovna enota med delovanjem ne more vsesavati prahu ali druge nečistoče.**
- ▶ **Pazite, da ne pršite po osnovni enoti.**

- ▶ **Če med pršenjem tekočina ne izhaja le iz šobe, ampak tudi na drugih mestih, prenehajte s pršenjem in pištolo ponovno nastavite po navodilih.** Nevarnost električnega udara.
- ▶ **Ne pršite po svojem telesu ali telesu drugih oseb ali živali.**

#### Vklop (glejte sliko E)

- Preverite, ali je nameščena pravilna šoba za barvo.
- Omrežni vtič vtaknite v električno vtičnico.
- Primite pršilno pištolo in jo usmerite proti pršilni površini.
- Stikalo za vklop/izklop (**22**) potisnite naprej.
- Na pršilni pištoli pritisnite sprožilec (**6**).

**Opomba:** ko je osnovna enota vključena, pri razprševalnem pokrovu (**2**) vedno izhaja zrak.

#### Izklop

- Izpustite sprožilec (**6**) in stikalo za vklop/izklop (**22**) potisnite nazaj.
- Izvlecite vtič iz vtičnice.

#### Navodila za delo

##### Pršenje (glejte sliko F)

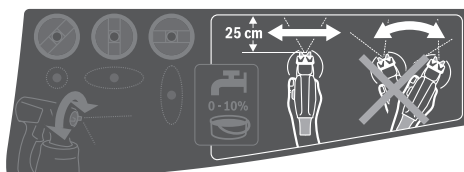

**Opomba:** upoštevajte smer vetra, če električno orodje uporabljate na prostem.

- Najprej izvedite poskusno pršenje in nastavite način in količino pršenja glede na uporabljen pršilni material. Opis postopka nastavitve pršenja si preberite v nadaljnjem besedilu.
- Pršilno pištolo držite na enakomerni razdalji 20–25 cm od predmeta, pravokotno na površino.
- Najprej pršite stran od pršilne površine.
- Pršilno pištolo enakomerno premikajte vodoravno ali navpično v skladu z nastavitvijo pršenja, prikazano na sliki. Enakomerno kakovost pršene površine dosežete tako, da se vzporedni progji prekrivata za 4–5 cm.
- Pri pršenju ležečih predmetov in pri pršenju nad glavo držite pršilno pištolo rahlo postrani in se pomikajte stran od površine, ki ste jo pršili.

#### Nevarnost padca! Bodite pozorni na predmete, ki so lahko v napoto.

- Izogibajte se prekinitev pršenja sredi pršene površine. Z enakomernim vodenjem pršilne pištole dosežete enakomerno kakovost površinskega nanosa. Zaradi neenakomerne razdalje in neenakomernega kota med pršenjem se tvorijo barvne meglice, ki pomenijo, da je nanašanje potekalo neenakomerno.
- Pršenje končajte izven pršene površine.

Posode za pršilni material nikoli povsem ne izpraznite. Če potopna cevka ni potopljena v pršilni material, se curek pršenja prekine in nanos postane neenakomeren.



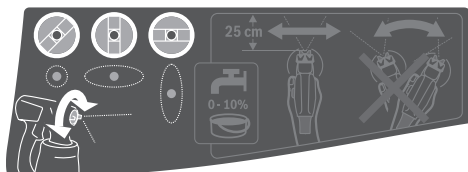

- Po premoru ali ponovnem polnjenju posode **(7)** preglejte šobo za barvo **(10)/(9)** in razprševalni pokrov **(2)** ter ju po potrebi očistite.
- Če se začne pršilni material nabirati na razprševalnem pokrovu **(2)** ali šobi za barvo, očistite posamezne dele s primerno ščetko ali navlaženo krpo.

#### Nastavitev pršilnega vzorca



#### ► Nikoli ne pritiskajte sprožilca **(6)** med nastavljanjem razprševalnega pokrova **(2)**.

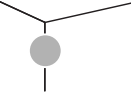

- Zavrtite razprševalni pokrov **(2)** v zeleno pozicijo.

Razprševalni pokrov	Pršilni curek	Uporaba
		Vodoraven ploščat curek za navpično smer dela
		Navpičen ploščat curek za vodoravno smer dela
		Okrogel curek za pršenje v kotih, na robovih in težko dostopnih mestih

#### Nastavitev količine pršilnega materiala (glejte sliko G) (PAINTVolume)

- Zavrtite gumb za nastavitev količine pršilnega materiala **(5)**, da nastavite zeleno količino pršenja:
  - : najmanjša količina pršilnega materiala,
  - + : največja količina pršilnega materiala.
- Začnite s preizkusom pršenja z minimalno količino pršilnega materiala in jo povečujte, dokler ne dosežete zelenega pršilnega vzorca. Če ne dosežete zadovoljivega pršilnega vzorca, razredčite pršilni material v korakih po 5 % (glejte „Priprava pršilnega materiala“, Stran 243).

**Opozorilo:** intenzivnost nanosa barve je pogosto odvisna od hitrosti pomikanja.

Količina pršilnega materiala	Nastavitev	
Preveč pršilnega materiala na pršilni površini	Količino pršilnega materiala morate zmanjšati. <ul style="list-style-type: none"> <li>– Zavrtite gumb za nastavitev količine pršilnega materiala <b>(5)</b> v smeri –.</li> </ul>	
Premalo pršilnega materiala na pršilni površini	Količino pršilnega materiala morate povečati. <ul style="list-style-type: none"> <li>– Zavrtite gumb za nastavitev količine pršilnega materiala <b>(5)</b> v smeri +.</li> </ul>	

#### Vlaženje tapet

Za preprosto odstranjevanje starih tapet lahko po njih razpršite toplo vodo (najv. 55 °C). V ta namen uporabite sivo šobo za barvo **(9)**.

#### Premor med delom in transport (glejte slike H-I)

Za preprost transport sistema za fino pršenje sta na osnovni enoti nameščena nosilni ročaj **(23)** in nosilni pas **(24)**.

Med delom si lahko osnovno enoto **(21)** s pomočjo nosilnega pasu **(24)** obesite čez ramo.

Med delovnimi odmori lahko pršilno pištolo **(1)** postavite na ravno delovno podlago. Tako ne more izteči nič pršilnega materiala.

- **Napolnjeno pršilno pištolo vedno odlagajte pokonci in na ravno površino.** Če je pištola v ležečem položaju, lahko iz nje izhaja pršilni material.

## Vzdrževanje in servisiranje

### Vzdrževanje in čiščenje

- **Pred začetkom kakršnih koli del na električnem orodju izvlcite omrežni vtič iz vtičnice.**
- **Skrbite za čistočo električnega orodja in prezračevalnih utorov, da lahko dobro in varno delate.**

Če morate zamenjati priključni kabel, storite to pri servisu **Bosch** ali pooblaščenem servisu za električna orodja **Bosch**, da ne pride do ogrožanja varnosti.

- **Po vsaki uporabi nemudoma temeljito očistite posamezne dele sistema za fino pršenje, predvsem dele, po katerih se pretaka barva.** Le primerno očiščena pršilna pištola bo delovala varno in brezhibno. V primeru neprimerne ali nerednega čiščenja uveljavljanje garancije ni mogoče.

### Čiščenje zračnega filtra (glejte sliko J)

Zračni filter **(28)** je treba občasno očistiti. Če je zračni filter preveč zamazan, ga je treba zamenjati.

- Odprite pokrov zračnega filtra **(25)**.
- Odstranite zračni filter **(28)**.

- Lažja umazanija:  
Otrkajte filter **(28)**.  
*ali*  
Močnejša umazanija:  
Očistite zračni filter **(28)** pod tekočo vodo in pustite, da se popolnoma posuši, da preprečite tvorjenje plesni.  
*ali*  
Zamenjajte zračni filter **(28)**.
- Ponovno namestite zračni filter.
- Ponovno zaprite pokrov zračnega filtra **(25)**.
- **Sistema za fino pršenje nikoli ne uporabljajte brez zračnega filtra.** Delci umazanije lahko vstopijo v motorni prostor in poškodujejo motor.

#### Čiščenje po uporabi barv na vodni osnovi (glejte sliko K)

Pršilno pištolo in zbiralnik za pršilni material vedno očistite s toplo vodo.

Odprtini šobe in zračnih odprtini pršilne pištrole nikdar ne čistite z ostrimi predmeti.

- Izklopите osnovno enoto **(21)** in odstranite gibko cev za dovod zraka **(19)** s pršilne pištrole **(1)**.
- Posodo **(7)** odvijte s pršilne pištrole **(1)**. Zbiralnik **(7)** postavite pod potopno cevko **(13)** in pritisnite na sprožilac **(6)** pršilne pištrole, da se pršilni material lahko začne iztekati nazaj v zbiralnik.
- Povsem izpraznite zbiralnik **(7)**. Pršilni material se lahko za nadaljnjo uporabo shrani v tesno zaprti posodi za barvo. Za to uporabite npr. nadomestni zbiralnik **(8)** s pokrovom ali pa originalni zbiralnik za pršilni material.
- Očistite zbiralnik **(7)**.
- Odstranite potopno cevko **(13)** s tesnilom zbiralnika **(16)** in ju dobro izperite.
- Pritrdite potopno cevko **(13)** s tesnilom zbiralnika **(16)** spet na pršilno pištolo.
- Zbiralnik **(7)** napolnite s toplo vodo in ga pritrdite nazaj na pršilno pištolo **(1)**.
- Gibko cev za dovod zraka **(19)** spet priključite na pršilno pištolo **(1)**.
- Pršite tako dolgo, da bo iz pištole izstopala zgolj še čista voda. Po potrebi zbiralnik znova napolnite s toplo vodo.
- Gibko cev za dovod zraka **(19)** odstranite tako z osnovne enote **(21)** kot tudi s pršilne pištrole **(1)**.
- Po potrebi osnovno enoto očistite z vlažno krpo in nato osnovno enoto **(21)** ter gibko cev za dovod zraka **(19)** odstranite iz neposredne bližine območja čiščenja.
- Odstranite krovno matico **(3)**, razprševalni pokrov **(2)**, tesnilno podložko **(12)**, uporabljeno šobo za barvo **(10)**/**(9)** s tesnilnim obročkoma **(11)** in potopno cevko **(13)** s tesnilom posode **(16)**. Poskrbite, da tesnilni obroček **(11)** ostane na šobi za barvo.
- V vedru s toplo vodo z običajno krtačo za pomivanje posode očistite vse dele, po katerih se pretaka barva. Očistite tudi kanal za barvo **(18)** v pršilni pištoli **(1)**.

- Preverite, ali sta potopna cevka **(13)** in tesnilo posode **(16)** očiščena in ali ni morda prišlo do poškodbe na teh delih. Tesnilo posode **(16)** še enkrat temeljito očistite s toplo vodo.
- Odzračevalno odprtino **(17)** očistite s primernim predmetom.
- Posodo **(7)** in pršilno pištolo **(1)** z zunanji strani očistite z vlažno krpo.
- Prepričajte se, da so se vse komponente pred ponovnim sestavljanjem temeljito osušile.
- Ponovno sestavite sistem za fino pršenje v nasprotnem vrstnem redu. Tesnilo zbiralnika **(16)** znova potisnite v zarezo potopne cevke **(13)**. Za pravilno zatesnitev pršilne pištrole se prepričajte, da je tesnilo natančno nameščeno v zarezo potopne cevke in da se ji povsem prilaga. Pri tem bodite pozorni na to, da potopno cevko **(13)** znova potisnete do prislona na kanal za barvo **(18)**.

#### Čiščenje po uporabi barv na osnovi topil (glejte sliko K)

Pršilno pištolo in posodo za pršilni material vedno očistite z ustreznim razredčilom, ki ga uporabljate tudi za razredčevanje pršilnega materiala.

Odprtini šobe in zračnih odprtini pršilne pištrole nikdar ne čistite z ostrimi predmeti.

Pri čiščenju s topili in barvami na osnovi topil vedno nosite primerne rokavice.

- Izklopите osnovno enoto **(21)** in jo odstranite gibko cev za dovod zraka **(19)** s pršilne pištrole **(1)**.
- Po potrebi osnovno enoto očistite s krpo, ki ste jo navlažili z razredčilom, in nato osnovno enoto **(21)** ter gibko cev za dovod zraka **(19)** odstranite iz neposredne bližine območja čiščenja.
- Posodo **(7)** odvijte s pršilne pištrole **(1)**. Zbiralnik **(7)** postavite pod potopno cevko **(13)** in pritisnite na sprožilac **(6)** pršilne pištrole, da se pršilni material lahko začne iztekati nazaj v zbiralnik.
- Povsem izpraznite zbiralnik **(7)**. Pršilni material se lahko za nadaljnjo uporabo shrani v tesno zaprti posodi za barvo. Za to uporabite npr. nadomestni zbiralnik **(8)** s pokrovom ali pa originalni zbiralnik za pršilni material.
- Očistite zbiralnik **(7)**.
- Odstranite potopno cevko **(13)** s tesnilom zbiralnika **(16)** in ju dobro izperite.
- Pritrdite potopno cevko **(13)** s tesnilom zbiralnika **(16)** spet na pršilno pištolo.
- Zbiralnik **(7)** do polovice napolnite s topilom in ga pritrdite nazaj na pršilno pištolo **(1)**.
- Dobro pretresite pršilno pištolo. Pazite, da pri tem ne boste pršili razredčila. **Obstaja nevarnost eksplozije.**
- Zbiralnik **(7)** odvijte s pršilne pištrole **(1)** in ga popolnoma izpraznite v pločevinko za material, ki jo lahko zaprete.

- Odstranite krovno matico (3), razprševalni pokrov (2), tesnilno podložko (12), uporabljeno šobo za barvo (10)/ (9) s tesnilnim obročkom (11) in potopno cevko (13) s tesnilom posode (16).
- Poskrbite, da tesnilni obroček (11) ostane na šobi za barvo.
- V vedru z razredčilom z običajno krtačo za pomivanje posode očistite vse dele, po katerih se pretaka barva. Očistite tudi kanal za barvo (18) v pršilni pištoli (1).
- Preverite, ali sta potopna cevka (13) in tesnilo posode (16) očiščena in ali ni morda prišlo do poškodbe na teh delih.  
Po potrebi znova očistite tesnilo posode (16) z razredčilom.
- Odzračevalno odprtino (17) očistite s primernim predmetom.
- Posodo (7) in pršilno pištolo (1) z zunanje strani očistite s krpo, ki ste jo navlažili z razredčilom.
- Prepričajte se, da so se vse komponente pred ponovnim sestavljanjem temeljito osušile.
- Ponovno sestavite sistem za fino pršenje v nasprotnem vrstnem redu.  
Tesnilo zbiralnika (16) znova potisnite v zarezo potopne

cevke (13).

Za pravilno zatesnitev pršilne pištole se prepričajte, da je tesnilo natančno nameščeno v zarezo potopne cevke in da se ji povsem prilaga.

Pri tem bodite pozorni na to, da potopno cevko (13) znova potisnete do prisloni na kanal za barvo (18).

#### Ravnanje z odpadnim materialom

Nečista razredčila, ostanki pršilnega materiala in morebitni ostanki razredčil se morajo odstraniti strokovno in na okolju prijazen način. Upoštevajte proizvajalčeva navodila za odstranjevanje odpadkov in krajevne predpise za odstranjevanje posebnih odpadkov.

Okolju nevarne kemikalije ne smejo prodreti v tla, v podtalnico ali v druge vode. Okolju nevarnih kemikalij nikoli ne izlijte v kanalizacijo!

#### Hramba

- Sistem za fino pršenje pred shranjevanjem temeljito očistite in pustite, da se vsi deli pred sestavljanjem povsem osušijo.

Če sistema za fino pršenje ne uporabljate, potem je gumijasti trak skupaj z zatičem na osnovni enoti (21) praktična možnost za shranjevanje za gibko cev za dovod zraka (19).

### Odpravljanje motenj

Težava	Vzrok	Ukrepi
Pršilni material površine ne prekrije dovolj dobro	Premajhna količina pršilnega materiala	Zavrtite gumb za nastavitve količine pršilnega materiala (5) v smeri +
	Razdalja do pršilne površine je prevelika	Zmanjšajte razdaljo pršenja
	Premalo pršilnega materiala na pršilni površini; niste dovoljkrat pršili po pršilni površini	Pršite večkrat po pršilni površini
Pršilni material je pregost	Pršilni material je pregost	Ponovno razredčite pršilni material in izvedite preizkusno pršenje
	Nanesli ste preveč pršilnega materiala	Zavrtite gumb za nastavitve količine pršilnega materiala (5) v smeri –
	Razdalja do pršilne površine je premajhna	Povečajte razdaljo pršenja
	Pršilni material je preredeč	Dodajte osnovni pršilni material
Preveč grobo razprševanje	Prevečkrat ste pršili na istem mestu	Odstranite barvo in pri drugem poskusu pršenja ne pršite tolikokrat na enem mestu
	Prevelika količina pršilnega materiala	Zavrtite gumb za nastavitve količine pršilnega materiala (5) v smeri –
	PFS 2000: nameščena je bela šoba za barvo (10) (prevelik premer šobe)	Namestite sivo šobo za barvo (9)
	Igla šobe (15) je umazana	Očistite iglo šobe
	Pršilni material je pregost	Ponovno razredčite pršilni material in izvedite preizkusno pršenje
Premočna barvna meglica	Zračni filter (28) je močno umazan	Zamenjajte zračni filter
	Nanesli ste preveč pršilnega materiala	Zavrtite gumb za nastavitve količine pršilnega materiala (5) v smeri –
	Razdalja do pršilne površine je prevelika	Zmanjšajte razdaljo pršenja
Pršilni curek pulzira	Premalo pršilnega materiala v posodi	Dolijte pršilni material
	Zračnik (17) na potopni cevki (13) je zamašen	Očistite potopno cevko in zračnik



Težava	Vzrok	Ukrepi
	Potopna cevka <b>(13)</b> se je razrahljala	Potopno cevko potisnite do prislonu na kanal za barvo <b>(18)</b>
	Šoba za barvo <b>(10)/(9)</b> ni trdno pritrjena	Privijte šobo za barvo
	Zračni filter <b>(28)</b> je močno umazan	Zamenjajte zračni filter
	Pršilni material je pregost	Ponovno razredčite pršilni material in izvedite preizkusno pršenje
Pršilni material kaplja po šobi za barvo	Nabiranje pršilnega materiala na šobi za barvo <b>(10)/(9)</b> , igli šobe <b>(15)</b> in razprševalnem pokrovu <b>(2)</b>	Očistite šobo za barvo, iglo šobe in razprševalni pokrov
	Šoba za barvo <b>(10)/(9)</b> ni trdno pritrjena	Privijte šobo za barvo
Pršilni material ne izhaja iz šobe za barvo	Potopna cevka <b>(13)</b> se je razrahljala	Potopno cevko potisnite do prislonu na kanal za barvo <b>(18)</b>
	Igla šobe <b>(15)</b> je zamašena	Očistite iglo šobe
	Potopna cevka <b>(13)</b> je zamašena	Očistite potopno cevko
	Zračnik <b>(17)</b> na potopni cevki <b>(13)</b> je zamašen	Očistite potopno cevko in zračnik
	Tesnilo posode <b>(16)</b> manjka ali je poškodovano	Potisnite (novo) tesnilo posode čez potopno cevko v zarezo
	Pršilni material je pregost	Ponovno razredčite pršilni material in izvedite preizkusno pršenje
	Pršilni material je onesnažen (barvne grudice)	Popolnoma izpraznite pršilno pištolo in jo očistite; ob polnjenju prelijte pršilni material skozi sito

### Servisna služba in svetovanje uporabnikom

Servis vam bo dal odgovore na vaša vprašanja glede popravila in vzdrževanja izdelka ter nadomestnih delov. Tehnične skice in informacije glede nadomestnih delov najdete na: [www.bosch-pt.com](http://www.bosch-pt.com)

Boscheva skupina za svetovanje pri uporabi vam bo z veseljem odgovorila na vprašanja o naših izdelkih in pripadajočem priboru.

Ob vseh vprašanjih in naročilih rezervnih delov nujno sporočite 10-mestno številko na tipski ploščici izdelka.

#### Slovensko

Robert Bosch d.o.o.  
Verovškova 55a  
1000 Ljubljana  
Tel.: +00 803931  
Fax: +00 803931  
Mail: [servis.pt@si.bosch.com](mailto:servis.pt@si.bosch.com)  
[www.bosch.si](http://www.bosch.si)

#### Naslove drugih servisnih mest najdete na povezavi:

[www.bosch-pt.com/serviceaddresses](http://www.bosch-pt.com/serviceaddresses)

### Odlaganje

Pršilno pištolo, električno enoto, pribor in embalažo morate reciklirati okolju prijazno.



Električnih orodij ne odvrzite med gospodinjske odpadke!

### Zgolj za države Evropske unije:

V skladu z Direktivo 2012/19/EU Evropskega Parlamenta in Sveta o odpadni električni in elektronski opremi (OEEO) in njeni uresničitvi v nacionalnem pravu se morajo električna orodja, ki niso več v uporabi, ločeno zbirati ter okolju prijazno reciklirati.

Odpadna električna in elektronska oprema, ki ni zavržena strokovno, lahko negativno vpliva na okolje in zdravje ljudi, saj morda vsebuje nevarne snovi.

## Hrvatski

### Sigurnosne napomene

#### Uobičajena sigurnosna upozorenja za električne alate

**⚠ UPOZORENJE** Pročitajte sva sigurnosna upozorenja, upute, ilustracije i specifikacije koje se isporučuju s ovim električnim alatom. Nepoštivanje dolje navedenih uputa može uzrokovati električni udar, požar i/ili ozbiljne ozljede.

**Sačuvajte sve napomene o sigurnosti i upute za buduću primjenu.**

Pojam „električni alat“ u upozorenjima odnosi se na električne alata s priključkom na električnu mrežu (s

mrežnim kabelom) i električne alate s napajanjem na akumulatorsku bateriju (bez mrežnog kabela).

#### Sigurnost na radnom mjestu

- ▶ **Održavajte radno mjesto čistim i dobro osvijetljenim.** Nered ili neosvijetljeno radno mjesto mogu uzrokovati nezgode.
- ▶ **Ne radite s električnim alatima u eksplozivnim atmosferama, primjerice onima u kojima ima zapaljivih tekućina, plinova ili prašine.** Električni alati proizvode iskre koje mogu zapaliti prašinu ili pare.
- ▶ **Tijekom upotrebe električnog alata djecu i druge osobe držite podalje od mjesta rada.** Svako odvratanje pozornosti može uzrokovati gubitak kontrole nad uređajem.

#### Električna sigurnost

- ▶ **Priključni utikač električnog alata mora odgovarati utičnici. Sve su preinake utikača zabranjene. Nemojte upotrebljavati adapterske utikače zajedno sa zaštitno uzemljenim električnim alatima.** Utikač na kojem nisu vršene preinake i odgovarajuća utičnica smanjuju opasnost od strujnog udara.
- ▶ **Izbjegavajte dodir tijela s uzemljenim površinama kao što su cijevi, radijatori, štednjaci i hladnjaci.** Opasnost od električnog udara je veća ako je vaše tijelo uzemljeno.
- ▶ **Električne alate držite dalje od kiše ili vlage.** Prodiranje vode u električni alat povećava opasnost od strujnog udara.
- ▶ **Ne zloupotrebljavajte priključni kabel. Nikada nemojte upotrebljavati priključni kabel za nošenje, vješanje električnog alata ili za izvlačenje utikača iz mrežne utičnice. Priključni kabel držite dalje od izvora topline, ulja, oštrih rubova ili pomičnih dijelova uređaja.** Oštećen ili zapleten priključni kabel povećava opasnost od strujnog udara.
- ▶ **Ako s električnim alatom radite na otvorenom, upotrebljavajte isključivo produžni kabel prikladan za upotrebu na otvorenom.** Upotreba produžnog kabela prikladnog za rad na otvorenom smanjuje opasnost od strujnog udara.
- ▶ **Ako ne možete izbjeći upotrebu električnog alata u vlažnoj okolini, upotrijebite diferencijalnu strujnu zaštitnu sklopku.** Primjenom diferencijalne strujne zaštitne sklopke izbjegava se opasnost od strujnog udara.

#### Sigurnost ljudi

- ▶ **Budite pažljivi, pazite što činite i postupajte oprezno dok radite s električnim alatom. Nemojte upotrebljavati alat ako ste umorni ili pod utjecajem droga, alkohola ili lijekova.** Trenutak nepažnje kod upotrebe električnog alata može uzrokovati ozbiljne ozljede.
- ▶ **Nosite osobnu zaštitnu opremu. Uvijek nosite zaštitne naočale.** Nošenje osobne zaštitne opreme, kao što je maska za prašinu, zaštitna obuća s protukliznim potplatom, zaštitna kaciga ili štitnik za sluh, ovisno od

vrste i primjene električnog alata, smanjuje opasnost od ozljeda.

- ▶ **Spriječite svako nehotično uključivanje uređaja. Prije nego što ćete utaknuti utikač u utičnicu i/ili staviti komplet baterija, provjerite je li električni alat isključen.** Ako kod nošenja električnog alata imate prst na prekidaču ili se uključeni uređaj priključi na električno napajanje, to može dovesti do nezgoda.
- ▶ **Prije uključivanja električnog alata uklonite alate za podešavanje ili ključ.** Alat ili ključ koji se nalazi u rotirajućem dijelu uređaja može dovesti do nezgoda.
- ▶ **Izbjegavajte neuobičajene položaje tijela. Zauzmite siguran i stabilan položaj tijela i u svakom trenutku održavajte ravnotežu.** Na taj način možete električni alat bolje kontrolirati u neočekivanim situacijama.
- ▶ **Nosite prikladnu odjeću. Ne nosite široku odjeću ni nakit. Kosu i odjeću držite dalje od pomičnih dijelova.** Široku odjeću, dugu kosu ili nakit mogu zahvatiti pomični dijelovi.
- ▶ **Ako uređaji imaju priključak za usisavače za prašinu, provjerite jesu li isti priključeni i mogu li se ispravno upotrebljavati.** Upotreba sustava za usisavanje može smanjiti mogućnost nastanka opasnih situacija koje uzrokuje prašina.
- ▶ **Nemojte postati previše bezbrižni i zanemariti sigurnosne upute zato što alat često upotrebljavate i smatrate da ste ga dobro poznali.** Samo jedan trenutak nepažnje dovoljan je za nastanak ozbiljnih ozljeda.

#### Upotreba i održavanje električnog alata

- ▶ **Ne preopterećujte uređaj. Za svaki posao upotrebljavajte prikladan i za to predviđen električni alat.** S odgovarajućim električnim alatom posao ćete obaviti lakše, brže i sigurnije.
- ▶ **Nemojte upotrebljavati električni alat čiji je prekidač neispravan.** Električni alat koji se više ne može uključivati i isključivati opasan je i mora se popraviti.
- ▶ **Alat prije podešavanja, izmjene pribora i odlaganja isključite iz izvora napajanja i/ili izvadite komplet baterije, ako se vadi iz uređaja.** Ovim mjerama opreza izbjeći će se nehotično uključivanje električnog alata.
- ▶ **Električni alat koji ne upotrebljavate spremite izvan dosega djece. Rukovanje alatom zabranjeno je osobama koje nisu s njim poznate ili koje nisu pročitale ove upute.** Električni alati su opasni ako s njima rade neiskusne osobe.
- ▶ **Redovno održavajte električne alate i pribor. Kontrolirajte rade li besprijekorno pomični dijelovi uređaja, jesu li zaglavljani, polomljeni ili oštećeni tako da to ugrožava daljnju upotrebu i rad električnog alata. Prije upotrebe oštećene dijelove treba popraviti.** Loše održavani električni alati uzrok su mnogih nezgoda.
- ▶ **Rezne alate održavajte oštrim i čistim.** Pažljivo održavani rezni alati s oštrim oštricama manje će se zaglavljivati i lakše se s njima radi.

- ▶ **Električni alat, pribor, radne alate, itd. upotrebljavajte prema ovim uputama i na način kako je to propisano za određenu vrstu uređaja. Pritom uzmite u obzir radne uvjete i radove koje treba izvršiti.** Upotreba električnog alata za poslove izvan njegove predviđene upotrebe može dovesti do opasnih situacija.
- ▶ **Ručke i zahvatne površine održavajte suhima, čistima i pazite da na njih ne dospiju ulje ili mast.** Skliske ručke i zahvatne površine onemogućuju sigurno rukovanje i alat se teško kontrolira u neočekivanim situacijama.

#### Servisiranje

- ▶ **Popravak električnog alata prepustite kvalificiranom osoblju ovlaštenog servisa i isključivo s originalnim rezervnim dijelovima.** Tako će biti zajamčen siguran rad s uređajem.

#### Sigurnosne napomene za sustave za fino prskanje

- ▶ **Područje rada održavajte čistim, dobro osvijetljenim i bez posuda za boju ili otapalo, krpa i drugih zapaljivih materijala.** Postoji opasnost od samozapaljenja. U svakom trenutku trebaju biti dostupni tehnički ispravni aparati za gašenje požara.
- ▶ **Pobrinite se za dobro prozračivanje u području prskanja i za dovoljno svježeg zraka u čitavoj prostoriji.** Hlapljiva zapaljiva otapala stvaraju eksplozivnu okolinu.
- ▶ **Ne prskajte niti čistite s materijalima čije je plamište ispod 55 °C. Koristite materijale na bazi vode, teško hlapljivih ugljikovodika ili slične materijale.** Lakohlapljiva otapala stvaraju eksplozivnu okolinu.
- ▶ **Ne prskajte u području izvora paljenja kao npr. statičkih električnih iskri, otvorenog plamena, plamena za paljenje, vrućih predmeta, motora, cigareta i iskri uticanjem i izvlačenjem strujnih kabela ili rukovanjem prekidačima.** Takvi izvori iskrenja mogu dovesti do zapaljenja okoline.
- ▶ **Ne prskajte materijale kod kojih nije poznato predstavljaju li opasnost.** Nepoznati materijali mogu stvoriti opasne uvjete.
- ▶ **Ne prskajte kipuću vodu. Prskajte samo toplu vodu (maks. 55 °C) bez kemijskih dodataka.**
- ▶ **Nosite dodatnu zaštitnu opremu kao što su odgovarajuće zaštitne rukavice i zaštitna maska za disanje pri prskanju ili rukovanju kemikalijama.** Nošenje zaštitne opreme za odgovarajuće uvjete smanjuje izlaganje opasnim tvarima.



- ▶ **Pazite na moguće opasnosti materijala za prskanje. Pridržavajte se oznaka na posudi ili informacija proizvođača materijala za prskanje, uključujući zahtjev za uporabu osobne zaštitne opreme.** Treba paziti na takve upute proizvođača kako bi se izbjegla

opasnost od požara, a otrovna i kancerogena sredstva mogu prouzročiti ozljede.

- ▶ **Na utikaču mrežnog kabela i prekidaču sustava za prskanje ne smije biti boje i drugih tekućina. Nikada ne držite kabel za podupiranje utičnih spojeva.** Propusti pri poštivanju ovih uputa mogu rezultirati strujnim udarom.
- ▶ **Djeca moraju biti pod nadzorom.** Na taj način ćete osigurati da se djeca ne igraju sa sustavom za fino prskanje.

#### Opis proizvoda i radova



**Treba pročitati sve sigurnosne napomene i upute.** Propusti do kojih može doći uslijed nepridržavanja sigurnosnih napomena i uputa mogu uzrokovati električni udar, požar i/ili teške ozljede.

Pridržavajte se slika na početku uputa za uporabu.

#### Namjenska uporaba

##### PFS 1000

Električni alat je namijenjen za raspršivanje sljedećih materijala za prskanje: (preporučeni) lakova sa sadržajem otapala koji se mogu razrijediti vodom, lazura, temeljnih boja, sredstava za impregniranje, bezbojnih lakova, ulja i vode.

Električni alat nije prikladan za obradu disperzijskim i latex bojama (bojama za zidove), lužinama, sredstvima za bajcanje, premaznim materijalima sa sadržajem kiseline, dezinfekcijskim sredstvima, sredstvima za zaštitu biljaka, fasadnim bojama, praškastim ili zrnatim materijalom za raspršivanje niti materijalima neprikladnim za prskanje.

##### PFS 2000

Električni alat je namijenjen za raspršivanje svih uobičajenih boja: disperzijskih i latex boja (boje za zidove), (preporučeni) lakova sa sadržajem otapala koji se mogu razrijediti vodom, lazura, temeljnih boja, sredstava za impregniranje, bezbojnih lakova (**ALLPaint**), ulja i vode. Električni alat nije prikladan za obradu lužinama, sredstvima za bajcanje, premaznim materijalima sa sadržajem kiseline, dezinfekcijskim sredstvima, sredstvima za zaštitu biljaka, fasadnim bojama, praškastim ili zrnatim materijalom za raspršivanje niti materijalima neprikladnim za prskanje.

#### Prikazani dijelovi alata

Numeriranje prikazanih dijelova odnosi se na prikaz električnog alata na stranici sa slikama.

- (1) **Pištolj za prskanje**
- (2) Kapica za zrak
- (3) Završna matica
- (4) Priključak crijeva (pištolj za prskanje)
- (5) Kotačić za namještanje količine materijala za prskanje

- (6) Prekidač
  - (7) Spremnik materijala za prskanje
  - (8) Rezervni spremnik materijala za prskanje<sup>a)</sup>
  - (9) Sapnica za boju (siva: za primjenu „drvo“)
  - (10) Sapnica za boju (bijela: za primjenu „zid“)  
(PFS 2000)
  - (11) O-prsten
  - (12) Brtvena podloška
  - (13) Uzlazna cijev
  - (14) Posuda za pretakanje<sup>b)</sup>
  - (15) Iglja sapnice
  - (16) Brtva spremnika
  - (17) Otvor za odzračivanje
  - (18) Kanal za boju
  - (19) Crijevo za zrak
  - (20) Bajunetni zapor
  - (21) Bazna jedinica
  - (22) Prekidač za uključivanje/isključivanje
  - (23) Ručka za nošenje
  - (24) Remen za nošenje
  - (25) Poklopac filtra zraka
  - (26) Priklučak crijeva (bazna jedinica)
  - (27) Ušica remena za nošenje
  - (28) Filtar zraka
- a) za PFS 1000 može se kupiti kao pribor; za PFS 2000 u opsegu isporuke
- b) Prikazan ili opisan pribor ne pripada standardnom opsegu isporuke. Potpuni pribor možete naći u našem programu pribora.

## Tehnički podaci

Sustav za fino prskanje		PFS 1000	PFS 2000
Kataloški broj		3 603 B07 0..	3 603 B07 3..
Nazivna primljena snaga	W	410	440
Protok	ml/min	100	200
Potrebno vrijeme za nanošenje boje za 2 m <sup>2</sup>	min	2	1,3
Zapremina spremnika materijala za prskanje	ml	800	800
Sapnica za boju (9) (siva)		●	●
– Slučaj primjene „drvo“: Raspršivanje lakova sa sadržajem otapala koji se mogu razrijediti vodom, lazura, temeljnih boja, bezbojnih lakova i ulja			
Sapnica za boju (10) (bijela)		–	●
– Slučaj primjene „zid“: Raspršivanje disperzijskih i latex boja			
Duljina crijeva za zrak	m	1,25	1,25
Težina prema EPTA-Procedure 01:2014	kg	1,8	1,9
Klasa zaštite		□/ II	□/ II

Podaci vrijede za nazivni napon [U] od 230 V. U slučaju odstupanja napona i u izvedbama specifičnim za dotičnu zemlju, ovi podaci mogu varirati.

## Informacije o buci i vibracijama

Emisijske vrijednosti buke utvrđene sukladno **EN 62841-1**. Razina buke električnog alata prema ocjeni A iznosi obično **80 dB(A)**. Nesigurnost  $K=3$  dB. Razina buke pri radu može prelaziti navedene vrijednosti. **Nosite zaštitu za uši!**

Ukupne vrijednosti vibracija  $a_h$  (vektorski zbroj tri pravca) i nesigurnost  $K$  utvrđene u skladu s normom **EN 62841-1**:  
 $a_h < 2,5 \text{ m/s}^2$ ,  $K=1,5 \text{ m/s}^2$

Razina titranja koja je navedena u ovim uputama i emisijska vrijednost buke izmjerene su sukladno normiranom postupku mjerenja te se mogu koristiti za međusobnu usporedbu električnih alata. Primjerene su i za privremenu procjenu emisije titranja i buke.

Navedena razina titranja i emisijska vrijednost buke predstavljaju glavne primjene električnog alata. Ako se ustvari električni alat koristi za druge primjene s radnim

alatima koji odstupaju od navedenih ili se nedovoljno održavaju, razina titranja i emisijska vrijednost buke mogu odstupati. Na taj se način može osjetno povećati emisija titranja i buke tijekom čitavog vremenskog perioda rada.

Za točnu procjenu emisija titranja i buke trebaju se uzeti u obzir i vremena, tijekom kojih je alat bio isključen ili je radio, ali se zapravo nije koristio. Na taj se način može osjetno smanjiti emisija titranja i buke tijekom čitavog vremenskog perioda rada.

Odredite dodatne sigurnosne mjere za zaštitu korisnika prije djelovanja titranja kao npr.: održavanje električnog alata i nastavaka, održavanje toplih ruku, organizacija tokova rada.

## Montaža

- Prije svih radova na električnom alatu izvucite mrežni utikač iz utičnice.

► **Provjerite jesu li pištolj za prskanje i bazna jedinica potpuno montirani i sa svim brtvenim elementima.**

Samo je time zajamčeno funkcioniranje i sigurnost sustava za fino prskanje.

**Priključivanje crijeva za zrak (vidjeti slike A1-A2)**

Priključak bazne jedinice:

- Čvrsto utaknite bajunetni zapor (21) crijeva za zrak prema oznakama sa strelicom u otvore priključka (27) bazne jedinice.
- Okrenite bajunetni zapor za četvrtinu okretaja u smjeru kazaljke na satu.

Priključak na pištolj za prskanje:

- Čvrsto utaknite drugi bajunetni zapor (21) crijeva za zrak prema oznakama sa strelicom u otvore priključka (4) pištolja za prskanje.
- Okrenite bajunetni zapor za četvrtinu okretaja u smjeru kazaljke na satu.

**Napomena:** Prije punjenja materijala za prskanje skinite crijevo za zrak (20) (okrenite bajunetni zapor (21) za četvrtinu okretaja u smjeru suprotnom od kazaljke na satu; izvucite bajunetni zapor (21) iz priključka (4)).

**Pričvršćivanje remena za nošenje (vidjeti sliku B)**

Kako bi mogli dosegnuti sve površine koje obrađujete i kako biste bili fleksibilni, možete objesiti baznu jedinicu s remenom za nošenje (25).

- Uglavite jedan kraj remena u svaku ušicu (28).

**Zamjena sapnice za boju (PFS 2000) (vidjeti sliku C)**

**Napomena:** Prije odabira sapnice za boju miješanjem provjerite materijal za prskanje. Rijedak materijal (npr. boja za drvo) ili razrijeđeni materijal bolje se raspršuje sa sivom sapnicom za boju (9). Gušći materijal (npr. lak za drvo ili zidna boja) bolje se raspršuje s bijelom sapnicom za boju (10).

- Za zamjenu sapnice za boju odvrnite završnu maticu (3).
- Skinite kapicu za zrak (2) i brtvenu podlošku (12).
- Odvrnite montiranu sapnicu za boju.
- Pritom pazite da O-prsten (11) ostane na sapnici za boju.
- Željenu sapnicu za boju uvrnite u navoj u pištolju za prskanje.
- Natakните kapicu za zrak (2) s brtvenom podloškom (12) na sapnicu za boju i čvrsto je pritegnite završnom maticom (3).

## Rad

- **Prije svih radova na električnom alatu izvucite mrežni utikač iz utičnice.**

## Priprema za rad

- **Nisu dopušteni radovi prskanja uz rub vodenih površina ili na susjednim površinama u neposrednom području uvlačenja.**

- Pri kupnji boja, lakova i sredstava za prskanje obratite pažnju na njihovu ekološku neškodljivost.

## Priprema površine za prskanje

Površina za prskanje mora biti čista, suha i bez masnoća.

- Glatke površine ohrapavite i nakon toga uklonite prašinu od brušenja.

Kod primjene sve nepokrivene površine mogu se onečistiti maglicom od prskanja. Zbog toga temeljito pripremite okolinu površine za prskanje:

- Pažljivo pokrijte podove, namještaj, vrata, prozore i okvire vrata i prozora itd. Za pokrivanje podova preporučuje se npr. soboslikarski flizelin.
- Fiksirajte pokrovni materijal. Nedovoljno fiksirani pokrovni materijal može se odvojiti ili otpuhati zbog snažnog strujanja zraka.

- **Pažljivo oblijepite utičnice i prekidače.** Nepokrivene utičnice i nepokriveni prekidaču mogu uzrokovati kratki spoj i povećavaju opasnost od električnog udara.

## Priprema materijala za prskanje

- **Pri razrjeđivanju pazite da postotak razrjeđivača odgovara materijalu za prskanje.** Pri uporabi pogrešnog razrjeđivača mogu nastati grudice koje mogu začepiti pištolj za prskanje.

- **Pri razrjeđivanju materijala za prskanje pazite da plamište smjese nakon razrjeđivanja ponovno bude iznad 55 °C.** Razrjeđivanje npr. lakova koji sadrže otapala utječe na snižavanje plamišta.

- **Pridržavajte se informacija proizvođača boja o mogućnosti prskanja, npr. u tehničkom listu. Pazite da ne raspršujete boje koje nisu za to prikladne prema podacima proizvođača.**

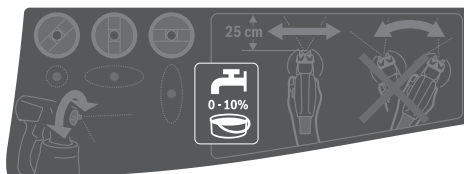

- Dobro promiješajte materijal za prskanje. Uporaba materijala za prskanje na sobnoj temperaturi daje bolju sliku mlaza.
- Po potrebi razrijedite materijal za prskanje. Ako kod probnog prskanja ne dobijete dobru sliku mlaza, razrijedite ga u koracima od 5 % tako da dobijete optimalnu sliku mlaza.

### Materijal za prskanje

### Preporučeno razrjeđivanje

Zaštitna sredstva za drvo, voda, ulja, rijetke lazure 0 %

Materijal za prskanje	Preporučeno razrjeđivanje
-----------------------	---------------------------

Sredstva za impregniranje, temeljni premazi za zaštitu od korozije	0–5 %
(Preporučeni) lakovi sa sadržajem otapala ili oni koji se mogu razrijediti vodom, temeljni premazi, lakovi za radijatore, guste lazure	najmanje 5 %
<b>PFS 2000:</b> Disperzijske i latex boje (boje za zidove)	najmanje 10 %

**Tablica za razrjeđivanje**

Materijal za prskanje [ml]	Razrjeđivač [ml] za razrjeđivanje		
	5 %	10 %	15 %
300	15	30	45
400	20	40	60
500	25	50	75
600	30	60	90

**Punjenje materijala za prskanje (vidjeti slike D1–D2)**

**Napomena:** Prije punjenja materijala za prskanje skinite crijevo za zrak (19) (okrenite bajunetni zapor (20) za četvrtinu okretaja u smjeru suprotnom od kazaljke na satu; izvucite bajunetni zapor (20) iz priključka (4)).

- Pri uporabi velikih pakiranja po potrebi pretočite materijal za prskanje u manju posudu za pretakanje (14) (npr. 10 l zidne boje u praznu posudu od 2,5 ili 5,0 l).
- Odvrtite spremnik (7) s pištolja za prskanje.
- Napunite materijal za prskanje **maksimalno do oznake 800** u spremnik (7).
- Okrenite uzlaznu cijev (13) tako da možete raspršiti materijal za prskanje gotovo bez ostatka:

za radove prskanja na ležećim objektima	prema <b>naprijed</b> u smjeru kاپice sapnice/kاپice za zrak
---	--

za radove prskanja iznad glave	prema <b>natrag</b> u smjeru ručke
--------------------------------	------------------------------------

- Provedite probno prskanje na maloj površini.

Kada dobijete optimalnu sliku mlaza, možete započeti s prskanjem.

*ili*  
Ako rezultat prskanja nije zadovoljavajući ili ne izlazi boja: (vidi „Uklanjanje smetnji“, Stranica 256)

**Puštanje u rad**

- ▶ **Pridrđavajte se mrežnog napona!** Napon izvora struje mora se podudarati s podacima na tipskoj pločici električnog alata.
- ▶ **Pazite da bazna jedinica tijekom rada ne može usisati prašinu ili ostalu prljavštinu.**
- ▶ **Pazite da ne prskate po baznoj jedinici.**
- ▶ **Prekinite prskanje ako tijekom prskanja tekućina počne izlaziti na drugim mjestima osim iz predviđene**

**sapnice te pištolj za prskanje ponovno dovedite u ispravno stanje.** Postoji opasnost od električnog udara.

- ▶ **Ne prskajte po sebi, drugim osobama ili životinjama.**

**Uključivanje (vidjeti sliku E)**

- Provjerite je li montirana ispravna sapnica za boju.
- Utaknite mrežni utikač u utičnicu.
- Uzmite pištolj za prskanje u ruku i usmjerite ga na površinu za prskanje.
- Pomaknite prekidač za uključivanje/isključivanje (22) prema naprijed.
- Pritisnite prekidač (6) na pištolju za prskanje.

**Napomena:** Kada je bazna jedinica uključena, na kapici za zrak (2) uvijek izlazi zrak.

**Isključivanje**

- Otpustite prekidač (6) i pomaknite prekidač za uključivanje/isključivanje (22) prema natrag.
- Izvucite mrežni utikač iz utičnice.

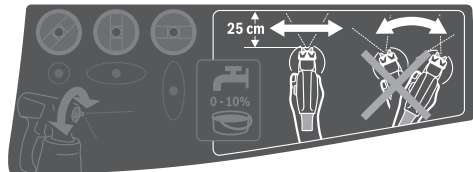
**Upute za rad**
**Prskanje (vidjeti sliku F)**

**Napomena:** Pazite na smjer vjetra kada koristite električni alat na otvorenom.

- Najprije provedite probno prskanje i namjestite sliku mlaza i količinu materijala za prskanje prema materijalu za prskanje. Za namještanje pogledajte sljedeće odlomke.
- Pištolj za prskanje obavezno držite na ravnomjernoj udaljenosti od 20–25 cm okomito na objekt koji prskate.
- Počnite s prskanjem izvan površine za prskanje.
- Pištolj za prskanje ravnomjerno pomičite vodoravno ili okomito ovisno u namještenoj slici mlaza. Ravnomjerna kvaliteta površine postiže se kada se putanje preklapaju za 4–5 cm.
- Kod radova prskanja na ležećim objektima ili radova prskanja iznad glave pištolj za prskanje držite lagano ukoso krećući se unazad od površine koju prskate. **Opasnost od spoticanja! Obratite pozornost na moguće prepreke.**

- Izbjegavajte prekide unutar površine za prskanje.

Ravnomjerno vođenje pištolja za prskanje daje ujednačenu kvalitetu površine.

Neravnomjerna udaljenost i kut prskanja uzrokovat će pretjerano stvaranje maglice boje, a time i nejednoliku površinu.

- Postupak prskanja završite izvan površine za prskanje.

Nikada nemojte posve isprazniti spremnik materijala za prskanje. Ako uzlazna cijev više ne uranja u materijal za



prskanje, prekida se mlaz prskanja i nastaje nejednolika površina.



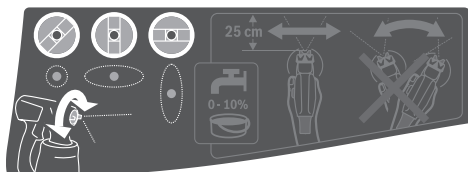

- Nakon stanki ili ponovnog punjenja spremnika (7) provjerite sapnicu za boju (10)/(9) i kapicu za zrak (2) i po potrebi ih očistite.
- Ako se materijal za prskanje taloži na kapici za zrak (2) ili na sapnici za boju, očistite sastavne dijelove odgovarajućom četkom ili vlažnom krpom.

#### Namještanje slike mlaza



► **Nikada nemojte pritisnuti prekidač (6) dok namještate kapicu za zrak (2).**

- Okrenite kapicu za zrak (2) u željeni položaj.



Kapica za zrak	Mlaz prskanja	Primjena
		Vodoravni plosnati mlaz za vertikalni smjer rada
		Okomiti plosnati mlaz za horizontalni smjer rada
		Okrugli mlaz za kutove, rubove i teško dostupna mjesta

#### Namještanje količine materijala za prskanje (vidjeti sliku G)

(PAINTVolume)

- Okrenite kotačić za namještanje (5) kako biste namjestili željenu količinu materijala za prskanje:
  - : minimalna količina materijala za prskanje,
  - +: maksimalna količina materijala za prskanje.
- Počnite s probnim prskanjem s minimalnom količinom materijala za prskanje i povećavajte je sve dok ne postignete željenu sliku mlaza. Ako ne postignete zadovoljavajuću sliku mlaza, razrijedite materijal za prskanje u koracima od 5 % (vidi „Priprema materijala za prskanje“, Stranica 252).

**Napomena:** Intenzitet nanošenja boje jako ovisi o brzini kretanja.

Količina materijala za prskanje	Namještanje	
Previše materijala za prskanje na površini za prskanje	Količina materijala za prskanje mora se smanjiti. <ul style="list-style-type: none"> <li>- Okrenite kotačić za namještanje (5) u smjeru -.</li> </ul>	
Premalo materijala za prskanje na površini za prskanje	Količina materijala za prskanje mora se povećati. <ul style="list-style-type: none"> <li>- Okrenite kotačić za namještanje (5) u smjeru +.</li> </ul>	

#### Vlaženje tapeta

Za lakše skidanje starih tapeta možete tapete poprskati toplom vodom (maks. 55 °C). U tu svrhu koristite sivu sapnicu za boju (9).

#### Radne stanke i transport (vidjeti slike H-I)

Za jednostavniji transport sustava za fino prskanje na baznoj jedinici je montirana ručka za nošenje (23) i remen za nošenje (24).

Tijekom rada baznu jedinicu (21) možete uz pomoć remena za nošenje (24) prebaciti preko ramena.

Tijekom radnih stanki pištolj za prskanje (1) možete odložiti na ravnu radnu površinu. Materijal za prskanje ne može iscuriti.

- **Pištolj za prskanje napunjen materijalom za prskanje uvijek odložite tako da stoji uspravno na ravnoj površini.** Iz vodoravno položenog pištolja za prskanje može iscuriti materijal za prskanje.

## Održavanje i servisiranje

### Održavanje i čišćenje

- **Prije svih radova na električnom alatu izvucite mrežni utikač iz utičnice.**
- **Električni alat i otvore za hlađenje održavajte čistima kako bi se moglo dobro i sigurno raditi.**

Ako je potrebna zamjena priključnog kabela, tada je treba provesti u **Bosch** servisu ili u ovlaštenom servisu za **Bosch** električne alate kako bi se izbjeglo ugrožavanje sigurnosti.

- **Odmah nakon svake uporabe temeljito očistite pojedinačne dijelove sustava za fino prskanje, posebno sve dijelove koji dolaze u dodir s bojom.**

Stručno čišćenje je preduvjet za besprijekoran i siguran rad pištolja za prskanje. U slučaju manjkavog ili nestručnog čišćenja, jamstveni zahtjevi se ne prihvaćaju.

### Čišćenje filtra zraka (vidjeti sliku J)

Filter zraka (28) se mora povremeno čistiti. Ako je filter zraka jako zaprljan, mora se zamijeniti.

- Otvorite poklopac filtra zraka (25).

- Izvadite filtar zraka **(28)**.
- Lagano zaprljan:  
Protresite filtar zraka **(28)**.  
*ili*  
Jako zaprljan:  
Očistite filtar zraka **(28)** pod mlazom vode i zatim ga ostavite da se dobro osuši kako bi se spriječilo nastajanje plijesni.  
*ili*  
Zamijenite filtar zraka **(28)**.
- Ponovno umetnite filtar zraka.
- Ponovno zatvorite poklopac filtra zraka **(25)**.
- **Nikada ne radite sa sustavom za fino prskanje bez filtra zraka.** Čestice prljavštine mogu dospjeti u motorni prostor i oštetiti ga.

#### Čišćenje nakon uporabe boja na bazi vode (vidjeti sliku K)

Uvijek očistite pištolj za prskanje i spremnik materijala za prskanje toplom vodom.

Sapnice i otvore za zrak pištolja za prskanje nikada ne čistite oštrim predmetima.

- Isključite baznu jedinicu **(21)** i skinite crijevo za zrak **(19)** s pištolja za prskanje **(1)**.
- Odvojite spremnik **(7)** od pištolja za prskanje **(1)**.  
Držite spremnik **(7)** ispod uzlazne cijevi **(13)** i pritisnite prekidač **(6)** pištolja za prskanje kako bi materijal za prskanje mogao poteći natrag u spremnik.
- Potpuno ispraznite spremnik **(7)**.  
Materijal za prskanje može se čuvati u hermetički zatvorenom spremniku za boju za daljnju uporabu. U tu svrhu upotrijebite npr. rezervni spremnik **(8)** s poklopcem ili originalni spremnik materijala za prskanje.
- Očistite spremnik **(7)**.
- Demontirajte uzlaznu cijev **(13)** s brtvom spremnika **(16)** i dobro je isperite.  
Ponovno pričvrstite uzlaznu cijev **(13)** s brtvom spremnika **(16)** na pištolj za prskanje.
- Spremnik **(7)** napunite toplom vodom te ga ponovno pričvrstite na pištolj za prskanje **(1)**.
- Ponovno priključite crijevo za zrak **(19)** na pištolj za prskanje **(1)**.
- Prskajte sve dok ne počne izlaziti samo čista voda.  
Eventualno ponovno napunite spremnik toplom vodom.
- Skinite crijevo za zrak **(19)** s bazne jedinice **(21)** kao i pištolja za prskanje **(1)**.
- Po potrebi očistite baznu jedinicu vlažnom krpom i zatim uklonite baznu jedinicu **(21)** i crijevo za zrak **(19)** iz neposredne okoline čišćenja.
- Skinite završnu maticu **(3)**, kapicu za zrak **(2)**, brtvenu podlošku **(12)**, korištenu sapnicu za boju **(10)/(9)** s O-prstenom **(11)** i uzlaznu cijev **(13)** s brtvom spremnika **(16)**.  
Pritom pazite da O-prsten **(11)** ostane na sapnici za boju.

- U posudi s toplom vodom očistite sve dijelove koji dolaze u dodir s bojom običnom četkom za pranje. Očistite i kanal za boju **(18)** pištolja za prskanje **(1)**.
- Provjerite da na uzlaznoj cijevi **(13)** s brtvom spremnika **(16)** nema materijala za prskanje i da nije oštećena.  
Po potrebi još jednom očistite brtvu spremnika **(16)** toplom vodom.
- Očistite otvor za odzračivanje **(17)** prikladnim predmetom.
- Očistite spremnik **(7)** i pištolj za prskanje **(1)** s vanjske strane vlažnom krpom.
- Prije sastavljanja sve dijelove pažljivo osušite.
- Sustav za fino prskanje ponovno montirajte obrnutim redoslijedom.  
Ponovno pomaknite brtvu spremnika **(16)** prema gore u otvor uzlazne cijevi **(13)**.  
Uvjerite se da je brtva spremnika točno pozicionirana u otvor uzlazne cijevi kako bi pištolj za prskanje bio ispravno zabrtvljen.  
Pazite na to da uzlaznu cijev **(13)** ponovno pomaknete do graničnika na kanal za boju **(18)**.

#### Čišćenje nakon uporabe boja na bazi otapala (vidjeti sliku K)

Pištolj za prskanje i spremnik materijala za prskanje uvijek čistite odgovarajućim razrjeđivačem za korišteni materijal za prskanje.

Sapnice i otvore za zrak pištolja za prskanje nikada ne čistite oštrim predmetima.

Tijekom čišćenja s otapalima ili bojama na bazi otapala nosite odgovarajuće rukavice.

- Isključite baznu jedinicu **(21)** i skinite crijevo za zrak **(19)** s pištolja za prskanje **(1)**.
- Po potrebi očistite baznu jedinicu krpom namočenom u razrjeđivač i zatim uklonite baznu jedinicu **(21)** i crijevo za zrak **(19)** iz neposredne okoline čišćenja.
- Odvojite spremnik **(7)** od pištolja za prskanje **(1)**.  
Držite spremnik **(7)** ispod uzlazne cijevi **(13)** i pritisnite prekidač **(6)** pištolja za prskanje kako bi materijal za prskanje mogao poteći natrag u spremnik.
- Potpuno ispraznite spremnik **(7)**.  
Materijal za prskanje može se čuvati u hermetički zatvorenom spremniku za boju za daljnju uporabu. U tu svrhu upotrijebite npr. rezervni spremnik **(8)** s poklopcem ili originalni spremnik materijala za prskanje.
- Očistite spremnik **(7)**.
- Demontirajte uzlaznu cijev **(13)** s brtvom spremnika **(16)** i dobro je isperite.  
Ponovno pričvrstite uzlaznu cijev **(13)** s brtvom spremnika **(16)** na pištolj za prskanje.
- Spremnik **(7)** napunite do polovice otapalom te ga ponovno pričvrstite na pištolj za prskanje **(1)**.
- Više puta protresite pištolj za prskanje.  
Pritom pazite da ne raspršite razrjeđivač. **Postoji opasnost od eksplozije.**

- Odvojite spremnik **(7)** od pištolja za prskanje **(1)** i potpuno ga ispraznite u kantu za materijal koja se može zatvoriti.
- Skinite završnu maticu **(3)**, kapicu za zrak **(2)**, brtvenu podlošku **(12)**, korištenu sapnicu za boju **(10)/(9)** s O-prstenom **(11)** i uzlaznu cijev **(13)** s brtvom spremnika **(16)**.  
Pritom pazite da O-prsten **(11)** ostane na sapnici za boju.
- U posudi s razrjeđivačem očistite sve dijelove koji dolaze u dodir s bojom običnom četkom za pranje. Očistite i kanal za boju **(18)** pištolja za prskanje **(1)**.
- Provjerite da na uzlaznoj cijevi **(13)** s brtvom spremnika **(16)** nema materijala za prskanje i da nije oštećena.  
Po potrebi još jednom očistite brtvu spremnika **(16)** razrjeđivačem.
- Očistite otvor za odzračivanje **(17)** prikladnim predmetom.
- Očistite spremnik **(7)** i pištolj za prskanje **(1)** s vanjske strane krpom namočenom u razrjeđivač.
- Prije sastavljanja sve dijelove pažljivo osušite.
- Sustav za fino prskanje ponovno montirajte obrnutim redoslijedom.

Ponovno pomaknite brtvu spremnika **(16)** prema gore u utor uzlazne cijevi **(13)**.

Uvjerite se da je brtva spremnika točno pozicionirana u utoru uzlazne cijevi kako bi pištolj za prskanje bio ispravno zabrtvljen.

Pazite na to da uzlaznu cijev **(13)** ponovno pomaknete do graničnika na kanal za boju **(18)**.

#### Zbrinjavanje materijala

Onečišćeni razrjeđivač, ostaci materijala za prskanje i eventualno ostaci razrjeđivača moraju se propisno zbrinuti na ekološki prihvatljiv način. Pridržavajte se uputa za zbrinjavanje od strane proizvođača i važećih propisa za zbrinjavanje posebnog otpada.

Kemikalije štetne za okoliš ne smiju dospjeti u tlo, u podzemne vode ili u vodene površine. Kemikalije štetne za okoliš ne izlijevajte u kanalizaciju!

#### Skladištenje

- Prije skladištenja sustava za fino prskanje temeljito očistite sustav za fino prskanje i prije sastavljanja sve dijelove pažljivo osušite.

Ako se sustav za fino prskanje ne koristi, gumena traka zajedno s iglom na baznoj jedinici **(21)** služi kao praktična mogućnost spremanja crijeva za zraka **(19)**.

### Uklanjanje smetnji

Smetnja	Uzrok	Pomoć
Materijal za prskanje ne pokriva pravilno	Količina materijala za prskanje je premala	Okrenite kotačić za namještanje <b>(5)</b> u smjeru +
	Prevelika udaljenost do površine za prskanje	Smanjite udaljenost za prskanje
	Premala količina materijala za prskanje na površini za prskanje, rijetko raspršena po površini za prskanje	Češće prskajte po površini za prskanje
	Materijal za prskanje je pregust	Ponovno razrijedite materijal za prskanje i provedite probno prskanje
Materijal za prskanje teče nakon nanošenja	Nanesena prevelika količina materijala za prskanje	Okrenite kotačić za namještanje <b>(5)</b> u smjeru -
	Premala udaljenost do površine za prskanje	Povećajte udaljenost za prskanje
	Materijal za prskanje je prerijedak	Dodajte originalni materijal za prskanje
	Prečesto se prska po istom mjestu	Skinite boju i kod drugog pokušaja prskanja ne prskajte prečesto po istom mjestu
Pregrubo raspršivanje	Prevelika količina materijala za prskanje	Okrenite kotačić za namještanje <b>(5)</b> u smjeru -
	<b>PFS 2000</b> : Bijela sapnica za boju <b>(10)</b> je montirana (prevelik promjer sapnice)	Montirajte sivu sapnicu za boju <b>(9)</b>
	Igla sapnice <b>(15)</b> je zaprljana	Očistite iglu sapnice
	Materijal za prskanje je pregust	Ponovno razrijedite materijal za prskanje i provedite probno prskanje
Prejaka maglica boje	Filter zraka <b>(28)</b> je jako zaprljan	Zamijenite filter zraka
	Nanesena prevelika količina materijala za prskanje	Okrenite kotačić za namještanje <b>(5)</b> u smjeru -
Mlaz prskanja pulsira	Prevelika udaljenost do površine za prskanje	Smanjite udaljenost za prskanje
	Premala količina materijala za prskanje u spremniku	Dopunite materijal za prskanje

Smetnja	Uzrok	Pomoć
	Začepljen otvor za odzračivanje (17) na uzlaznoj cijevi (13)	Očistite uzlaznu cijev i otvor za odzračivanje
	Nepričvršćena uzlazna cijev (13)	Uzlaznu cijev gurnite do kraja u kanal za boju (18)
	Sapnica za boju (10)/(9) je olabavljena	Zategnite sapnicu za boju
	Filtar zraka (28) je jako zaprljan	Zamijenite filtara zraka
	Materijal za prskanje je pregust	Ponovno razrijedite materijal za prskanje i provedite probno prskanje
Materijal za prskanje kapla na sapnici za boju	Taloženje materijala za prskanje na sapnici za boju (10)/(9), igli sapnice (15) i kapici za zrak (2)	Očistite sapnicu za boju, iglu sapnice i kapicu za zrak
	Sapnica za boju (10)/(9) je olabavljena	Zategnite sapnicu za boju
Na sapnici za boju ne izlazi materijal za prskanje	Nepričvršćena uzlazna cijev (13)	Uzlaznu cijev gurnite do kraja u kanal za boju (18)
	Igla sapnice (15) je začepljena	Očistite iglu sapnice
	Uzlazna cijev (13) je začepljena	Očistite uzlaznu cijev
	Začepljen otvor za odzračivanje (17) na uzlaznoj cijevi (13)	Očistite uzlaznu cijev i otvor za odzračivanje
	Brtva spremnika (16) nedostaje ili je oštećena	Gurnite (novu) brtvu spremnika preko uzlazne cijevi u utor
	Materijal za prskanje je pregust	Ponovno razrijedite materijal za prskanje i provedite probno prskanje
	Materijal za prskanje je zaprljan (grudice boje)	Pištolj za prskanje potpuno ispraznite i očistite; materijal za prskanje kod punjenja ulijte kroz sito

### Servisna služba i savjeti o uporabi

Naša servisna služba će odgovoriti na vaša pitanja o popravku i održavanju vašeg proizvoda, kao i o rezervnim dijelovima. Crteže u rastavljenom obliku i informacije o rezervnim dijelovima možete naći i na našoj adresi:

[www.bosch-pt.com](http://www.bosch-pt.com)

Tim Bosch savjetnika o uporabi rado će odgovoriti na vaša pitanja o našim proizvodima i njihovom priboru.

U slučaju upita ili naručivanja rezervnih dijelova, molimo vas obavezno navedite 10-znamenasti kataloški broj s tipske pločice proizvoda.

#### Hrvatski

Robert Bosch d.o.o PT/SHR-BSC  
Kneza Branimira 22  
10040 Zagreb  
Tel.: +385 12 958 051  
Fax: +385 12 958 050  
E-Mail: [RBKN-bsc@hr.bosch.com](mailto:RBKN-bsc@hr.bosch.com)  
[www.bosch.hr](http://www.bosch.hr)

#### Ostale adrese servisa možete pronaći na:

[www.bosch-pt.com/serviceaddresses](http://www.bosch-pt.com/serviceaddresses)

#### Zbrinjavanje

Pištolj za prskanje, električnu jedinicu, pribor i ambalažu treba dovesti na ekološki prihvatljivo recikliranje.



Električne alate ne bacajte u kućni otpad!

#### Samo za zemlje EU:

Sukladno europskoj Direktivi 2012/19/EU za električne i elektroničke stare uređaje električni alati, koji više nisu uporabivi, moraju se odvojeno sakupljati i dovesti na ekološki prihvatljivo recikliranje.

U slučaju nepravilnog zbrinjavanja električni i elektronički stari uređaji mogu imati štetne učinke na okoliš i ljudsko zdravlje zbog moguće prisutnosti opasnih tvari.

## Eesti

### Ohutusnõuded

#### Üldised ohutusnõuded elektriliste tööriistade kasutamisel

#### ⚠ HOIATUS

Lugege läbi kõik tööriistaga kaasas olevad ohutusnõuded ja juhised

ning tutvuge kõigi jooniste ja spetsifikatsioonidega.

Ohutusnõuete ja juhiste eiramise tagajärjeks võib olla elektrilöök, tulekahju ja/või rasked vigastused.

**Hoidke kõik ohutusnõuded ja juhised edasiseks kasutamiseks hoolikalt alles.**

Ohutusnõuetes sisalduv mõiste "elektriline tööriist" käib nii vooluvõrku ühendatud (juhtmega) elektriliste tööriistade kui ka akutoitega (juhtmata) elektriliste tööriistade kohta.

**Ohutusnõuded tööpiirkonnas**

- ▶ **Hoidke tööpiirkond puhas ja hästi valgustatud.** Korrastamata või valgustamata töökoht võib põhjustada õnnetusi.
- ▶ **Ärge kasutage elektrilist tööriista plahvatusohtlikus keskkonnas, kus leidub tuleohtlikke vedelikke, gaase või tolmu.** Elektrilistest tööriistadest lööb sademeid, mis võivad tolmu või auru süüdata.
- ▶ **Elektrilise tööriista kasutamise ajal hoidke lapsed ja teised inimesed töökohast eemal.** Kui teie tähelepanu juhitakse kõrvale, võib seade teie kontrolli alt väljuda.

**Elektriohutus**

- ▶ **Elektrilise tööriista pistik peab pistikupessa sobima. Pistiku kallal ei tohi teha mingeid muudatusi. Ärge kasutage kaitsemaandusega elektriliste tööriistade puhul adapterpistikuid.** Muutmata pistikud ja sobivad pistikupesad vähendavad elektrilöögi ohtu.
- ▶ **Vältige kehalist kontakti maandatud pindadega, näiteks torude, radiaatorite, pliitide ja külmikutega.** Kui Teie keha on maandatud, on elektrilöögi oht suurem.
- ▶ **Kaitske elektrilist tööriista vihma ja niiskuse eest.** Kui elektrilisse tööriista on sattunud vett, on elektrilöögi oht suurem.
- ▶ **Ärge kasutage toitejuhet otstarbel, milleks see ei ole ette nähtud. Ärge kasutage toitejuhet elektrilise tööriista kandmiseks, ülesriputamiseks või pistiku pistikupesast väljatõmbamiseks. Kaitske toitejuhet kuumuse, õli, teravate servade ja seadme liikuvate osade eest.** Kahjustatud või keerduläinud toitejuhtmed suurendavad elektrilöögi ohtu.
- ▶ **Kui töotate elektrilise tööriistaga vabas õhus, kasutage ainult pikendusjuhtmeid, mis on ette nähtud kasutamiseks ka välistingimustes.** Välistingimustes kasutamiseks sobiva pikendusjuhtme kasutamine vähendab elektrilöögi ohtu.
- ▶ **Kui elektrilise tööriista kasutamine niiskes keskkonnas on vältimatu, kasutage rikkevoolukaitselüliti.** Rikkevoolukaitselüliti kasutamine vähendab elektrilöögi ohtu.

**Inimeste turvalisus**

- ▶ **Olge tähelepanelik, jälgige, mida teete, ning toimige elektrilise tööriistaga töötades kaalutletult. Ärge kasutage elektrilist tööriista, kui olete väsinud või uimastite, alkoholi või ravimite mõju all.** Hetkeline tähelepanematus seadme kasutamisel võib põhjustada tõsiseid vigastusi.
- ▶ **Kandke isikukaitsevahendeid. Kandke alati kaitseprille.** Elektrilise tööriista tüübile ja kasutusala

vastavate isikukaitsevahendite, näiteks tolmu maski, libisemiskindlate turvajalatsite, kaitsekiivri või kuulmiskaitsevahendite kasutamine vähendab vigastuste ohtu.

- ▶ **Vältige elektrilise tööriista soovimatut käivitamist. Enne pistiku ühendamist pistikupessa, aku ühendamist seadme külge, seadme ülestõstmist ja kandmist veenduge, et elektriline tööriist on välja lülitatud.** Kui hoiate elektrilise tööriista kandmisel sõrme lülilil või ühendate vooluvõrku sisselülitatud seadme, võivad tagajärjeks olla õnnetused.
- ▶ **Enne elektrilise tööriista sisselülitamist eemaldage tööriista küljest reguleerimis- ja mutrivõtmed.** Seadme pöörleva osa küljes olev reguleerimis- või mutrivõti võib põhjustada vigastusi.
- ▶ **Vältige ebatavalist tööasendit. Võtke stabiilne tööasend ja hoidke kogu aeg tasakaalu.** Nii saate elektrilist tööriista ootamatutes olukordades paremini kontrollida.
- ▶ **Kandke sobivat rõivastust. Ärge kandke laiu riideid ega ehteid. Hoidke juuksed ja rõivad seadme liikuvatest osadest eemal.** Liiga avarad riided, ehted või pikad juuksed võivad sattuda seadme liikuvate osade vahele.
- ▶ **Kui on võimalik paigaldada tolmueemaldus- ja tolmu kogumisseadiseid, veenduge, et need on seadmega ühendatud ja et neid kasutatakse õigesti.** Tolmueemaldusseadise kasutamine vähendab tolmu sissehingamist.
- ▶ **Ärge muutuge tööriista sagedasest kasutamisest hooletuks ja ärge eirake ohutusnõudeid.** Hooletus võib sekundi murdosa jooksul kaasa tuua raskeid vigastusi.

**Elektriliste tööriistade hoolikas käsitsemine ja kasutamine**

- ▶ **Ärge koormake seadet üle. Kasutage konkreetse töö tegemiseks ette nähtud elektrilist tööriista.** Sobiva elektrilise tööriistaga töotate ettenähtud jõudluspiirides efektiivsemalt ja ohutumalt.
- ▶ **Ärge kasutage elektrilist tööriista, mida ei saa lülitist sisse ja välja lülitada.** Elektriline tööriist, mida ei ole enam võimalik lülitist sisse ja välja lülitada, on ohtlik ning tuleb parandada.
- ▶ **Tõmmake pistik pistikupesast välja ja/või eemaldage seadme aku, kui see on eemaldatav, enne seadme reguleerimist, tarvikute vahetamist ja seadme ärapanekut.** See ettevaatusabinõu väldib elektrilise tööriista soovimatut käivitamist.
- ▶ **Kasutusvälisel ajal hoidke elektrilisi tööriistu lastele kättesaamatus kohas ja ärge laske seadet kasutada isikutel, kes seadet ei tunne või pole lugenud käesolevaid juhiseid.** Asjatundmatute isikute käes on elektrilised tööriistad ohtlikud.
- ▶ **Hoolidage elektrilisi tööriistu ja tarvikuid nõuetekohaselt. Kontrollige, kas seadme liikuvad osad töötavad veatult ega kiildu kiini ning veenduge, et seadme detailid ei ole murdunud või kahjustatud**

määral, mis mõjutab seadme töökindlust. Laske kahjustatud detailid enne seadme kasutamist parandada. Paljude õnnetuste põhjuseks on halvasti hooldatud elektrilised tööriistad.

- ▶ **Hoidke löiketarvikud teravad ja puhtad.** Hoolikalt hooldatud, teravate löikeservadega löiketarvikud kiilduvad harvemini kinni ja neid on lihtsam juhtida.
- ▶ **Kasutage elektrilist tööriista, lisavarustust, tarvikuid jne vastavalt käesolevatele juhistele, võttes arvesse töötingimusi ja teostatava töö iseloomu.** Elektriliste tööriistade nõuetevastane kasutamine võib põhjustada ohtlikke olukordi.
- ▶ **Hoidke käepidemed ja haardepinnad kuiva ja puhtana ning vabana õlist ja määrdeainetest.** Libedad käepidemed ja haardepinnad ei luba tööriista ohutult käsitseda ja ootamatutes olukordades kontrolli all hoida.

#### Teenindus

- ▶ **Laske elektrilist tööriista parandada ainult kvalifitseeritud spetsialistidel, kes kasutavad originaalvaruosi.** Nii tagate seadme püsivalt ohutu töö.

#### Ohutusnõuded peenpihustussüsteemide kasutamisel

- ▶ **Hoidke töökoht puhtana, hästi valgustatuna ja vaba värvi- ja lahustimahutitest, lappidest ja muudest põlevatest materjalidest.** Valitseb isesüttimise oht. Hoidke töökorras tulekustutid või kustutusseadmed alati kasutusvalmis.
- ▶ **Kandke pihustamise ajal hoolt hea ventilatsiooni ja kogu ruumis piisava värskes õhus eest.** Aurustuvad põlevad lahustid loovad plahvatusohtliku keskkonna.
- ▶ **Ärge pihustage seadmega aineid ja ärge puhastage seadet ainetega, mille leekpunkt on madalam kui 55 °C.** Kasutage vesialuselisi aineid, raskesti lenduvaid süsivesinikke või teisi sarnaseid aineid. Kergesti lenduvad lahustid tekitavad plahvatusohtliku keskkonna.
- ▶ **Ärge pihustage tuleallikate, näiteks staatiliste sädemete, lahtise leegi, süütleegi, kuumade esemete, mootorite, sigarettide läheduses, samuti elektrijuhmete ühendamisest või lahutamistest või lülite käsitsemisest tekkivate sädemete läheduses.** Taolised sädemed võivad põhjustada ümbritseva keskkonna süttimise.
- ▶ **Ärge pihustage materjale, mille puhul te ei tea, kas need võivad olla ohtlikud.** Tundmatud ained võivad tekitada ohtlikke olukordi.
- ▶ **Ärge pihustage keeva vett. Pihustage üksnes sooja vett (max 55 °C) ilma keemiliste lisanditeta.**
- ▶ **Kandke pihustamise ajal või kemikaalide käsitsemisel lisaks isikukaitsevahendeid, nagu vastavad kaitsekindad, ja kaitsemaskid ja hingamisteede kaitsemaskid.** Tingimustele vastava kaitsevarustuse kandmine vähendab kokkupuudet ohtlike ainetega.



- ▶ **Pöörake tähelepanu pihustatava materjali võimalikele ohtudele. Järgige pakendil olevaid märgiseid või pihustatava toote tootja esitatud teavet, sealhulgas nõuet kasutada isikukaitsevahendeid.** Tuleohtu ning toksilistest, kantserogeenestest jms ainetest põhjustatud ohtude vältimiseks järgige tootja juhiseid.
- ▶ **Hoidke võrgukaabli pistik ja pihustussüsteemi lülitinupp värvist ja muudest vedelikest puhtana. Ärge kunagi hoidke toe saamiseks kinni kaabli pistikühendustest.** Eeskirjade täitmatajätmise tagajärjeks võib olla elektrilöökk.
- ▶ **Ärge jätke lapsi järelevalveta.** Seeläbi tagate, et lapsed ei hakka värvipüstoliga mängima.

#### Toote kirjeldus ja kasutusjuhend



##### Lugege läbi kõik ohutusnõuded ja juhised.

Ohutusnõuete ja juhiste eiramine võib kaasa tuua elektrilöögi, tulekahju ja/või raskeid vigastusi.

Pange tähele kasutusjuhendi esiosas olevaid jooniseid.

#### Nõuetekohane kasutamine

##### PFS 1000

Elektriline tööriist on ette nähtud järgmise pihustusmaterjalide pihustamiseks: lahusteid sisaldavad ja veega vedeldatavad (soovitatud) lakkvärvid, lasuurvärvid, kruntvärvid, immutusained, läbipaistvad lakid, õlid ja vesi.

Elektriline tööriist ei sobi emulsioon- ja lateksvärvide (seinavärvid), leeliste, peitside, happeliste kattevõrvide, desinfitseerimisvahendite, pestitsiidide, fassaadivõrvide, teraliste või osakesi sisaldavate materjalide ning vähendatud pritsimis- ja tilkumisomadustega materjalide pihustamiseks.

##### PFS 2000

Elektriline tööriist on ette nähtud kõigi kasutusel olevate värvide pihustamiseks: dispersiooni- ja lateksvärvid (seinavärvid), lahusteid sisaldavad ja veega vedeldatavad (soovitatud) lakkvärvid, lasuurvärvid, immutusained, läbipaistvad lakid (ALLPaint), õlid ja vesi.

Elektriline tööriist ei sobi leeliste, peitside, happeliste kattevõrvide, desinfitseerimisvahendite, pestitsiidide, fassaadivõrvide, teraliste või osakesi sisaldavate materjalide ning vähendatud pritsimis- ja tilkumisomadustega materjalide pihustamiseks.

#### Kujutatud komponendid

Seadme osade numeratsiooni aluseks on jooniste leheküljel toodud numbrid.

- (1) Pihustuspüstol
- (2) Õhukübar
- (3) Kübarmutter



- |  |  |
|--|--|
| (4) Voolikuliitmik (pihustuspüstol)                            | (18) Värvikanal  |
| (5) Pihustatava materjali hulga seaderatas                     | (19) <b>Õhuvoolik</b>  |
| (6) Käsitsemislüliti   | (20) Bajonettkinnitus  |
| (7) Pihustatava materjali mahuti                               | (21) <b>Põhisõlm</b>   |
| (8) Pihustatava materjali varumahuti <sup>a)</sup>             | (22) Sisse-/väljalüliti  |
| (9) Värvidüüs (hall: kasutusotstarbeks „puit“)                 | (23) Kandepide   |
| (10) Värvidüüs (valge: kasutusotstarbeks „sein“)<br>(PFS 2000) | (24) Kanderihm   |
| (11) O-rõngastihend  | (25) Õhufiltri kate  |
| (12) Tihendseib  | (26) Voolikuliitmik (põhisõlm)   |
| (13) Tõusutoru   | (27) Kanderihma aas  |
| (14) Ümbervalamisämber <sup>b)</sup>                           | (28) Õhufilter   |
| (15) Düüsinõel   | a) Saadaval lisatarvikuna PFS 1000 jaoks; kuulub PFS 2000 tarnekomplekti.  |
| (16) Mahuti tihend   | b) Kujutatud või kirjeldatud lisavarustus ei kuulu tavalisse tarnemahtu. Lisavarustuse täieliku loetelu leiate meie lisavarustusprogrammist. |
| (17) Õhueemaldusava  |  |

## Tehnilised andmed

Peenpihustussüsteem	PFS 1000		PFS 2000	
		3 603 B07 0..	3 603 B07 3..	
Tootenumber				
Nimisisendvõimsus	W	410	440	
Pihustusjõudlus	ml/min	100	200	
Ajakulu 2 m <sup>2</sup> värvi pealekandmiseks	min	2	1,3	
Pihustatava materjali mahuti maht	ml	800	800	
Värvidüüs (9) (hall)		●	●	
– Kasutusjuhtum „puit“: lahustit sisaldavate ja veega vedeldatavate lakkvärvide, lasuuvärvide, kruntvärvide, läbipaistvate lakkide ja õlide pihustamine				
Värvidüüs (10) (valge)		–	●	
– Kasutusjuhtum „Sein“: dispersioon- ja lateksvärvide pihustamine				
Õhuvooliku pikkus	m	1,25	1,25	
Kaal EPTA-Procedure 01:2014 järgi	kg	1,8	1,9	
Kaitseklass		□/II	□/II	

Andmed kehtivad nimipingel [U] 230 V. Teistsuguste pingete ja kasutusriigis spetsiifiliste mudelite puhul võivad toodud andmed varieeruda.

## Andmed müra/vibratsiooni kohta

Mürapäästuväärtused, määratud vastavalt **EN 62841-1**.

Elektrilise tööriista ekvivalentne müratase on tavaliselt **80 dB(A)**. Mõõtemääramatus  $K=3$  dB. Töötamisel võib müratase nimetatud väärtusi ületada. **Kasutage kuulmiskaitsevahendeid!**

Vibratsiooni koguväärtused  $a_h$  (kolme suuna vektorsumma) ja mõõtemääramatus  $K$ , määratud vastavalt **EN 62841-1**:  
 $a_h < 2,5 \text{ m/s}^2$ ,  $K=1,5 \text{ m/s}^2$

Selles juhendis toodud vibratsiooni taseme ja mürapäästu väärtused on mõõdetud standardset mõõtemetodit kasutades ja neid saab kasutada elektriliste tööriistade omavaheliseks võrdlemiseks. Need sobivad ka vibratsiooni taseme ja mürapäästu esialgseks hindamiseks.

Toodud vibratsiooni taseme ja mürapäästu väärtused on iseloomulikud elektrilise tööriista põhiliste rakenduste korral. Kui aga elektrilist tööriista kasutatakse muudes rakendustes, muude vahetatavate tööriistadega või ebapiisavalt hooldades, võivad vibratsiooni taseme ja mürapäästu väärtused nendest erineda. See võib kogu tööaja vibratsiooni taset ja mürapäästu tunduvalt suurendada.

Vibratsiooni taseme ja mürapäästu täpseks hindamiseks tuleb arvesse võtta ka aega, mil seade on välja lülitatud või mil seade on küll sisse lülitatud, kuid tegelikult tööle rakendamata. See võib kogu tööaja vibratsiooni taset ja mürapäästu tunduvalt vähendada.

Rakendage kasutaja kaitsmiseks vibratsiooni mõju eest täiendavaid kaitsemeetmeid, nagu näiteks: elektrilise

tööriista ja vahetatavate tööriistade hooldus, kätesoojenus, töökorraldus.

## Paigaldus

- ▶ **Enne mistahes tööde teostamist elektrilise tööriista kallal tõmmake pistik pistikupesast välja.**
- ▶ **Kontrollige, et pihustuspüstoli ja põhiüksuse montaažil on paigaldatud kõik tihenduselemendid.**  
Vaid nii on tagatud peenpihustussüsteemi talitlus ja tööohutus.

## Õhuvooliku ühendamine (vt jooniseid A1–A2)

Ühenduskoht põhiüksusel:

- Ühendage õhuvooliku bajonettkinnitus (21) vastavalt noolemärgistustele kindlalt põhiüksuse ühenduskoha (27) väljalõigetega.
- Keerake bajonettkinnitust veerand pööret päripäeva.

Ühenduskoht pihustuspüstolil:

- Ühendage õhuvooliku teine bajonettkinnitus (21) vastavalt noolemärgistustele kindlalt pihustuspüstoli ühenduskoha (4) väljalõigetega.
- Keerake bajonettkinnitust veerand pööret päripäeva.

**Suunis:** Eemaldage enne pihustatava materjaliga täitmist õhuvoolik (20) (keerake bajonettkinnitust (21) veerand pööret vastupäeva; tõmmake bajonettkinnitust (21) ühenduskohast (4) välja).

## Kanderihma kinnitamine (vt jn B)

Selleks et pääseksite kõigile töödeldavatele pindadele hästi ligi ja oleksite paindlik, saate riputada põhiüksuse kanderihmaga (25) enda külge.

- Kinnitage igasse aasa (28) üks rihma ots.

## Värvidüüsi vahetamine (PFS 2000) (vaata joonist C)

**Suunis:** enne värvidüüsi valimist kontrollige pihustatvat materjali segades. Vedelat materjali (nt puiduvärvi) või vedeldatud materjali saab paremini pihustada halli värvidüüsiga (9). Vähemvoolavat materjali (nt puidulakki või seinavärvi) saab paremini pihustada valge värvidüüsiga (10).

- Värvidüüsi vahetamiseks keerake kübarmutter (3) maha.
- Eemaldage õhukübar (2) ja tihendseib (12).
- Keerake paigaldatud värvidüüs välja.  
Veenduge sealjuures, et O-rõngastihend (11) jääb värvidüüsile.
- Keerake soovitud värvidüüs pihustuspüstoli keermesse.
- Asetage õhukübar (2) koos tihendseibiga (12) värvidüüsile ja pingutage kübarmutriga (3).

## Töötamine

- ▶ **Enne mistahes tööde teostamist elektrilise tööriista kallal tõmmake pistik pistikupesast välja.**

## Ettevalmistus tööks

- ▶ **Pihustustööde tegemine on keelatud veekogude ääres ja naaberpindadel valgala piirkonnas.**
- ▶ Värvide, lakkide ja pihustatavate materjalide ostmisel pöörake tähelepanu nende keskkonnasõbralikkusele.

## Pinna ettevalmistus

Pihustatav pind peab olema puhas, kuiv ja rasvavaba.

- Siledad pinnad karestage ja eemaldage seejärel lihvimestolm.

Kasutamisel võib pihustusodu määrida kõik katmata pinnad. Seetõttu valmistage pihustatava pinna ümbrus hoolikalt ette:

- Katke hoolikalt kinni pörand, sisustusesemed, ukсед, aknad ning ukse- ja aknaraamid jne. Põranda katmiseks on soovitatav kasutada nt maalrialusriiet.
- Fikseerige kattematerjal. Ebapiisavalt fikseeritud kattematerjal võib tugeva õhuvoolu tõttu lahti tulla või ära puhutud saada.

- ▶ **Katke pistikupesad ja lülitid hoolikalt teibiga kinni.**

Katmata pistikupesad ja lülitid võivad põhjustada lühihühenust ja suurendavad elektrilöögi riski.

## Pihustatava materjali ettevalmistamine

- ▶ **Jälgige vedeldamisel seda, et pihustatav materjal ja vedeldusvahend kokku sobiksid.** Vale vedeldusvahendi kasutamise korral võivad tekkida klombid, mis pihustuspüstoli ummistavad.
- ▶ **Jälgige pihustatava materjali vedeldamisel, et segu leekpunkt oleks pärast vedeldamist jälle kõrgem kui 55 °C.** Näiteks lahustit sisaldavate värvide vedeldamine viib leekpunkti madalamaks.
- ▶ **Pöörake tähelepanu värvitootja andmetele pihustatavuse kohta, nt tehnilises märke- ja andmelehel. Jälgige, et ei pihustaks värve, mis tootjaandmete järgi ei ole selleks sobivad.**

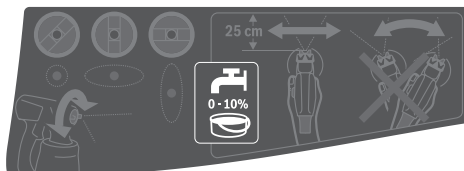

- Segage pihustatav materjal korralikult läbi. Toatemperatuuril pihustatava materjali kasutamine tagab parema pihustuspildi.
- Vajadusel vedeldage pihustatavat materjali. Kui proovipihustamisel ei saada head pihustuspilti, siis võtke ette vedeldamine 5 % suuruste sammudena, kuni optimaalne pihustuspilt on saavutatud.

Pihustatav materjal	Soovitav lahjendusprotsent
Puidukaitsevahendid, vesi, õlid, vedelad peitsid	0 %
Immutusvahendid, roostekaitsekrundid	0–5 %

Pihustatav materjal	Soovitatav lahendusprotsent
Lahusti või veega vedeldatavad (soovitatav) emailvärvid, kruntvärvid, radiaatorite emailvärvid, paksud peitsid	vähemalt 5 %
<b>PFS 2000:</b> Dispersioonvärvid ja lateksvärvid (seinavärvid)	vähemalt 10%

#### Vedeldamise tabel

Pihustatav materjal [ml]	Vedeldusvahendid [ml] vedeldamise jaoks		
	5 %	10 %	15 %
300	15	30	45
400	20	40	60
500	25	50	75
600	30	60	90

#### Pihustatava materjaliga täitmine (vt jooniseid D1–D2)

**Suunis:** Eemaldage enne pihustatava materjaliga täitmist õhuvoolik (19) (keerake bajonettkinnitust (20) veerand pöört vastupäeva; tõmmake bajonettkinnitus (20) ühenduskohast (4) välja).

- Valage vajadusel suurte anumate kasutamisel pihustatav materjal väiksemasse ümbervalamisämbris (14) (nt 10 l seinavärv 2,5- või 5,0-liitrisesse tühja ämbrisse).
- Keerake mahuti (7) pihustuspüstoli küljest ära.
- Valage pihustatav materjal **maksimaalselt kuni märgiseni 800** mahutisse (7).
- Keerake tõusutoru (13) sellisesse asendisse, et materjali saaks peaaegu jäägitult välja pihustada:

horisontaalsetele pindadele pihustamisel	<b>ette</b> düüsi-/õhukübara suunas
pea kohal pihustamisel	<b>taha</b> käepideme suunas

- Pihustage materjali proovipinnale.

Kui saavutate optimaalse pihustuspildi, võite alustada pihustamist.

või

Kui pihustamistulemus ei ole rahuldav või värvi ei välju: (vaadake „Tõrgete kõrvaldamine“, Lehekülj 265)

#### Kasutuselevõtt

- ▶ **Pöörake tähelepanu võrgupingele!** Vooluallika pinge peab vastama elektrilise tööriista tüübisildil märgitud pingele.
- ▶ **Veenduge, et põhiüksus ei saa töötamise ajal imeda sisse tolmu või muud mustust.**
- ▶ **Jälgige, et te ei pihustaks materjali mitte kunagi põhiüksusele.**
- ▶ **Kui pihustamise ajal väljub vedelikku muudest kohtadest, kui selleks ette nähtud düüsi, katkestage pihustamistoiming ja viige pihustuspüstol jälle korrakohasesse seisundisse.** On elektrilöögi oht.
- ▶ **Ärge pihustage värvi iseenda, teiste inimeste ja loomade suunas.**

#### Sisselülitamine (vt jn E)

- Kontrollige, et on paigaldatud õige värvidüüs.
- Ühendage võrgupistik pistikupesassa.
- Võtke pihustuspüstol kätte ja suunake see pihustatavale pinnale.
- Lükake sisse-/väljalülitit (22) ettepoole.
- Vajutage käsitsemislülitit (6) pihustuspüstolil.

**Suunis:** kui põhisõlm on sisse lülitatud, väljub õhukübarast (2) alati õhku.

#### Väljalülitamine

- Vabastage juhtlülitit (6) ja lükake sisse-/väljalülitit (22) taha.
- Tõmmake võrgupistik pistikupesast välja.

#### Tööjuhised

##### Pihustamine (vt jn F)

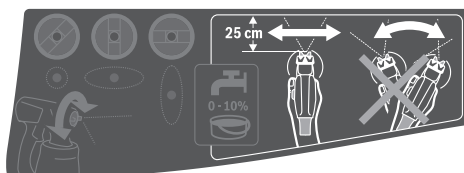

**Juhis:** Kui kasutate elektrilist tööriista väljas, jälgige tuule suunda.

- Kõigepealt tehke proovipihustamine ja seadke pihustuspilt ning pihustatava materjali kogus vastavalt pihustatavale materjalile. Seadeid vaadake järgnevatest lõikudest.
- Hoidke pihustuspüstolit tingimata ühtlasel kaugusel 20–25 cm risti pihustatava objektiga.
- Alustage pihustustoimingut väljaspool pihustatavat pinda.
- Liigutage pihustuspüstolit vastavalt pihustuspildi seadete ühtlaselt horisontaal- või vertikaalsuunas. Ühtlane pinna kvaliteet saavutatakse, kui paanide ülekatte on 4–5 cm.
- Kui pihustate värvi lamavatele objektidele või pihustustöödel laes hoidke pihustuspüstolit veidi kaldu ja liikuge tahapoole, eemaldudes pihustatud pinnast.
- **Komistamisohut!** Võtke arvesse võimalikke takistusi.
- Vältige pihustamise katkestamist pihustatava pinna piires.

Pihustuspüstoli ühtlane juhtimine tagab ühtlase pinnakvaliteedi.

Ebaühtlane vahekaugus ja pihustusnurk põhjustavad liiga tugeva värviudu tekkimist ning pinna kvaliteedi ebaühtlust.

- Lõpetage pihustamistoiming väljaspool pihustatavat pinda.

Ärge pihustage pihustatava materjali mahuti kunagi täiesti tühjaks. Kui tõusutoru ei ulatu enam pihustatavasse materjali, siis pihustusjuga katkeb ja tekib ebaühtlane pind.

- Kontrollige pauside või mahuti (7) uuesti täitmise järel värvidüüsi (10)/(9) ja õhukübarat (2) ning puhastage neid vajadusel.

- Kui pihustatav materjal ladestub õhukübarale (2) või värvidüüsidele, puhastage neid elemente sobiva harja või niiske riidelapiga.

### Joa kuju reguleerimine

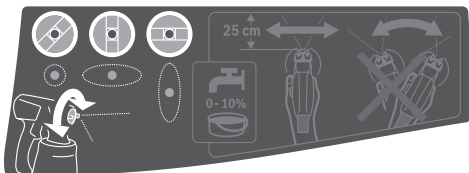

- ▶ **Ärge mitte kunagi käsitemislülitit vajutage (6), kui reguleerite õhukübarat (2).**

- Keerake õhukübar (2) soovitud asendisse.

Õhukübar	Pihustusjuga	Kasutamine
		horisontaalne lapikjuga vertikaalse töösuuna jaoks
		vertikaalne lapikjuga horisontaalse töösuuna jaoks
		ümar juga nurkade, servade ja raskesti ligipääsetavate kohtade jaoks

### Pihustatava materjali hulga seadmine (vt jn G)

(PAINTVolume)

- Pihustatava materjali hulga reguleerimiseks keerake seaderatast (5):
  - : minimaalne pihustatava materjali hulk,
  - + : maksimaalne pihustatava materjali hulk.
- Alustage proovipihustamist minimaalse pihustusmaterjali kogusega ja suurendage seda, kuni saavutate soovitud pihustumustri. Kui rahuldavat pihustuspilti ei saavutata, siis vedeldage pihustatavat materjali 5 % suuruste sammudena (vaadake „Pihustatava materjali ettevalmistamine“, Lehekülj 261).

**Juhis:** Värvide pealekandmise intensiivsus sõltub väga suurel määral liikumiskiirusest.

Pihustatava materjali hulk	Seade
Pihustatavat materjali on pihustataval	Pihustatava materjali hulka tuleb vähendada. <ul style="list-style-type: none"> <li>– Keerake seaderatast (5) suunas –.</li> </ul>



Pihustatava materjali hulk	Seade
Pihustatavat materjali on pihustataval pinnal liiga palju	Pihustatava materjali hulka tuleb suurendada. <ul style="list-style-type: none"> <li>– Keerake seaderatast (5) suunas +.</li> </ul>



### Tapeetide niisutamine

Vanade tapeetide eemaldamise lihtsustamiseks võite tapeetidele pihustada sooja vett (max 55 °C). Kasutage selleks halli värvidüüsi (9).

### Töö vaheajad ja transport (vt jooniseid H–I)

Peenpihustussüsteemi lihtsaks transportimiseks on põhiüksus varustatud kandekäepideme (23) ja kanderihmaga (24).

Töö ajal võib põhiüksuse (21) kanderihma (24) abil õlale riputada.

Tööpauside ajal saab pihustuspüstoli (1) asetada tasasele tööpinna. Pihustatav materjal ei saa välja voolata.

- ▶ **Asetage pihustatava materjaliga täidetud pihustuspüstol alati siledale pinnale püstiasendis.** Lamavas asendis pihustuspüstolist võib pihustatavat materjali välja voolata.

## Hooldus ja korrashoid

### Hooldus ja puhastus

- ▶ **Enne mistahes tööde teostamist elektrilise tööriista kallal tõmmake pistikupesast välja.**
- ▶ **Seadme laitmata ja ohutu töö tagamiseks hoidke seade ja selle ventilatsioonivad puhtad.**

Kui on vaja vahetada ühendusjuhett, laske seda ohutuskaalutlustel teha **Bosch**-il või **Bosch**-i elektriliste tööriistade volitatud klienditeenindusel.

- ▶ **Puhastage iga kasutuskorra järel koheselt põhjalikult peenpihustussüsteemi üksikosad, eriti aga kõik värvijuhtivad elemendid.** Nõuetekohane puhastamine on pihustuspüstoli veatu ja ohutu töö eeldus. Puhastamata jätmise või asjatundmatu puhastamise korral garantiinõudeid ei rahuldada.

### Õhufiltri puhastamine (vt jn J)

Õhufiltrit (28) tuleb aeg-ajalt puhastada. Kui õhufilter on väga määrduanud, tuleb see vahetada.

- Avage õhufiltrikate (25).
- Eemaldage õhufilter (28).
- Kerge määrdumine: kloppige õhufilter (28) puhtaks. või
- Tugev määrdumine: Puhastage õhufiltrit (28) woolava vee all ja laske hallituse tekkimise vältimiseks hästi kuivada.

või

Vahetage õhufilter **(28)**.

- Asetage õhufilter uuesti kohale.
- Sulgege uuesti õhufiltri kate **(25)**.

► **Kunagi ärge kasutage peenpihustussüsteemi ilma õhufiltrita.** Mustuseosakesed võivad mootoriruumide sattuda ja seda kahjustada.

### Puhastamine pärast veepõhiste värvide kasutamist (vt jn K)

Puhastage pihustuspüstolit ja pihustatava aine mahutit alati sooja veega.

Ärge puhastage pihustuspüstoli düüsi- ja õhuavasid mitte kunagi teravate esemetega.

- Lülitage põhiüksus **(21)** välja ja eemaldage õhuvoolik **(19)** pihustuspüstoli **(1)** küljest.
- Päästke mahuti **(7)** pihustuspüstoli **(1)** küljest lahti. Hoidke mahutit **(7)** tõusutoru **(13)** all ja vajutage pihustuspüstoli käsitsemislülitit **(6)**, et pihustatav materjal saaks mahutisse tagasi voolata.
- Tühjendage mahuti **(7)** täielikult. Pihustatavat materjali võib edasiseks kasutamiseks säilitada õhukindlalt suletavas värvimahutis. Kasutage selleks nt kaanega varumahutit **(8)** või pihustatava materjali originaalmahutit.
- Tühjendage mahuti **(7)**.
- Demonteerige tõusutoru **(13)** koos mahuti tihendiga **(16)** ja loputage see hästi läbi.
- Kinnitage tõusutoru **(13)** koos mahuti tihendiga **(16)** uuesti pihustuspüstoli külge.
- Täitke mahuti **(7)** sooja veega ja kinnitage see uuesti pihustuspüstolile **(1)**.
- Ühendage õhuvoolik **(19)** uuesti pihustuspüstoli **(1)** külge.
- Pihustage seni, kuni väljub veel vaid puhast vett. Vajadusel täitke mahuti uuesti sooja veega.
- Eemaldage õhuvoolik **(19)** nii põhiüksuse **(21)** kui ka pihustuspüstoli **(1)** küljest.
- Puhastage vajadusel põhiüksust niisutatud riidelapiga ja eemaldage seejärel põhiüksus **(21)** ning õhuvoolik **(19)** vahetust puhastuskeskkonnast.
- Eemaldage kübarmutter **(3)**, õhukübar **(2)**, tihendseib **(12)**, kasutatud värvidüüs **(10)/(9)** koos O-rõngastihendiga **(11)** ja tõusutoru **(13)** koos mahuti tihendiga **(16)**. Veenduge sealjuures, et O-rõngastihend **(11)** jääb värvidüüsile.
- Puhastage ämbris soojas vees tavalise küürimisharjaga kõik värviga kokku puutunud osad. Puhastage ka pihustuspüstoli **(1)** värvikanal **(18)**.
- Kontrollige, et tõusutoru **(13)** koos mahuti tihendiga **(16)** oleks pihustatavast materjalist vaba ja vigastamata. Vajadusel puhastage mahuti tihendit **(16)** veel kord sooja veega.
- Puhastage õhuelemdusava **(17)** sobiva esemega.
- Puhastage mahuti **(7)** ja pihustuspüstol **(1)** väljastpoolt niisutatud riidelapiga.

- Enne kokkupanekut laske kõikidel detailidel korralikult kuivada.
- Pange peenpihustussüsteem uuesti kokku vastupidises järjekorras. Lükake mahuti tihend **(16)** jälle üles tõusutoru **(13)** soonde. Pihustuspüstoli õige tihendamise tagamiseks veenduge, et mahuti tihend on täielikult tõusutoru soones. Jälgige, et tõusutoru **(13)** oleks jälle kuni toeni värvikanalisse **(18)** lükatud.

### Puhastamine pärast lahustipõhiste värvide kasutamist (vt jn K)

Puhastage pihustuspüstolit ja pihustatava aine mahutit alati kasutatud materjalile sobiva vedeldusvahendiga.

Ärge puhastage pihustuspüstoli düüsi- ja õhuavasid mitte kunagi teravate esemetega.

Lahusti ja lahustipõhiste värvidega seotud puhastustöödel kandke sobivaid kindaid.

- Lülitage põhiüksus **(21)** välja ja eemaldage õhuvoolik **(19)** pihustuspüstoli **(1)** küljest.
- Puhastage vajadusel põhiüksust vedeldusvahendiga niisutatud riidelapiga ja seejärel eemaldage põhiüksus **(21)** ning õhuvoolik **(19)** vahetust puhastuskeskkonnast.
- Päästke mahuti **(7)** pihustuspüstoli **(1)** küljest lahti. Hoidke mahutit **(7)** tõusutoru **(13)** all ja vajutage pihustuspüstoli käsitsemislülitit **(6)**, et pihustatav materjal saaks mahutisse tagasi voolata.
- Tühjendage mahuti **(7)** täielikult. Pihustatavat materjali võib edasiseks kasutamiseks säilitada õhukindlalt suletavas värvimahutis. Kasutage selleks nt kaanega varumahutit **(8)** või pihustatava materjali originaalmahutit.
- Tühjendage mahuti **(7)**.
- Demonteerige tõusutoru **(13)** koos mahuti tihendiga **(16)** ja loputage see hästi läbi.
- Kinnitage tõusutoru **(13)** koos mahuti tihendiga **(16)** uuesti pihustuspüstoli külge.
- Täitke mahuti **(7)** poolenisti lahustiga ja kinnitage see uuesti pihustuspüstoli **(1)** külge.
- Raputage pihustuspüstolit mitu korda. Seejuures jälgige, et te vedeldusvahendit ei pihustaks. **Tekib plahvatusoht.**
- Eemaldage mahuti **(7)** pihustuspüstoli **(1)** küljest ja tühjendage see suletavasse materjalipurki täielikult.
- Eemaldage kübarmutter **(3)**, õhukübar **(2)**, tihendseib **(12)**, kasutatud värvidüüs **(10)/(9)** koos O-rõngastihendiga **(11)** ja tõusutoru **(13)** koos mahuti tihendiga **(16)**. Veenduge sealjuures, et O-rõngastihend **(11)** jääb värvidüüsile.
- Valage ämbrisse vedeldit ja puhastage selles kõik värviga kokku puutunud detailid, kasutades tavalist pesuharja. Puhastage ka pihustuspüstoli **(1)** värvikanal **(18)**.
- Kontrollige, et tõusutoru **(13)** koos mahuti tihendiga **(16)** oleks pihustatavast materjalist vaba ja vigastamata.

- Vajadusel puhastage mahuti tihendit **(16)** veel kord vedeldiga.
- Puhastage õhuelemdusava **(17)** sobiva esemega.
  - Puhastage mahuti **(7)** ja pihustuspüstol **(1)** väljastpoolt vedeldiga niisutatud riidelapiga.
  - Enne kokkupanekut laske kõikidel detailidel korralikult kuivada.
  - Pange peenpihustussüsteem uuesti kokku vastupidises järjekorras.  
Lükake mahuti tihend **(16)** jälle üles tõusutoru **(13)** soonde.  
Pihustuspüstoli õige tihendamise tagamiseks veenduge, et mahuti tihend on täielikult tõusutoru soones.  
Jälgige, et tõusutoru **(13)** oleks jälle kuni toeni värvikanalisse **(18)** lükatud.

### Materjalide jäätmekäitlus

Kasutatud määratud vedelid, pihustusmaterjalijäägid ja vastavad vedeldijäägid tuleb asjakohaselt ja keskkonnasäästlikult suunata jäätmekäitlusele. Järgige tootja juhiseid ja kehtivaid ohtlike jäätmete käitlemise eeskirju. Keskkonnaohtlikud kemikaalid ei tohi sattuda pinnasesse, põhjavette ega veekogudesse. Ärge kunagi valage keskkonnaohtlikke kemikaale kanalisatsiooni!

### Hoiustamine

- Enne peenpihustussüsteemi hoiulepanekut puhastage peenpihustussüsteem hoolikalt ja laske kõik detailid enne koostamist täielikult kuivada.

Kui peenpihustussüsteemi ei kasutata, on kummilint koos tihtviga põhiüksusel **(21)** õhuvooliku **(19)** praktiline hoiukoht.

## Tõrgete kõrvaldamine

Probleem	Põhjus	Kõrvaldamine
Pihustatav materjal ei kata korralikult	Pihustatava materjali hulk on liiga väike	Keerake seaderatast <b>(5)</b> suunas +
	Kaugus pihustatavast pinnast on liiga suur	Vähendage pihustamiskaugust
	Pihustataval pinnal on liiga vähe pihustatavat materjali, pihustatava pinna läbimite arv on liiga väike	Suurendage läbimite arvu
	Pihustatav materjal on liiga halvasti voolav	Vedeldage pihustatavat materjali uuesti ja tehke proovipihustamine
Pihustatav materjal voolab pärast pealekandmist laiali	Pihustatud on liiga palju materjali	Keerake seaderatast <b>(5)</b> suunas –
	Kaugus pihustatavast pinnast on liiga väike	Suurendage pihustamiskaugust
	Pihustatav materjal on liiga vedel	Lisage originaalmaterjali
	Samal kohal on liiga palju läbimeid	Eemaldage värv ja teisel pihustuskatsel kasutage vähem läbimeid
Pihustus on liiga jäme	Pihustatava materjali hulk on liiga suur	Keerake seaderatast <b>(5)</b> suunas –
	<b>PFS 2000</b> : paigaldatud on valge värvidüüs <b>(10)</b> (liiga suur düüsi läbimõõt)	Paigaldage hall värvidüüs <b>(9)</b>
	Düüsinõel <b>(15)</b> on määratud	Puhastage düüsinõel
	Pihustatav materjal on liiga halvasti voolav	Vedeldage pihustatavat materjali uuesti ja tehke proovipihustamine
Värviudu on liiga tugev	Õhufilter <b>(28)</b> on tugevalt määratud	Vahetage õhufilter
	Pihustatud on liiga palju materjali	Keerake seaderatast <b>(5)</b> suunas –
	Kaugus pihustatavast pinnast on liiga suur	Vähendage pihustamiskaugust
Pihustusjuga pulseerib	Mahutis on liiga vähe pihustatavat materjali	Lisage pihustatavat materjali
	Õhuelemdusava <b>(17)</b> tõusutorul <b>(13)</b> on ummistunud	Puhastage tõusutoru ja õhuelemdusava
	Tõusutoru <b>(13)</b> on lahti	Lükake tõusutoru kuni takistuseni värvikanalisse <b>(18)</b>
	Värvidüüs <b>(10)/(9)</b> on lõdvalt kinnitatud	Pingutage värvidüüsi
	Õhufilter <b>(28)</b> on tugevalt määratud	Vahetage õhufilter
	Pihustatav materjal on liiga halvasti voolav	Vedeldage pihustatavat materjali uuesti ja tehke proovipihustamine
Pihustatav materjal jääb värvidüüsil tilkuma	Pihustatava materjali ladestumine värvidüüsile <b>(10)/(9)</b> , düüsinõelale <b>(15)</b> ja õhukübarale <b>(2)</b>	Puhastage värvidüüs, düüsinõel ja õhukübar



Probleem	Pohjus	Korvaldamine
Värvidüüsis ei väļu pihustatvat materjali	Värvidüüs (10)/(9) on lödvalt kinnitatud	Pingutage värvidüüsi
	Tõusutoru (13) on lahti	Lükake tõusutoru kuni takistuseni värvikanalisse (18)
	Düüsinõel (15) on ummistunud	Puhastage düüsinõel
	Tõusutoru (13) on ummistunud	Puhastage tõusutoru
	Õhuelealdusava (17) tõusutorul (13) on ummistunud	Puhastage tõusutoru ja õhuelealdusava
	Mahuti tihend (16) puudub või on kahjustatud	Lükake (uus) mahuti tihend mööda tõusutoru soonde
	Pihustatav materjal on liiga halvasti voolav	Vedeldage pihustatavat materjali uuesti ja tehke proovipihustamine
	Pihustatavasse materjali on sattunud mustust (värv on tükki läinud)	Eemaldage pihustuspüstolist kogu materjal ja puhastage pihustuspüstol; valage materjal mahutisse läbi täitesõela

## Müügiärgne teenindus ja kasutusala neostamine

Klienditeeninduse töötajad vastavad teie küsimustele teie toote remondi ja hoolduse ning varuosade kohta. Joonised ja info varuosade kohta leiate ka veebisaidilt:

[www.bosch-pt.com](http://www.bosch-pt.com)

Boschi nõustajad on meeleldi abiks, kui teil on küsimusi toodete ja lisatarvikute kasutamise kohta.

Päringute esitamisel ja varuosade tellimisel teatage meile kindlasti toote tüübisildil olev 10-kohaline tootenumber.

### Eesti Vabariik

Teeninduskeskus

Tel.: (+372) 6549 575

Faks: (+372) 6549 576

E-posti: [service-pt@lv.bosch.com](mailto:service-pt@lv.bosch.com)

### Muud teeninduse aadressid leiate jaotisest:

[www.bosch-pt.com/serviceaddresses](http://www.bosch-pt.com/serviceaddresses)

## Kasutuskõlbmatuks muutunud seadmete käitlus

Pihustuspüstol, elektriosa, lisavarustus ja pakend tuleb keskkonnasäästlikult taaskasutusse suunata.



Ärge visake kasutusressursi ammendanud elektrilisi tööriistu olmejäätmete hulka!

### Üksnes EL liikmesriikidele:

Vastavalt Euroopa Parlamendi ja nõukogu direktiivile 2012/19/EL elektri- ja elektroonikaseadmete jäätmete kohta ning direktiivi ülevõtivatele riiklikele õigusaktidele tuleb kasutuskõlbmatuks muutunud elektrilised tööriistad eraldi kokku koguda ja keskkonnasäästlikult korduskasutada või ringlusse võtta.

Vale jäätmekäitluse korral võivad vanad elektri- ja elektroonikaseadmed, milles sisaldub kahjulikke aineid, kahjustada keskkonda ja inimeste tervist.

## Latviešu

### Drošības noteikumi

#### Vispārēji drošības noteikumi elektroinstrumentiem

#### BRIDINĀ-JUMS

Izlasiet visus drošības noteikumus un instrukcijas, aplūkojiet ilustrācijas un iepazīstieties ar

specifikācijām, kas tiek piegādātas kopā ar šo elektroinstrumentu. Šeit sniegto drošības noteikumu un instrukciju neievērošana var izraisīt aizdegšanos un būt par cēloni elektriskajam triecienam vai nopietnam savainojumam.

#### Pēc izlasīšanas uzglabājiet šos noteikumus turpmākai izmantošanai.

Drošības noteikumos lietotais apzīmējums "elektroinstrumenti" attiecas gan uz Jūsu tīkla elektroinstrumentiem (ar elektrokabeļi), gan arī uz akumulatora elektroinstrumentiem (bez elektrokabeļa).

#### Drošība darba vietā

- ▶ **Uzturiet savu darba vietu tīru un labi apgasmotu.**  
Nekārtīgās un tumšās vietās var viegli notikt nelaimes gadījums.
- ▶ **Nedarbiniet elektroinstrumentus sprādzienbīstamā atmosfērā, piemēram, viegli uzliesmojošu šķidrumu tuvumā un vietās ar paaugstinātu gāzu vai putekļu saturu gaisā.** Darba laikā elektroinstrumenti nedaudz dzirksteļo, un tas var izsaukt viegli degošu putekļu vai tvaiku aizdegšanos.
- ▶ **Darbinot elektroinstrumentu, neļaujiet bērniem un nepiederošām personām tuvoties darba vietai.** Citu personu klātbūtne var novērst uzmanību, kā rezultātā jūs varat zaudēt kontroli pār elektroinstrumentu.

## Elektrodrošība

- ▶ **Elektroinstrumenta kontaktdakšai jābūt piemērotai elektrotīkla kontaktligzdai. Kontaktdakšas konstrukciju nedrīkst nekādā veidā mainīt. Nelietojiet kontaktdakšas adapterus, ja elektroinstrumentus caur kabeli tiek savienots ar aizsargzēmējuma ķēdi.**

Neizmainītas konstrukcijas kontaktdakša, kas piemērota kontaktligzdai, ļauj samazināt elektriskā trieciena saņemšanas risku.

- ▶ **Nepieļaujiet ķermeņa daļu saskaršanos ar sazēmētiem priekšmetiem, piemēram, ar caurulēm, radiatoriem, plītiņiem vai ledusskapjiem.** Pieskaroties sazēmētām virsmām, pieaug risks saņemt elektrisko triecienu.
- ▶ **Nelietojiet elektroinstrumentu lietus laikā, neturiet to mitrumā.** Mitrumam iekļūstot elektroinstrumentā, pieaug risks saņemt elektrisko triecienu.
- ▶ **Nenoslogojiet kabeli. Neizmantojiet kabeli, lai elektroinstrumentu nestu, vilktu vai atvienotu no elektrotīkla kontaktligzdas. Sargājiet kabeli no karstuma, eļļas, asām malām un kustošām daļām.** Bojāts vai samezģļojies elektrokabelis var būt par cēloni elektriskā trieciena saņemšanai.
- ▶ **Darbinot elektroinstrumentu ārpus telpām, izmantojiet tā pievienošanai vienīgi ārpustelpu lietošanai derīgus pagarinātājkabeļus.** Lietojot elektrokabeli, kas piemērots darbam ārpus telpām, samazinās elektriskā trieciena saņemšanas risks.
- ▶ **Ja elektroinstrumentu tomēr nepieciešams darbināt vietās ar paaugstinātu mitrumu, pievienojiet to elektrobarošanas ķēdēm, kas aizsargātas ar noplūdes strāvas aizsargreleju (RCD).** Lietojot noplūdes strāvas aizsargreleju, samazinās risks saņemt elektrisko triecienu.

## Personiskā drošība

- ▶ **Strādājot ar elektroinstrumentu, saglabājiet paškontroli un rīkojieties saskaņā ar veselo saprātu. Pārtrauciet darbu, ja jūtaties noguris vai arī atrodaties narkotiku, alkohola vai medikamentu iespaidā.** Strādājot ar elektroinstrumentu, pat viens neuzmanības mirklis var būt par cēloni nopietnam savainojumam.
- ▶ **Lietojiet individuālo darba aizsargaprīkojumu. Darba laikā vienmēr nēsājiet aizsargbrilles.** Individuālā darba aizsargaprīkojuma (putekļu maskas, neslidošu apavu un aizsargķiveres vai ausu aizsargu) lietošana noteiktos apstākļos ļaus samazināt savainošanās risku.
- ▶ **Nepieļaujiet elektroinstrumenta patvaļīgu ieslēgšanos. Pirms elektroinstrumenta pievienošanas elektrotīklam, akumulatora ievietošanas vai izņemšanas, kā arī pirms elektroinstrumenta pārnesšanas pārlicieciniet, ka tas ir izslēgts.** Pārnesot elektroinstrumentu, ja pirksts atrodas uz ieslēdzēja, kā arī pievienojot to elektrobarošanas avotam laikā, kad elektroinstrumentis ir ieslēgts, var viegli notikt nelaimes gadījums.
- ▶ **Pirms elektroinstrumenta ieslēgšanas izņemiet no tā regulējošos rīkus vai atslēgas.** Regulējošais rīks vai

atslēga, kas ieslēgšanas brīdī atrodas elektroinstrumenta kustīgajās daļās, var radīt savainojumu.

- ▶ **Nesniedzieties pārāk tālu. Jebkurā situācijā saglabājiet līdzsvaru un stingru stāju.** Tas atvieglos elektroinstrumenta vadīšanu neparedzētās situācijās.
- ▶ **Nēsājiet darbam piemērotu apģērbu. Darba laikā nenēsājiet brīvi plandošas drēbes un rotaslietas. Netuviniet garus matus un drēbes kustošām daļām.** Vaļīgas drēbes, rotaslietas un gari mati var iekerties kustošajās daļās.
- ▶ **Ja elektroinstrumenta konstrukcija ļauj tam pievienot putekļu uzsūkšanas vai savākšanas, nodrošiniet, lai tā būtu pievienota un tiktu pareizi lietota.** Pielietojot putekļu savākšanu, samazinās to kaitīgā ietekme uz veselību.
- ▶ **Nepaļaujieties uz iemaņām, kas iegūtas, bieži lietojot instrumentus, neieslīgstiet pašapmierinātībā un neignorējiet instrumenta drošas lietošanas principus.** Neuzmanīgas rīcības dēļ dažās sekundes daļās var gūt nopietnu savainojumu.

## Saudzīga apiešanās un darbs ar elektroinstrumentiem

- ▶ **Nepārslogojiet elektroinstrumentu. Ikvienam darbam izvēlieties piemērotu elektroinstrumentu.** Elektroinstrumentis darbojas labāk un drošāk pie nominālās slodzes.
- ▶ **Nelietojiet elektroinstrumentu, ja to ar ieslēdzēja palīdzību nevar ieslēgt un izslēgt.** Elektroinstrumentis, ko nevar ieslēgt un izslēgt, ir bīstams lietošanai un to nepieciešams remontēt.
- ▶ **Pirms elektroinstrumenta regulēšanas, piederumu nomaiņas vai novietošanas uzglabāšanai atvienojiet tā elektrokabeļa kontaktdakšu no barojošā elektrotīkla vai izņemiet no tā akumulatoru, ja tas ir izņemams.** Šādi iespējams novērst elektroinstrumenta nejaušu ieslēgšanos.
- ▶ **Ja elektroinstrumentis netiek lietots, uzglabājiet to piemērotā vietā, kur elektroinstrumentis nav sasniedzams bērniem un personām, kuras neprot ar to rīkoties vai nav iepazinušās ar šiem noteikumiem.** Ja elektroinstrumentu lieto nekompetentas personas, tas var apdraudēt cilvēku veselību.
- ▶ **Savlaicīgi apkalpojiet elektroinstrumentus un to piederumus. Pārbaudiet, vai kustīgās daļās nav nobīdījūšās un ir droši iestiprinātas, vai kāda no daļām nav salauzta un vai nepastāv jebkuri citi apstākļi, kas varētu nelabvēlīgi ietekmēt elektroinstrumenta darbību. Ja elektroinstrumentis ir bojāts, nodrošiniet, lai tas pirms lietošanas tiktu izremontēts.** Daudzi nelaimes gadījumi notiek tāpēc, ka elektroinstrumentis pirms lietošanas nav pienācīgi apkalpots.
- ▶ **Uzturiet griezošos darbinstrumentus asus un tīrus.** Rūpīgi kopti elektroinstrumenti, kas apgādāti ar asiem griežinjstrumentiem, ļauj strādāt daudz ražīgāk un ir vieglāk vadāmi.
- ▶ **Lietojiet vienīgi tādus elektroinstrumentus, piederumus, darbinstrumentus utt., kas atbilst šeit**

### sniegtajiem norādījumiem, ņemot vērā arī konkrētos lietošanas apstākļus un veicamā darba raksturu.

Elektroinstrumentu lietošana citiem mērķiem, nekā tiem, kuriem to ir paredzējis ražotājs, ir bīstama un var novest pie neparedzamām sekām.

- ▶ **Uzturiet elektroinstrumenta rokturus un noturvirsmas sausas, tīras un brīvas no eļļas un smērvielām.** Slideni rokturi un noturvirsmas traucē efektīvi rīkoties ar elektroinstrumentu un to droši vadīt neparedzētās situācijās.

### Apkalpošana

- ▶ **Nodrošiniet, lai elektroinstrumenta remontu veiktu kvalificēts personāls, nomainīvai izmantojot vienīgi identiskas rezerves daļas.** Tikai tā ir iespējams panākt un saglabāt vajadzīgo darba drošības līmeni.

### Drošības noteikumi smalkās izsmidzināšanas sistēmai

- ▶ **Uzturiet darba vietu tīru, labi apgaismotu un brīvu no krāsas vai šķīdināšanas līdzekļu tvertnēm, drānām un citiem viegli uzliesmojošiem materiāliem.** Pastāv pašuzliesmošanas risks. Gādājiet, lai vienmēr būtu pieejams darba kārtībā esošs ugunsdzēsamais aparāts vai ugunsdzēsšanas ierīces.
- ▶ **Gādājiet, lai izsmidzināšanas zonā būtu laba ventilācija un visā telpā tiktu nodrošināts atbilstošs svaigā gaisa daudzums.** Izlvaikojoši viegli uzliesmojoši šķīdināšanas līdzekļi rada sprādzienbīstamu vidi.
- ▶ **Neveiciet tādu vielu izsmidzināšanu un tīrīšanu ar tādām vielām, kuru uzliesmošanas temperatūra ir zemāka par 55°C.** Izsmidziniet vielas uz ūdens pamata, mazgaistošus ogļūdeņražus vai citas līdzīgas vielas. Lietojot atšķaidīšanai viegli gaistošus šķīdināšanas līdzekļus, telpā veidojas paaugstināta sprādzienbīstamība.
- ▶ **Neveiciet izsmidzināšanu tuvu aizdegšanās avotiem, piemēram, elektrostatisko dzirksteļu avotiem, atklātām liesmām, degļiem, karstiem priekšmetiem, dzinējiem, cigaretēm un dzirkstelēm, kas rodas, pievienojot vai atvienojot elektrokabeļus un ieslēdzot vai izslēdzot elektriskos slēdzus.** Šāda veida dzirksteļu avoti var izraisīt ugunsnedrošu tvaiku aizdegšanos.
- ▶ **Neizsmidziniet vielas, par kuru iespējamo bīstamību trūkst informācijas.** Nepazīstamu vielu lietošana var radīt bīstamus darba apstākļus.
- ▶ **Neizmantojiet verdošu ūdens izsmidzināšanai. Izmantojiet tikai silta ūdens (maks. 55 °C) izsmidzināšanai, kas nesatur ķīmiskas piedevas.**
- ▶ **Izsmidzināšanas laikā vai strādājot ar ķīmiskām vielām papildus valkājiet nepieciešamos individuālos aizsardzības līdzekļus, piemēram, atbilstošus aizsargcimdus, respiratoru, sejas masku.** Darba videi atbilstīgu aizsardzības līdzekļu lietošana samazina kaitīgo vielu iedarbības sekas.



- ▶ **Nemiet vērā izsmidzināmās vielas iespējamo bīstamību. Ievērojiet marķējumus uz izsmidzināmās vielas tvertnes, kā arī vielas ražotājfirmas piegādāto informāciju, tai skaitā norādījumus par personisko aizsarglīdzekļu lietošanu.** Ražotājfirmas sniegto norādījumu mērķis ir samazināt aizdegšanās vai savainošanās risku, kā arī iespēju saindēties vai saslimt ar vēzi.
- ▶ **Gādājiet, lai barošanas kabeļa spraudnis un izsmidzināšanas sistēmas spiedpogas slēdzis būtu brīvi no krāsas un citiem šķīdriem. Neturiet kabeli atbalstam aiz spraudsavienojumiem.** Instrukciju neievērošana var radīt elektriskās strāvas triecienu.
- ▶ **Uzraugiet bērnus.** Tas ļaus nodrošināt, lai bērni nerotaļātos ar smalkās izsmidzināšanas sistēmu.

### Izstrādājuma un tā funkciju apraksts



**Izlasiet drošības noteikumus un norādījumus lietošanai.** Drošības noteikumu un norādījumu neievērošana var izraisīt aizdegšanos un būt par cēloni elektriskajam triecienam vai nopietnam savainojumam.

Nemiet vērā attēlus lietošanas pamācības sākuma daļā.

### Pareizs lietojums

#### PFS 1000

Elektroinstrumenti ir paredzēti šādu izsmidzināmo līdzekļu izsmidzināšanai: šķīdinātājus saturošas un ar ūdeni atšķaidāmas (ieteicamas) krāsas, lakas, gruntis, impregnējoši līdzekļi, eļļas un ūdens.

Elektroinstrumenti nav piemēroti disperso un lateksa krāsu (sienām), kā arī sārnu, kodņu, skābes saturošus pārklājuma materiālu, dezinfekcijas līdzekļu, augu aizsardzības līdzekļu un fasādes krāsu apstrādei.

#### PFS 2000

Elektroinstrumenti ir paredzēti visu tālāk norādīto krāsu izsmidzināšanai: dispersās un lateksa krāsas (sienām), šķīdinātājus saturošas un ar ūdeni atšķaidāmas (ieteicamas) krāsas, lakas, gruntis, impregnējoši līdzekļi un pārklājumi (ALLPaint), eļļas un ūdens.

Elektroinstrumenti nav piemēroti sārnu, kodņu, skābes saturošus pārklājuma materiālu, dezinfekcijas līdzekļu, augu aizsardzības līdzekļu un fasādes krāsu apstrādei, kā arī abrazīvu un cietas daļiņas saturošu šķīdumu izsmidzināšanai un tādu vielu izsmidzināšanai, kas slikti veido aerosolus un pilienus.

### Attēlotās sastāvdaļas

Attēloto sastāvdaļu numerācija atbilst numuriem elektroinstrumenta attēlā, kas sniegts ilustratīvajā lappusē.

- |  |   |
|--|---|
| <p>(1) Smidzināšanas pistole</p> <p>(2) Sprauslas nosegvāciņš</p> <p>(3) Virsuzgrieznis</p> <p>(4) Šļūtenes savienotājs (izsmidzināšanas pistole)</p> <p>(5) Izsmidzināmās vielas padeves regulators</p> <p>(6) Palaišanas slēgs</p> <p>(7) Izsmidzināmās vielas tvertne</p> <p>(8) Izsmidzināmās vielas rezerves tvertne<sup>a)</sup></p> <p>(9) Sprauslas uzliktnis (pelēks: lietojuma veids "Koks")</p> <p>(10) Sprauslas uzliktnis (balts: lietojuma veids "Siena") (PFS 2000)</p> <p>(11) Apaļais blivgredzens</p> <p>(12) Blivdiski</p> <p>(13) Stāvcaurule</p> <p>(14) Iepildīšanas trauks<sup>b)</sup></p> <p>(15) Sprauslas adata</p> | <p>(16) Tvertnes blīve</p> <p>(17) Aerācijas atvērums</p> <p>(18) Krāsas padeves kanāls</p> <p>(19) <b>Gaisa šļūtene</b></p> <p>(20) Bajonetes veida savienotājs</p> <p>(21) <b>Bāzes mezgls</b></p> <p>(22) Ieslēdzējs/izslēdzējs</p> <p>(23) Pārnesšanas rokturis</p> <p>(24) Pārnesšanas josta</p> <p>(25) Gaisa filtra pārsegs</p> <p>(26) Šļūtenes savienotājs (bāzes mezgls)</p> <p>(27) Cilpa pārnesšanas jostas stiprināšanai</p> <p>(28) Gaisa filtrs</p> <p>a) <b>PFS 1000 pieejams kā piederums, PFS 2000 ietverts piegādes komplektā</b></p> <p>b) <b>Šeit attēlotie vai aprakstītie piederumi neietilpst standartā piegādes komplektā. Pilns pārskats par izstrādājuma piederumiem ir sniegts mūsu piederumu katalogā.</b></p> |
|--|---|

## Tehniskie dati

Smalkās izsmidzināšanas sistēma		PFS 1000	PFS 2000
Izstrādājuma numurs		<b>3 603 B07 0..</b>	<b>3 603 B07 3..</b>
Nominālā ieejas jauda	W	410	440
Izsmidzināmās vielas padeves ātrums	ml/min	100	200
Krāsas uzklāšanas laiks 2 m <sup>2</sup> platībā	min.	2	1,3
Izsmidzināmās vielas tvertnes tilpums	ml	800	800
Sprauslas uzliktnis (9) (pelēks: lietojuma veids "Koks")		●	●
– <b>Lietošanas veids "Koks":</b> Šķīdinātājus saturošu un ar ūdeni atšķaidāmu krāsu, glazūru, gruntēšanas sastāvu, caurspīdīgu laku un eļļu izsmidzināšana			
Sprauslas uzliktnis (10) (balts)		–	●
– <b>Lietošanas veids "Siena":</b> Disperso krāsu un lateksa krāsu izsmidzināšana			
Gaisa padeves šļūtenes garums	m	1,25	1,25
Svars atbilstīgi EPTA-Procedure 01: 2014	kg	1,8	1,9
Aizsardzības klase		□/II	□/II

Parametri ir sniegti nominālajam spriegumam [U] 230 V. Elektroinstrumentiem, kas paredzēti zemākam spriegumam vai ir modificēti atbilstoši nacionālajiem standartiem, šie parametri var atšķirties.

## Informācija par troksni un vibrāciju

Trokšņa emisijas vērtības ir noteiktas atbilstīgi standartam **EN 62841-1**.

Elektroinstrumenta A–izsvartais skaņas spiediena līmenis parasti sasniedz **80 dB(A)**. Mērījuma nenoteiktība K=3 dB.

Trokšņa līmenis darba laikā var pārsniegt šeit norādītās vērtības. **Lietojiet dzirdes aizsarglīdzekļus!**

Kopējā vibrācijas paātrinājuma vērtība  $a_h$  (vektoru summa trijos virzienos) un mērījuma nenoteiktība K ir noteiktas atbilstīgi standartam **EN 62841-1**, kā ir norādīts tālāk.

$a_h < 2,5 \text{ m/s}^2$ ,  $K = 1,5 \text{ m/s}^2$

Šajā pamācībā norādītais vibrācijas līmenis un instrumenta radītā trokšņa vērtība ir izmērīta atbilstoši standartā noteiktajai procedūrai un var tikt izmantota elektroinstrumentu savstarpējai salīdzināšanai. To var izmantot arī vibrācijas un trokšņa radītās papildu slodzes iepriekšējai novērtēšanai.

Šeit norādītais svārstību līmenis un instrumenta radītā trokšņa vērtība ir attiecināma uz elektroinstrumenta galvenajiem pielietojuma veidiem. Ja elektroinstrumenti tiek lietoti netipiskiem mērķiem, kopā ar netipiskiem darbinstrumentiem vai nav vajadzīgajā veidā apkalpots, tā svārstību līmenis un radītā trokšņa vērtība var atšķirties no šeit norādītajām vērtībām. Tas var ievērojami palielināt

svārstību un trokšņa radīto papildu slodzi kopējam darba laika posmam.

Lai precīzi izvērtētu svārstību un trokšņa radīto papildu slodzi zināmam darba laika posmam, jāņem vērā arī laiks, kad elektroinstrumenti ir izslēgti vai arī darbojas, taču faktiski netiek izmantots paredzētā darba veikšanai. Tas var ievērojami samazināt svārstību un trokšņa radīto papildu slodzi kopējam darba laika posmam.

Veiciet papildu pasākumus, lai pasargātu strādājošo personu no vibrācijas kaitīgās iedarbības, piemēram, savlaicīgi veiciet elektroinstrumenta un darbinstrumentu apkalpošanu, uzturiet rokas siltas un pareizi plānojiet darbu.

## Montāža

► **Pirms elektroinstrumenta apkopes vai apkalpošanas izvelciet tā elektrokabeļa kontaktdakšu no barojošā elektrotīkla kontaktligzdas.**

► **Izsmidzināšanas pistoles un bāzes mezgla montāža ir jāveic pilnībā ar visiem blīvējošajiem elementiem.**

Tikai tā ir var panākt, ka smalkās izsmidzināšanas sistēma darbojas un ir droša.

### Gaisa padeves šļūtenes pievienošana (skatīt attēlus A1–A2)

Pievienošana pie bāzes mezgla

- Vienu gaisa padeves šļūtenes bajonetes veida savienotāju (21) stingri iespraudiet bāzes mezgla pieslēguma (27) atvērumos atbilstīgi bulītiņu marķējumiem.
- Pagrieziet bajonetes veida savienotāju par ceturtdaļu apgrieziena pulksteņa rādītāju kustības virzienā.

Pievienošana pie izsmidzināšanas pistoles

- Otru gaisa padeves šļūtenes bajonetes veida savienotāju (21) stingri iespraudiet izsmidzināšanas pistoles pieslēguma (4) atvērumos atbilstīgi bulītiņu marķējumiem.
- Pagrieziet bajonetes veida savienotāju par ceturtdaļu apgrieziena pulksteņa rādītāju kustības virzienā.

**Norāde:** pirms iepildīt izsmidzināmo vielu, noņemiet gaisa padeves šļūteni (20) (pagrieziet bajonetes veida savienotāju (21) par ceturtdaļu apgrieziena pretēji pulksteņa rādītāju kustības virzienam, tad izvelciet bajonetes veida savienotāju (21) no pieslēguma (4)).

### Pārnesšanas jostas pievienošana (skatīt attēlu B)

Lai jums visas apstrādājamās virsmas būtu labi sasniedzamas un varētu brīvi strādāt, bāzes mezglu varat uzkarināt ar pārnesēšanas jostu (25).

- Katrā cilpā (28) iekarīniet vienu jostas galu.

### Sprauslas uzliktna nomaiņa (PFS 2000) (skatīt attēlu C)

**Norāde:** pirms izvēlaties sprauslas uzliktni, apmisojot pārbaudiet izsmidzināmo vielu. Viegli plūstošas vielas (piemēram, koka krāsu) vai atšķaidītas vielas ieteicams izsmidzināt, izmantojot pelēko sprauslas uzliktni (9).

Mazplūstošu vielu (piemēram, koka krāsu vai sienas krāsu) vislabāk var izsmidzināt ar balto sprauslas uzliktni (10).

- Lai nomainītu sprauslas uzliktni, noskrūvējiet virsuzgriezni (3).
- Noņemiet sprauslas nosegvāciņu (2) un blīvdisku (12).
- Noskrūvējiet iestiprināto sprauslas uzliktni. Nodrošiniet, lai apaļais blīvgredzens (11) paliktu uz sprauslas uzliktna.
- Ieskrūvējiet vēlamo sprauslas nosegvāciņu izsmidzināšanas pistolē.
- Sprauslas nosegvāciņu (2) ar blīvdisku (12) uzlieciet uz sprauslas uzliktna un stingri pieskrūvējiet ar uzmauvuzgriezni (3).

## Lietošana

► **Pirms elektroinstrumenta apkopes vai apkalpošanas izvelciet tā elektrokabeļa kontaktdakšu no barojošā elektrotīkla kontaktligzdas.**

### Sagatavošana darbam

► **Nedrīkst izsmidzināt ūdenskrātuvju krastos vai to tuvumā, kā arī ūdens iesūkņēšanas vietu tiešā tuvumā.**

- Iegādājoties krāsas, lakas un citas izsmidzināmās vielas, ievērojiet to iespējamo ietekmi uz apkārtejo vidi.

### Apsmidzināmās virsmas sagatavošana

Apsmidzināmajai virsmai ir jābūt tīrai, sausai un brīvai no eļļas un smērvielām.

- Gludas virsmas apraujējiet, tad notīriet slīpēšanas putekļus.

Darba laikā izsmidzināmās vielas aerosols var nonākt uz nenosegtajām virsmām, padarot tās netīras. Tāpēc rūpīgi sagatavojiet visus apsmidzināmās virsmas tuvumā esošos objektus.

- Rūpīgi nosedziet grīdas, telpā esošos priekšmetus, durvis, logus, durvju un logu rāmjus u. c. objektus. Grīdu nosegšanai ieteicams izmantot, piemēram, celtniecības līmlentu.
- Nofiksējiet nodedzošo materiālu. Nepietiekami nofiksēts nodedzošais materiāls spēcīgās gaisa plūsmas iedarbībā var atdalīties vai tikt aizpūsts projām.

► **Rūpīgi aizlīmējiet kontaktligzdas un slēdzus.**

Nenosegtas kontaktligzdas un slēdži var izraisīt isslēgumu un palielina elektriskās strāvas trieciena risku.

### Izsmidzināmā materiāla sagatavošana

► **Atšķaidīšanas laikā raugiet, lai izsmidzināmā viela saderētu ar atšķaidīšanas līdzekli.** Izmantojot nepareizo atšķaidīšanas līdzekli var rasties sabiezējumi, kas var nosprostot izsmidzināšanas pistoli.

► **Kad atšķaida izsmidzināmo vielu, atšķaidīšanā iegūtā maisījuma uzliesmošanas temperatūrai ir jābūt vismaz 55 °C.** Kad atšķaida, piemēram, šķīdinātājus saturošas krāsas, uzliesmošanas temperatūra pazeminās.

- **Nemiet vērā krāsas ražotāja norādes par izsmidzināšanas īpašībām, piemēram, specifiskajās vai datu lapā. Gādājiet, lai netiktu izsmidzināta krāsa, kas nav paredzēta šādam lietojumam.**

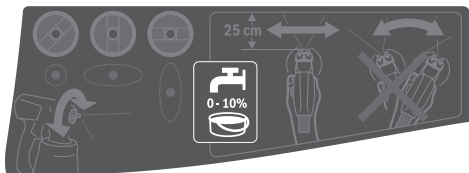

- Rūpīgi samaisiet izsmidzināmo vielu. Izmantojot istabas temperatūrā esošu izsmidzināmo vielu varat iegūt labākus izsmidzināšanas rezultātus.
- Ja nepieciešams, atšķaidiet izsmidzināmo vielu. Ja pārbaudes izsmidzināšanas laikā neizdodas iegūt labus izsmidzināšanas rezultātus, pakāpeniski atšķaidiet vielu par 5 %, līdz iegūstat optimālu izsmidzināšanas rezultātu.

Izsmidzināmā viela	Ieteicamā atšķaidīšanas pakāpe
Koksnes aizsardzības līdzekļi, ūdens, eļļa, biezi uzklājamās glazūras	0 %
Impregnejoši līdzekļi, pretrūsas gruntis	0–5 %
Ar šķīdinātāju vai ūdeni atšķaidāmas (ieteicams) krāsas un lakas, gruntis, pretrūsas gruntis, sildķermeņu krāsas, biezi uzklājamās glazūras	vismaz 5 %
<b>PFS 2000:</b> dispersās un lateksa krāsas (sienām)	vismaz 10 %

#### Atšķaidīšanas tabula

Izsmidzināmā viela [ml]	Atšķaidīšanas līdzeklis [ml] atšķaidīšanai		
	5 %	10 %	15 %
300	15	30	45
400	20	40	60
500	25	50	75
600	30	60	90

#### Izsmidzināmās vielas iepildīšana (skatīt attēlus D1–D2)

**Norāde:** Pirms iepildīt izsmidzināmo vielu, noņemiet gaisa padeves šļūteni (19) (pagrieziet bajonetes veida savienotāju (20) par ceturtdaļu apgrieziena pretēji pulksteņa rādītāju kustības virzienam, tad izvelciet bajonetes veida savienotāju (20) no pieslēguma (4)).

- Ja izsmidzināmās vielas tvertne ir liela, izsmidzināmo vielu varat pārliet mazākā iepildīšanas traukā (14) (piemēram, sienas krāsu no 10 l tvertnes pārliet tukšā 2,5 vai 5,0 l traukā).
- Noskrūvējiet tvertni (7) no izsmidzināšanas pistoles.
- Iepildiet tvertnē (7) izsmidzināmo vielu **līdz 800 iedaļu marķējumam**.

- Pagrieziet stāvcauruli (13) tā, lai izsmidzināmo materiālu varētu izsmidzināt gandrīz bez atlikuma:

veicot guļošu objektu apsmidzināšanu      uz **priekšu** sprauslas uzliktna un nosegvāciņa virzienā

veicot izsmidzināšanu virs galvas      uz **aizmuguri** roktura virzienā

- Izmēģiniet izsmidzināt uz kontrolvirsmas.

Ja izsmidzināšanas rezultāts ir optimāls, varat sākt izsmidzināt.

vai

Ja izsmidzināšanas rezultāts ir neapmierinošs vai krāsa neizplūst: (skatīt „Traucējumu novēršana”, Lappuse 274)

#### Uzsākot lietošanu

- **Nodrošiniet pareiza elektrotīkla sprieguma padevi!** Elektrobarošanas avota spriegumam jāatbilst vērtībai, kas ir norādīta uz elektroinstrumenta marķējuma plāksnītes.
- **Lietošanas laikā bāzes mezglā nedrīkst iesūkt putekļus vai citus netīrumus.**
- **Darba laikā nedrīkst apsmidzināt bāzes mezglu.**
- **Ja šķidrums sāk izplūst nevis pa sprauslu, bet pa citām vietām, pārtrauciet izsmidzināt un nodrošiniet pareizu izsmidzināšanas pistoles darbību.** Citādi pastāv elektrotrieciena risks.
- **Neizsmidziniet uz sevi, citiem vai mājdzīvniekiem.**

#### Ieslēgšana (skatīt attēlu E)

- Pārbaudiet, vai ir uzlikts pareizais sprauslas uzliktnis.
- Iespraudiet elektroinstrumenta kontaktdakšu elektrotīkla kontaktligzdā.
- Satveriet izsmidzināšanas pistoli rokā un vērsiet to uz apsmidzināmo virsmu.
- Pabīdīet ieslēdzēju (22) uz priekšu.
- Nospiediet izsmidzināšanas pistoles palaišanas slēgu (6).

**Norāde:** Kamēr bāzes mezgls ir ieslēgts, no sprauslas nosegvāciņa (2) pastāvīgi izplūst gaisa.

#### Izslēgšana

- Atlaidiet palaišanas slēgu (6) un pabīdīet ieslēdzēju (22) uz aizmuguri.
- Izvelciet elektroinstrumenta kontaktdakšu no elektrotīkla kontaktligzdas.

#### Norādījumi par darbu

##### Smidzināšana (skatīt attēlu F)

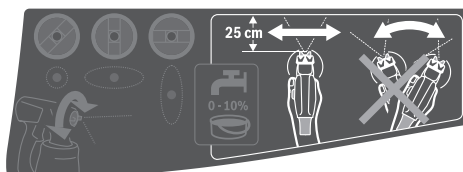

**Norāde:** kad lietojat elektroinstrumentu ārā, ievērojiet vēja virzienu.

- Vispirms izmēģiniet izsmidzināt un iestatiet izsmidzināšanas vielai atbilstīgu izsmidzināšanas



rezultātu un izsmidzināmās vielas padevi. Iestatījumus skatīt tālākajās sadaļās.

- Izsmidzināšanas pistole ir vienmērīgi jātur 20–25 cm attālumā perpendikulāri pret apsmidzināmo priekšmetu.
- Sāciet izsmidzināt ārpus apsmidzināmās virsmas.
- Vienmērīgi pārvietojiet izsmidzināšanas pistoli horizontāli vai vertikāli atbilstīgi iestatītajam izsmidzināšanas rezultātam.

Virsmas pārklājums ir vienmērīgs, ja izsmidzināšanas joslas pārklājas par 4–5 cm.

- Kad apsmidzināt guļošus objektus vai izsmidzināt virs galvas, turiet izsmidzināšanas pistoli ieslēpi un pārvietojiet to uz aizmuguri, prom no apsmidzinātās virsmas.

**Pakļūšanas risks! Ievērojiet iespējamās šķēršļus.**

- Apstrādājiet apsmidzināmo virsmu bez pārtraukumiem.

Ar vienmērīgu izsmidzināšanas pistoles kustību var nodrošināt vienmērīgu virsmas apstrādes kvalitāti.

Ja attālums un izsmidzināšanas leņķis mainās, krāsas aerosols pastiprināti izsēžas uz virsmas un nevienmērīgi pārklāj virsmu.

- Beidziet izsmidzināt ārpus apsmidzināmās virsmas. Izsmidzināmās vielas tvertnes nedrīkst pilnībā iztukšoties izsmidzināšanas laikā. Ja stāvcaurule vairs nav iegremdēta izsmidzināmajā vielā, aerosola konuss vairs neveidojas un virsmas pārklājums ir nevienmērīgs.

- Pēc pārtraukumiem vai tvertnes (7) uzpildīšanas pārbaudiet sprauslas uzliktni (10)/(9) un sprauslas nosegvāciņu (2), kā arī nepieciešamības gadījumā notīriet šīs daļas.

- Ja izsmidzināmais materiāls ir nosprostojis sprauslas aizsargvāciņu (2) vai sprauslas uzliktni, notīriet detaļu ar piemērotu birsti vai samitrinātu drānu.

### Aerosola konusa formas regulēšana

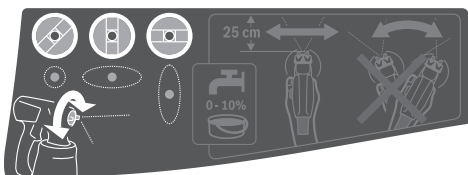

#### ► Nespiediet palaišanas slēgu (6), kamēr regulējat sprauslas nosegvāciņu (2).

- Pagrieziet sprauslas nosegvāciņu (2) vēlamajā pozīcijā.

Sprauslas nosegvāciņš	Aerosola konusa forma	Lietojums
		Horizontāls plakans konuss vertikālam apstrādes virzienam

Sprauslas nosegvāciņš	Aerosola konusa forma	Lietojums
		Vertikāls plakans konuss horizontālam apstrādes virzienam
		Apaļš konuss stūru, malu un grūti pieejamu vietu apstrādei

### Izsmidzināmās vielas padeves iestatīšana (skatīt attēlu G)

#### (PAINT)Volume)

- Pagrieziet regulatoru (5), lai noregulētu vēlamo izsmidzināmās vielas padevi:
  - : minimāls izsmidzināmās vielas daudzums,
  - + : maksimāls izsmidzināmās vielas daudzums.
- Sāciet ar neliela daudzuma izmēģinājuma izsmidzināšanu, tad palieliniet daudzumu, līdz tiek sasniegts vēlamais rezultāts. Ja jums neizdodas sasniegt vēlamo izsmidzināšanas rezultātu, atšķaidiet izsmidzināmo materiālu 5 % šajos (skatīt „Izsmidzināmā materiāla sagatavošana”, Lappuse 270).

**Norāde:** krāsas klājuma intensitāte ir lielā mērā atkarīga no kustību ātruma.

Izsmidzināmās vielas padeve	Iestatījums
Uz virsmas nonāk pārāk daudz izsmidzināmās vielas	Izsmidzināmās vielas padeve ir jāsamazina. <ul style="list-style-type: none"> <li>– Pagrieziet regulatoru (5) virzienā –.</li> </ul>
Uz virsmas nonāk pārāk maz izsmidzināmās vielas	Izsmidzināmās vielas padeve ir jāpalielina. <ul style="list-style-type: none"> <li>– Pagrieziet regulatoru (5) virzienā +.</li> </ul>

### Tapešu mitrināšana

Lai atvieglotu veco tapešu atlīmēšanu, tās var apsmidzināt ar siltu ūdeni (maks. 55 °C). Tad lietojiet pelēko sprauslas uzliktni (9).

### Darba pārtraukšana un transportēšana (skatīt attēlus H–I)

Lai smalko izsmidzināšanas sistēmu būtu ērtāk transportēt, bāzes mezglam ir pārņēšanas rokturis (23) un pārņēšanas josta (24).

Darba laikā bāzes mezglu (21) ar pārņēšanas jostu (24) var šķērsām iekārt pār plecu.

Darba pārtraukumos izsmidzināšanas pistoli (1) var nolikt uz līdzēnas darba virsmas. Šādā stāvoklī no izsmidzināšanas pistoles nevar izlīst izsmidzināmā viela.

- **Ja izsmidzināšanas pistolē ir iepildīta izsmidzināmā viela, vienmēr nolieciet pistoli vertikāli uz līdzēnas virsmas.** Ja izsmidzināšanas pistoli novieto guļus, no tās var iztecēt izsmidzināmā viela.

## Apkalpošana un apkope

### Apkalpošana un tīrīšana

- **Pirms elektroinstrumenta apkopes vai apkalpošanas izvelciet tā elektrokabeļa kontaktdakšu no barojošā elektrotīkla kontaktlīdždas.**
- **Lai elektroinstruments darbotos droši un bez atteikumiem, regulāri tīriet tā korpusu un ventilācijas atveres.**

Ja nepieciešams nomainīt instrumenta elektrokabeli, tas jāveic firmas **Bosch** elektroinstrumentu servisa centrā vai pilnvarotā **Bosch** elektroinstrumentu remonta darbnīcā, jo tikai tā ir iespējams saglabāt vajadzīgo darba drošības līmeni.

- **Pēc katras lietošanas nekavējoties rūpīgi iztīriet smalkās izsmidzināšanas sistēmas atsevišķās daļas, it īpaši visas, pa kurām plūst krāsa.** Pareizi tīrīta izsmidzināšanas pistole darbojas bez traucējumiem un droši. Ja netīra vai tīra nepareizi, garantija zaudē spēku.

### Gaisa filtra tīrīšana (skatīt attēlu J)

Gaisa filtrs (28) ir laiku pa laiku jātīrī. Ja gaisa filtrs ir ļoti netīrs, tas ir jānomaina.

- Paceliet gaisa filtra pārsegu (25).
- Izņemiet gaisa filtru (28).
- Maz netīrumu: izdauziet gaisa filtru (28).  
vai  
Daudz netīrumu: izskalojiet gaisa filtru (28) tekošā ūdenī un ļaujiet tam izžūt, lai tas nepelētu.  
vai  
Nomainiet gaisa filtru (28).
- Atlieciet gaisa filtru vietā.
- Aizveriet gaisa filtra pārsegu (25).
- **Nelietojiet smalkās izsmidzināšanas sistēmu bez gaisa filtra.** Netīrumu daļiņas var iekļūt motora nodalījumā un radīt tā bojājumus.

### Tīrīšana pēc krāsu uz ūdens bāzes lietošanas (skatiet attēlu K)

Vienmēr tīriet izsmidzināšanas pistoli un izsmidzināmās vielas tvertni ar siltu ūdeni.

Netīriet izsmidzināšanas pistoles sprauslas un aerācijas atvērumus ar smailiem metāla priekšmetiem.

- Izslēdziet bāzes mezglu (21) un noņemiet gaisa padeves šļūteni (19) no izsmidzināšanas pistoles (1).

- Noskrūvējiet tvertni (7) no izsmidzināšanas pistoles (1). Turiet tvertni (7) zem stāvcaurules (13) un nospiediet izsmidzināšanas pistoles palaišanas slēgu (6), lai izsmidzināmā viela sāktu plūst tvertnē.
- Pilnībā iztukšojiet tvertni (7). Turpmākai lietošanai izsmidzināmo vielu var uzglabāt hermētiski noslēgtā krāsu tvertnē. Šim nolūkam izmantojiet, piemēram, rezerves tvertni (8) ar vāku vai oriģinālo izsmidzināmās vielas tvertni.
- Iztīriet tvertni (7).
- Demontējiet stāvcauruli (13) ar tvertnes blīvi (16) un kārtīgi to noskalojiet. Piestipriniet stāvcauruli (13) ar tvertnes blīvi (16) atpakaļ pie izsmidzināšanas pistoles.
- Piepildiet tvertni (7) ar siltu ūdeni un atkārtoti uzskrūvējiet to uz izsmidzināšanas pistoles (1).
- Pievienojiet gaisa padeves šļūteni (19) pie izsmidzināšanas pistoles (1).
- Smidziniet tik ilgi, līdz laukā nāk tikai tīrs ūdens. Pēc kāda laika vēlreiz piepildiet tvertni ar siltu ūdeni.
- Noņemiet gaisa padeves šļūteni (19) gan no bāzes mezgla (21), gan izsmidzināšanas pistoles (1).
- Ja ir vajadzīgs, notīriet bāzes mezglu ar samitrinātu drānu, tad aiznesiet bāzes mezglu (21) un gaisa padeves šļūteni (19) tālāk no tīrīšanas vietas.
- Noņemiet uznavuzgriezni (3), sprauslas nosegvāciņu (2), blīvdisku (12), izmantoto sprauslas uzliktni (10)/(9) ar apaļo blīvgredzenu (11) un stāvcauruli (13) ar tvertnes blīvi (16).  
Nodrošiniet, lai apaļais blīvgredzens (11) paliktu uz sprauslas uzliktņa.
- Ievietojiet visas krāsu nesošās daļas traukā ar atšķaidīšanas līdzekli un nomazgājiet tās ar piemērotu tīrīšanas līdzekli, izmantojot sprauslas uzliktni (10)/(9) ar apaļo blīvgredzenu (11) un stāvcauruli (13) ar tvertnes blīvi (16).  
Ja nepieciešams, vēlreiz notīriet tvertnes blīvi (16) ar siltu ūdeni.
- Ar piemērotu priekšmetu iztīriet atgaisošanas atveri (17).
- No ārpuses aplaukiet tvertni (7) un izsmidzināšanas pistoli (1) ar samitrinātu drānu.
- Pirms saliekat izstrādājumu, rūpīgi nosusiniet visas tā daļas.
- Montējiet smalkās izsmidzināšanas sistēmu, veicot aprakstītajām darbībām pretējas darbības apgriezta secībā. Bīdīet tvertnes blīvi (16) augšup tā, ka tā pilnībā iegul stāvcaurules (13) gropē.  
Lai izsmidzināšanas pistole būtu pareizi hermetizēta, tvertnes blīvei ir jābūt precīzi un pilnībā ievietotai stāvcaurules gropē.  
Stāvcaurulei (13) ir jābūt uzbidītai uz krāsas padeves kanāla (18) līdz atdurei.

### Tīrīšana pēc krāsu uz šķīdinātāju bāzes lietošanas (skatiet attēlu K)

Vienmēr tīriet izsmidzināšanas pistoli un izsmidzināmās vielas tvertni ar atšķaidīšanas līdzekli, kas ir piemērots, lai atšķaidītu izsmidzināmo vielu.

Netīriet izsmidzināšanas pistoles sprauslas un aerācijas atvērumus ar smailiem metāla priekšmetiem.

Veicot tīrīšanu ar šķīdinātāju un krāsām uz šķīdinātāju bāzes, valkājiet atbilstošus cimdus.

- Izslēdziet bāzes mezglu (21) un noņemiet gaisa padeves šļūteni (19) no izsmidzināšanas pistoles (1).
- Ja nepieciešams, notīriet bāzes mezglu ar atšķaidīšanas līdzekli samitrinātu drānu, tad aiznesiet bāzes mezglu (21) un gaisa padeves šļūteni (19) tālāk no tīrīšanas vietas.
- Noskrūvējiet tvertni (7) no izsmidzināšanas pistoles (1). Turiet tvertni (7) zem stāvcaurules (13) un nospiediet izsmidzināšanas pistoles palaišanas slēgu (6), lai izsmidzināmā viela sāktu plūst tvertnē.
- Pilnībā iztukšojiet tvertni (7). Turpmākai lietošanai izsmidzināmo vielu var uzglabāt hermētiski noslēgtā krāsu tvertnē. Šim nolūkam izmantojiet, piemēram, rezerves tvertni (8) ar vāku vai oriģinālo izsmidzināmās vielas tvertni.
- Iztīriet tvertni (7).
- Demontējiet stāvcauruli (13) ar tvertnes blīvi (16) un kārtīgi to noskalojiet. Piestipriniet stāvcauruli (13) ar tvertnes blīvi (16) atpakaļ pie izsmidzināšanas pistoles.
- Līdz pusei piepildiet tvertni (7) ar šķīdinātāju un atkārtoti uzskrūvējiet to uz izsmidzināšanas pistoles (1).
- Vairākkārt saskalojiet izsmidzināšanas pistoli. Veicot šādas darbības, raugiet, lai netiktu izsmidzināts atšķaidīšanas līdzeklis. **Pretējā gadījumā var notikt sprādziens.**
- Noskrūvējiet tvertni (7) no izsmidzināšanas pistoles (1) un pilnībā to iztukšojiet noslēdzamā traukā.
- Noņemiet uzmauzgriezni (3), sprauslas nosegvāciņu (2), blīvdisku (12), izmantoto sprauslas uzliktni (10)/(9) ar apaļo blīvgredzenu (11) un stāvcauruli (13) ar tvertnes blīvi (16). Nodrošiniet, lai apaļais blīvgredzens (11) paliktu uz sprauslas uzliktņa.

- Ievietojiet visas krāsu nesošās daļas traukā ar atšķaidīšanas līdzekli un izmazgājiet tās ar piemērotu mazgāšanas suku, ko var iegādāties tirdzniecības vietās. Iztīriet arī izsmidzināšanas pistoles (1) krāsas padeves kanālu (18).
- Pārbaudiet, ka uz stāvcaurules (13) un tvertnes blīves (16) nav izsmidzināmās vielas un ka tām nav bojājumu. Ja nepieciešams, vēlreiz notīriet tvertnes blīvi (16) ar atšķaidīšanas līdzekli.
- Ar piemērotu priekšmetu iztīriet atgaisošanas atveri (17).
- No ārpuses aplaukiet tvertni (7) un izsmidzināšanas pistoli (1) ar atšķaidīšanas līdzekli samērcētu drānu.
- Pirms saliekat izstrādājumu, rūpīgi nosusiniet visas tā daļas.
- Montējiet smalkās izsmidzināšanas sistēmu, veicot aprakstītajām darbībām pretējas darbības apgriezta secībā. Bīdīet tvertnes blīvi (16) augšup tā, ka tā pilnībā iegūļ stāvcaurules (13) gropē. Lai izsmidzināšanas pistole būtu pareizi hermetizēta, tvertnes blīvei ir jābūt precīzi un pilnībā ievietotai stāvcaurules gropē. Stāvcaurulei (13) ir jābūt uzbidītai uz krāsas padeves kanāla (18) līdz atdurei.

### Atbrīvošanās no izlietotajām vielām

Piesārņotus atšķaidīšanas līdzekļus, izsmidzināšanas materiāla atlikumus un citus atšķaidīšanas līdzekļu atlikumus ir jālikvidē noteikumiem atbilstīgā un videi nekaitīgā veidā. Ievērojiet ražotāja norādījumus, kā arī vietējos noteikumus par atbrīvošanos no īpaši kaitīgajām atkritumvielām.

Apkārtējai videi kaitīgās ķīmiskās vielas nedrīkst nonākt augsnē, gruntsūdeņos vai ūdenskrātuvēs. Neizlejiet apkārtējai videi kaitīgās ķīmiskās vielas kanalizācijas sistēmā!

### Gultņa mezgls

- Pirms novietojat smalkās izsmidzināšanas sistēmu glabāšanā, rūpīgi to iztīriet un pirms salikšanas ļaujiet visām sistēmas daļām pilnībā nožūt.

Ja izsmidzināšanas sistēma netiek izmantota, gumijas lenta kopā ar pamatvienības stiprinājumu (21) kalpo kā praktiska uzglabāšanas iespēja gaisa caurulei. (19).

### Traucējumu novēršana

Kļūme	Cēlonis	Novēršana
Izsmidzināmā viela slikti klājas uz virsmas.	Izsmidzināmās vielas padeve ir pārāk maza.	Pagrieziet regulatoru (5) virzienā +.
	Attālums no apsmidzināmās virsmas ir pārāk liels.	Samaziniet izsmidzināšanas attālumu.
	Uz virsmas nonāk pārāk maz izsmidzināmās vielas, vai tā izsmidzinās pārāk reti.	Biežāk pārvietojiet izsmidzināšanas pistoli pār apsmidzināmo virsmu.
	Izsmidzināmā viela ir pārāk bieza.	Atkārtoti atšķaidiet izsmidzināmo vielu un izmēģiniet izsmidzināt.

Kļūme	Cēlonis	Novēršana
Izsmidzinātā viela notek no virsmas.	Tiek izsmidzināts pārāk daudz izsmidzināmās vielas.	Pagrieziet regulatoru <b>(5)</b> virzienā –.
	Attālums no apsmidzināmās virsmas ir pārāk mazs.	Palieliniet izsmidzināšanas attālumu.
	Izsmidzināmā viela ir pārāk šķidra.	Pievienojiet izsmidzināmajai vielai neatšķaidītu vielu no sākotnējās tvertnes.
	Vienu un to pašu vietu apsmidzina pārāk bieži.	Noņemiet krāsu un izsmidziniet atkārtoti, neapsmidzinot tik bieži vienu un to pašu vietu.
Krāsas aerosols ir pārāk rupjš.	Izsmidzināmās vielas padeve ir pārāk liela.	Pagrieziet regulatoru <b>(5)</b> virzienā –.
	<b>PFS 2000</b> : ir uzlikts baltais sprauslas uzliktnis <b>(10)</b> (pārāk liels sprauslas diametrs)	Samontējiet pelēko sprauslas uzliktni <b>(9)</b>
	Sprauslas adata <b>(15)</b> ir netīra.	Notīriet sprauslas adatu.
	Izsmidzināmā viela ir pārāk bieža.	Atkārtoti atšķaidiet izsmidzināmo vielu un izmēģiniet izsmidzināt.
Krāsas aerosols ir pārāk smalks.	Gaisa filtrs <b>(28)</b> ir ļoti netīrs.	Nomainiet gaisa filtru.
	Tiek izsmidzināts pārāk daudz izsmidzināmās vielas.	Pagrieziet regulatoru <b>(5)</b> virzienā –.
Aerosola konuss pulsē.	Attālums no apsmidzināmās virsmas ir pārāk liels.	Samaziniet izsmidzināšanas attālumu.
	Tvertne ir pārāk maz izsmidzināmās vielas.	Iepildiet tvertnē izsmidzināmo vielu.
	Stāvcaurules <b>(13)</b> atgaisošanas atvere <b>(17)</b> ir nosprostota.	Iztīriet stāvcauruli un aerācijas atvērumu.
	Stāvcaurule <b>(13)</b> ir vaļīga.	Uzbīdiet stāvcauruli uz krāsas padeves kanāla <b>(18)</b> līdz galam.
	Sprauslas uzliktnis <b>(10)/(9)</b> ir vaļīgs	Pievelciet sprauslas uzliktni
	Gaisa filtrs <b>(28)</b> ir ļoti netīrs.	Nomainiet gaisa filtru.
Izsmidzināmā viela pēc izsmidzināšanas pil no sprauslas uzliktņa	Izsmidzināmā viela ir pārāk bieža.	Atkārtoti atšķaidiet izsmidzināmo vielu un izmēģiniet izsmidzināt.
	Izsmidzināmā viela ir nosēdusies uz sprauslas uzliktņa <b>(10)/(9)</b> , sprauslas adatas <b>(15)</b> un sprauslas nosegvāciņa <b>(2)</b>	Notīriet sprauslas uzliktni, sprauslas adatu un sprauslas nosegvāciņu
Izsmidzināmā viela neizplūst pa sprauslas uzliktni	Sprauslas uzliktnis <b>(10)/(9)</b> ir vaļīgs	Pievelciet sprauslas uzliktni
	Stāvcaurule <b>(13)</b> ir vaļīga.	Uzbīdiet stāvcauruli uz krāsas padeves kanāla <b>(18)</b> līdz galam.
	Sprauslas adata <b>(15)</b> ir nosprostota.	Notīriet sprauslas adatu.
	Stāvcaurule <b>(13)</b> ir nosprostota.	Iztīriet stāvcauruli.
	Stāvcaurules <b>(13)</b> atgaisošanas atvere <b>(17)</b> ir nosprostota.	Iztīriet stāvcauruli un aerācijas atvērumu.
	Nav tvertnes blīves <b>(16)</b> , vai tā ir bojāta.	Iebīdiet (jaunu) tvertnes blīvi pa stāvcauruli gropē.
	Izsmidzināmā viela ir pārāk bieža.	Atkārtoti atšķaidiet izsmidzināmo vielu un izmēģiniet izsmidzināt.
	Izsmidzināmā viela ir netīra (tajā ir krāsas sabiezējumi).	Pilnīgi iztukšojiet un iztīriet izsmidzināšanas pistoli; iepildiet izsmidzināmo vielu caur iepildīšanas sietu

## Klientų apkalpošanas dienests un konsultācijas par lietošanu

Klientu apkalpošanas dienests atbildēs uz Jūsu jautājumiem par izstrādājumu remontu un apkalpošanu, kā arī par to rezerves daļām. Kopsalikuma attēlus un informāciju par rezerves daļām Jūs varat atrast interneta vietnē:

**www.bosch-pt.com**

Bosch konsultantu grupa palīdzēs Jums vislabākajā veidā rast atbildes uz jautājumiem par mūsu izstrādājumiem un to piederumiem.

Pieprasot konsultācijas un pasūtot rezerves daļas, noteikti paziņojiet 10 zīmju izstrādājuma numuru, kas norādīts uz izstrādājuma marķējuma plāksnītes.

### Latvijas Republika

Robert Bosch SIA  
Bosch elektroinstrumentu servisa centrs  
Mūkusalas ielā 97  
LV-1004 Rīga  
Tālr.: 67146262  
Telefakss: 67146263  
E-pasts: service-pt@lv.bosch.com

### Papildu klientu apkalpošanas dienesta adreses skatiet šeit:

[www.bosch-pt.com/serviceaddresses](http://www.bosch-pt.com/serviceaddresses)

## Atbrīvošanās no nolietotajiem izstrādājumiem

Izsmidzināšanas pistole, elektriskais bloks, piederumi un iesaiņojuma materiāli jāpakļauj otrreizējai pārstrādei apkārtējai videi nekaitīgā veidā.



Neizmetiet elektroinstrumentu sadzīves atkritumu tvertnē!

### Tikai EK valstīm.

Saskaņā ar Eiropas Savienības direktīvu 2012/19/ES par nolietotajām elektriskajām un elektroniskajām ierīcēm un šīs direktīvas atspoguļojumiem nacionālajā likumdošanā, lietošanai nederīgie elektroinstrumenti jāsavāc atsevišķi un jānogādā otrreizējai pārstrādei apkārtējai videi nekaitīgā veidā.

Ja elektriskās un elektroniskās ierīces netiek atbilstoši utilizētas, tās var kaitēt videi un cilvēku veselībai iespējamās bīstamo vielu klātbūtnes dēļ.

## Lietuvių k.

## Saugos nuorodos

### Bendrosios saugos nuorodos dirbantiems su elektriniais įrankiais

#### **ĮSPĖJIMAS** Perskaitykite visus su šiuo elektriniu įrankiu pateikiamus saugos

įspėjimus, instrukcijas, peržiūrėkite iliustracijas ir specifikacijas. Jei nepaisysite visų žemiau pateiktų instrukcijų, galite patirti elektros smūgį, sukelti gaisrą ir sunkiai susižaloti arba sužaloti kitus asmenis.

#### **Išsaugokite šias saugos nuorodas ir reikalavimus, kad ir ateityje galėtumėte jais pasinaudoti.**

Toliau pateiktame tekste vartojama sąvoka „Elektrinis įrankis“ apibūdina įrankius, maitinamus iš elektros tinklo (su maitinimo laidu), ir akumuliatorinius įrankius (be maitinimo laido).

### Darbo vietos saugumas

- ▶ **Darbo vieta turi būti švari ir gerai apšviesta.** Netvarkinga arba blogai apšviesta darbo vieta gali tapti nelaimingų atsitikimų priežastimi.
- ▶ **Nedirbkite su elektriniu įrankiu aplinkoje, kurioje yra degių skysčių, dujų ar dulkių.** Elektriniai įrankiai gali kibirkščiuoti, o nuo kibirkščių dulkės arba susikaupę garai gali užsidegti.
- ▶ **Dirbdami su elektriniu įrankiu neieskite šalia būti vaikams ir pašaliniam asmeniui.** Nukreipę dėmesį į kitus asmenis galite nebesuvaldyti prietaiso.

### Elektrosauga

- ▶ **Elektrinio įrankio maitinimo laido kištukas turi atitikti tinklo kištukinio lizdo tipą. Kištuko jokių būdu negalima modifikuoti. Nenaudokite kištuko adapterių su įžemintais elektriniais įrankiais.** Originalūs kištukai, tiksliai tinkantys elektros tinklo kištukiniams lizdams, sumažina elektros smūgio pavojų.
- ▶ **Saugokitės, kad neprisiliestumėte prie įžemintų paviršių, pvz., vamzdžių, šildytuvų, viryklių ar šaldytuvų.** Kai jūsų kūnas yra įžemintas, padidėja elektros smūgio rizika.
- ▶ **Saugokite elektrinį įrankį nuo lietaus ir drėgmės.** Jei į elektrinį įrankį patenka vandens, padidėja elektros smūgio rizika.
- ▶ **Nenaudokite maitinimo laido ne pagal paskirtį. Neišimkite elektrinio įrankio paėmę už laido, nekabinkite ant laido, netraukite už jo, jei norite iš kištukinio lizdo ištraukti kištuką. Laidą patieskite taip, kad jo neveiktų karštis, jis neišsitemtų alyva ir jo nepažeistų aštrios detalės ar judančios prietaiso dalys.** Pažeisti arba susipynę laidai gali tapti elektros smūgio priežastimi.
- ▶ **Jei su elektriniu įrankiu dirbate lauke, naudokite tik tokius ilginamuosius laidus, kurie tinka ir lauko darbams.** Naudojant lauko darbams pritaikytus ilginamuosius laidus, sumažėja elektros smūgio pavojus.

- ▶ **Jei su elektriniu įrankiu neišvengiamai reikia dirbti drėgnoje aplinkoje, naudokite nuotėkio srovės saugiklį.** Dirbant su nuotėkio srovės saugikliu sumažėja elektros smūgio pavojus.

#### Žmonių sauga

- ▶ **Būkite atidūs, sutelkite dėmesį į tai, ką darote, ir dirbdami su elektriniu įrankiu vadovaukitės sveiku protu. Nedirbkite su elektriniu įrankiu, jei esate pavargę arba vartojote narkotikų, alkoholio ar medikamentų.** Akimirksnio neatidumas dirbant su elektriniu įrankiu gali tapti sunkių sužalojimų priežastimi.
- ▶ **Visada dirbkite su asmens apsaugos priemonėmis. Būtinai dėvėkite apsauginius akinius.** Naudojant asmens apsaugos priemones, pvz., respiratorių ar apsauginę kaukę, neslystantčius batus, apsauginį šalmą, klausos apsaugos priemones ir kt., rekomenduojamas atitinkamai pagal naudojamą elektrinį įrankį, sumažėja rizika susižeisti.
- ▶ **Saugokitės, kad elektrinio įrankio neįjungtumėte atsitiktinai. Prieš prijungdami elektrinį įrankį prie elektros tinklo ir (arba) akumuliatoriaus, prieš pakeldami ar nešdami įsitikinkite, kad jis yra išjungtas.** Jeigu nešdami elektrinį įrankį pirštą laikysite ant jungiklio arba prietaisą įjungsitė elektros tinklą, kai jungiklis yra įjungtas, gali įvykti nelaimingas atsitikimas.
- ▶ **Prieš įjungdami elektrinį įrankį pašalinkite reguliavimo įrankius arba veržlinius raktus.** Besisukančioje prietaiso dalyje esantis įrankis ar raktas gali sužaloti.
- ▶ **Stenkitės, kad kūnas visada būtų normalioje padėtyje. Dirbdami stovėkite saugiai ir visada išlaikykite pusiausvyrą.** Tvirtai stovėdami ir gerai išlaikydami pusiausvyrą galėsite geriau kontroliuoti elektrinį įrankį netikėtose situacijose.
- ▶ **Dėvėkite tinkamą aprangą. Nedėvėkite plačių drabužių ir papuošalų. Saugokitės plaukus ir drabužius nuo besisukančių elektrinio įrankio dalių.** Laisvus drabužius, papuošalus bei ilgus plaukus gali įtraukti besisukančios dalys.
- ▶ **Jei yra numatyta galimybė prijungti dulkių nusiurbimo ar surinkimo įrenginius, visada įsitikinkite, ar jie yra prijungti ir ar tinkamai naudojami.** Naudojant dulkių nusiurbimo įrenginius sumažėja kenksmingas dulkių poveikis.
- ▶ **Dažnai naudodami įrankį ir gerai su juo susipažinę pernelyg neatsipalaiduokite ir nepradėkite nepaisyti įrankio saugos principų.** Neatidus veiksmas gali sukelti sunkią traumą per sekundės dalį.

#### Rūpestinga elektrinių įrankių priežiūra ir naudojimas

- ▶ **Neperkraukite elektrinio įrankio. Naudokite jūsų darbui tinkamą elektrinį įrankį.** Su tinkamu elektriniu įrankiu jūs dirbsite geriau ir saugiau, jei neviršysite nurodyto galimumo.
- ▶ **Nenaudokite elektrinio įrankio su sugedusiu jungikliu.** Elektrinis įrankis, kurio nebegalima įjungti ar išjungti, yra pavojingas ir jį reikia remontuoti.

- ▶ **Prieš reguliuodami elektrinį įrankį, keisdami darbo įrankius ar prieš valydami elektrinį įrankį, iš elektros tinklo lizdo ištraukite kištuką ir (arba) išimkite akumuliatorių, jeigu jis išimamas.** Ši atsargumo priemonė apsaugos jus nuo netikėto elektrinio įrankio įsijungimo.
- ▶ **Nenaudojamą elektrinį įrankį sandėliuokite vaikams ir nemokantiems juo naudotis asmenims neprieinamoje vietoje.** Elektriniai įrankiai yra pavojingi, kai juos naudoja nepatyrę asmenys.
- ▶ **Pržiūrėkite elektrinį įrankį ir priedus. Patikrinkite, ar besisukančios įrankio dalys tinkamai veikia ir niekur nestringa, ar nėra sulūžusių ar pažeistų dalių, kurios trikdytų elektrinio įrankio veikimą. Prieš vėl naudojant elektrinį įrankį, pažeistos įrankio dalys turi būti sutaisytos.** Daugelio nelaimingų atsitikimų priežastis yra blogai pržiūrimi elektriniai įrankiai.
- ▶ **Pjovimo įrankiai turi būti aštrūs ir švarūs.** Rūpestingai pržiūrėti pjovimo įrankiai su aštriomis pjaunamosiomis briaunomis mažiau stringa, juos lengviau valdyti.
- ▶ **Elektrinį įrankį, papildomą įrangą, darbo įrankius ir t. t. naudokite taip, kaip nurodyta šioje instrukcijoje, ir atsižvelkite į darbo sąlygas ir atliekamą darbą.** Naudojant elektrinius įrankius ne pagal paskirtį, gali susidaryti pavojingos situacijos.
- ▶ **Rankenos ir suėmimo paviršiai turi būti sausi, švarūs, ant jų neturi būti alyvos ir tepalų.** Dėl slidžių rankenų ir suėmimo paviršių negalėsite saugiai išlaikyti ir suvaldyti įrankio netikėtose situacijose.

#### Techninė priežiūra

- ▶ **Elektrinį įrankį turi remontuoti tik kvalifikuoti specialistai ir naudoti tik originalias atsargines dalis.** Taip galima garantuoti, jog elektrinis įrankis išliks saugus naudoti.

#### Saugos nuorodos dirbantiems su pulverizatoriumi

- ▶ **Savo darbo vietą laikykite švarią ir gerai apšviestą, joje neturi būti dažų ir tirpiklių indų, skudurėlių ir kitokių degių medžiagų.** Išskyla savaiminio užsidegimo pavojus. Visada turėkite paruoštą veikiančią gesintuvą arba gaisro gesinimo sistemą.
- ▶ **Purškimo srityje užtikrinkite gerą vėdinimą ir pasirūpinkite, kad visoje patalpoje būtų pakankamai šviežio oro.** Garuojantys degūs tirpikliai sukuria sprogį aplinką.
- ▶ **Nepurškite medžiagų ir nevalykite medžiagomis, kurių pliūpsnio temperatūra yra žemesnė už 55 °C.** Naudokite tik vandens arba mažai lakių angliavandenilių pagrindu pagamintas ar panašias medžiagas. Garuojant lakiems tirpikliams aplinka tampa sprogia.
- ▶ **Nepurškite šalia uždegimo šaltinių, pvz., kibirkščiujančios statinės elektrinės įrangos, atviros ugnies, uždegimo ugnies, karštų daiktų, variklių, cigarečių, kibirkščiujančių elektrinių laidų kištukų ir jungiklių.** Nuo tokių kibirkščių šaltinių gali užsiliepsnoti aplinka.
- ▶ **Nepurškite medžiagų, jei nėra žinoma, ar jos pavojingos.** Nežinomos medžiagos gali kelti pavojų.



- ▶ **Nepurškite verdančio vandens. Purškite tik šiltą vandenį (maks. 55 °C) be cheminių priedų.**
- ▶ **Purškdami chemikalus ir dirbdami su jais dėvėkite papildomas asmenines apsaugos priemones, pvz., specialias apsaugines pirštines ir apsauginius respiratorius arba kvėpavimo apsaugos priemones.** Dėvint pagal atitinkamas sąlygas pritaikytas apsaugos priemones, sumažėja pavojingų medžiagų poveikis.



- ▶ **Įvertinkite purškiamos medžiagos galimus sukelti pavojus. Laikykitės ant pakuočių esančių ženklų ar purškiamos medžiagos gamintojo pateiktos informacijos, taip pat reikalavimų dėl asmeninių apsaugos priemonių naudojimo.** Gamintojo reikalavimų būtina laikytis, siekiant sumažinti gaisro riziką, taip pat nuodų, kancerogenų ir kt. medžiagų kenksmingą poveikį.
- ▶ **Tinklo kabelio kištuką ir purškimo sistemos mygtuką saugokite nuo dažų ir kitokių skysčių. Niekada nelaikykite laido ant kištukinių jungčių.** Nesilaikant šio nurodymo, gali trenkti elektros smūgis.
- ▶ **Prižiūrėkite vaikus.** Taip bus užtikrinama, kad vaikai su dažų pulverizatoriumi nežaistų.

## Gaminio ir savybių aprašas



**Perskaitykite visas šias saugos nuorodas ir reikalavimus.** Nesilaikant saugos nuorodų ir reikalavimų gali trenkti elektros smūgis, kilti gaisras, galima smarkiai susižaloti ir sužaloti kitus asmenis.

Prašome atkreipti dėmesį į paveikslėlius priekinėje naudojimo instrukcijos dalyje.

### Naudojimas pagal paskirtį

#### PFS 1000

Elektrinis įrankis yra skirtas šioms purškiamosioms medžiagoms puršksti: vandeniui ir alyvai, glazūrai, gruntui, impregnantui, skaidriam lakui ir dažams, kurių sudėtyje yra tirpiklių ir kuriuos galima skiesti vandeniu (rekomenduojama).

Elektrinis įrankis nėra skirtas dispersiniams ir lateksiniams dažams (dažai sienoms) bei šarmams, beicui, dengiamosioms medžiagoms, dezinfekavimo priemonėms, augalų apsaugos priemonėms ir fasadų dažams, kurių sudėtyje yra rūgščių, puršksti, taip pat nėra skirtas grūdėtoms purškiamosioms medžiagoms arba medžiagoms, kuriose yra dalelių, bei nelašančioms medžiagoms puršksti.

#### PFS 2000

Elektrinis prietaisas skirtas visiems standartiniams dispersiniams ir lateksiniams dažams (dažai sienoms), vandeniui ir

alyvai, glazūrai, gruntui, impregnantui, skaidriam lakui ir dažams (**ALLPaint**), kurių sudėtyje yra tirpiklių ir kuriuos galima skiesti vandeniu (rekomenduojama), puršksti.

Elektrinis įrankis nėra skirtas šarmams, beicui, dengiamosioms medžiagoms, kurių sudėtyje yra rūgščių, dezinfekcijos priemonėms, augalų apsaugos priemonėms, fasadų dažams, grūdėtoms purškiamosioms medžiagoms arba medžiagoms, kuriose yra dalelių, bei nelašančioms medžiagoms puršksti.

### Pavaizduoti įrankio elementai

Numeriais pažymėtus elektrinio įrankio elementus rasite šios instrukcijos puslapiuose pateiktuose paveikslėliuose.

- (1) Pistoletas-puršktuvas
  - (2) Oro gaubtelis
  - (3) Gaubiamoji veržlė
  - (4) Žarnos jungtis (purškimo pistoletas)
  - (5) Ratukas purškiamos medžiagos kiekiui reguliuoti
  - (6) Valdymo jungiklis
  - (7) Indas purškiamai medžiagai
  - (8) Atsarginis indas purškiamai medžiagai<sup>a)</sup>
  - (9) Dažų antgalis (pilkas: naudojimo atvejui „Mediena“)
  - (10) Dažų antgalis (baltas: naudojimo atvejui „Siena“)  
(PFS 2000)
  - (11) „O“ formos žiedas
  - (12) Sandariklis
  - (13) Siurbimo vamzdelis
  - (14) Perpylimo kibirėlis<sup>b)</sup>
  - (15) Antgalio adatėlė
  - (16) Indo sandariklis
  - (17) Kiaurymė orui išleisti
  - (18) Dažų kanalas
  - (19) Oro žarna
  - (20) Suduriamasis užraktas
  - (21) Bazinis blokas
  - (22) Įjungimo-išjungimo jungiklis
  - (23) Rankena įrankiui nešti
  - (24) Diržas, skirtas nešti
  - (25) Oro filtro dangtelis
  - (26) Žarnos jungtis (bazinis blokas)
  - (27) Aša diržui
  - (28) Oro filtras
- a) įrankiui PFS 1000 išigyjama kaip papildoma įranga; išigyjant įrankį PFS 2000, įeina į tiekiamą komplektą
- b) Pavaizduoti ar aprašyti priedai į tiekiamą standartinį komplektą neįeina. Visą papildomą įrangą rasite mūsų papildomos įrangos programoje.

## Techniniai duomenys

Pulverizatorius		PFS 1000	PFS 2000
Gaminio numeris		<b>3 603 B07 0..</b>	<b>3 603 B07 3..</b>
Nominali naudojamoji galia	W	410	440
Purškimo našumas	ml/min	100	200
Laiko sąnaudos 2 m <sup>2</sup> plotui dažais padengti	min	2	1,3
Purškiamo skysčio indo talpa	ml	800	800
Dažų antgalis <b>(9)</b> (pilkas)		●	●
– <b>Naudojimo atvejis „Mediena“:</b> alyvos, glazūros, grunto, skaidraus lako ir dažų, kurių sudėtyje yra tirpiklių ir kuriuos galima skiesti vandeniu, purškimas			
Dažų antgalis <b>(10)</b> (baltas)		–	●
– <b>Naudojimo atvejis „Siena“:</b> Dispersinių ir lateksinių dažų purškimas			
Oro žarnos ilgis	m	1,25	1,25
Svoris pagal „EPTA-Procedure 01:2014“	kg	1,8	1,9
Apsaugos klasė		□ / II	□ / II

Duomenys galioja tik tada, kai nominalioji įtampa [U] 230 V. Jei įtampa kitokia arba jei naudojamas specialus, tam tikrai šaliai gaminamas modelis, šie duomenys gali skirtis.

## Informacija apie triukšmą ir vibraciją

Triukšmo emisijos vertės nustatytos pagal **EN 62841-1**.

Pagal A skalę išmatuotas elektrinio įrankio garso slėgio lygis tipiniu atveju **80 dB(A)**. Paklaida  $K=3$  dB. Triukšmo lygis darbo metu nurodytas vertes gali viršyti. **Dirbkite su klausos apsaugos priemonėmis!**

Vibracijos bendroji vertė  $a_h$  (trijų krypčių atstojamasis vektorius) ir paklaida  $K$  nustatyta pagal **EN 62841-1**:

$$a_h < 2,5 \text{ m/s}^2, K = 1,5 \text{ m/s}^2$$

Šioje instrukcijoje pateiktas vibracijos lygis ir triukšmo emisija buvo išmatuoti pagal standartizuotą matavimo metodą, ir juos galima naudoti elektriniams įrankiams palyginti. Jie taip pat skirti vibracijos ir triukšmo emisijai iš anksto įvertinti.

Nurodytas vibracijos lygis ir triukšmo emisijos vertė atspindi pagrindinius elektrinio įrankio naudojimo atvejus. Tačiau jeigu elektrinis įrankis naudojamas kitokiai paskirčiai, su kitokiais darbo įrankiais arba jeigu jis nepakankamai techniškai prižiūrimas, vibracijos lygis ir triukšmo emisijos vertė gali kisti. Tokiu atveju vibracijos ir triukšmo emisija per visą darbo laikotarpį gali žymiai padidėti.

Norint tiksliai įvertinti vibracijos ir triukšmo emisiją per tam tikrą darbo laiką, reikia atsižvelgti ir į laiką, per kurį elektrinis įrankis buvo išjungtas arba, nors ir veikė, bet nebuvo naudojamas. Tai įvertinus, vibracijos ir triukšmo emisija per visą darbo laiką žymiai sumažės.

Dirbančiam nuo vibracijos poveikio apsaugoti paskirkite papildomas apsaugos priemones, pvz.: elektrinių ir darbo įrankių techninę priežiūrą, rankų šildymą, darbo eigos organizavimą.

## Montavimas

- ▶ **Prieš atliekant bet kokius elektrinio įrankio reguliavimo ar priežiūros darbus reikia ištraukti kištuką iš elektros tinklo lizdo.**
- ▶ **Įsitikinkite, kad purškimo pistoletas ir bazinis blokas yra visiškai sumontuoti ir juose yra visi sandarinamieji elementai.** Tik taip užtikrinsite tinkamą pulverizatoriaus veikimą ir saugumą.

## Oro žarnos prijungimas (žr. A1–A2 pav.)

Bazinio bloko prijungimas:

- Vieną oro žarnos suduriamąjį užraktą **(21)** pagal pažymėtas rodykles tvirtai įstatykite į bazinio bloko jungties **(27)** išpjovas.
- Suduriamąjį užraktą ketvirtį sūkio pasukite pagal laikrodžio rodyklę.

Prijungimas prie purškimo pistoleto:

- Kitą oro žarnos suduriamąjį užraktą **(21)** pagal pažymėtas rodykles tvirtai įstatykite į purškimo pistoleto jungties **(4)** išpjovas.
- Suduriamąjį užraktą ketvirtį sūkio pasukite pagal laikrodžio rodyklę.

**Nuoroda:** Prieš pildami purškiamą medžiagą, nuimkite oro žarną **(20)** (suduriamąjį užraktą **(21)** ketvirtį sūkio pasukite prieš laikrodžio rodyklę; suduriamąjį užraktą **(21)** ištraukite iš jungties **(4)**).

## Diržo prietaisui nešti tvirtinimas (žr. B pav.)

Kad galėtumėte pasiekti visus apdorojamus paviršius ir dirbti lankščiai, bazinį bloką galite pakabinti ant diržo **(25)**.

- Į kiekvieną ašelę **(28)** pakabinkite po diržo galą.

## Dažų antgalio keitimas (PFS 2000) (žr. C pav.)

**Nuoroda:** prieš pasirinkdami dažų antgalį, patikrinkite purškiamą medžiagą, t. y. ją pamaišykite. Skysta medžiaga (pvz., medienos dažai) arba praskiesta medžiaga geriau purškiama per pilką dažų antgalį (9). Tirštesnė medžiaga (pvz., medienos lakas arba sienų dažai) geriau purškiama per baltą dažų antgalį (10).

- Norėdami pakeisti dažų antgalį, nusukite gaubiamąją veržlę (3).
- Nuimkite oro gaubtelį (2) ir sandariklį (12).
- Nusukite primontuotą dažų antgalį. „O“ formos žiedas (11) turi likti ant dažų antgalio.
- Pageidaujimą dažų antgalį įsukite į purškimo pistoleto sriegį.
- Oro gaubtelį (2) su sandarikliu (12) uždėkite ant dažų antgalio ir tvirtai užveržkite gaubiamąją veržlę (3).

## Naudojimas

- ▶ Prieš atliekant bet kokius elektrinio įrankio reguliavimo ar priežiūros darbus reikia ištraukti kištuką iš elektros tinklo lizdo.

### Paruošimas darbui

- ▶ Purškimo darbus ant vandens telkinių kranto ar vietoje netoli vandens surinkimo baseinų atlikti draudžiama.
- ▶ Pirkdami dažus, lakus ir purškiamas medžiagas atkreipkite dėmesį, ar jos nekenksmingos aplinkai.

### Purškiamo paviršiaus paruošimas

Purškiamas paviršius turi būti švarus, sausas ir neriebaluotas.

- Lygus paviršius pašlauškite ir po to pašalinkite šlifavimo dulkes.
- Dirbant su pulverizatoriumi visus neapdengtus paviršius gali užteršti purškiamas rūkas. Todėl rūpestingai paruoškite plotą aplink purškiamą paviršių:
  - Rūpestingai apdenkite grindis, daiktus, duris, langus, durų ir langų rėmus ir kt. Grindis rekomenduojama apdenkti, pvz., dažomaisiais tapetais.
  - Dengiamąją medžiagą pritvirtinkite. Nepakankamai pritvirtintą dengiamąją medžiagą stipri oro srovė gali atkabinti ir nupūsti.
- ▶ Rūpestingai apkljuokite kištukinius lizdus ir jungiklius. Neapdengus kištukinių lizdų ir jungiklių, gali įvykti trumpasis jungimas ir padidėti elektros smūgio rizika.

### Purškiamos medžiagos paruošimas

- ▶ Skieddami patikrinkite, ar purškiamą medžiagą galima maišyti su skiedikliu. Naudojant netinkamą skiediklį gali susidaryti gumulai, kurie užkims purškimo pistoletą.
- ▶ Skieddami purškiamą medžiagą atkreipkite dėmesį į tai, kad atskiesto mišinio pliūpsnio temperatūra būtų aukštesnė kaip 55 °C. Pvz., skiedžiant laką, kurio sudėtyje yra tirpiklių, pliūpsnio temperatūra tampa žemesnė.

- ▶ Atkreipkite dėmesį į dažų gamintojo nurodytas, pvz., techninėje specifikacijoje arba duomenų lape, dažų purškimo savybes. Nepurškite dažų, kurie pagal gamintojo duomenis nėra tam skirti.

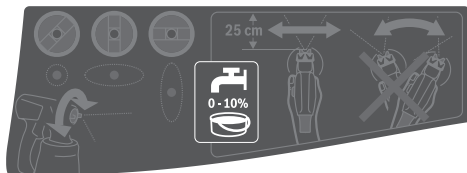

- Purškiamą medžiagą gerai išmaišykite. Naudojant kambario temperatūros purškiamąją medžiagą, gaunamas geresnis nupurkšto paviršiaus vaizdas.
- Jei reikia, praskieskite purškiamą medžiagą. Jei po bandomojo purškimo negaunamas geras nupurkšto paviršiaus vaizdas, skieskite 5 % žingsniu, kol gausite optimalų nupurkšto paviršiaus vaizdą.

Purškiamą medžiagą	Rekomenduojamas skiedimo santykis
--------------------	-----------------------------------

Medienos apsaugos priemonė, van- duo, alyva, skystas lakas	0 %
--	-----

Impregnantai, apsauginiai gruntai nuo rūdžių	0–5 %
--	-------

Dažai, kuriuos galima skiesti tirpikliais arba vandeniu (rekomenduojama), gruntavimo dažai, radiatorių dažai, tirštas lakas	ne mažiau kaip 5 %
---	--------------------

PFS 2000: dispersiniai ir lateksiniai dažai (dažai sienoms)	ne mažiau kaip 10 %
---	---------------------

### Skiedimo lentelė

Purškimo medžiaga [ml]	Skiediklis [ml] skiedimui		
	5 %	10 %	15 %
300	15	30	45
400	20	40	60
500	25	50	75
600	30	60	90

### Purškiamos medžiagos papildymas (žr. D1–D2 pav.)

**Nuoroda:** prieš pildami purškiamą medžiagą, nuimkite oro žarną (19) suduriamąjį užraktą (20) ketvirtį sukio pasukite prieš laikrodžio rodyklę; suduriamąjį užraktą (20) ištraukite iš jungties (4).

- Jei naudojate didelius indus, purškiamą medžiagą perpilkite į mažesnį perpilimo kibirėlį (14) (pvz., 10 l sienų dažų į 2,5 arba 5,0 l tuščią kibirą).
- Nusukite indą (7) nuo purškimo pistoleto.
- Į rezervuarą (7) ne daugiau kaip iki 800 žymės įpilkite purškiamos medžiagos.
- Pasukite siurbimo vamzdelį (13) taip, kad purškiamą medžiagą galima būtų išpurksti beveik be likučių:

norint purkšti paguldytus daiktus	pirmyn antgalio/oro gaubtelio kryptimi
-----------------------------------	--

norint purškti virš galvos **atgal** rankenos kryptimi

– Pabandykite purškti ant bandomojo paviršiaus.

Jei paviršius nupurškta optimaliai, galite pradėti purškimą arba

Jei purškimo rezultatai nesate patenkinti arba dažai nepurškiami: (žr. „Trikčių šalinimas“, Puslapis 284)

### Paruošimas naudoti

- ▶ **Atkreipkite dėmesį į tinklo įtampą!** Maitinimo šaltinio įtampa turi sutapti su elektrinio įrankio firmineje lentelėje nurodytais duomenimis.
- ▶ **Stebėkite, kad dirbant bazinis blokas negalėtų įsiurbti dulkių ar kitokių nešvarumų.**
- ▶ **Saugokite, kad bazinio bloko niekada neapipurškstumėte.**
- ▶ **Jeigu purškiant skysčio išsiveržia ne tik per numatytą antgalį, bet ir kitose vietose, purškimą nutraukite ir pasirūpinkite, kad purškimo pistoletas vėl būtų tinkamos būklės.** Galimas elektros smūgio pavojus.
- ▶ **Nepurškite ant savęs, kitų asmenų ir gyvūnų.**

### Įjungimas (žr. E pav.)

- Patikrinkite, ar primontavote tinkamą dažų antgalį.
- Į kištukinį lizdą įstatykite kištuką.
- Paimkite į ranką purškimo pistoletą ir nukreipkite jį į purškiamą paviršių.
- Įjungimo-išjungimo jungiklį (22) pastumkite pirmyn.
- Paspauskite ant purškimo pistoleto esantį valdymo jungiklį (6).

**Nuoroda:** Kai yra įjungtas bazinis blokas, per oro gaubtelį (2) visada cirkuliuoja oras.

### Išjungimas

- Atleiskite valdymo jungiklį (6) ir pastumkite įjungimo-išjungimo jungiklį (22) atgal.
- Iš kištukinio lizdo ištraukite kištuką.

### Darbo patarimai

#### Purškimas (žr. F pav.)

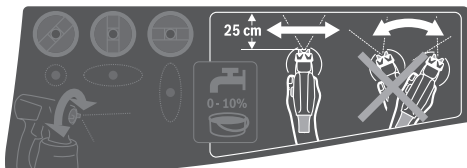

**Nuoroda:** jei su prietaisu dirbate lauke, atkreipkite dėmesį į vėjo kryptį.

- Pirmiausia atlikite bandomąjį purškimą ir pagal purškiamą medžiagą nustatykite purškimo profilį ir purškiamos medžiagos kiekį.
- Nustatymus žr. žemiau esančiuose skyreliuose.
- Purškimo pistoletą purškiamo objekto atžvilgiu būtina laikyti vertikaliai ir vienodu 20–25 cm atstumu.
- Pradėkite purškti, pistoletą nusukę nuo norimo purškti paviršiaus.

– Priklausomai nuo nustatyto purškimo profilio, tolygiai dengiate purškimo pistoletą horizontaliai arba vertikaliai. Vienodos kokybės paviršius gaunamas, kai purškiamos juostos persidengia 4–5 cm.

– Purškdami horizontalius objektus arba atlikdami purškimo darbus virš galvos, purškimo pistoletą laikykite šiek tiek pasvirusį ir purškdami traukitės nuo nupurkšto ploto atgal.

#### Užkliuvimo pavojus! Saugokitės galimų kliūčių.

– Purškdami paviršių, purškimo operacijos stenkitės nenutraukti.

Tolygiai vedžiodant pistoletą gaunamas vienodos kokybės paviršius.

Purškiant nevienodu atstumu ir skirtingu kampu, susidaro stiprus dažų rūkas ir gaunamas netolygus paviršius.

– Baikite purškti, pistoletą nusukę nuo purškiamo paviršiaus.

Nepurškite tiek, kad purškiamos medžiagos indas taptų visiškai tuščias. Kai siurbimo vamzdelis nėra paniręs į purškiamą medžiagą, purškiamas srautas nutrūksta, ir paviršius padengiamas netolygiai.

– Po pertraukų arba iš naujo pripildžius rezervuarą (7), patikrinkite dažų antgalį (10)/(9) ir oro gaubtelį (2) ir, jei reikia, išvalykite.



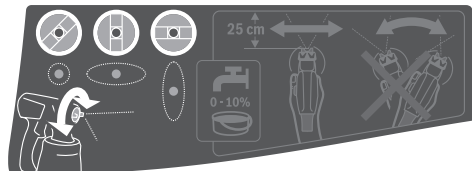

– Jei ant oro gaubtelio (2) ar dažų antgalio užtyška purškiamos medžiagos, konstrukcines dalis nuvalykite tinkamu šepetėliu arba drėgnu skudurėliu.

### Purškimo profilio nustatymas



▶ **Niekada nejunkite valdymo jungiklio (6), kai reguliuojate oro gaubtelį (2).**

– Pasukite oro gaubtelį (2) į norimą padėtį.

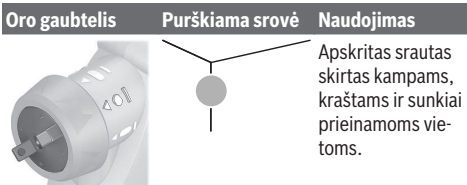

Oro gaubtelis	Purškiamas srovė	Naudojimas
		Horizontalus plokščias srautas skirtas vertikaliai darbo kryptiai
		Vertikalus plokščias srautas skirtas horizontaliai darbo kryptiai



### Purškiamos medžiagos kiekio nustatymas (žr. G pav.) (PAINTVolume)

- Norėdami nustatyti pageidaujamą purškiamos medžiagos kiekį, sukite reguliavimo ratuką (5):
  - : mažiausias purškiamos medžiagos kiekis,
  - + : didžiausias purškiamos medžiagos kiekis.
- Pradėkite bandomuoju purškimu su minimaliu purškiamos medžiagos kiekiu ir didinkite jį, kol pasieksite pageidaujamą nupurkšto paviršiaus vaizdą. Jei pageidaujamas nupurkšto paviršiaus vaizdas nepasiekiamas, 5 % žingsniu atskieskite purškiamą medžiagą (žr. „Purškiamos medžiagos paruošimas“, Puslapis 280).

**Nuoroda:** padengimo dažais intensyvumas labai priklauso nuo judėjimo greičio.

Purškiamos medžiagos kiekis	Nustatymas
Per daug purškiamos medžiagos ant purškiamo paviršiaus	Purškiamos medžiagos kiekį reikia sumažinti. <ul style="list-style-type: none"> <li>– Reguliavimo ratuką (5) pasukite kryptimi –.</li> </ul> 
Per mažai purškiamos medžiagos ant purškiamo paviršiaus	Purškiamos medžiagos kiekį reikia padidinti. <ul style="list-style-type: none"> <li>– Reguliavimo ratuką (5) pasukite kryptimi +.</li> </ul> 

### Tapetų drėkinimas

Kad būtų lengviau nuimti senus tapetus, juos galite apipurkšti šiltu vandeniu (maks. 55 °C). Tuo tikslu naudokite pilką dažų antgalį (9).

### Darbo pertraukos ir transportavimas (žr. H-1 pav.)

Kad pulverizatorių būtų patogiu nešti, prie bazinio bloko yra pritvirtinta rankena (23) ir diržas (24).

Darbo metu bazinį bloką (21), naudodami diržą (24), galite užsikabinti ant peties, kad diržas eitų įstrižai per pilvą ir nugarą.

Darbo pertraukų metu purškimo pistoletą (1) galima pastatyti ant lygaus darbinio paviršiaus. Purškiamą medžiagą ištekėti negali.

- ▶ **Purškimo medžiagos pripildytą pistoletą visada pastatykite vertikaliai ant lygaus pagrindo.** Iš paguldyto pistoleto gali ištekėti purškiamos medžiagos.

## Priežiūra ir servisas

### Priežiūra ir valymas

- ▶ **Prieš atliekant bet kokius elektrinio įrankio reguliavimo ar priežiūros darbus reikia ištraukti kištuką iš elektros tinklo lizdo.**
- ▶ **Kad galėtumėte gerai ir saugiai dirbti, pasirūpinkite, kad elektrinis įrankis ir ventiliacinės angos būtų švarūs.**

Jei reikia pakeisti maitinimo laidą, dėl saugumo sumetimų tai turi būti atliekama **Bosch** įmonėje arba įgaliotose **Bosch** elektrinių įrankių remonto dirbtuvėse.

- ▶ **Po kiekvieno naudojimo gerai išvalykite atskiras pulverizatoriaus dalis, o ypač – konstrukcines dalis, kuriomis tiekiamą purškiamą medžiagą.** Tinkamas valymas – būtina purškimo pistoleto nepriekaištingo ir saugaus veikimo sąlyga. Jei nevaloma arba valymas atliekamas netinkamai, pretenzijos dėl garantijos nepriimanamos.

### Oro filtro valymas (žr. J pav.)

Kartais reikia išvalyti oro filtrą (28). Jei oro filtras labai užterštas, jį reikia pakeisti.

- Atidarykite oro filtro dangtelį (25).
- Išimkite oro filtrą (28).
- Nedaug užterštas:  
Oro filtrą (28) pastuksenkite.  
*arba*  
Labai užterštas:  
Oro filtrą (28) išplaukite po tekančiu vandeniu ir, kad nesudarytų pelėsio, palaukite, kol jis gerai išdžius.  
*arba*  
Oro filtrą (28) pakeiskite.
- Vėl įdėkite oro filtrą.
- Uždėkite oro filtro dangtelį (25).

- ▶ **Niekada nenaudokite pulverizatoriaus be oro filtro.** Į variklį gali patekti nešvarumų ir jį pažeisti.

### Valymas po dažų vandens pagrindu naudojimo (žr. K pav.)

Purškimo pistoletą ir purškiamos medžiagos indą visada plaukite šiltu vandeniu.

Purškimo pistoleto antgalio ir oro cirkuliacijos kiaušinių niekada nevalykite aštriais daiktais.

- Išjunkite bazinį bloką (21) ir nuo purškimo pistoleto (1) atjunkite oro žarną (19).
- Atskirkite indą (7) nuo purškimo pistoleto (1). Indą (7) laikykite po siurbimo vamzdeliu (13) ir spauskite purškimo pistoleto valdymo jungiklį (6), kad purškiamą medžiagą galėtų tekėti atgal į indą.
- Indą (7) visiškai ištuštinkite. Purškiamą medžiagą kitiems naudojimo atvejams galima laikyti sandariame uždaramame dažų inde. Tam naudokite, pvz., atsarginį indą (8) su dangčiu arba originalų purškiamos medžiagos indą.
- Išvalykite indą (7).

- Išmontuokite siurbimo vamzdelį **(13)** su indo sandarikliu **(16)** ir gerai jį išplaukite. Siurbimo vamzdelį **(13)** su indo sandarikliu **(16)** vėl pritvirtinkite prie purškimo pistoleto.
- Pripildykite indą **(7)** šilto vandens ir vėl pritvirtinkite jį prie purškimo pistoleto **(1)**.
- Oro žarną **(19)** vėl prijunkite prie purškimo pistoleto **(1)**.
- Purškite tol, kol pradės tekėti švarus vanduo. Jei reikia, indą iš naujo pripildykite šilto vandens.
- Oro tiekimo žarną **(19)** atjunkite tiek nuo bazinio bloko **(21)**, tiek nuo purškimo pistoleto **(1)**.
- Jei reikia, bazinį bloką nuvalykite sudrėkinta šluoste, o tada bazinį bloką **(21)** ir oro žarną **(19)** pašalinkite iš valymo zonos.
- Nusukite gaubiamąją veržlę **(3)**, nuimkite oro gaubtelį **(2)**, sandariklį **(12)**, naudojamą dažų antgalį **(10)/(9)** su „O“ formos žiedu **(11)** ir siurbimo vamzdelį **(13)** su indo sandarikliu **(16)**. „O“ formos žiedas **(11)** turi likti ant dažų antgalio.
- Įprastu plovimo šepetėliu kibire su šiltu vandeniu išvalykite visas konstrukcines dalis, kuriomis tiekama purškiamą medžiaga. Taip pat išvalykite purškimo pistoleto **(1)** dažų kanalą **(18)**.
- Patikrinkite, ar siurbimo vamzdelis **(13)** su indo sandarikliu **(16)** nėra užterštas purškiamą medžiaga ir nepažeistas. Jei reikia, dar kartą šiltu vandeniu išvalykite indo sandarinį **(16)**.
- Tinkamu daiktu išvalykite kiaurymę orui išleisti **(17)**.
- Indo **(7)** ir purškimo pistoleto **(1)** išorę nuvalykite drėgna šluoste.
- Prieš surinkdami palaukite, kol visos dalys gerai išdžius.
- Vėl sumontuokite pulverizatorių atbuline išmontavimui tvarka. Indo sandariklį **(16)** vėl stumkite aukštyn į siurbimo vamzdelio **(13)** griovelį. Įsitinkinkite, kad indo sandariklis tiksliai įsistatė į griovelį aplink siurbimo vamzdelį, nes tik taip purškimo pistoletas bus tinkamai užsandarintas. Siurbimo vamzdelį **(13)** vėl iki atramos įstumkite į dažų kanalą **(18)**.

#### Valymas po dažų tirpiklių pagrindu naudojimo (žr. K pav.)

Purškimo pistoletą ir purškiamos medžiagos indą visada valykite atitinkamu skiedikliu priklausomai nuo naudojamos purškiamos medžiagos.

Purškimo pistoleto antgalio ir oro cirkulavimo kiaurymių niekada nevalykite aštriais daiktais.

Dirbdami su tirpikliais ir dažais tirpiklių pagrindu mūvėkite specialias pirštines.

- Išjunkite bazinį bloką **(21)** ir nuo purškimo pistoleto **(1)** atjunkite oro žarną **(19)**.
- Jei reikia, bazinį bloką nuvalykite skiedikliu sudrėkinta šluoste, o tada bazinį bloką **(21)** ir oro žarną **(19)** pašalinkite iš valymo zonos.

- Atskirkite indą **(7)** nuo purškimo pistoleto **(1)**. Indą **(7)** laikykite po siurbimo vamzdeliu **(13)** ir spauskite purškimo pistoleto valdymo jungiklį **(6)**, kad purškiamą medžiaga galėtų tekėti atgal į indą.
- Indą **(7)** visiškai ištuštinkite. Purškiamą medžiagą kitiems naudojimo atvejams galima laikyti sandariame uždarame dažų inde. Tam naudokite, pvz., atsarginį indą **(8)** su dangčiu arba originalų purškiamos medžiagos indą.
- Išvalykite indą **(7)**.
- Išmontuokite siurbimo vamzdelį **(13)** su indo sandarikliu **(16)** ir gerai jį išplaukite. Siurbimo vamzdelį **(13)** su indo sandarikliu **(16)** vėl pritvirtinkite prie purškimo pistoleto.
- Iki pusės pripildykite indą **(7)** tirpiklio ir vėl pritvirtinkite jį prie purškimo pistoleto **(1)**.
- Purškimo pistoleto niekada nekratykite. Stebėkite, kad neišpurkštumėte skiediklio. **Iškyla sprogi-mo pavojus.**
- Atjunkite indą **(7)** nuo purškimo pistoleto **(1)** ir išpilkite iš visą medžiagą į uždaramą tuščią indą.
- Nusukite gaubiamąją veržlę **(3)**, nuimkite oro gaubtelį **(2)**, sandariklį **(12)**, naudojamą dažų antgalį **(10)/(9)** su „O“ formos žiedu **(11)** ir siurbimo vamzdelį **(13)** su indo sandarikliu **(16)**. „O“ formos žiedas **(11)** turi likti ant dažų antgalio.
- Įprastu plovimo šepetėliu kibire su skiedikliu išvalykite visas konstrukcines dalis, kuriomis tiekama purškiamą medžiaga. Taip pat išvalykite purškimo pistoleto **(1)** dažų kanalą **(18)**.
- Patikrinkite, ar siurbimo vamzdelis **(13)** su indo sandarikliu **(16)** nėra užterštas purškiamą medžiaga ir nepažeistas. Jei reikia, skiedikliu dar kartą išvalykite indo sandariklį **(16)**.
- Tinkamu daiktu išvalykite kiaurymę orui išleisti **(17)**.
- Indo **(7)** ir purškimo pistoleto **(1)** išorę nuvalykite skiedikliu sudrėkinta šluoste.
- Prieš surinkdami palaukite, kol visos dalys gerai išdžius.
- Vėl sumontuokite pulverizatorių atbuline išmontavimui tvarka. Indo sandariklį **(16)** vėl stumkite aukštyn į siurbimo vamzdelio **(13)** griovelį. Įsitinkinkite, kad indo sandariklis tiksliai įsistatė į griovelį aplink siurbimo vamzdelį, nes tik taip purškimo pistoletas bus tinkamai užsandarintas. Siurbimo vamzdelį **(13)** vėl iki atramos įstumkite į dažų kanalą **(18)**.

#### Medžiagos šalinimas

Užterštus skiediklius ir purškiamos medžiagos likučius ir, atitinkamai, skiediklio likučius šalinkite laikydamiesi aplinkos apsaugos reikalavimų. Laikykitės gamintojo pateiktų šalinimo reikalavimų ir šalyje galiojančių specialiųjų atliekų tvarkymo taisyklių.



Aplinkai kenksmingus chemikalus į žemę, gruntinius vandenis ar vandens telkinius išpilti draudžiama. Aplinkai kenksmingų chemikalų niekada neišpilkite į kanalizaciją!

#### Guoliai

- Prieš padėdami pulverizatorių sandėliuoti, kruopščiai jį išvalykite ir prieš surinkdami palaukite, kol gerai išdžius visos dalys.

Jei pulverizatorius nenaudojamas, guminė juostelė su kaiščiu ant bazinio bloko **(21)** atlieka oro žarnos **(19)** dėtuvės funkciją.

### Trikčių šalinimas

Gedimas	Priežastis	Šalinimas
Purškiamo medžiaga netinkamai padengia paviršius	Per mažas purškiamos medžiagos kiekis	Reguliuavimo ratuką <b>(5)</b> pasukite kryptimi +
	Per didelis atstumas iki purškiamo paviršiaus	Purškimo atstumą sumažinkite
	Ant purškiamo paviršiaus per mažai purškiamos medžiagos, paviršius per retai apipurkštas	Paviršių purškite daugiau
	Purškiamo medžiaga per tiršta	Purškiamą medžiagą iš naujo praskieskite ir atlikite bandomąjį purškimą
Purškiamo medžiaga po purškimo varva	Užpurkšta per daug medžiagos	Reguliuavimo ratuką <b>(5)</b> pasukite kryptimi –
	Per mažas atstumas iki purškiamo paviršiaus	Purškimo atstumą padidinkite
	Purškiamo medžiaga per skysta	Įmaišykite neskietos purškiamos medžiagos
	Per dažnai purkšta per tą pačią vietą	Dažų perteklių pašalinkite ir purškdami antrą kartą nepurškite taip dažnai per tą pačią vietą
Per stambiai purškia	Nustatytas per didelis purškiamos medžiagos kiekis	Reguliuavimo ratuką <b>(5)</b> pasukite kryptimi –
	<b>PFS 2000</b> : primontuotas baltas dažų antgalis <b>(10)</b> (per didelis antgalio skersmuo)	Pilko dažų antgalio <b>(9)</b> montavimas
	Užteršta antgalio adatėlė <b>(15)</b>	Antgalio adatėlę nuvalykite
	Purškiamo medžiaga per tiršta	Purškiamą medžiagą iš naujo praskieskite ir atlikite bandomąjį purškimą
	Labai užterštas oro filtras <b>(28)</b>	Pakeiskite oro filtrą
Per didelis dažų rūkas	Užpurkšta per daug medžiagos	Reguliuavimo ratuką <b>(5)</b> pasukite kryptimi –
	Per didelis atstumas iki purškiamo paviršiaus	Purškimo atstumą sumažinkite
Purškiamo srovė trūkčioja	Inde per mažai purškiamos medžiagos	Įpilkite purškiamos medžiagos
	Užsikimšusi siurbimo vamzdelio <b>(13)</b> kiaurymė orui išleisti <b>(17)</b>	Išvalykite siurbimo vamzdelį ir kiaurymę orui išleisti
	Netvirtai įstatytas siurbimo vamzdelis <b>(13)</b>	Siurbimo vamzdelį iki atramos įstumkite į dažų kanalą <b>(18)</b>
	Netvirtai įstatytas dažų antgalis <b>(10)/(9)</b>	Užveržkite dažų antgalį
	Labai užterštas oro filtras <b>(28)</b>	Pakeiskite oro filtrą
	Purškiamo medžiaga per tiršta	Purškiamą medžiagą iš naujo praskieskite ir atlikite bandomąjį purškimą
Purškiamo medžiaga laša iš dažų antgalio	Purškiamos medžiagos likučiai pridžiūvę ant dažų antgalio <b>(10)/(9)</b> , antgalio adatėlės <b>(15)</b> ir oro gaubtelio <b>(2)</b>	Išvalykite dažų antgalį, antgalio adatėlę ir oro gaubtelį
	Netvirtai įstatytas dažų antgalis <b>(10)/(9)</b>	Užveržkite dažų antgalį
Iš dažų antgalio nepurškiamas medžiaga	Netvirtai įstatytas siurbimo vamzdelis <b>(13)</b>	Siurbimo vamzdelį iki atramos įstumkite į dažų kanalą <b>(18)</b>
	Užsikimšusi antgalio adatėlė <b>(15)</b>	Antgalio adatėlę nuvalykite
	Užsikimšęs siurbimo vamzdelis <b>(13)</b>	Siurbimo vamzdelį išvalykite

Gedimas	Priežastis	Šalinimas
	Užsikimšusi siurbimo vamzdelio (13) kiaurymė orui išleisti (17)	Išvalykite siurbimo vamzdelį ir kiaurymė orui išleisti
	Nėra arba pažeistas indo sandariklis (16)	Ant siurbimo vamzdelio į griovelį įstumkite (naują) indo sandariklį
	Purškiamą medžiagą per tiršta	Purškiamą medžiagą iš naujo praskieskite ir atlikite bandomąjį purškimą
	Užteršta purškiamą medžiagą (dažų gumulėliai)	Purškimo pistoletą visiškai ištuštinkite ir išvalykite; purškiamą medžiagą į indą pilkite per filtrą

## Klientų aptarnavimo skyrius ir konsultavimo tarnyba

Klientų aptarnavimo skyriuje gausite atsakymus į klausimus, susijusius su jūsų gaminio remontu, technine priežiūra bei atsarginėmis dalimis. Detalius brėžinius ir informacijos apie atsargines dalis rasite interneto puslapyje:

### www.bosch-pt.com

Bosch konsultavimo tarnybos specialistai mielai pakonsultuos Jus apie gaminius ir jų papildomą įrangą.

leškant informacijos ir užsakant atsargines dalis prašome būtinai nurodyti dešimtženklį gaminio numerį, esantį firminėje lentelėje.

### Lietuva

Bosch įrankių servisas

Informacijos tarnyba: (037) 713350

Įrankių remontas: (037) 713352

Faksas: (037) 713354

El. paštas: service-pt@lv.bosch.com

### Kitus techninės priežiūros skyriaus adresus rasite čia:

[www.bosch-pt.com/serviceaddresses](http://www.bosch-pt.com/serviceaddresses)

## Šalinimas

Purškimo pistoletas, elektrinė dalis, papildoma įranga ir pakuočės turi būti ekologiškai utilizuojami.



Nemeskite elektrinių įrankių į buitinių atliekų kontenerius!

### Tik ES šalims:

Pagal Europos direktyvą 2012/19/ES dėl elektros ir elektroninės įrangos atliekų ir šios direktyvos perkėlimo į nacionalinę teisę aktus, naudoti nebetinkami elektriniai įrankiai turi būti surenkami atskirai ir perdirbami aplinkai nekenksmingu būdu.

Netinkamai pašalintos elektros ir elektroninės įrangos atliekos dėl galimų pavojingų medžiagų gali turėti žalingą poveikį aplinkai ir žmonių sveikatai.

مخصص للاستعمال الخارجي من خطر الصدمات الكهربائية.

◀ **إن لم يكن بالإمكان تجنب تشغيل العدة الكهربائية في الأجواء الرطبة، فاستخدم مفتاح للوقاية من التيار المتخلف.** إن استخدام مفتاح للوقاية من التيار المتخلف يقلل خطر الصدمات الكهربائية.

#### أمان الأشخاص

◀ **كن يقظا وانتبه إلى ما تفعله واستخدم العدة الكهربائية بتعقل.** لا تستخدم عدة كهربائية عندما تكون متعبا أو عندما تكون تحت تأثير المخدرات أو الكحول أو الأدوية. عدم الانتباه للحظة واحدة عند استخدام العدة الكهربائية قد يؤدي إلى إصابات خطيرة.

◀ **قم لارتداء تجهيزات الحماية الشخصية.** وارتد دائما نظارات واقية. يعد ارتداء تجهيزات الحماية الشخصية، كقناع الوقاية من الغبار وأحذية الأمان الواقية من الانزلاق والوذو أو واقية الأذنين، حسب ظروف استعمال العدة الكهربائية، من خطر الإصابة بجروح.

◀ **تجنب التشغيل بشكل غير مقصود.** تأكد من كون العدة الكهربائية مطفأة قبل توصيلها بالتيار الكهربائي و/أو بالمركم، وقبل رفعها أو حملها. إن كنت تضع إصبعك على المفتاح أثناء حمل العدة الكهربائية أو إن وصلت الجهاز بالشبكة الكهربائية بينما لامفتاح على وضع التشغيل، قد يؤدي إلى وقوع الحوادث.

◀ **انزع أداة الضبط أو مفتاح الربط قبل تشغيل العدة الكهربائية.** قد تؤدي الأداة أو المفتاح المتواجد في جزء دوار من الجهاز إلى الإصابة بجروح.

◀ **تجنب أوضاع الجسم غير الطبيعية.** قف بأمان وحافظ على توازنك دائما. سيسمح لك ذلك بالتمكّن في الجهاز بشكل أفضل في المواقف الغير متوقعة.

◀ **قم بارتداء ثياب مناسبة.** لا ترتد الثياب الفضفاضة أو الملّية. احرص على إبقاء الشعر والملابس بعيدا عن الأجزاء المتحركة. قد تتشابك الثياب الفضفاضة والملّية والشعر الطويل بالأجزاء المتحركة.

◀ **إن جاز تركيب تجهيزات شفط وتجميع الغبار، فتأكد من أنها موصولة وبأنه يتم استخدامها بشكل سليم.** قد يقلل استخدام تجهيزات لشفط الغبار من المخاطر الناتجة عن الغبار.

◀ **لا تستخدم العدة الكهربائية بلا مبالاة وتجاهل قواعد الأمان الخاصة بها نتيجة لتعودك على استخدام العدة الكهربائية وكثرة استخدامها.** فقد يتسبب الاستعداد دون حرص في حدوث إصابة بالغة تحدث في أجزاء من الثانية.

حسن معاملة واستخدام العدد الكهربائية

◀ **لا تفرط بتحميل الجهاز.** استخدم لتفنيذ أشغالك العدة الكهربائية المخصصة لذلك. إنك تعمل بشكل أفضل وأكثر أماناً بواسطة العدة الكهربائية الملائمة في مجال الأداء المذكور.

◀ **لا تستخدم العدة الكهربائية إن كان مفتاح تشغيلها تالف.** العدة الكهربائية التي لم يعد من

## عربي

### إرشادات الأمان

#### الإرشادات العامة للأمان بالعدد الكهربائية

##### تحذير

اطلع على كافة تحذيرات الأمان والتعليمات والصور والمواصفات المرفقة بالعدة الكهربائية. عدم اتباع التعليمات الواردة أدناه قد يؤدي إلى حدوث صدمة كهربائية، إلى نشوب حريق و/أو الإصابة بجروح خطيرة.

احتفظ بجميع الملاحظات التحذيرية والتعليمات للمستقبل.

يقصد بمصطلح «العدة الكهربائية» المستخدم في الملاحظات التحذيرية، العدد الكهربائية الموصولة بالشبكة الكهربائية (بواسطة كابل الشبكة الكهربائية) وأيضا العدد الكهربائية المزودة بمركم (دون كابل الشبكة الكهربائية).

#### الأمان بمكان الشغل

◀ **حافظ على نظافة مكان شغلك وإضاءته بشكل جيد.** الفوضى في مكان الشغل ونطاقات العمل غير المضاءة قد تؤدي إلى وقوع الحوادث.

◀ **لا تشغل بالعدة الكهربائية في نطاق معرض لخطر الانفجار مثل الأماكن التي تتوفر فيه السوائل أو الغازات أو الأبخرة القابلة للاشتعال.** العدد الكهربائية تولد شررا قد يتطاير، فيشعل الأبخرة والأبخرة.

◀ **حافظ على بقاء الأطفال وغيرهم من الأشخاص بعيدا عندما تستعمل العدة الكهربائية.** تشتيت الانتباه قد يتسبب في فقدان السيطرة على الجهاز.

#### الأمان الكهربائي

◀ **يجب أن يتلائم قابس العدة الكهربائية مع المقبس.** لا يجوز تغيير القابس بأي حال من الأحوال. لا تستعمل القوابس المهائية مع العدد الكهربائية المؤرضة (ذات طرف أرضي). تخفّض القوابس التي لم يتم تغييرها والمقابس الملائمة من خطر الصدمات الكهربائية.

◀ **تجنب ملامسة جسمك للأسطح المؤرضة كالأنابيب والمبردات والمواقد أو التلّجات.** يزداد خطر الصدمات الكهربائية عندما يكون جسمك مؤرض أو موصل بالأرضي.

◀ **أبعد العدة الكهربائية عن الأمطار أو الرطوبة.** يزداد خطر الصدمات الكهربائية إن تسرب الماء إلى داخل العدة الكهربائية.

◀ **لا تسيء استعمال الكابل.** لا تستخدم الكابل في حمل العدة الكهربائية أو سحبها أو سحب القابس من المقبس. احرص على إبعاد الكابل عن الحرارة والزيت والحواف الحادة أو الأجزاء المتحركة. تزيد الكابلات التالفة أو المتشابكة من خطر الصدمات الكهربائية.

◀ **عند استخدام العدة الكهربائية خارج المنزل اقتصر على استخدام كابلات التمديد الصالحة للاستعمال الخارجي.** يقلل استعمال كابل تمديد

- ◀ متطايرة أو مواد مشابهة. المذيبات المتطايرة وسهلة التبخر تتسبب في تكوين بيئة انفجارية.
- ◀ لا تقم بالبخ في نطاق مصادر الاشتعال، كشرر الشحنات الكهروستاتيكية والهبب المكشوف ولهبب الاشتعال والأغراض الساخنة والمحرقات والسجائر وشرر الكابلات الكهربائية عند لمها وفردها أو استخدام المفاتيح الكهربائية. إن مصادر الشرر هذه قد تؤدي إلى اشتعال النطاق المحيط بها.
- ◀ لا تقم ببخ المواد غير المعروف عنها ما إذا كانت ستشكل مصدرا للخطر. إن المواد المجهولة قد تشكل ظروفًا مسيئة للمخاطر.
- ◀ لا تقم برش ماء مغلي. قم برش الماء الدافئ فقط (بحد أقصى 55 °م) دون إضافات كيميائية.
- ◀ احرص بشكل إضافي على ارتداء تجهيزات الحماية الشخصية وقفازات الوقاية المناسبة وقناع الحماية أو قناع التنفس أثناء الرش أو التعامل مع الكيماويات. يعمل ارتداء تجهيزات الحماية في الظروف المناسبة على تقليل التعرض للمواد الخطرة.



- ◀ انتبه إلى مخاطر مادة البخ المحتملة. تراعي المعلومات على العبوة أو معلومات الجهة الصانعة لمادة البخ، بما في ذلك طلب استخدام تجهيزات الوقاية الخاصة. ينبغي التقيّد بتعليمات الجهة الصانعة لتقليل مخاطر النار، وأيضاً الإصابات الناتجة عن السموم والمواد المسرطنة.
- ◀ احرص على خلو القابس والمقبس الكهربائي وزر التشغيل الانضغاطي الخاص بنظام الرش من الطلّات والسوائل الأخرى. لا تمسك الكابل أبداً من الوصلة المقبسية لغرض الدعم. عدم الامتثال لذلك قد يتسبب في حدوث صدمة كهربائية.
- ◀ قم بمراقبة الأطفال. ستضمن بذلك عدم لعب الأطفال بنظام البخ الدقيق.

## وصف المنتج والأداء

- ◀ اقرأ جميع إرشادات الأمان والتعليمات. ارتكاب الأخطاء عند تطبيق إرشادات الأمان والتعليمات، قد يؤدي إلى حدوث صدمات كهربائية أو إلى نشوب الحرائق و/أو الإصابة بجروح خطيرة.
- ◀ يرجى الرجوع إلى الصور الموجودة في الجزء الأول من دليل التشغيل.

## الاستعمال المخصص

PFS 1000

العدة الكهربائية مخصصة فقط لبخ مواد البخ الآتية: طلّات اللاكه المحمّوتة على مذبيبات والتي يمكن تخفيفها بالماء (يوصى بذلك)، والطلّات الرّجّاجية،

- الممكن التحكم بها عن طريق مفتاح التشغيل والإطفاء تعتبر خطيرة ويجب أن يتم إصلاحها.
- ◀ اسحب القابس من المقبس و/أو اخلع المركم، إذا كان قابلاً للخلع، قبل ضبط الجهاز وقبل استبدال الملحقات أو قبل تخزين الجهاز. تمنع هذه الإجراءات وقائية تشغيل العدة الكهربائية بشكل غير مقصود.
- ◀ احتفظ بالعدد الكهربائية التي لا يتم استخدامها بعيداً عن متناول الأطفال. لا تسمح باستخدام العدة الكهربائية لمن لا خبرة له بها أو لمن لم يقرأ تلك التعليمات. العدد الكهربائي خطيرة إن تم استخدامها من قبل أشخاص دون خبرة.
- ◀ اعتن بالعدة الكهربائية والملحقات بشكل جيد. تأكد أن أجزاء الجهاز المتحركة مركبة بشكل سليم وغير مستعصية عن الحركة، وتفحص ما إن كانت هناك أجزاء مكسورة أو في حالة تؤثر على سلامة أداء العدة الكهربائية. ينبغي إصلاح هذه الأجزاء التالفة قبل إعادة تشغيل الجهاز. الكثير من الموادث مصدرها العدد الكهربائية التي تتم صيانتها بشكل رديء.
- ◀ احرص على إبقاء عدد القطع نظيفة وحادة. إن عدد القطع ذات حواف القطع المادة التي تم صيانتها بعناية تتكلم بشكل أقل ويمكن توجيهها بشكل أيسر.
- ◀ استخدم العدد الكهربائية والتوابع وريش الشغل إلخ. وفقاً لهذه التعليمات. تراعي أثناء ذلك ظروف الشغل والعمل المراد تنفيذه. استخدام العدد الكهربائية لغير الأشغال المخصصة لأجلها قد يؤدي إلى حدوث الحالات الخطيرة.
- ◀ احرص على إبقاء المقابض وأسطح المسك جافة ونظيفة وخالية من الزيوت والشحوم. المقابض وأسطح المسك الزلقة لا تتبع التشغيل والتحكم الآمن في العدة في المواقف غير المتوقعة.
- الخدمة
- ◀ احرص على إصلاح عدتك الكهربائية فقط بواسطة العمال المتخصصين وباستعمال قطع الغيار الأصلية فقط. يضمن ذلك المحافظة على أمان الجهاز.

## ملاحظات الأمان لأنظمة البخ الدقيق

- ◀ احرص على نظافة نطاق عملك وإضاءته بشكل جيد وخلوه من أوعية الطلّات أو المذبيبات وقطع القماش وغيرها من الخامات القابلة للاشتعال. فهناك خطر حدوث اشتعال ذاتي. احرص على جاهزية طفايات الحريق ومعدات الإطفاء وسلامتها في جميع الأوقات.
- ◀ احرص على التهوية الجيدة لنطاق الرش وعلى وجود هواء متجدد في المكان بأكمله. يتسبب بخار المذبيبات القابلة للاشتعال في وجود بيئة معرضة لخطر الانفجار.
- ◀ لا تقم بالبخ والتنظيف باستخدام مواد ذات نقطة اشتعال أقل من 55 °م. استخدام مواد ذات قاعدة مائية أو هيدروكربونية غير

- (7) وعاء لمادة البغ  
 (8) خزان بديل لمادة البغ<sup>(a)</sup>  
 (9) منفث ملون (الرمادي): للاستخدام مع "الأخشاب"  
 (10) منفث ملون (الأبيض): للاستخدام مع "الجدران"  
 (PFS 2000)  
 (11) حلقة دائرية  
 (12) قرص منع التسرب  
 (13) أنبوب صاعد  
 (14) دلو السكب<sup>(b)</sup>  
 (15) إبرة المنفث  
 (16) فلانة عزل الوعاء  
 (17) فتحة تصريف الهواء  
 (18) قناة الطلاء  
 (19) خرطوم الهواء  
 (20) القفل المسامري  
 (21) الوحدة الأساسية  
 (22) مفتاح التشغيل والإطفاء  
 (23) مقبض حمل  
 (24) حزام الحمل  
 (25) غطاء مرشح الهواء  
 (26) وصلة الخرطوم (وحدة القاعدة)  
 (27) حلقة حزام الحمل  
 (28) فلتر الهواء

(a) يتوفر كملحق للطراز PFS 1000، يتوفر داخل إطار التوريد للطراز PFS 2000

(b) لا يتضمن إطار التوريد الاعتيادي التوابع المصورة أو المشروحة. تجد التوابع الكاملة في برنامجنا للتوابع.

وطلاءات التطين، ومواد التشميع، وورنيش التلميع، والزيوت، والماء.  
 العدة الكهربائية غير مناسبة للتعامل مع الطلاءات المتشتملة وطلاءات الالكس (طلاءات الجدران) والقلويات والمواد الكاوية، ومواد التطين المحتوية على أمضاض، ومواد التعقيم ومواد حماية النباتات وطلاءات الواجهات، ومواد البغ المحببة أو المحتوية على أجسام، بالإضافة للمواد المانعة للرداذ والمانعة للتقطر.

### PFS 2000

العدة الكهربائية مخصصة فقط لبغ كافة الطلاءات المتداولة: الطلاءات المتشتملة وطلاءات الالكس (طلاءات الجدران)، وطلاءات الالكه المحتوية على مذيبات والتي يمكن تخفيفها بالماء (يوصى بذلك) والطلاءات الزجاجية وطلاءات التطين ومواد التشميع، وورنيش التلميع (ALLPaint)، والزيوت والماء.  
 العدة الكهربائية غير مناسبة للتعامل مع القلوبات والمواد الكاوية ومواد التطين المحتوية على أمضاض ومواد التعقيم ومواد حماية النباتات وطلاءات الواجهات ومواد البغ المحببة أو المحتوية على أجسام بالإضافة للمواد المانعة للرداذ والمانعة للتقطر.

### الأجزاء المصورة

يشير ترقيم الأجزاء المصورة إلى رسوم العدة الكهربائية الموجودة في صفحة الرسوم التخطيطية.

- (1) مسدس البغ  
 (2) غطاء الهواء  
 (3) صامولة أسطوانية  
 (4) وصلة الخرطوم (مسدس البغ)  
 (5) طارة ضبط كمية مادة البغ  
 (6) مفتاح التحكم

### البيانات الفنية

نظام البغ الدقيق			
PFS 2000	PFS 1000		
3 603 B07 3..	3 603 B07 0..		رقم الصنف
440	410	واط	قدرة الدخل الاسمية
200	100	ملي/دقيقة	قدرة الضخ
1,3	2	دقيقة	الوقت المستغرق لطلاء 2 متر <sup>2</sup>
800	800	ملي	حجم وعاء مادة البغ
●	●		منفث ملون (9) (رمادي) - حالة الاستخدام مع «الأخشاب»: بغ طلاءات الالكه والطلاءات الزجاجية وطلاءات التطين وورنيش التلميع والزيوت المحتوية على مذيبات والتي يمكن تخفيفها بالماء
●	-		منفث ملون (10) (أبيض) - حالة الاستخدام مع "الجدران": بغ الدهانات المتشتملة ودهانات الالكس
1,25	1,25	متر	طول خرطوم الهواء
1,9	1,8	كجم	الوزن حسب EPTA-Procedure 01:2014

تسري البيانات على جهد اسمي [U] يبلغ 230 فـلط. قد تختلف تلك البيانات حسب اختلاف الجهد والطرزات الخاصة بكل دولة.

- قم بتركيب غطاء الهواء (2) مع قرص الإحكام (12) على المنفذ الملون وأحكام ربطه بصامولة الزنق (3).

## التشغيل

- ◀ اسحب القابس من مقبس الشبكة الكهربائية قبل إجراء أي عمل على العدة الكهربائية.

## التمهيد للعمل

- ◀ يمنع إجراء أعمال البغ قرب المياه الطبيعية أو الأماكن المتواجدة على مقربة مباشرة منها.
- ◀ ينبغي مراعاة التأثيرات البيئية للطلاء واللكر ومواد البغ عند شرائها.

## تحضير سطح البغ

- يجب أن يكون سطح البغ نظيف وجاف وخال من الشحوم.
- ينبغي تخشين السطوح الملساء وإزالة غبار التجلجج بعد ذلك.
- قد تتسخ جميع الأسطح غير المغطاة من خلال ضباب البغ أثناء العمل، لذا ينبغي تحضير الأماكن المحيطة بالسطح المرغوب بـخه بشكل جيد:
- قم بتغطية الأرضيات والأثاث والأبواب والنوافذ وإطارات الأبواب والنوافذ وما شابه بـرص.
- لتغطية الأرضيات يوصى باستخدام ورق حائط من القماش الصوفي على سبيل المثال.
- قم بتثبيت مادة التغطية. مادة التغطية غير المثبتة بدرجة كافية قد تنحل من خلال تيارات الهواء القوية أو قد يتم نفضها بعيدًا.
- ◀ قم بوضع ملصقات على المقابس الكهربائية والمفاتيح. المقابس الكهربائية والمفاتيح غير المغطاة قد تتسبب في حدوث قفلة كهربائية، وتزيد من خطر التعرض لصدمة كهربائية.

## تحضير مادة البغ

- ◀ عند التخفيف احرص على أن تكون مادة البغ ملائمة لمادة التخفيف. قد تتشكل الكتل عند استخدام مادة تخفيف خاطئة، مما يؤدي إلى انسداد مسدس البغ.
- ◀ احرص عند تخفيف مادة البغ على أن تكون نقطة اشتعال الخليط تزيد على 55 °م بعد التخفيف. تخفيف طلاءات اللاكيب المحتوية على مواد مذيبة تخفض من نقطة الاشتعال.
- ◀ تُراعى البيانات الخاصة بالجهة الصانعة للطلاء الخاصة بالقابلية للبغ، على سبيل المثال الموجودة في نشرة التعليمات والبيانات التقنية. يُراعى عدم بـخ طلاءات غير مناسبة لذلك وفقًا لبيانات الجهة الصانعة.

## التركيب

- ◀ اسحب القابس من مقبس الشبكة الكهربائية قبل إجراء أي عمل على العدة الكهربائية.
- ◀ تأكد من اكتمال مسدس البغ والوحدة الأساسية والتركيب مع كافة عناصر منع التسريب. بهذا فقط يمكن ضمان أداء نظام البغ الدقيق لوظائفه بشكل سليم وأمن.

## توصيل خرطوم الهواء (انظر الصور -A1 (A2)

- الوصل بالوحدة القاعدة:
- قم بتركيب أحد القفلين المسماريين (21) لخرطوم الهواء بإحكام في تجاويف الوصلة (27) للوحدة الأساسية وفقًا لعلامات الأسهم.
- أدر القفل المسماري بمقدار ربع لفة في اتجاه حركة عقارب الساعة.
- الوصل بمسدس البغ:
- قم بتركيب القفل المسماري الثاني (21) لخرطوم الهواء بإحكام في تجاويف الوصلة (4) لمسدس البغ وفقًا لعلامات الأسهم.
- أدر القفل المسماري بمقدار ربع لفة في اتجاه حركة عقارب الساعة.
- ملاحظة:** قبل ملء مادة البغ اخلع خرطوم الهواء (20) ربع لفة للقفل المسماري (21) عكس اتجاه عقارب الساعة، اجذب القفل المسماري (21) من الوصلة (4).

## تثبيت حزام الحمل (انظر الصورة B)

- للوصول إلى المساحات المراد معالجتها بشكل جيد ومرن يمكنك تعليق وحدة القاعدة باستخدام حزام حمل (25).
- قم بتعليق طرف حزام في كل حلقة (28).

## تغيير المنفذ الملون (PFS 2000) (انظر الصورة C)

- ملاحظة:** قبل اختيار المنفذ الملون افحص مادة البغ من خلال تقليبها. يمكن بـخ المواد خفيفة القوام (مثل طلاءات الأخشاب) أو المواد المخففة بشكل أفضل باستخدام المنفذ الملون الرمادي (9). أما المواد غليظة القوام نسبيًا (مثل ورنيش الأخشاب أو طلاءات الجدران) فيمكن بـخها بشكل أفضل باستخدام المنفذ الملون الأبيض (10).
- لتغيير المنفذ الملون قم بـفك صامولة الزنق (3).
- اخلع غطاء الهواء (2) وقرص منع التسريب (12).
- قم بـفك المنفذ الملون المركب.
- تأكد أثناء ذلك من بقاء حلقة منع التسريب (11) على المنفذ الملون.
- اربط المنفذ الملون المرغوب في لولب مسدس البغ.



لأعمال البغ فوق الرأس إلى الخلف في اتجاه المقبض

- يفضل إجراء عملية بغ تجريبية على سطح تجريبي. عندما تحصل على هيئة بغ مثالية، يمكنك البدء في البغ.

و/ إذا كانت نتيجة البغ غير مرضية أو لا يفرج أي طلاء: (انظر «إزالة الاختلالات»، الصفحة 293)

### بدء التشغيل

◀ **انتبه إلى جهد الشبكة الكهربائية!** يجب أن يتطابق جهد منبع التيار مع البيانات المذكورة لوحة صنع العدة الكهربائية.

◀ **احرص على ألا تقوم وحدة القاعدة بشطف الأغبرة أو غيرها من الأوساخ أثناء التشغيل.**

◀ **احرص على عدم البغ على وحدة القاعدة أبدا.**

◀ **أوقف عملية البغ في حالة خروج سائل من مكان آخر غير الفوهة المقررة أثناء عملية البغ، واضبط مسدس البغ على الوضع الصحيح.** حيث ينشأ خطر حدوث صدمة كهربائية.

◀ **لا توجه البخاخ على نفسك أو على أشخاص آخرين أو على الحيوانات.**

### التشغيل (انظر الصورة E)

- تأكد من تركيب المنفث الملون الصحيح.
  - ضع قابس الشبكة الكهربائية في المقبس.
  - أمسك مسدس البغ بواسطة يدك ووجهه على سطح البغ.
  - حرك مفتاح التشغيل والإطفاء (22) إلى الأمام.
  - اضغط على مفتاح الاستعمال (6) بمسدس البغ.
- ملاحظة:** عندما تكون الوحدة الأساسية مشغلة، يخرج الهواء بشكل مستمر من غطاء الهواء (2).

### الإطفاء

- اترك مفتاح الاستعمال (6) وحرك مفتاح التشغيل والإطفاء (22) إلى الخلف.
- اسحب قابس الشبكة الكهربائية من المقبس.

### إرشادات العمل

#### البغ (انظر الصورة F)

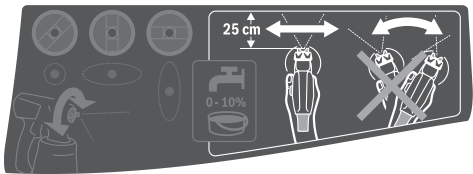

**ملاحظة:** يجب مراعاة اتجاه الرياح عند استخدام العدة الكهربائية في الهواء الطلق.

- قم بعملية بغ تجريبية أولاً واضبط شكل البغ وكمية مادة البغ لتناسب مادة البغ.
- انظر الفقرات التالية لمعرفة الإعدادات.
- يجب الحفاظ على وجود مسافة رأسية متساوية بين مسدس البغ والجسم المراد بغه بمقدار 20-25 سم.
- ابدأ بعملية البغ من خارج سطح البغ.

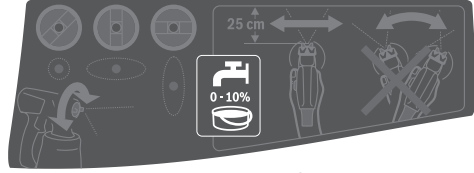

- اخلط مادة البغ بشكل جيد. استخدام مادة البغ في درجة حرارة الغرفة قد يؤدي إلى شكل أفضل للبغ.

- قم بتخفيف مادة البغ عند اللزوم. إذا لم يكن شكل البغ جيداً بعد عملية البغ التجريبية قم بتخفيف مادة البغ على درجات مقدار كل منها 5% إلى أن يتم الوصول إلى شكل البغ المثالي.

مادة البغ	التخفيف الموصى به
مواد حفظ الخشب، الماء، الزيوت، الطلاءات الزجاجية	0%
مواد التشميع وطلاءات التبطين	0-5%
المانعة للصدأ	5%
طلاءات اللاكيبه القابلة للتخفيف بالمذيبات أو الماء (يوصى بذلك)، طلاءات التبطين وطلاءات عناصر التدفئة والطلاءات الزجاجية سميكة الطبقة	5%
<b>PFS 2000</b> ، الطلاءات الممتشدة وطلاءات اللاتكس (طلاءات الجدران)	10%

### جدول التخفيف

مادة البغ [ملي]	مادة التخفيف [ملي] للتخفيف		
	15%	10%	5%
300	45	30	15
400	60	40	20
500	75	50	25
600	90	60	30

### ملء مادة البغ (انظر الصور D1-D2)

**ملاحظة:** قبل ملء مادة البغ اخلع خرطوم الهواء (19) ربيع لفة للقفل المسماري (20) عكس اتجاه عقارب الساعة، اجذب القفل المسماري (20) من الوصلة (4).

- قم عند اللزوم بسكب مادة البغ في دلو سكب صغير نسبياً في حالة استخدام العبوات الكبيرة (14) (مثلاً عبوة طلاء جدران سعة 10 لتر في دلو تفريغ سعة 2,5 أو 5,0 لتر).
- قم بفك الخزان (7) من مسدس البغ.
- املاً مادة البغ بحد أقصى حتى العلامة 800 في الخزان (7).
- أدر الأنبوب الصاعد (13) بحيث يمكن بغ مادة البغ بالكامل دون باق تقريبا:

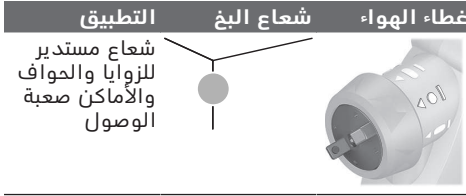

لأعمال البغ على الأغراض إلى الأمام في اتجاه المسطحة غطاء الفوهة/غطاء الهواء



### ضبط كمية مادة البخ (انظر الصورة G) (PAINTVolume)

- أدر طارة الضبط (5)، لضبط كمية مادة البخ المرغوبة:
- الحد الأدنى لكمية مادة البخ،
- + الحد الأقصى لكمية مادة البخ.
- ابدأ بعملية بخ تجريبية بالحد الأدنى من كمية مادة البخ وقم بزيادتها إلى أن يتم الوصول إلى شكل البخ المرغوب. في حالة عدم الوصول إلى شكل بخ مرضي قم بتخفيف مادة البخ على درجات مقدارها 5% (انظر «تخفيف مادة البخ»، الصفحة 289).

**ملحوظة:** يرتبط تركيز عملية الطلاء بدرجة كبيرة بسرعة الحركة.

كمية مادة الضبط البخ	الضبط
كمية زائدة من ينبغي أن تقلل كمية مادة البخ على مادة البخ سطح البخ - أدر طارة الضبط (5) في الاتجاه -.	
كمية قليلة من ينبغي أن تزيد كمية مادة البخ على البخ سطح البخ - أدر طارة الضبط (5) في الاتجاه +.	

### تبلييل ورق الحائط

لإزالة أسهل لورق الحائط يمكنك بخ الماء الدافئ على ورق الحائط (أقصى درجة حرارة 55 م). استخدم لهذا الغرض المنفث الملون الرمادي (9).

### فترات الراحة والنقل (انظر الصور H-1)

- لتسهيل نقل نظام البخ الدقيق يوجد بالوحدة الأساسية مقبض حمل (23) وحزام حمل (24).
- ويمكنك أثناء العمل تعليق الوحدة الأساسية (21) باستخدام حزام الحمل (24) بشكل عرضي على كتفك.
- في فترات الراحة يمكن وضع مسدس البخ (1) على سطح عمل مستو. ومن ثم يتعدى تسرب مادة البخ.
- احرص دائما على وضع مسدس البخ المملوء بمادة البخ في وضع قائم على أرضية مستوية. قد تتسرب مادة البخ من مسدس البخ الموضوع بشكل أفقي.

## الصيانة والخدمة

### الصيانة والتنظيف

- اسحب القابس من مقبس الشبكة الكهربائية قبل إجراء أي عمل على العدة الكهربائية.

- حرك مسدس البخ باتزان أفقيا أو رأسيا حسب ضبط شكل البخ.

يمكن الوصول إلى درجة جودة متماثلة ومتوازنة للأسطح عن طريق تراكب مسارات البخ بمقدار 4-5 سم.

- في حالة أعمال البخ على الأشياء الموضوعة أفقيا أو أعمال البخ فوق مستوى الرأس قم بإمالة مسدس البخ بعض الشيء وتحرك إلى الخلف مبتعدا عن السطح المراد به.

### خطر التعتير! قم بمراعاة العوائق المحتملة.

- تجنب الانقطاع عن البخ داخل سطح البخ. إن توجيه مسدس البخ بشكل منتظم يؤدي إلى جودة متماثلة للسطح.
- إن كل من بُعد وزاوية بخ غير منتظمين يؤديا إلى تشكل ضباب دهان شديد وبذلك إلى سطح غير منتظم.

- أنهى عملية البخ خارج سطح البخ.

لا تقم أبدا ببخ مادة البخ حتى الفراغ التام للوعاء. فإذا لم يعد الأنبوب الصاعد غاطسا في مادة البخ، سوف يتوقف تيار البخ ويصبح السطح غير متناسق.

- احرص بعد فترات التوقف أو عند ملء الوعاء (7) من جديد على فحص المنفث الملون (10)/(9) وغطاء الهواء (2) وقم بتنظيفهما عند اللزوم.



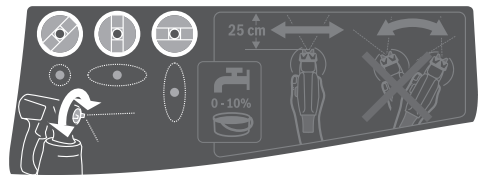

- في حالة تراكم مادة البخ على غطاء الهواء (2) أو المنفث الملون، وقم بتنظيف الأجزاء بفرشاة مناسبة أو قطعة قماش رطبة.

### ضبط هيئة البخ



◀ لا تضغط أبدا على مفتاح الاستعمال (6) أثناء تعديل غطاء الهواء (2).

- أدر غطاء الهواء (2) إلى الوضع المرغوب.

غطاء الهواء	شعاع البخ	التطبيق
	شعاع مسطح أفقي للعم بالاتجاه العمودي	
	شعاع مسطح عمودي للعم بالاتجاه الأفقي	

- استمر في البخ إلى أن يخرج الماء النقي فقط. املأ الوعاء مجددًا بالماء الدافئ.
  - واخلع خرطوم الهواء (19) من كل من الوحدة الأساسية (21) ومن مسدس البخ (1).
  - قم بتنظيف الوحدة الأساسية عند اللزوم باستخدام منديل مبلل وقم بعد ذلك بإبعاد الوحدة الأساسية (21) وخرطوم الهواء (19) من محيط التنظيف المباشر.
  - قم بفك صامولة الوصل (3)، وغطاء الهواء (2)، وقرص منع التسريب (12)، والمنفذ الملون المستخدم (10)/(9) مع حلقة منع التسريب (11) والأنبوب الصاعد (13) مع مانع تسريب الوعاء (16). تأكد أثناء ذلك من بقاء حلقة منع التسريب (11) على المنفذ الملون.
  - قم بتنظيف جميع الأجزاء الناقلة للطلاء في دلو به ماء دافئ باستخدام إحدى فرشات البخاخات المتداولة في الأسواق. قم أيضًا بتنظيف قناة الطلاء (18) بمسدس البخ (1).
  - افحص الأنبوب الصاعد (13) مع مانع تسريب الوعاء (16) للتأكد من عدم وجود مادة بخ أو أضرار. قم عند الحاجة بتنظيف مانع تسريب الوعاء (16) مجددًا باستخدام ماء دافئ.
  - قم بتنظيف فتحة تصريف الهواء (17) باستخدام أداة مناسبة.
  - نظف الوعاء (7) ومسدس البخ (1) من الخارج بواسطة قطعة قماش مبتلة.
  - اترك جميع الأجزاء تجف جيدًا قبل تجميعها.
  - قم بتجميع نظام البخ الدقيق مرة أخرى بترتيب عكسي للخطوات.
  - أدخل مانع تسريب الوعاء (16) إلى أعلى مرة أخرى في حز الأنبوب الصاعد (13).
  - تأكد من الوضع الصحيح لمانع تسريب الوعاء حول حز الأنبوب الصاعد حتى يتم منع تسريب مسدس البخ بشكل سليم.
  - احرص على تمريك الأنبوب الصاعد (13) مرة أخرى على قناة الطلاء (18) حتى النهاية.
- التنظيف بعد استخدام الطلاء ذات القاعدة المذيبيات (انظر الصورة K)**
- نظف مسدس البخ ووعاء مادة البخ دائمًا بواسطة مادة التخفيف الموافقة المستخدمة مع مادة البخ. لا تقم أبداً بتنظيف تجاويف الفوهة والهواء بمسدس البخ باستخدام أشياء حادة.
  - أثناء أعمال التنظيف باستخدام المذيبيات والطلاء ذات قاعدة المذيبيات قم بارتداء قفازات مناسبة.
  - قم بإيقاف الوحدة الأساسية (21) واخلع خرطوم الهواء (19) من مسدس البخ (1).
  - قم بتنظيف الوحدة الأساسية عند اللزوم باستخدام منديل مبلل بمادة تخفيف وقم بعد ذلك بإبعاد الوحدة الأساسية (21) وخرطوم الهواء (19) من محيط التنظيف المباشر.
  - قم بفك الوعاء (7) من مسدس البخ (1). أمسك الوعاء (7) أسفل أنبوب الصعود (13) واضغط على مفتاح الاستعمال (6) الخاص بمسدس البخ لكي ترجع مادة البخ إلى الوعاء.
  - قم بتفريغ الوعاء (7) بالكامل.
  - يمكن حفظ مادة البخ للاستخدامات الأخرى في وعاء طلاء مغلق غير منفذ للهواء. للقيام بهذا استخدم مثلًا الوعاء الاحتياطي (8) مع غطاء أو وعاء مادة البخ الأصلي.
  - قم بتنظيف الوعاء (7).
  - قم بفك الأنبوب الصاعد (13) مع مانع تسريب الوعاء (16) واشطفه جيدًا.
  - قم بتثبيت الأنبوب الصاعد (13) مع مانع تسرب الوعاء (16) في مسدس البخ مرة أخرى.
  - املأ الوعاء (7) بالماء الدافئ وأعد تثبيته في مسدس البخ (1).
  - أعد توصيل خرطوم الهواء (19) بمسدس البخ (1).

### ◀ للعمل بشكل جيد وآمن حافظ دائمًا على نظافة العدة الكهربائية وفتحات التهوية .

إذا تطلب الأمر استبدال خط الإمداد، فينبغي أن يتم ذلك من قبل شركة Bosch أو من قبل مركز خدمة الزبائن المعتمد لشركة Bosch للعدد الكهربائية، لتجنب التعرض للمخاطر.

- ◀ **قم بتنظيف جميع أجزاء نظام البخ الدقيق جيدًا بعد كل استخدام على الفور، خاصة الأجزاء التي يمر فيها الطلاء.** يعتبر التنظيف بشكل سليم فنيًا شرطًا للتشغيل الآمن والسليم لمسدس البخ. في حالة عدم التنظيف أو التنظيف بشكل غير صحيح تسقط مطالبات الضمان.

### تنظيف مرشح الهواء (انظر الصورة J)

يجب تنظيف مرشح الهواء (28) بين المين والأخر. في حالة الاتساخ الشديد لمرشح الهواء يجب تغييره.

- افتح غطاء مرشح الهواء (25).
- أخرج مرشح الهواء (28).
- الاتساخ البسيط:
- قم بتنظيف مرشح الهواء (28).

أو  
الاتساخ الشديد:  
قم بتنظيف مرشح الهواء (28) تحت ماء جار واتركه بعد ذلك ليصف جيدًا، لمنع تكون عفن.

- أو  
قم بتغيير مرشح الهواء (28).
- أعد تركيب مرشح الهواء.
- أغلق غطاء مرشح الهواء (25) مرة أخرى.

◀ **لا تستخدم نظام البخ الدقيق أبدًا دون مرشح هواء.** فقد تصل جزيئات الاتساخات إلى الموتور وتتسبب في حدوث أضرار به.

### التنظيف بعد استخدام الطلاء ذات القاعدة المائية (انظر الصورة K)

قم بتنظيف مسدس البخ ووعاء مادة البخ باستخدام الماء الدافئ دائمًا. لا تقم أبداً بتنظيف تجاويف الفوهة والهواء بمسدس البخ باستخدام أشياء حادة.

- قم بإيقاف الوحدة الأساسية (21) واخلع خرطوم الهواء (19) من مسدس البخ (1).
- قم بفك الوعاء (7) من مسدس البخ (1). أمسك الوعاء (7) أسفل أنبوب الصعود (13) واضغط على مفتاح الاستعمال (6) الخاص بمسدس البخ لكي ترجع مادة البخ إلى الوعاء.
- قم بتفريغ الوعاء (7) بالكامل.
- يمكن حفظ مادة البخ للاستخدامات الأخرى في وعاء طلاء مغلق غير منفذ للهواء. للقيام بهذا استخدم مثلًا الوعاء الاحتياطي (8) مع غطاء أو وعاء مادة البخ الأصلي.
- قم بتنظيف الوعاء (7).
- قم بفك الأنبوب الصاعد (13) مع مانع تسريب الوعاء (16) واشطفه جيدًا.
- قم بتثبيت الأنبوب الصاعد (13) مع مانع تسرب الوعاء (16) في مسدس البخ مرة أخرى.
- املأ الوعاء (7) بالماء الدافئ وأعد تثبيته في مسدس البخ (1).
- أعد توصيل خرطوم الهواء (19) بمسدس البخ (1).

- وعاء طلاء مغلق غير منفذ للهواء. للقيام بهذا استخدم مثلاً الوعاء الاحتياطي (8) مع غطاء أو وعاء مادة البغ الأصلي.
- قم بتنظيف الوعاء (7).
- قم بفك أنبوب الصعود (13) مع مانع تسريب الوعاء (16) واشطفه جيداً.
- قم بتثبيت الأنبوب الصاعد (13) مع مانع تسرب الوعاء (16) في مسدس البغ مرة أخرى.
- املاً الوعاء (7) حتى منتصفه بالمادة المذيبة وأعد تثبيته في مسدس البغ (1).
- خفض مسدس البغ عدة مرات.
- احرص على عدم بغ مادة التخفيف. **قد ينشأ خطر انفجار.**
- قم بفك الوعاء (7) من مسدس البغ (1) وقم بتفريغه بشكل تام في علبة للمادة قابلة للعلق.
- قم بفك صامولة الوصل (3)، وغطاء الهواء (2)، وقرص منع التسريب (12)، والمنفذ الملون المستخدم (10)/(9) مع حلقة منع التسريب (11) والأنبوب الصاعد (13) مع مانع تسريب الوعاء (16). تأكد أثناء ذلك من بقاء حلقة منع التسريب (11) على المنفذ الملون.
- قم بتنظيف جميع الأجزاء الناقلة للطلاء في دلو باستخدام مادة تخفيف أو إحدى فرشاة البخاخات المتداولة في الأسواق. قم أيضاً بتنظيف قناة الطلاء (18) بمسدس البغ (1).
- افحص الأنبوب الصاعد (13) مع مانع تسريب الوعاء (16) للتأكد من عدم وجود مادة بـغ أو أضرار. قم عند الحاجة بتنظيف مانع تسريب الوعاء (16) مرة أخرى باستخدام مادة التخفيف.
- قم بتنظيف فتحة تصريف الهواء (17) باستخدام أداة مناسبة.

## إزالة الاختلالات

المشكلة	السبب	العلاج
مادة البغ لا تقوم بالتغطية بشكل صحيح	كمية مادة البغ قليلة	أدر طارئة الضبط (5) في الاتجاه + ينبغي تصغير مسافة البغ
	المسافة نحو السطح المراد رشه كبيرة للغاية	ينبغي زيادة مرات البغ على سطح البغ
	كمية مادة البغ على سطح البغ قليلة، تم البغ على سطح البغ مرات قليلة فقط	قم بزيادة مادة البغ مرة أخرى وقم بعملية بـغ تجريبية
تمتد مادة البغ بعد طليها	كمية مادة البغ المبخوطة كبيرة	أدر طارئة الضبط (5) في الاتجاه - قم بزيادة مسافة البغ
	مسافة حتى سطح البغ قليلة جداً	ينبغي إضافة مادة البغ الأصلية
	مادة البغ قليلة للزوج	ينبغي إزالة بعض الطلاء وعدم تكرار البغ على نفس المكان في عملية البغ التالية
تم البغ على نفس المكان مرات متعددة	كمية مادة البغ كبيرة جداً	أدر طارئة الضبط (5) في الاتجاه - قم بتركيب المنفذ الملون الرمادي (9)
توزيع الرذاذ خشن جداً	PFS 2000: المنفذ الملون الأبيض (10) مركب (قطر الفوهة كبير للغاية)	نظف إبرة المنفذ
	إبرة المنفذ (15) متسخة	قم بزيادة مادة البغ مرة أخرى وقم بعملية بـغ تجريبية
	مادة البغ شديدة اللزوجة	مرشح الهواء (28) شديد الاتساق
	مرشح الهواء (28) شديد الاتساق	استبدال مرشح الهواء

المشكلة	السبب	العلاج
ضباب بخ الطلاء قوي للغاية	كمية مادة البغ المبخوطة كبيرة المسافة نحو السطح المراد رشه كبيرة للغاية	أدر طارة الضبط (5) في الاتجاه - ينبغي تصغير مسافة البغ
شعاع البغ يبيض	كمية مادة البغ في الوعاء أقل من المطلوب	ينبغي إضافة مادة البغ إلى الوعاء
	فتحة تصريف الهواء (17) بالأنبوب الصاعد مسدودة (13)	قم بتنظيف الأنبوب الصاعد وفتحة تصريف الهواء
	الأنبوب الصاعد (13) غير محكم	حرك الأنبوب الصاعد على قناة الطلاء (18) حتى النهاية
	المنفث الملون (10)/(9) غير مستقر بثبات	أحكم ربط المنفث الملون
	مرشح الهواء (28) شديد الاتساخ	استبدل مرشح الهواء
	مادة البغ شديدة اللزوجة	قم بزيادة مادة البغ مرة أخرى وقم بعملية بخ تجريبية
تسرب قطرات مادة البغ من المنفث الملون	تراكم مادة البغ على المنفث الملون (9)/(10) وإبرة الفوهة (15) وغطاء الهواء (2)	قم بتنظيف المنفث الملون وإبرة المنفث وغطاء الهواء
	المنفث الملون (10)/(9) غير مستقر بثبات	أحكم ربط المنفث الملون
مادة البغ لا تخرج من المنفث الملون	الأنبوب الصاعد (13) غير محكم	حرك الأنبوب الصاعد على قناة الطلاء (18) حتى النهاية
	إبرة المنفث (15) مسدودة	نظف إبرة المنفث
	الأنبوب الصاعد (13) مسدود	نظف الأنبوب الصاعد
	فتحة تصريف الهواء (17) بالأنبوب الصاعد مسدودة (13)	قم بتنظيف الأنبوب الصاعد وفتحة تصريف الهواء
	مانع تسريب الخزان (16) غير موجود أو تالف	قم بتركيب مانع تسريب (جديد) للخزان على الأنبوب الصاعد في المز
	مادة البغ شديدة اللزوجة	قم بزيادة مادة البغ مرة أخرى وقم بعملية بخ تجريبية
	مادة البغ متسخة (وجود تخرات بالطلاء)	قم بتفريغ مسدس البغ بالكامل وتنظيفه، واسكب مادة البغ عند الملء من خلال المصفاة

### التخلص من العدة الكهربائية

يجب التخلص من مسدس البغ والوحدة الكهربائية والتوابع والتغليف بطريقة محافظة على البيئة من خلال النفايات القابلة لإعادة التصنيع.  
لا ترمم العدد الكهربائية ضمن النفايات المنزلية.



### خدمة العملاء واستشارات الاستخدام

يجب مركز خدمة العملاء على الأسئلة المتعلقة بإصلاح المنتج وصيانته، بالإضافة لقطع الغيار. تجد الرسوم التفصيلية والمعلومات الخاصة بقطع الغيار في الموقع: [www.bosch-pt.com](http://www.bosch-pt.com)  
يسر فريق Bosch لاستشارات الاستخدام مساعدتك إذا كان لديك أي استفسارات بخصوص منتجاتنا وملحقاتها.  
يلزم ذكر رقم الصنف ذو الفئات العشر وفقاً للوحة صنع المنتج عند إرسال أية استفسارات أو طلبات قطع غيار.

#### المغرب



Robert Bosch Morocco SARL  
53، شارع الملازم محمد مبرود  
20300 الدار البيضاء  
الهاتف: +212 5 29 31 43 27  
البريد الإلكتروني: [sav.outillage@ma.bosch.com](mailto:sav.outillage@ma.bosch.com)

تجد المزيد من عناوين الخدمة تحت:  
[www.bosch-pt.com/serviceaddresses](http://www.bosch-pt.com/serviceaddresses)

<b>de</b>	<b>EU-Konformitätserklärung</b> <b>Feinsprühsystem</b> Sachnummer	Wir erklären in alleiniger Verantwortung, dass die genannten Produkte allen einschlägigen Bestimmungen der nachfolgend aufgeführten Richtlinien und Verordnungen entsprechen und mit folgenden Normen übereinstimmen. Technische Unterlagen bei: *
<b>en</b>	<b>EU Declaration of Conformity</b> <b>Fine-spray system</b> Article number	We declare under our sole responsibility that the stated products comply with all applicable provisions of the directives and regulations listed below and are in conformity with the following standards. Technical file at: *
<b>fr</b>	<b>Déclaration de conformité UE</b> <b>Pistolet à peinture</b> N° d'article	Nous déclarons sous notre propre responsabilité que les produits décrits sont en conformité avec les directives, règlements normatifs et normes énumérés ci-dessous. Dossier technique auprès de: *
<b>es</b>	<b>Declaración de conformidad UE</b> <b>Pistola de pintar (pulverización fina)</b> N° de artículo	Declaramos bajo nuestra exclusiva responsabilidad, que los productos nombrados cumplen con todas las disposiciones correspondientes de las Directivas y los Reglamentos mencionados a continuación y están en conformidad con las siguientes normas. Documentos técnicos de: *
<b>pt</b>	<b>Declaração de Conformidade UE</b> <b>Sistema de pulverização fina</b> N.º do produto	Declaramos sob nossa exclusiva responsabilidade que os produtos mencionados cumprem todas as disposições e os regulamentos indicados e estão em conformidade com as seguintes normas. Documentação técnica pertencente à: *
<b>it</b>	<b>Dichiarazione di conformità UE</b> <b>Sistema a microspruzzo</b> Codice prodotto	Dichiariamo sotto la nostra piena responsabilità che i prodotti indicati sono conformi a tutte le disposizioni pertinenti delle Direttive e dei Regolamenti elencati di seguito, nonché alle seguenti Normative. Documentazione Tecnica presso: *
<b>nl</b>	<b>EU-conformiteitsverklaring</b> <b>Fijnspuitsysteem</b> Productnummer	Wij verklaren op eigen verantwoordelijkheid dat de genoemde producten voldoen aan alle desbetreffende bepalingen van de hierna genoemde richtlijnen en verordeningen en overeenstemmen met de volgende normen. Technisch dossier bij: *
<b>da</b>	<b>EU-overensstemmelseserklæring</b> <b>Finsprøjtesystem</b> Typenummer	Vi erklærer som eneansvarlige, at det beskrevne produkt er i overensstemmelse med alle gældende bestemmelser i følgende direktiver og forordninger og opfylder følgende standarder. Tekniske bilag ved: *
<b>sv</b>	<b>EU-konformitetsförklaring</b> <b>Finstrålesystem</b> Produktnummer	Vi förklarar under eget ansvar att de nämnda produkterna uppfyller kraven i alla gällande bestämmelser i de nedan angivna direktiven och förordningarna och att de stämmer överens med följande normer. Teknisk dokumentation: *
<b>no</b>	<b>EU-samsvarserklæring</b> <b>Finsprøytingssystem</b> Produktnummer	Vi erklærer under eneansvar at de nevnte produktene er i overensstemmelse med alle relevante bestemmelser i direktivene og forordningene nedenfor og med følgende standarder. Teknisk dokumentasjon hos: *
<b>fi</b>	<b>EU-vaatimustenmukaisuusvakuutus</b> <b>Hienoruiskutusjärjestelmä</b> Tuotenumero	Vakuutamme täten, että mainitut tuotteet vastaavat kaikkia seuraavien direktiivien ja asetusten asiaankuuluvia vaatimuksia ja ovat seuraavien standardien vaatimusten mukaisia. Tekniset asiakirjat saatavana: *
<b>el</b>	<b>Δήλωση πιστότητας ΕΕ</b> <b>Σύστημα λεπτού ψεκασμού</b> Αριθμός ευρετηρίου	Δηλώνουμε με αποκλειστική μας ευθύνη, ότι τα αναφερόμενα προϊόντα αντιστοιχούν σε όλες τις σχετικές διατάξεις των πιο κάτω αναφερόμενων οδηγιών και κανονισμών και ταυτίζονται με τα ακόλουθα πρότυπα. Τεχνικά έγγραφα στη: *
<b>tr</b>	<b>AB Uygunluk beyanı</b> <b>İnce (hassas) püskürtme sistemi</b> Ürün kodu	Tek sorumlu olarak, tanımlanan ürünün aşağıdaki yönetmelik ve direktiflerin geçerli bütün hükümlerine ve aşağıdaki standartlara uygun olduğunu beyan ederiz. Teknik belgelerin bulunduğu yer: *



<b>pl</b>	<b>Deklaracja zgodności UE</b> <b>System natryskowy</b>	Numer katalogowy	Oświadczamy z pełną odpowiedzialnością, że niniejsze produkty odpowiadają wszystkim wymaganiom poniżej wyszczególnionych dyrektyw i rozporządzeń, oraz że są zgodne z następującymi normami. Dokumentacja techniczna: *
<b>cs</b>	<b>EU prohlášení oshodě</b> <b>Jemně stříkací systém</b>	Objednací číslo	Prohlašujeme na výhradní zodpovědnost, že uvedený výrobek splňuje všechna příslušná ustanovení níže uvedených směrníc a nařízení a je vsouladu s následujícími normami: Technické podklady u: *
<b>sk</b>	<b>EÚ vyhlásenie ozhode</b> <b>Systém na jemné rozprašovanie</b>	Vecné číslo	Vyhlasujeme na výhradnú zodpovednosť, že uvedený výrobok spĺňa všetky príslušné ustanovenia nižšie uvedených smerníc a nariadení a je vsúlade s nasledujúcimi normami: Technické podklady má spoločnosť: *
<b>hu</b>	<b>EU konformitási nyilatkozat</b> <b>Finom szórórendszer</b>	Cikkszám	Egyedüli felelősséggel kijelentjük, hogy a megnevezett termék megfelelnek az alábbiakban felsorolásra kerülő irányelvek és rendeletek valamennyi idevágó előírásainak és megfelelnek a következő szabványoknak. Műszaki dokumentumok megőrzési pontja: *
<b>ru</b>	<b>Заявление о соответствии ЕС</b> <b>Пульверизатор</b>	Товарный №	Мы заявляем под нашу единоличную ответственность, что названные продукты соответствуют всем действующим предписаниям нижеуказанных директив и распоряжений, а также нижеуказанных норм. Техническая документация хранится у: *
<b>uk</b>	<b>Заява про відповідність ЄС</b> <b>Пульверизатор</b>	Товарний номер	Мизаявляємо під нашу одноособову відповідальність, що названі вироби відповідають усім чинним положенням нищезначених директив і розпоряджень, а також нищезначеним нормам. Технічна документація зберігається у: *
<b>kk</b>	<b>ЕО сәйкестік мағлұдамасы</b> <b>Бүріккіш жүйе</b>	Өнім нөмірі	Өз жауапкершілікпен біз аталған өнімдер төменде жәылған директикалар мен жарлықтардың тиісті қағидаларына сәйкестігін және төмендегі нормаларға сай екенін білдіреміз. Техникалық құжаттар: *
<b>ro</b>	<b>Declarație de conformitate UE</b> <b>Sistem de pulverizare fină</b>	Număr de identificare	Declarăm pe proprie răspundere că produsele menționate corespund tuturor dispozițiilor relevante ale directivelor și reglementărilor enumerate în cele ce urmează și sunt în conformitate cu următoarele standarde. Documentație tehnică la: *
<b>bg</b>	<b>ЕС декларация за съответствие</b> <b>Система за фино разпръскване</b>	Каталожен номер	С пълна отговорност ние декларираме, че посочените продукти отговарят на всички валидни изисквания на директивите и разпоредбите по-долу и съответства на следните стандарти. Техническа документация при: *
<b>mk</b>	<b>EU-Изјава за сообразност</b> <b>Систем за фино распрскување</b>	Број на дел/артикл	Со целосна одговорност изјавуваме, дека опишаните производи се во согласност со сите релевантни одредби на следните регулативи и прописи и се во согласност со следните норми. Техничка документација кај: *
<b>sr</b>	<b>EU-izjava o usaglašenosti</b> <b>Sistem za fino prskanje</b>	Broj predmeta	Na sopstvenu odgovornost izjavljujemo, da navedeni proizvodi odgovaraju svim dotičnim odredbama naknadno navedenih smernica u uredba i da su u skladu sa sledećim standardima. Tehnička dokumentacija kod: *
<b>sl</b>	<b>Izjava o skladnosti EU</b> <b>Sistem za fino pršenje</b>	Številka artikla	Izjavljamo pod izključno odgovornostjo, da je omenjen izdelek v skladu z vsemi relevantnimi določili direktiv in uredb ter ustreza naslednjim standardom. Tehnična dokumentacija pri: *
<b>hr</b>	<b>EU izjava o sukladnosti</b> <b>Sustav za fino prskanje</b>	Kataloški br.	Pod punom odgovornošću izjavljujemo da navedeni proizvodi odgovaraju svim relevantnim odredbama direktiva i propisima navedenima u nastavku i da su sukladni sa sljedećim normama. Tehnička dokumentacija se može dobiti kod: *

<b>et EL-vastavusdeklaratsioon</b> <b>Peenpihustussüst eem</b>	Tootenumber Kinnitame ainuvastutajatena, et nimetatud tooted vastavad järgnevalt loetletud direktiivide ja määruste kõikidele asjaomastele nõuetele ja on kooskõlas järgmiste normidega. Tehnilised dokumendid saadaval: *
<b>lv Deklarācija par atbilstību ES standartiem</b> <b>Smalkās izsmidzināšanas sistēma</b>	Izstrādājuma numurs Mēs ar pilnu atbildību paziņojam, ka šeit aplūkoti izstrādājumi atbilst visiem tālāk minētajās direktīvās un rīkojumos ietvertajām saistošajām nostādņēm, kā arī sekojošiem standartiem. Tehniskā dokumentācija no: *
<b>It ES atitikties deklarācija</b> <b>Dažu pulverizatorius</b>	Gaminio numeris Atsakingai pareiškiame, kad išvardyti gaminiai atitinka visus privalomus žemiau nurodytų direktyvų ir reglamentų reikalavimus ir šiuos standartus. Techninė dokumentacija saugoma: *
<b>PFS 1000</b> <b>PFS 2000</b>	3 603 B07 000 3 603 B07 300 2006/42/EC 2014/30/EU 2011/65/EU EN 62841-1:2015 EN 55014-1:2017+A11:2020 EN 55014-2:2015 EN IEC 61000-3-2:2019 EN 61000-3-3:2013+A1:2019 EN IEC 63000:2018
	 <b>BOSCH</b> * Robert Bosch Power Tools GmbH (PT/ECS) 70538 Stuttgart GERMANY
	Henk Becker Chairman of Executive Management  Helmut Heinzelmann Head of Product Certification  Robert Bosch Power Tools GmbH, 70538 Stuttgart, GERMANY Stuttgart, 01.07.2022



**Declaration of Conformity**

Fine-spray system

**PFS 2000**

Article number

**3 603 B07 370**

We declare under our sole responsibility that the stated products comply with all applicable provisions of the regulations listed below and are in conformity with the following standards.

Technical file at: Robert Bosch Ltd. (PT/SOP-GB), Broadwater Park, North Orbital Road, Uxbridge UB9 5HJ, United Kingdom

The Supply of Machinery (Safety) Regulations 2008  
The Electromagnetic Compatibility Regulations 2016  
The Restriction of the Use of Certain Hazardous Substances in  
Electrical and Electronic Equipment Regulations 2012

EN 62841-1:2015

EN 55014-1:2017+A11:2020

EN 55014-2:2015

EN IEC 61000-3-2:2019

EN 61000-3-3:2013+A1:2019

EN IEC 63000:2018

**BOSCH**

Robert Bosch Power Tools GmbH, 70538 Stuttgart, Germany  
represented (in terms of the above regulations) by  
Robert Bosch Limited, Broadwater Park, North Orbital Road,  
Uxbridge UB9 5HJ

Vonjy Rajakoba  
Managing Director - Bosch UK

Martin Sibley  
Head of Sales Operations and Aftersales

Robert Bosch Ltd. Broadwater Park, North Orbital Road, Uxbridge UB9 5HJ, United Kingdom, as authorised representative  
acting on behalf of Robert Bosch Power Tools GmbH 70538 Stuttgart, Germany  
Uxbridge, 12/08/2022