

ECHO®

F I **SUOMI**
(Alkuperäinen käyttöohje)

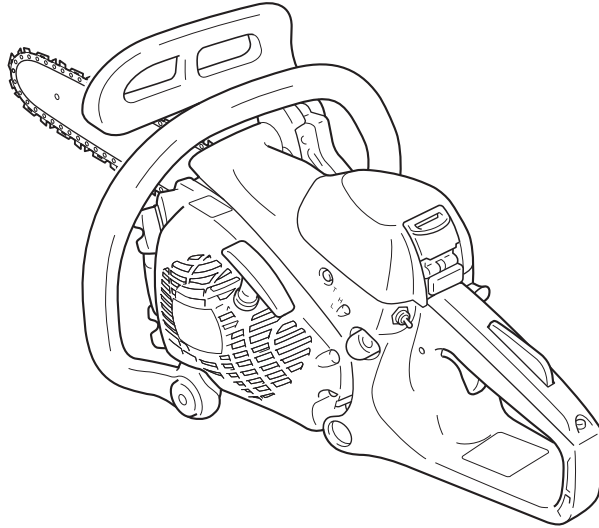

KÄYTTÖOHJE

MOOTTORISAHA CS-362WES



VAROITUS

Lue käyttöohje huolella ja noudata turvallista käyttöä koskevia ohjeita.
Ohjeiden laiminlyönti voi aiheuttaa vakavia vahinkoja.

Johdanto

Tämä moottorisaha on tarkoitettu puiden tai puutuotteiden sahaamiseen.
Älä sahaa sillä kovaa metallia, peltiä, muovia tai muita materiaaleja, jotka eivät ole puuta.

Kansalliset tai paikalliset määräykset voivat rajoittaa tämän moottorisahan käyttöä.

On tärkeää, että olet ymmärtänyt kaikki turvaohjeet oikein, ennen kuin aloitat moottorisahan käyttämisen.
Moottorisahan väärinkäyttö voi aiheuttaa vakavia henkilövahinkoja.
Älä koskaan anna lasten käyttää sahaa.

Tässä käyttöohjeessa on kuvattu ECHO-moottorisahan turvallinen ja oikeaoppinen käyttö sekä huolto ja ylläpito.
Kun noudatat näitä ohjeita, laite pysyy hyvässä kunnossa ja sen huoltoikä pitenee.
Säilytä tämä käyttöohje tulevaa käyttöä varten.
Jos tämä käyttöohje vioittuu, eikä sitä voi enää lukea tai se katoaa, hanki uusi käyttöohje ECHO-jälleenmyyjältä.

Jos vuokraat tai lainaat tämän koneen toiselle henkilölle, jonka tarkoituksena on käyttää konetta, toimita koneen mukana aina käyttöohje, joka sisältää ohjeet ja selitykset.
Jos myyt tuotteen, toimita käyttöohje sen mukana.

Tässä oppaassa olevat tekniset tiedot, kuvaukset ja kuvamateriaali ovat tarkimmat julkaisuhetkellä tiedossa olevat tiedot. Oikeus muutoksiin pidätetään ilman ilmoitusvelvollisuutta.
Kuvamateriaali voi sisältää valinnaisia laitteistoja ja lisälaitteita, eivätkä kaikki vakiovarusteet aina välttämättä sisälly siihen.
Moottorisahan terälaippa ja sahaketju toimitetaan erillisinä.
Asenna terälaippa ja ketju.
Mikäli et ymmärrä jotakin tämän käyttöohjeen osiota, ota yhteys ECHO-myyjään.

Mallikohtainen erityistoiminto: ES-KÄYNNISTYS

ES-KÄYNNISTYS tuottaa tarpeeksi voimaa kampiakselin pyörittämiseen, kunnes moottori käynnistyy ilman takapotkua.
ES-KÄYNNISTYKSEN avulla moottorin käynnistäminen on helppoa ja nopeaa.

Valmistaja

YAMABIKO CORPORATION

1-7-2 SUEHIROCHO, OHME, TOKYO 198-8760, JAPAN

Valtuutettu edustaja Euroopassa

CERTIFICATION EXPERTS B.V.

P.O. box 5047, Merwedeweg 2, 3621 LR Breukelen, Alankomaat

Varoituskilvet ja symbolit	4
Moottorisahan turvallinen käyttö	5
1. Yleisiä varotoimenpiteitä	5
2. Takapotkua koskevat varotoimet	7
3. Muut turvatoimet	8
Laitteen kuvaus	10
Asentaminen	11
Terälaipan ja ketjun asentaminen	11
Käyttäminen	12
Polttoaine ja voitelu	12
Terän voitelu	12
Korkin merkinnät	12
Kylmän moottorin käynnistäminen	13
Lämpimän moottorin käynnistäminen	14
Moottori käynnissä	14
Moottorin sammuttaminen	15
Ketjun kireyden tarkistaminen	15
Ketjuvoitelun testaaminen	15
Testaus ennen sahaamista	15
Ketjujarrun oikea käyttö	16
Ketjujarru	16
Jarrun toiminnan tarkistaminen	17
Ketjujarrun vapauttaminen	17
Automaattinen ketjujarru	17
Sahaaminen	18
Yleistä	18
Puun kaataminen	19
Karsiminen	20
Katkonta	20
Puun jännittyneisyys ja puristus	21
Huolto-opas	22
Vianmääritys	23
Moottorisahan ylläpito	24
Huolto	26
Ilmansuodatin	26
Polttoainejärjestelmän tarkistaminen	26
Polttoainesuodatin	26
Öljynsuodatin	26
Sytytystulppa	26
Terälaippa	27
Hammaspyörä / kytkinrumpu	27
Kaasutin	27
Automaattinen voitelulaite	27
Sylinterin jäähdytysrivat (Jäähdytysjärjestelmä)	27
Äänenvaimennin	28
Terälaipan ja ketjun vaihtaminen	28
Varastointi	29
Pitkäaikainen varastointi (yli 30 päivää)	29
Jätteiden hävittäminen	30
Tekniset tiedot	31
Vaatimustenmukaisuustodistus	32

Varoituskilvet ja symbolit

VAARA

Tämä symboli ja VAARA-sana varoittavat tilanteesta, johon liittyy käyttäjän ja sivullisten vakava vammautumis- tai kuolemanvaara.

VAROITUS

Tämä symboli ja VAROITUS-sana varoittavat tilanteesta, johon liittyy käyttäjän ja sivullisten vakava vammautumis- tai kuolemanvaara.

HUOMIO

HUOMIO-merkki ilmoittaa mahdollisesta vaaratilanteesta, jonka laiminlyönti voi aiheuttaa lievempiä vahinkoja.















Ympyrän sisällä oleva vinoviiva tarkoittaa, että kuvan esittämä toiminto on kielletty.

HUOMAUTUS

Tämä viesti sisältää moottorisahan käyttämistä, huoltamista ja ylläpitoa koskevia ohjeita.

TÄRKEÄÄ

Kehystetty TÄRKEÄÄ-ilmoitus sisältää tärkeitä tietoja laitteen käytöstä, tarkastuksesta, ylläpidosta ja säilyttämisestä.

Symbolin muoto	Symbolin kuvaus / käyttökohde	Symbolin muoto	Symbolin kuvaus / käyttökohde
	Lue käyttöohje huolella		Ketjuöljyn täyttö
	Käytä silmä- ja kuulosuojaimia sekä suojakypärää		Ketjun voitelulaitteen säätö
	Varoitus! Takapotkun vaara!		Kierrätyspumppu (primer-pumppu)
	Varo kuumia pintoja		Kaasuttimen säätö - joutokäynti
	Hätäseis		Suosittelun enimmäisnopeus
	Ketjujarrun toiminta		Taattu melutaso
	Öljyn ja bensiinin sekoitus		

Etsi laitteesta tämä turvakilpi. Laitteen kuvaus -kohdassa on yksityiskohtainen laitteen kuva, jonka avulla voit etsiä laitteen turvakilvet.

Varmista, että turvakilvet ovat luettavissa ja että ymmärrät ne ja noudatat niissä annettuja ohjeita. Jos jokin turvakilpi ei ole luettavissa, voit tilata uuden ECHO-jälleenmyyjältä.

Moottorisahan turvallinen käyttö

1. Yleisiä varotoimenpiteitä

Käyttöohje



- Lue moottorisahan käyttöohje huolella. Tutustu perusteellisesti moottorisahan säätöihin ja moottorisahan oikeaan käyttötapaan. Ohjeiden laiminlyönti voi aiheuttaa henkilövahinkoja.
- Jos sinulla on moottorisahaan tai sen käyttöön liittyviä kysymyksiä tai ongelmia, ota yhteys ECHO-myyjään.

Käyttäjän terveydentila



- Älä käytä moottorisahaa, jos olet väsynyt tai alkoholin tai huumeiden vaikutuksen alaisena.
- Moottorisahan turvallisen käytön edellytyksenä on käyttäjän hyvä fyysinen ja henkinen terveydentila. Huono harkintakyky tai laitteen virheellinen käyttö voi aiheuttaa vakavia tai tuhoisia seurauksia. Mikäli kärsit fyysisestä vaivasta, jota raskas työ voi pahentaa, kysy lisätietoja lääkäriiltäsi, ennen kuin käytät moottorisahaa. Älä käytä laitetta, jos olet sairaana, väsynyt tai nauttinut mitä tahansa lääkettä, joka saattaa vaikuttaa näkökykyyn, motoriikkaan ja arviointikykyyn.

Henkilökohtaiset suojaruusteet

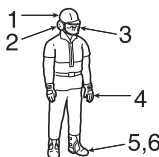

⚠ HUOMIO

Emme suosittele korvien suojaamista pumpulitupoilla.

- Suojaa silmät käyttämällä aina hyväksytyjä suojalaseja. Käytön aikana sahasta voi lentää käyttäjän kasvojen alueelle puulastuja, purua, katkeavia oksia tai muuta leikkuujätettä. Suojalaseit suojaavat rajoitetusti silmien aluetta, jos saha pääsee osumaan kasvoihin. Mikäli käyttäjän työskentelyolosuhteet edellyttävät hengittävän kasvosuojaimen käyttöä, suojalaseja on käytettävä kasvosuojaimen alla.
- ECHO suosittelee käyttämään aina kuulosuojaimia. Muussa tapauksessa käyttäjän kuulo voi heikentyä. Voit välttää kuulovauriot käyttämällä joko kuulosuojaimia tai korvatulppia, jotka ovat valtuutetun viranomaisen hyväksymiä.
- Kaikkien moottorisahaa ammatikseen käyttävien henkilöiden pitäisi säännöllisesti testauttaa mahdollinen kuulon heikkeneminen.
- Käytä aina kypärää, kun työskentelet moottorisahalla. Käytä aina turvakypärää kaadettaessa puita, työskenneltäessä puiden alla tai kun esineitä saattaa pudota päällesi.
- Käytä kestäviä ja liukumattomia suojakäsineitä, joilla saat tukevan otteen moottorisahasta ja jotka suojaavat käsiä kylmältä ja tärinältä.
- Käytä turvakengkiä tai -saappaita, joissa on karkivahvistus ja liukumaton pohja.
- Älä koskaan käytä esimerkiksi löysiä tai löysähihaisia vaatteita, aukinaisia takkeja, huiveja, solmiota, nauhoja tai ketjullisia koruja, jotka voivat tarttua moottorisahaan tai aluskasvillisuuteen.
- Käytä kestäviä ja suojaavasta materiaalista valmistettuja vaatteita. Vaatteiden pitäisi olla vartalonmyötäiset mutta tarpeeksi tilavat, jotta voit liikkua vapaasti.
- Älä käytä leveälahkeisia housuja tai kääri housunlahkeita. Lahkeet pitäisi asettaa saappaiden sisään tai lyhentää tarpeeksi lyhyiksi.
- Saatavilla on lisäksi turvallisuutta lisääviä vöitä, säärisuojuksia ja turvahousuja, jotka on valmistettu ballistisesta materiaalista. Käyttäjä vastaa itse tarpeellisten suojaruusteiden käytöstä.
- Älä koskaan käytä moottorisahaa, kun olet yksin. Varmista, että toinen henkilö on kuuloetäisyydellä, mikäli tarvitset apua.

Polttoaine



⚠ VAARA

- ♦ **Bensiini ja polttoaine ovat erittäin helposti syttyviä.**
Jos bensiini tai polttoaine läikkyä tai syttyä sytytysjärjestelmässä, se voi aiheuttaa palovaaran tai vakavia henkilö- ja omaisuusvahinkoja.
Käsittele bensiiniä tai polttoainetta erittäin varovasti.
- ♦ **Kun olet lisännyt bensiiniä tai polttoainetta, kiristä polttoainekorkki tiukasti paikalleen ja tarkista mahdolliset vuodot.**
Jos havaitset vuodon, korjaa se ennen laitteen käyttämistä. Muussa tapauksessa vuoto voi aiheuttaa palovaaran.



1. Öljysäiliön korkki
2. Polttoainesäiliön korkki
- A: Kiristyssuunta



- ♦ Käytä asianmukaista polttoainekannua.
- ♦ Varmista, että saatavilla on sammutin tai lapio tulipalon varalta.
Turvatoimenpiteistä huolimatta moottorisahan käyttö tai metsässä työskentely voivat aiheuttaa vaaratilanteita.
- ♦ Älä tupakoi, käsittele avotulta tai aiheuta kipinöitä polttoaineen läheisyydessä.

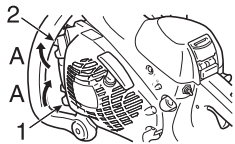

- ♦ Polttoainesäiliössä voi olla painetta.
Löysää polttoainesäiliön korkkia varovasti ja anna paineen tasaantua, ennen kuin irrotat korkin.
- ♦ Täytä polttoainesäiliö ulkona tasaisella alustalla. Kiinnitä korkki kunnolla paikoilleen.
Älä kaada polttoainetta sisätiloissa.
- ♦ Pyyhi läikkyneet polttoaine laitteen pinnasta.
- ♦ Älä koskaan lisää polttoainetta, kun moottori on vielä kuuma tai käynnissä.
- ♦ Älä varastoi moottorisahaa siten, että säiliössä on polttoainetta, sillä polttoainevuodot voivat aiheuttaa tulipalon.
- ♦ Täytä aina ketjuöljy ensin ja sitten polttoaineseos.

Moottorin käynnistäminen

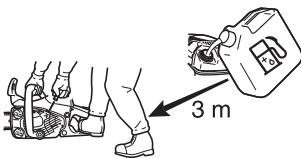

- ♦ Siirrä moottorisaha vähintään kolmen metrin etäisyydelle polttoaineen lisäämispaikasta, ennen kuin käynnistät moottorin.
- ♦ Älä päästä sivullisia lähelle moottorisahaa, kun käynnistät sahan tai sahaat sillä.
Älä päästä sivullisia tai eläimiä työskentelyalueelle.
Älä anna kenenkään pitää kiinni puusta, jota sahaat.
- ♦ Älä aloita sahaamista, ennen kuin olet poistanut mahdolliset esteet työskentelyalueelta, voit työskennellä tukevasti ja olet suunnitellut perääntymisväylän kaatuvan puun luota.
- ♦ Ennen kuin käynnistät moottorin, varmista, että moottorisaha ei osu mihinkään esineeseen.
- ♦ Varmista, että kahvat ovat kuivat ja puhtaat, eikä niissä ei ole öljyä tai polttoaineseosta.
- ♦ Käytä moottorisahaa vain hyvin tuuletetuissa paikoissa.
Pakokaasu, öljyhöyry (moottorisahan voitelujärjestelmästä) tai sahauspöly ovat vahingollisia terveydelle.

Kuljetus

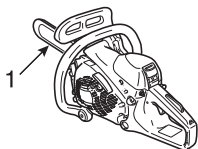

1. Terälaipan suojus
- ♦ Kun kuljetat moottorisahaa, käytä asianmukaista terälaipan suojusta.
 - ♦ Kanna moottorisahaa siten, että moottori on sammutettu, terälaippa ja sahaketju ovat takana ja äänenvaimennin on pois päältä käyttäjältä.

Kuljetus ja varastointi

- ♦ Pidä moottori aina sammutettuna ja varmista, että leikkuuterä on hyvin suojattu.
Varmista laitteen kuljetuksen aikana, ettei se pääse kääntymään ympäri öljyvuotojen ja vaurioiden välttämiseksi.

2. Takapotkua koskevat varotoimet



VAARA

Takapotkua koskevat varotoimet moottorisahan käyttäjille: takapotku voi aiheutua, kun terälaipan nokka tai kärki osuu johonkin esteeseen tai puu puristuu kiinni moottorisahaan sahaamisen aikana.

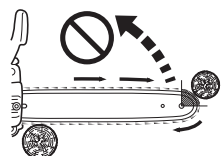
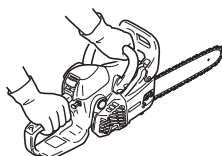
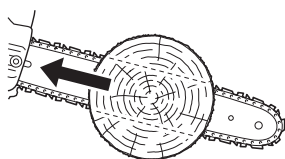
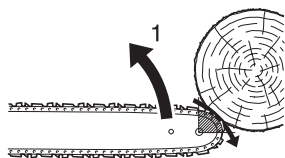

1. Takapotku ylöspäin

- ♦ Joissakin tapauksissa kärkikontakti voi aiheuttaa salamannopean käänteisen reaktion, jolloin terälaippa nousee ylös ja työntyy kohti käyttäjää (tätä kutsutaan kierteiseksi takapotkuksi).
Kun moottorisaha painetaan terälaipan yläosan myötäisesti, terälaippa voi iskeytyä nopeasti taaksepäin käyttäjää kohti (tätä kutsutaan pitkittäiseksi takapotkuksi).
- ♦ Molemmissa tapauksissa käyttäjä voi menettää otteensa sahasta, ja liikkuva ketju voi osua häneen, mikä voi aiheuttaa vakavia henkilövahinkoja. Moottorisahan käyttäjän on noudatettava useita turvatoimia välttääkseen onnettomuudet tai loukkaantumiset.
- ♦ Kun ymmärrät takapotkun muodostumisen periaatteen, voit vähentää tai estää yllättävät vaaratilanteet. Yllättävät tilanteet voivat aiheuttaa onnettomuuksia. Kierteinen takapotku voidaan estää varmistamalla, että suojaamaton laipan kärki ei osu mihinkään esteeseen tai maahan.
- ♦ Älä käytä moottorisaha yhdellä kädellä!
Jos moottorisaha käytetään yhdellä kädellä, seurauksena voi olla käyttäjän, avustajien tai sivullisten vakavia henkilövahinkoja. Varmista moottorisahan kunnollinen hallinta käyttämällä sitä kahdella kädellä, joista toinen on liipaisimella. Muussa tapauksessa seurauksena voi olla sahan liukuminen, joka voi aiheuttaa otteen herpaantumisen ja henkilövahinkoja. Varo sahan luistamista ja tärinää, sillä ne lisäävät takapotkun mahdollisuutta. Varo menettämästä tasapainoasi sahauksen loppuvaiheessa oksan putoamisen takia.
- ♦ Tartu sahaan tukevasti molemmilla käsillä. Pidä oikealla kädellä kiinni takakahvasta ja vasemmalla etukahvasta, kun moottori on käynnissä. Käytä tukevaa otetta, jossa peukalot ja muut sormet kiertyvät tiukasti sahan kahvojen ympärille. Tukeva ote auttaa vähentämään takapotkua ja hallitsemaan sahan liikettä. Saha on aina hallittava kahdella kädellä.
- ♦ Älä kurkota tai leikkaa rinnankorkeuden yläpuolelta.
- ♦ Varmista, että leikattavalla alueella ei ole esteitä. Älä anna terälaipan nokan koskettaa tukkiin, oksaan tai muuhun esteeseen, johon voit osua käyttäessäsi sahaa.
- ♦ Suurilla kierrosnopeuksilla leikkaaminen voi vähentää takapotkun todennäköisyyttä. Toisaalta osakaasulla tai pienillä kierrosnopeuksilla leikkaaminen voi auttaa hallitsemaan sahaa paremmin vaikeissa tilanteissa ja vähentää takapotkun todennäköisyyttä.
- ♦ Noudata valmistajan antamia moottorisahan teroitus- ja ylläpito-ohjeita.
- ♦ Käytä vain valmistajan määrittämiä, korvaavia terälaippoja ja ketjuja tai terälaippojen ja ketjujen hyväksytyjä vastineita.

3. Muut turvatoimet

Tärinä ja kylmyys



On todettu, että nk. Raynaudin tauti aiheuttaa joillekin henkilöille sormien verenkiertohäiriöitä tärinän ja kylmyyden seurauksena.

Siksi ECHO-moottorisahassa on tärinäeristimet, jotka on suunniteltu vähentämään kahvojen aiheuttamaa tärinää.

Altistuminen kylmyydelle ja tärinälle voi aiheuttaa sormien pistelyä ja muita kipuoireita, joita seuraa valkosormisuus ja sormien tunnottomuus. (Valkosormisyndrooma)

Suosittelemme noudattamaan seuraavia varotoimia, koska sairauden aiheuttavaa altistumisen vähimmäistasoa ei tunneta.

- ♦ Pukeudu lämpimästi ja varmista, että erityisesti pään ja kaulan alue, jalat ja nilkat sekä kädet ja ranteet pysyvät lämpiminä.
- ♦ Ylläpidä verenkiertoa pitämällä säännöllisesti taukoja ja tekemällä niiden aikana käsien jumbaliikkeitä. Älä tupakoi työskentelyn aikana.
- ♦ Rajoita työtuntien määrää.
Yritä sisällyttää jokaiseen työpäivään muitakin työtehtäviä kuin moottorisahalla työskentelyä.
- ♦ Jos havaitset sormissasi kipua, punoitusta ja turvotusta sekä niitä seuraavaa valkosormisuutta ja tunnottomuutta, ota yhteys lääkäriin, ennen kuin jatkat altistumista kylmälle ja tärinälle.

Toistuvaan rasitukseen liittyvät vammat (RSI)

On todettu, että sormien, käsien, käsivarsien ja olkapäiden lihasten ja jänteiden toistuva yllirasittuminen voi aiheuttaa näiden alueiden turvotusta, heikkoutta, tunnottomuutta ja kovia kipuja.

Voit vähentää oireita noudattamalla seuraavia ohjeita:

- ♦ Vältä työskentelyasentoja, joissa ranteet koukistuvat, venyvät tai kiertyvät.
Yritä sen sijaan säilyttää työskentelyasento, jossa ranteet ovat suorina.
Tartu moottorisahaan koko kädellä, ei pelkästään peukalolla ja etusormella.
- ♦ Vähennä toistoa ja anna käsien levätä pitämällä säännöllisesti taukoja.
- ♦ Vähennä toistuvien liikkeiden nopeutta ja voimaa.
- ♦ Venyttele käsien ja käsivarsien lihaksia.
- ♦ Ota yhteys lääkäriin, jos havaitset pistelyä, tunnottomuutta tai kipua sormissa, käsissä, ranteissa tai käsivarsissa.

Tärinää koskeva EU-direktiivi

EU:n tärinädirektiivin (2002/44/EY) tarkoituksena on suojella työntekijöitä koneiden mekaanisen tärinän aiheuttamilta turvallisuus- ja terveysriskeiltä.

Direktiivi velvoittaa työnantajan rajoittamaan tärinälle altistumisen 8 tunnin päivittäiseen tärinätasoon, A(8).

Kaikkien henkilöiden tai järjestöjen, jotka palkkaavat työntekijöitä käyttämään koneita, on otettava huomioon A(8)-arvo antaessaan koneen työntekijän käyttöön.

Tämän koneen mekaanisen tärinän arvot (vastaava tärinäarvo), joita käytetään A(8)-arvon laskemisen apuna, ovat:

MALLI ja tyyppi	CS-362WES
Etu- / vasen kahva (m/s ²)	4,0
Taka- / oikea kahva (m/s ²)	4,3

Koneen toiminta

VAROITUS

Moottorisahaan ei saa tehdä mitään muutoksia.

ECHOn moottorisahamalleissa saa käyttää ainoastaan ECHOn toimittamia tai erikseen hyväksymiä lisälaitteita ja osia.

Vaikka jotkin hyväksymättömät lisälaitteet toimivat ECHO-moottoriyksikön kanssa, niiden käyttö voi todellisuudessa olla erittäin vaarallista.

- ♦ Älä käytä moottorisahaa, jos se on vaurioitunut tai säädetty väärin, tai jos moottorisahaa ei ole koottu kunnolla ja turvallisesti.
Älä käytä moottorisahaa, jonka äänenvaimennin on viallinen tai löysässä.
Varmista, että sahaketjun liike pysähtyy, kun kaasuliipaisimen lukitsin vapautetaan.
- ♦ Jos sahaan kohdistuu putoamisen tai iskun vuoksi suuria kuormia, tarkista aina laite ja suorita käyttötesti varmistaaksesi, että kaikki on kunnossa ennen kuin jatkat työskentelyä.

Sahaaminen



HUOMIO

Älä kosketa kuumaa sylinterikannta tai äänenvaimenninta moottorisahan käytön jälkeen.

- ♦ Älä sahaa puuta moottorisahalla, ellet ole saanut tarvittavaa opetusta.
- ♦ Älä pidä moottorisahaa lähellä itseäsi moottorin käydessä.
- ♦ Ole erittäin varovainen leikatessasi pienikokoisia pensaita tai taimia, koska ohuet materiaalit voivat tarttua terään ja iskeytyä sinuun tai horjuttaa tasapainoasi.
- ♦ Seiso rinteessä sahattavan tai karsittavan rungon yläpuolella, koska sahattavat puut voivat vieriä alaspäin.
- ♦ Kun sahaat puuta, jonka kuidut ovat jännittyneitä, varo ponnahtavia oksia. Ne voivat kimmota puusta tai moottorisahasta, kun puun kuitujen jännitys vapautuu.
- ♦ Sahaaminen tikapuilta on erittäin vaarallista. Tikapuut voivat kaatua ja voit menettää moottorisahan hallinnan.
Älä karsi oksia hartiatasoa yläpuolelta.
Jätä tällainen karsiminen ammattilaisille.
- ♦ Pidä molemmat jalat tukevasti maassa.
Älä työskentele asennossa, jossa jalkasi eivät kosketa maata.
- ♦ Sammuta moottori, ennen kuin lasket sahan alas.

Sahaamiseen

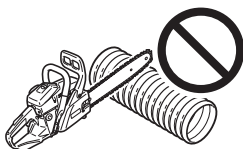

- ♦ Moottorisahan turvallisen käytön edellytyksenä ovat kunnossa oleva saha, käyttäjän hyvä harkintakyky ja eri sahaustilanteissa käytettävien menetelmien tunteminen.
- ♦ Älä anna sahaa henkilölle, joka ei ole lukenut käyttöohjetta tai ymmärtänyt siinä olevia ohjeita.
- ♦ Käytä moottorisahaa vain puun tai puutuotteiden sahaamiseen.
Älä sahaa kovaa metallia, peltiä, muovia tai muita materiaaleja, jotka eivät ole puuta.

Huollot

- ♦ Kaikki muut kuin käyttöohjeessa mainitut huoltotoimenpiteet on annettava ammattitaitosen huoltohenkilökunnan suorittaviksi.
(Jos esimerkiksi vauhtipyörä tuetaan kytkimen poistamisen yhteydessä väärällä työkalulla, vauhtipyörän rakenne voi vaurioitua tai haljeta.)

Laitteen kuvaus

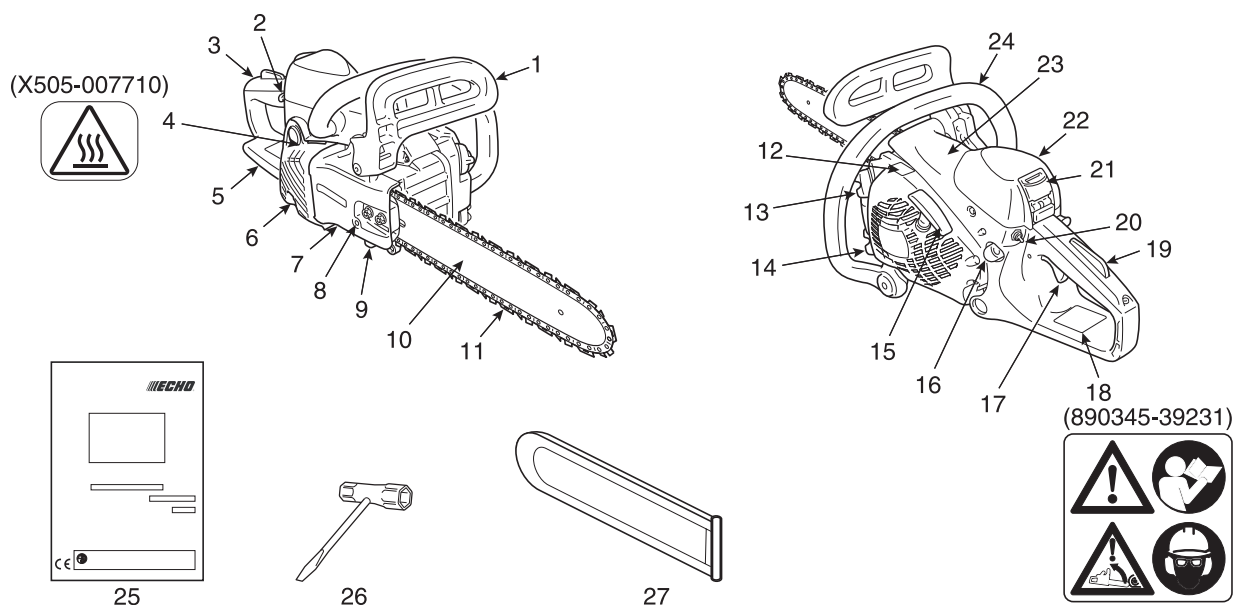

- Etummainen takapotkusuoja** - Etukahvan ja ketjun välissä oleva suojuus, joka suojaa kättä, jos käsi lipeää kahvasta. Suojusta käytetään ketjujarrun aktivoimiseen ja sahaketjun pyörimisliikkeen pysäyttämiseen.
- Rikastimen säätönoppi** - Käytetään kylmäkäynnistyksen yhteydessä, rikastaa polttoaineseosta kaasuttimessa.
- Takakahva (oikea käsi)** - Moottorikotelon takana oleva tukikahva.
- Varoituskilpi** - Osanumero X505-007710
- Takapotkusuoja** - Takakahvan alaosassa oleva ulkoneva tuki, joka suojaa kättä ketjun rikkoutuessa tai irrotessa.
- Äänenvaimentimen suojuus** - Suojaa äänenvaimenninta ja estää käyttäjää koskemasta kuumaan äänenvaimentimeen.
- Kytkinsuojus** - Suojakansi, joka suojaa terälaippaa, sahaketjua, kytkintä ja hammaspyörää, kun sahaa käytetään.
- Ketjun kireydensäätö** - Laite, jolla säädetään ketjun kireyttä.
- Ketjusiippo** - Kieleke, joka suojaa käyttäjän oikeaa kättä, jos ketju katkeaa tai irtoaa terälaipasta sahauksen aikana.
- Terälaippa** - Tukee ja ohjaa sahaketjua.
- Ketju** - Sahaustyökaluna toimiva ketju.
- Tyyppi- ja sarjanumero**
- Polttoainesäiliön korkki** - Sulkee polttoainesäiliön.
- Öljysäiliön korkki** - Sulkee öljysäiliön.
- Käynnistyskahva** - Käynnistimen kahva, jota käytetään moottorin käynnistämiseen. (**ES-KÄYNNISTYS**)
- Kierrätyspumppu (primer-pumppu)** - Kun käynnistät moottoria, paina primer-pumppua 3 tai 4 kertaa.
- Kaasuliipaisin** - Käyttäjä säättää moottorin nopeutta käyttämällä kaasuliipaisinta sormellaan.
- Varoituskilpi** - Osanumero 890345-39231
- Kaasuliipaisimen lukitsin** - Turvavipu, joka on painettava alas ennen kaasuliipaisimen käyttöä. Näin estetään kaasuliipaisimen painaminen vahingossa.
- Sytytysvirran kytkin** - Sammutuskatkaisin moottorin käynnistämiseen sekä sammuttamiseen.
- Suodatinkotelon kiinnitysruuvi** - Käytetään ilmanpuhdistimen kannen asentamiseen.
- Ilmanpuhdistimen kansi** - Suojaa ilmanpuhdistinta.
- Sylinterin suojakansi** - Jäähdytysilman ritilä. Suojaa sylinteriä.
- Etukahva (vasen käsi)** - Moottorikotelon edessä oleva tukikahva.
- Käyttöohje** - Toimitetaan laitteen mukana. Lue ennen käyttöä ja säilytä tulevaa tarvetta varten. Opettele moottorisahan oikea ja turvallinen käyttötotechniikka.
- Työkalut** - 10 x 19 mm T-avain (ruuvitaltta / sytytystulpan hylsy -yhdistelmä).
- Terälaipan suojuus** - Irrotettava suojuus, joka suojaa terälaippaa ja sahaketjua kuljetuksen aikana ja silloin, kun sahaa ei käytetä.

Asentaminen

Terälaipan ja ketjun asentaminen

VAROITUS

Varmista oma turvallisuutesi pysäyttämällä moottori aina ennen seuraavia toimenpiteitä.

HUOMIO

1. Laitteen pitäisi olla kylmä, kun teet siihen säätöjä.
2. Käytä aina suojakäsineitä, kun käsittelet ketjuja.
3. Älä käytä laitetta, jonka ketju on löysällä.

HUOMAUTUS

Siirrä ketjujarrun vipu (etummainen takapotkusuoja) kokonaan taakse, kun poistat tai asennat moottorisahan kytkinsuojuksen.

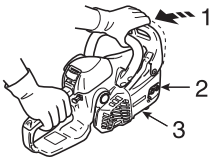

1. Vapauta ketjujarru
2. Kaksi mutteria
3. Kytkinsuojus

Asenna terälaippa ja ketju seuraavasti.

- ♦ Avaa kaksi mutteria ja irrota kytkinsuojus.
 - ♦ Asenna laippa ja liu'uta kohti kytkintä helpottaaksesi ketjun asentamista.
4. Terälaippa
 5. Kytkin
 6. Laipan aukko
 7. Kireydensäästö
 8. Ketjun kiristysasu

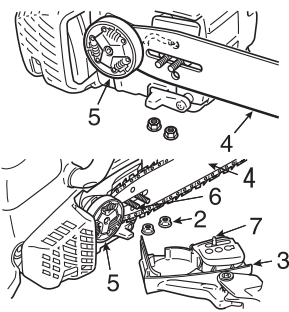

- ♦ Asenna saha kuvan mukaisesti.
(Varmista, että leikkuuterät osoittavat oikeaan suuntaan)

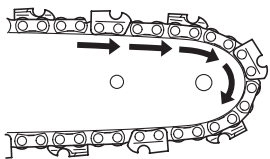

- ♦ Vapauta ketjujarru ja asenna kytkinsuojus terälaipan nastoihin.
Kiristä kaksi mutteria sormin.
Varmista, että ketjun kireydensäädin asettuu laipan aukkoon.

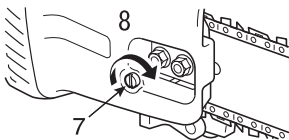

- ♦ Pidä laipan kärkeä ylöspäin ja käännä säädintä myötäpäivään, kunnes ketju asettuu tiiviisti laipan alaosaan vasten.

- A: Oikea kireys
B: Väärä kireys

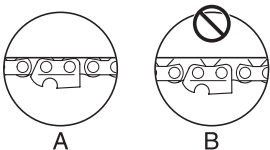

- ♦ Kiristä molemmat mutterit siten, että laipan kärki on ylöspäin.
- ♦ Vedä ketju laipan ympäri käsin.
Löysää säätöä, jos havaitset jonkin kohdan olevan liian tiukassa.

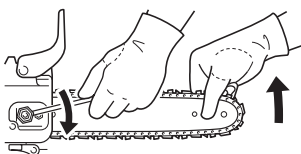

Käyttäminen

Polttoaine ja voitelu

HUOMIO

Kun avaat polttoainesäiliön korkin, löysää kantta aina ensin varovasti ja odota, kunnes säiliön paine tasaantuu, ennen kuin poistat korkin.



- ♦ Polttoaine on sekoitus tavallista bensiiniä ja ilmajäähdytteisiin moottoreihin tarkoitettua kaksitahtiöljyä.
Suosittelemme vähintään 89 oktaanisen lyijyttömän bensiinin käyttöä.
Älä käytä polttoainetta, joka sisältää metyylialkoholia tai yli 10 % etyylialkoholia.
- ♦ Suositeltava sekoitussuhde on 50 : 1 (2 %), ISO-L-EGD-standardi (ISO/CD 13738), JASO FC-, FD-laatu ja ECHOn suosittelema öljy.
 - Älä koskaan käytä vesijäähdytteisiin moottoreihin, moottoripyörän moottoreihin tarkoitettua kaksitahtiöljyä.
 - Älä sekoita polttoainetta moottorin polttoainesäiliössä.
 - Varo läikyttämästä bensiiniä tai öljyä.
Läikkynyt polttoaine on aina pyyhittävä pois.
 - Käsittele bensiiniä varoen, koska se on erittäin helposti syttyvää.
 - Käytä polttoaineen varastointiin vain hyväksytyä astiaa.

Terän voitelu



- ♦ Ketjun voitelu käytön aikana vähentää ketjun, terälaipan ja hammaspyörän sekä kytkimen osien, kuten neulalaakerin ja kytkinkokoonpanon, välistä kitkaa.
Käytä alkuperäistä ECHO-ketjuöljyä tai ECHOn suosittelemaa ketjuöljyä, jotka on suunniteltu erityisesti laippojen ja ketjujen voiteluun.
Nämä öljyt sisältävät tarttumisaineita ja ikääntymistä ja hapettumista estäviä aineita.
Kysy ECHO-jälleenmyyjältäsi lisätietoja oikeanlaatuisesta teräöljystä.
- ♦ Älä koskaan käytä jäte- tai kierrätettyä öljyä, jotta siitä ei aiheuttaisi häiriöitä öljy- ja kytkinjärjestelmään, ketjuun ja terälaippaan.
Sopimattoman voiteluöljyn käyttö mitätöi takuun.
- ♦ Erityisesti kasviöljyperustainen ketjuöljy muuttuu nopeasti hartsiksi ja takertuu öljypumppuun, ketjuun, terälaippaan ja neulalaakeriin sekä kytkinkokoonpanoon.
Se aiheuttaa toimintahäiriöitä ja lyhentää tuotteen käyttöikää.
Puhdista ketjuöljyjärjestelmä käytön jälkeen mineraali- tai kemikaaliöljyperustaisella ketjuöljyllä, jos kasviöljyä täytyy käyttää paikallisista tai kunnallisista säännöistä tai muista syistä johtuen.
- ♦ Puhdasta SAE 10W-30 -moottoriöljyä voi käyttää lyhytaikaisesti, jos siihen on pakottava tarve.

Korkin merkinnät

Polttoaine- ja öljysäiliöissä on alla olevat merkinnät.

Polttoainesäiliön korkki
(Oranssi)



Ketjuöljysäiliön korkki
(Musta)



Kylmän moottorin käynnistäminen

⚠ VAROITUS

- ♦ Kun rikastimen vivusta on vedetty ja vipu on palautettu alkuperäiseen asentoonsa, kaasu jää hieman auki (lukitusasento).
- ♦ Jos moottori käynnistetään tästä lukitusasennosta, ketju alkaa pyöriä. Älä käynnistä moottoria, ennen kuin ketjujarru on aktivoitu.

⚠ HUOMIO

1. Kun moottori on käynnistynyt, vapauta kaasuvivun lukitus puristamalla ja vapauttamalla kaasuliipaisin välittömästi, jolloin moottori palaa tyhjäkäynnille. Vedä etummainen takapotkusuoja välittömästi kohti käyttäjää. (Ketjujarru VAPAUTETTU-asennossa)
2. Älä lisää moottorin nopeutta, kun ketjujarru on aktivoituna.
3. Käytä ketjujarrua vain moottorin käynnistyksen yhteydessä tai hätätilanteissa.
4. Älä käytä kaasuvivun lukitusta sahaamiseen. Käytä sitä ainoastaan, kun käynnistät moottorin.

HUOMAUTUS

Älä vedä käynnistysnarua ulos maksimiasentoon.
Älä anna käynnistyskahvan iskeytyä takaisin suojukseen.

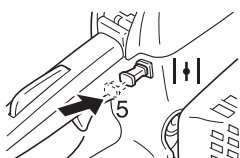
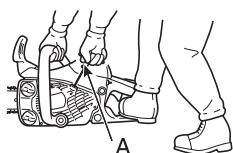
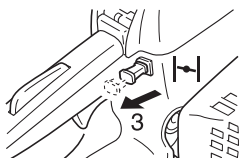
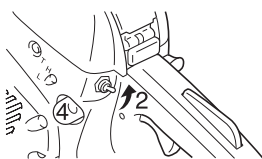
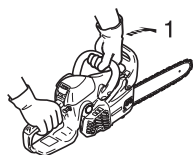
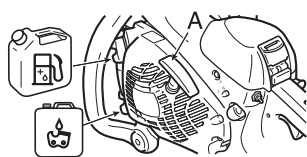

A: Käynnistyskahva (**ES-KÄYNNISTYS**)

1. Ketjujarru AKTIVOITUNA
2. Sytytysvirran katkaisin (Käynnissä)
3. Rikastimen säätönappi (Suljettu)
4. Kierrätyspumppu (primer-pumppu)
5. Rikastimen säätönappi (Auki)

- ♦ Täytä polttoainesäiliö polttoaineseoksella. Polttoainetta ei saa lisätä polttoainesäiliön kaulan tason yli.
- ♦ Täytä ketjuöljysäiliöön voiteluainetta.
- ♦ Paina takapotkusuoja eteen. (Ketjujarru AKTIVOITUNA)

- ♦ Nosta sytytysvirran katkaisin ylös.

- ♦ Vedä rikastimen vipu kokonaan ulos.
- ♦ Paina primer-pumppua, kunnes siinä näkyy polttoainetta.

- ♦ Pidä moottorisahasta tukevasti kiinni.
- ♦ Varmista, että terälaippa ja sahaketju eivät koske mihinkään, kun käynnistät sahan.
- ♦ Vedä käynnistyskahvasta useita kertoja, kunnes kuulet ensimmäisen käynnistymisäänen.

- ♦ Työnnä rikastimen säätönappi kokonaan sisään.
- ♦ Vedä uudelleen käynnistyskahvasta.

Lämpimän moottorin käynnistäminen

1. Ketjujarru AKTIVOITU-asennossa
- ♦ Varmista, että säiliöissä on polttoainetta ja ketjuöljyä.
 - ♦ Paina takapotkusuoja eteen.
(Ketjujarru AKTIVOITU-asennossa)
 - ♦ Nosta sytytysvirran katkaisin ylös.

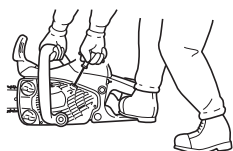
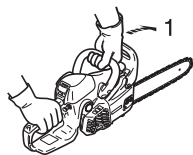

- ♦ Pidä moottorisahaa tukevasti.
- ♦ Vedä käynnistyskahvasta.
- ♦ Voit käyttää tarvittaessa rikastinta, mutta kun kuulet ensimmäisen käynnistymisäänen, vapauta kaasuvivun lukitus ja rikastin vetämällä kevyesti kaasuliipaisimesta. Kun rikastimen vivusta on vedetty ja vipu on palautettu alkuperäiseen asentoonsa, kaasu jää hieman auki (lukitusasento).

Moottori käynnissä

1. Ketjujarru VAPAUTETTU-asennossa
 2. Kaasuliipaisimen lukitsin
 3. Kaasuliipaisin
- ♦ Kun moottori on käynnistynyt, anna sen käydä joutokäynnillä muutaman minuutin ajan.
 - ♦ Vedä etummainen takapotkusuoja välittömästi kohti käyttäjää.
(Ketjujarru VAPAUTETTU-asennossa)

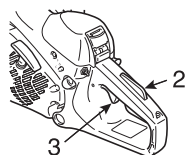
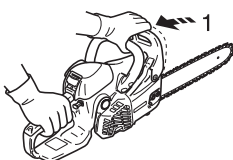

- ♦ Lisää moottorin kierroslukua puristamalla varovasti kaasuliipaisinta.
- ♦ Ketjun liike käynnistyy, kun moottorin kierrosluku on noin 4500 kierrosta minuutissa.
- ♦ Varmista moottorin kiihtyminen ja sahaketjun sekä terälaipan voitelu.
- ♦ Älä käytä moottoria tarpeettomasti korkealla kierrosnopeudella.
- ♦ Varmista, että sahaketjun liike pysähtyy, kun kaasuliipaisin vapautetaan.

Moottorin sammuttaminen

HUOMAUTUS

Jos moottori ei pysähdy, pysäytä se vetämällä rikastimen vipu kokonaan ulos. Ennen kuin käynnistät moottorin uudelleen, palauta yksikkö valtuutetulle ECHO-jälleenmyyjälle sytytysvirran katkaisimen tarkastusta ja korjausta varten.

1. Kaasuliipaisin
2. Sytytysvirran katkaisin

- ♦ Vapauta kaasuliipaisin ja anna moottorin käydä joutokäynnillä.
- ♦ Työnnä sytytysvirran katkaisin alas.

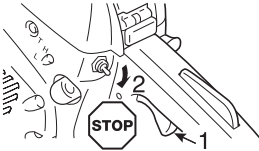

Ketjun kireyden tarkistaminen

VAROITUS

Kun tarkistat ketjun kireyttä, varmista ensin, että moottori on sammutettu.

HUOMAUTUS

Löysennä aina kytkinsuojuksen mutterit, ennen kuin käänät ketjun kireydensäätöä. Muussa tapauksessa kytkinsuojus ja säädin voivat vaurioitua.

- ♦ Ketjun kireys pitäisi tarkistaa säännöllisesti työskentelyn aikana ja korjata tarvittaessa.
- ♦ Kiristä ketju mahdollisimman kireälle siten, että sen voi silti vetää helposti käsin laippaa myöten.

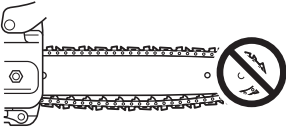

Ketjuvoitelun testaaminen

- ♦ Pidä ketjua kuivan pinnan yläpuolella ja avaa kaasua puolittaiselle nopeudelle 30 sekunnin ajaksi.
- ♦ Kuivalla pinnalla pitäisi näkyä ohut, ketjusta lentäneestä öljystä muodostuva viiva.

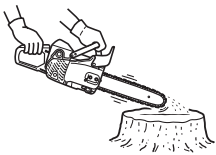

Testaus ennen sahaamista

- ♦ Tutustu moottorisahaan, ennen kuin aloitat varsinaisen sahaamisen.
- ♦ Harjoittele moottorisahan käyttöä sahaamalla ensin pieniä puita tai karsimalla kaadettuja puita useita kertoja.
- ♦ Älä päästä muita ihmisiä tai eläimiä työskentelyalueelle.
Useita käyttäjiä - Säilytä turvaetäisyys, jos kaksi tai useampia käyttäjiä työskentelee yhdessä yhtäaikaaisesti.

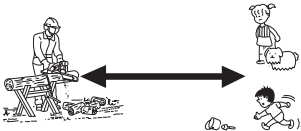

Ketjijarrun oikea käyttö

VAARA

Takapotkuliike on erittäin vaarallinen.

Jos laipan kärki koskettaa esimerkiksi puuta, terälaippa iskee välittömästi takaisin.

Ketjijarru vähentää takapotkun aiheuttamien vaurioiden mahdollisuutta.

Tarkista aina ennen käyttöä, että ketjijarru toimii kunnolla.

HUOMAUTUS

- Harjoittele laitteen käyttöä ja aktivoi jarru vapauttamalla etummainen takapotkusuoja leikatessa pienikokoisia puita.
- Varmista aina ennen jokaista työtehtävää, että jarru toimii oikein.
- Jos ketjijarru on tukkiutunut puulastuista, jarrun toiminta heikentyy hieman. Pidä laite aina puhtaana.
- Älä lisää moottorin nopeutta, kun ketjijarru on kytkettyä.
- Ketjijarrua käytetään hätätilanteissa. Älä käytä sitä, ellei käyttö ole täysin välttämätöntä.
- Kun käytät käynnistyksen yhteydessä kaasuvivun lukitusta, pidä ketjijarru paikallaan. Kun moottori on käynnistynyt, vapauta jarru välittömästi.
- Älä koskaan testaa jarrua alueella, jossa on bensiinihöyryjä.

Ketjijarru

Ketjijarrun tehtävänä on katkaista ketjun pyöriminen takapotkun jälkeen.

Se ei estä tai vähennä takapotkua.

Älä luota siihen, että ketjijarru suojaa takapotkun vaikutuksilta.

Vaikka laitteessa on ketjijarru, luota aina omaan harkintakykyysi ja käytä oikeita sahausmenetelmiä, ikään kuin laitteessa ei olisi ollenkaan ketjijarrua.

Normaalissa käytössä ja oikein huollettunakin jarrun vasteaika voi pitkittyä.

Jarrun kyky suojella käyttäjää voi heikentyä seuraavissa tilanteissa:

- Sahaa pidetään virheellisesti ja liian lähellä käyttäjää. Takapotkuliike voi olla liian nopea, jotta edes täydellisesti huollettu jarru voisi toimia ajoissa.
- Käyttäjän käsi ei välttämättä yllä tarttumaan takapotkusuojaan. Jarrusta ei pystytä vetämään.
- Puutteellinen huolto pidentää jarrun pysäytysaikaa, mikä heikentää jarrutustehoa.
- Koneiston osiin kertynyt lika, rasva, öljy tai piki voivat pidentää pysäytysaikaa.
- Aktiivisen jarrujousen kuluminen ja jarru- / kytkinrummun ja tappien kuluminen voivat pidentää jarrun pysäytysaikaa.
- Vaurioitunut takapotkusuoja ja -vipu voivat estää jarrun toimimisen.

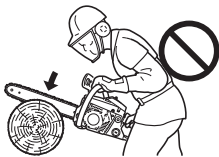

Jarrun toiminnan tarkistaminen

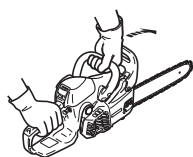

1. Aseta moottorisaha maahan.
2. Pidä molemmin käsin kiinni kahvasta ja kiihdytä moottoria yläkierrosnopeuteen käyttämällä kaasuliipaisinta.
3. Käytä ketjujarrua kääntämällä vasenta rannetta etummaista takapotkusuojaa vasten samalla kun tartut etukahvaan.
4. Ketju pysähtyy välittömästi.
5. Vapauta kaasuliipaisin.

Jos ketju ei pysähdy välittömästi, vie saha korjattavaksi ECHO-jälleenmyyjälle.

Ketjujarrun vapauttaminen

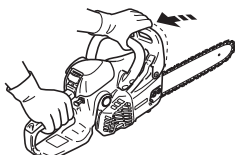

- ♦ Ketjujarru vapautuu, kun etummainen takapotkusuoja on vedetty kokonaan kohti käyttäjää.

Automaattinen ketjujarru

TÄRKEÄÄ

Kun tarkistat automaattisen ketjujarrun toiminnan, käytä pehmeäpintaista materiaalia, kuten puuta iskun muodostamiseen, jotta saha ei vahingoittuisi.

- 1). **Terälaipan pää** sijoitetaan noin 35 cm:n korkeudelle.
- 2). **Takakahvasta** pidetään kevyesti kiinni oikealla kädellä.

Automaattinen ketjujarru pysäyttää sahaketjun liikkeen siten, että terälaipan päässä aiheutuva takapotku aktivoi automaattisesti ketjujarrun.

Varmista automaattisen ketjujarrun toimiminen seuraavasti:

1. **Sammuta moottorisahan moottori.**
2. Käytä etu- ja takakahvaa (tartu niihin kevyesti) siten, että terälaippa on mahdollista sijoittaa 35 cm:n korkeudelle kuvan osoittamalla tavalla.
3. Irrota vasen käsi varovasti etukahvasta ja anna terälaipan kärjen pudota alla olevaa materiaalia vasten (esim. puuta).
(*pidä samalla oikealla kädellä kevyesti kiinni takakahvasta)
4. Isku kohdistuu jarruviipuun, joka käyttää ketjujarrua.

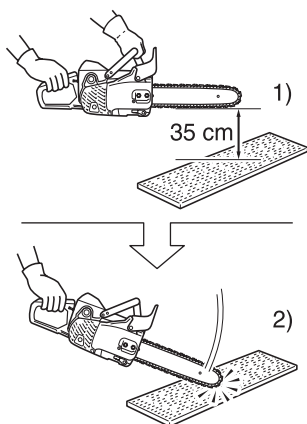

Sahaaminen

VAARA

**Älä anna terälaipan nokan tai kärjen osua mihinkään moottorin käydessä.
Näin estät takapotkun.**

Yleistä

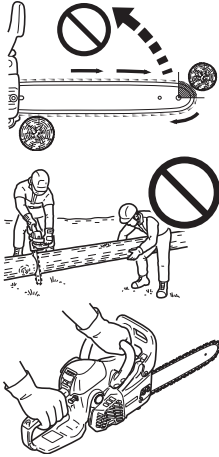

Sahaa saa käyttää kaikissa olosuhteissa vain yksi henkilö kerrallaan.

Käyttäjän on toisinaan vaikea huolehtia omastakin turvallisuudestaan, joten hän ei saa ottaa vastuulleen avustajan turvallisuutta.

Kun olet oppinut sahan käyttämisen perustekniikan, paras apuväline työskentelyssä on hyvä harkintakyky.

Kannattele sahaa oikein seisomalla sahan vasemmalla puolella ja pitämällä vasemmalla kädellä kiinni etukahvasta, jolloin pystyt käyttämään kaasuliipaisinta oikean käden sormilla.

Ennen kuin yrität kaataa puuta, harjoittele sahan käyttöä leikkaamalla pieniä tukkeja tai karsimalla kaadettuja puuta.

Tutustu kunnolla sahan säätimiin ja reaktiotapoihin.

Käynnistä moottori ja varmista, että se käy kunnolla.

Avaa kaasutin kokonaan auki puristamalla liipaisinta.

Aloita sitten sahaaminen.

Sahaa ei tarvitse painaa voimakkaasti alaspäin, jotta se sahausi.

Jos saha on teroitettu kunnolla, sahaaminen pitäisi olla melko vaivatonta.

Jos sahaa painetaan liian kovaa, moottori hidastuu ja sahaaminen vaikeutuu.

Jotkin materiaalit voivat vahingoittaa moottorisahan koteloa.

(Esimerkki: palmuhappo, lannoitteet jne.)

Estä kotelon vahingoittuminen poistamalla varovasti kytkimen ja terälaipan alueelle kertynyt sahauspuru.

Pese vedellä.

Puun kaataminen



Kaatuva puu voi vahingoittaa kaikkia sen tiellä olevia esteitä, kuten autoja, taloja, aitoja, sähkölinjaa tai toista puuta.

On olemassa keinoja, joiden avulla puu voidaan kaataa haluttuun paikkaan.

Ensin on kuitenkin päätettävä, mihin kohtaan puu kaadetaan!

Puhdista puun ympärillä oleva alue ennen sahaamista.

Tasapainon on säilyttävä työskentelyn aikana, ja käyttäjän on pystyttävä työskentelemään ilman, että saha osuu mihinkään esteisiin.

Valitse seuraavaksi perääntymisreitti.

Kun puu alkaa kaatua, peräänny vähintään kolme metriä 45 asteen kulmassa kaatosuuntaan. Näin estät rungon takapotkun kannosta.

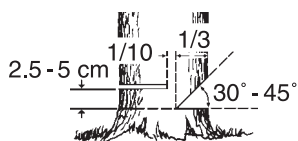
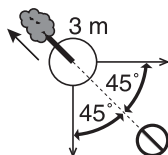

Aloita sahaaminen puun kaatumispuolelta.

- Lovi: 1/3 läpimitasta ja 30° - 45°:n kulma
- Vastasahaus: 2,5 - 5 cm loven yläpuolelle
- Sahaamaton pitopuu: 1/10 läpimitasta

Leikkaa puuhun kaatolovi, joka on noin 1/3 puun läpimitasta.

Tämän loven kohta on tärkeä, koska puu yrittää "kaatua" loveen.

Kaatosahaus tehdään loven vastakkaiselle puolelle.

Tee kaatosahaus asettamalla kuorituki 2,5 - 5 cm loven alaosan yläpuolelle.

Lopeta sahaaminen noin 1/10 loven sisäreunan läpimitasta, jolloin leikkaamaton puosa toimii saranana.

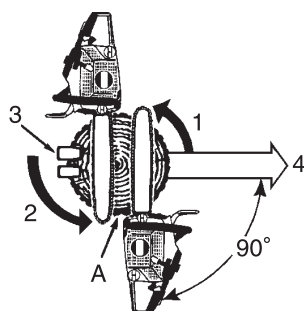

1. Kaatolovet
2. Vastasahaus
3. Kiilat (jos tilaa)
4. Kaato

A: Jätä 1/10 läpimitasta saranaksi

Älä yritä leikata kaatoloven läpi lopullisessa sahauksessa.

Kaatoloven ja kaatosahaoksen väliin jäävä sahaamaton puu toimii puun kaatuessa saranana ja ohjaa puun kaatumaan haluttuun suuntaan.

Kun puu alkaa kaatua, pysäytä sahan moottori ja aseta saha maahan.

Peräänny nopeasti.

Ison puun kaataminen.

1. Kaatolovet
 2. Pistosahaus
 3. Vastasahaus
 4. Pistosahaus
 5. Kaatosahaus
- A: Kiilat

Kun kaadat suuria puita, joiden läpimitta on yli kaksi kertaa laipan suuruinen, aloita kaatolovien leikkaaminen toiselta puolelta ja vedä saha loven läpi toiselle puolelle.

Aloita vastasahaus puun toiselta puolelta käyttämällä kuoritukia.

Kierrä sahaa siten, että tälle puolelle muodostuu haluamasi sarana.

Poista sitten saha toista sahaamista varten.

Aseta saha ensimmäiseen loveen erittäin varovasti estääksesi takapotkun.

Lopullinen sahaus tehdään siirtämällä saha eteenpäin loveen asti.

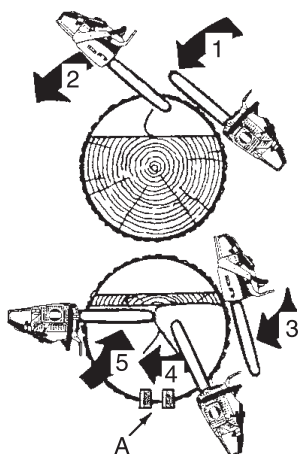

Karsiminen

HUOMIO

Älä sahaa rinnankorkeuden yläpuolelta.

Kaatuneen puun karsiminen muistuttaa paljolti katkontaa. Älä koskaan karsi oksaa, joka tukee painoasi. Varo, että sahan kärki ei osu muihin karsittaviin puihin. Käytä aina molempia käsiä.

Kun sahaat, älä pidä sahaa pään yläpuolella tai laippaa pystysuorassa asennossa. Jos saha aiheuttaa takapotkun, et ehkä pysty tällöin hallitsemaan sahaa tarpeeksi hyvin estääksesi mahdolliset vahingot.

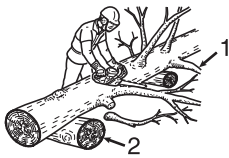
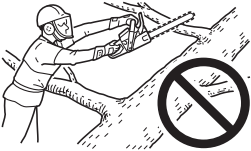

Ota huomioon puun painon jakautuminen

1. Jätä tukipuut viimeisiksi.
2. Liu'uta rungon alle tukipuita.
3. Jos oksat ovat paksuja, aloita sahaamisen ulkopuolelta sisäpuolelle, ettei terälaippa ja -ketju juutu kiinni.

Katkonta

HUOMIO

Seiso rinteessä runkojen yläpuolella.

Katkominen tarkoittaa tukin tai kaatuneen puun sahaamista pienempiin paloihin. Katkomiseen voidaan hyödyntää muutamaa perussääntöä. Pidä molemmat kädet koko ajan kahvoilla. Tue tukit, mikäli mahdollista.

Kun sahaat mäessä tai rinteessä, seiso aina tukkien yläpuolella.



Älä seiso puun päällä.

Puun jännittyneisyys ja puristus

VAROITUS

Älä käytä kaasuvivun lukitusta sahaamiseen.

HUOMIO

Jos arvioit jännittyneisyyden ja puristuspaineen väärin ja sahaat väärältä puolelta, puu puristuu terälaippaan ja ketjuun ja jumittaa ketjun.

Jos kiihdytät moottoria, kun ketju on jumissa, kytkin voi palaa.

Jos ketju jää jumiin, eikä saha irtoa leikkuukohtasta, älä yritä vetää sitä väkisin pois.

Pysäytä saha ja laajenna leikkuukohtaa kiilan avulla.

Älä käytä sahaa väkisin, jos se on jumissa.

Älä paina sahaa väkisin leikkuukohtaan.

Tylsän sahan käyttö on vaarallista ja kuluttaa leikkuuteriä huomattavasti.

Ketjun tylsyyys on helppo havaita, jos sahatessa syntyy puulastujen sijaan hienoa sahauspurua.

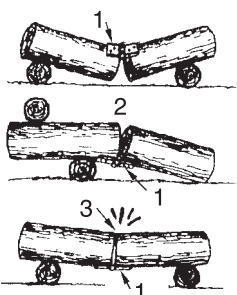

1. Sarana
2. Auki
3. Kiinni

Maassa olevaan puun runkoon kohdistuu jännitettä ja puristuspainetta painopisteen mukaan. Jos puu on tuettu molemmista päistä, puristus kohdistuu yläpuoleen ja jännite alapuoleen. Kun sahaat näiden tukipisteiden välistä, tee ensimmäinen leikkaus alaspäin noin 1/3 puun läpimitasta.

Tee toinen leikkaus ylöspäin ensimmäiseen leikkuuseen asti.

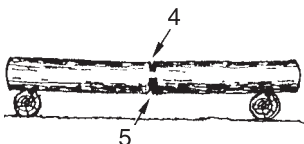

Kova kuormitus

4. 1/3 läpimitasta. Halkeamisen välttämiseksi.
5. Viimeistele sahaus.

Jos puu on tuettu vain toisesta päästä, tee ensimmäinen leikkaus ylöspäin ja sahaa noin 1/3 puun läpimitasta.

Tee toinen leikkaus alaspäin ensimmäiseen leikkuuseen asti.

Tukin päältä

6. Alas
7. Tukematon pää

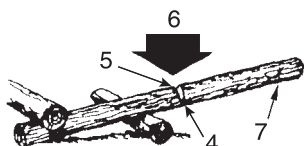

Tukin alta

8. Ylös

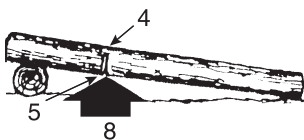

9. Kiila

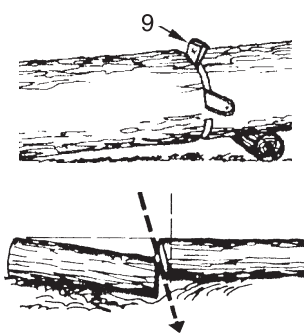

Sahaa kulmittain, jos yksi osa voi asettua toisen päälle.

Huolto-opas

Osa	Huoltotoimenpide	Sivu	Ennen käyttöä	Kuukausittain
Ilmansuodatin	Puhdistus / vaihto	26	•	
Polttoainejärjestelmä	Tarkastus	26	•	
Polttoainesuodatin	Tarkastus / puhdistus / vaihto	26	•	
Öljynsuodatin	Tarkastus / puhdistus / vaihto	26	•	
Sytytystulppa	Tarkastus / puhdistus / säätö / vaihto	26		•
Jäähdytysjärjestelmä	Tarkastus / puhdistus	27	•	
Terälaippa	Tarkastus / puhdistus	27	•	
Hammaspyörä / Kytkinrumpu	Tarkastus / vaihto	27	•	•
Kaasutin	Säätö / vaihto ja säätö	27		•
Äänenvaimennin	Tarkastus / kiristys / puhdistus	28	•O	
Ketjujarru	Tarkastus / vaihto	16	•O	
Käynnistin	Tarkastus	23	•	
Ruuvit, pultit ja mutterit	Tarkastus, kiristys / vaihto	-	•O	

VAROITUS

○ Laite voi aiheuttaa vakavan terveysriskin, jos sitä ei ylläpidetä kunnolla.

HUOMIO

Ennen laitteen käyttöä on tarkistettava tärinänvaimennuskumi tai -jousi, jotta varmistetaan, ettei se ole kulunut, murtunut tai vääntynyt.

HUOMAUTUS

Laitteen suorituskyky saattaa heikentyä, jos sitä ei ylläpidetä kunnolla.

TÄRKEÄÄ

Yllä olevat huoltovälit ovat enimmäismääriä.

Tarpeenmukaiset huoltovälit määräytyvät todellisen käytön ja käyttäjän oman käyttökokemuksen mukaan.

Tarkista kaikki osat, jos sahaan kohdistuu putoamisen tai iskun vuoksi suuria kuormia.

Tarkista ja huolla laite usein, jos käytät jatkuvasti kasviöljyperustaista ketjuöljyä.

Jos jonkin ei mielestäsi ole kunnossa, pyydä ECHO-jälleenmyyjää korjaamaan asia.

Vianmääritys

Ongelma		Syy	Ratkaisu	
Moottori	- vaikea käynnistää - ei käynnisty			
Moottori käy vain vähän aikaa	Kaasuttimessa on polttoainetta	Kaasuttimessa ei ole polttoainetta	<ul style="list-style-type: none"> ♦ Polttoainesuodatin tukossa ♦ Polttoaineputki tukossa ♦ Kaasutin 	<ul style="list-style-type: none"> ♦ Puhdista tai vaihda uuteen ♦ Puhdista ♦ Ota yhteys ECHO-myyjään
	Polttoainetta sylinterissä	Sylinterissä ei polttoainetta	<ul style="list-style-type: none"> ♦ Kaasutin 	<ul style="list-style-type: none"> ♦ Ota yhteys ECHO-myyjään
		Äänenvaimentimeen on päässyt polttoainetta	<ul style="list-style-type: none"> ♦ Liian rikas polttoaineseos 	<ul style="list-style-type: none"> ♦ Avaa rikastin ♦ Puhdista/vaihda ilmansuodatin ♦ Säädä kaasutin ♦ Ota yhteys ECHO-myyjään
	Kipinöitä tulpan johdon päässä	Tulpan johdon päässä ei kipinöitä	<ul style="list-style-type: none"> ♦ Sytytysvirran katkaisin ei toiminnassa ♦ Sähkövika 	<ul style="list-style-type: none"> ♦ Käynnistä katkaisin ♦ Ota yhteys ECHO-myyjään
	Tulpassa kipinöitä	Tulpassa ei kipinöitä	<ul style="list-style-type: none"> ♦ Väärä sytytystulpan kärkiväli ♦ Noessa ♦ Polttoaineessa ♦ Viallinen sytytystulppa 	<ul style="list-style-type: none"> ♦ Säädä 0,6 - 0,7 mm ♦ Puhdista tai vaihda uuteen ♦ Puhdista tai vaihda uuteen ♦ Vaihda tulppa
Moottori ei käynnisty		<ul style="list-style-type: none"> ♦ Sisäinen moottoriongelma 	<ul style="list-style-type: none"> ♦ Ota yhteys ECHO-myyjään 	
Moottori käynnissä	Sammuu tai kiihtyy huonosti	<ul style="list-style-type: none"> ♦ Ilmansuodatin likainen ♦ Polttoainesuodatin likainen ♦ Polttoaineventtiili tukossa ♦ Sytytystulppa ♦ Kaasutin ♦ Jäähdytysjärjestelmä tukossa ♦ Pakokaasun poisto / äänenvaimennin tukossa 	<ul style="list-style-type: none"> ♦ Puhdista tai vaihda uuteen ♦ Puhdista tai vaihda uuteen ♦ Puhdista ♦ Puhdista ja säädä/vaihda ♦ Säädä ♦ Puhdista ♦ Puhdista 	
Ketju pyörii tyhjäkäynnillä		<ul style="list-style-type: none"> ♦ Kaasutin ♦ Kytkin vaurioitunut tai jumittunut 	<ul style="list-style-type: none"> ♦ Ota yhteys ECHO-myyjään ♦ Ota yhteys ECHO-myyjään 	

VAROITUS

- ♦ Kaikki muut kuin käyttöohjeessa mainitut huoltotoimenpiteet on annettava ammattitaitoisen huoltohenkilökunnan suorittaviksi.
- ♦ Polttoainehöyryt ovat erittäin helposti syttyviä ja voivat aiheuttaa tulipalon ja/tai räjähdyksen. Älä koskaan testaa sytytysvirtaa maadoittamalla sytytystulppaa lähelle sylinterin tulpan aukkoa, sillä se voi aiheuttaa vakavia henkilövahinkoja.

HUOMAUTUS

ES-KÄYNNISTYS (Katso sivu 2)

Jos käynnistyskahvasta ei voi vetää kunnolla, kyseessä voi olla moottorin sisätilan toimintahäiriö.

Ota yhteys myyjään.

Osan huolimaton purkaminen voi aiheuttaa vahinkoja.

Moottorisahan ylläpito

VAROITUS

Sammuta moottori ennen ketjun teroittamista.
Käytä aina suojakäsineitä, kun käsittelet ketjuja.

HUOMIO

Seuraavat viat lisäävät takapotkun riskiä huomattavasti.

- 1) Terähampaan kulma liian suuri
- 2) Viilan halkaisija liian pieni
- 3) Korkeusero liian suuri

HUOMAUTUS

Nämä kulmia koskevat ohjeet liittyvät Oregon 25A-, 25AP-, 91PX-, 91VXL- ja Carlton N1CBL -sahaketjuihin.

Jos käytät muita sahaketjuja, noudata niiden valmistajien ohjeita.

- ♦ Oikein viilattujen leikkuuterien tiedot ovat alla.

A: Terähampaan kulma N1C-BL; 35°, 25A, 25AP, 91PX ja 91VXL; 30°



B: Terähampaan teroituskulma N1C-BL; 60°, 25A, 25AP, 91PX ja 91VXL; 55°

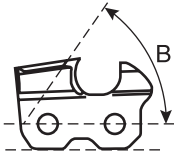

C: Korkeusero N1C-BL; 0,56 mm, 25A, 25AP, 91PX ja 91VXL; 0,65 mm

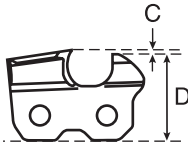

D: Korkeus

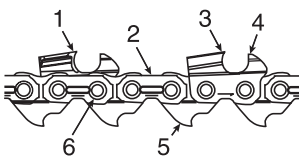

1. Vasen leikkuri
2. Hihna
3. Oikeanpuoleinen leikkuuterä
4. Korkeusero
5. Vetolenkki
6. Niitti

Älä koskaan käytä moottorisahaa, jonka ketju on tylsä tai vaurioitunut.

Tutki, ovatko leikkuuterät vaurioituneet, jos ketjua on leikattaessa painettava huomattavasti, tai se tuottaa purua puulastujen sijaan.

Ketjun teroittamisen tarkoituksena on pitää ketjun koko käyttöiän ajan samat kulmat ja profiilit, jotka ovat olleet ketjussa alun perin.

Aina kun lisäät moottorisahaan polttoainetta, tarkista samalla, onko ketju vaurioitunut tai kulunut.

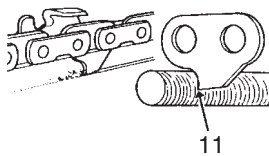
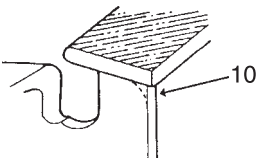
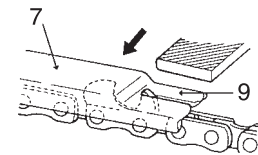
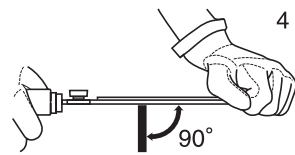
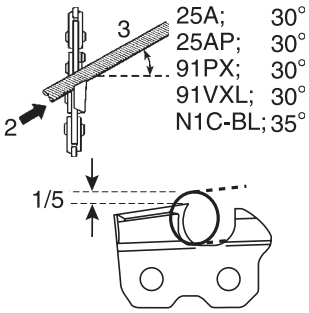
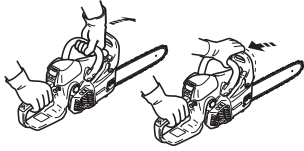
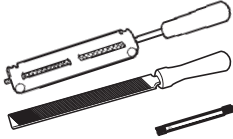

♦ Teroitus

Ketjun teroittamiseen tarvitset: pyöröviilan, viilaustelineen, lattaviilan ja mittatyökalun. Teroittaminen on helpompaa, kun käytät oikean kokoista viilaa (4,0 mm:n pyöröviila) ja viilaustelinettä.

Lisätietoja oikeankokoisista työkaluista saat ECHO-myyjältä.

1. Lukitse ketju - paina etummaista takapotkusuoja eteenpäin. Pyöritä ketjua vetämällä etummainen takapotkusuoja etukahvaa kohti.
2. Ketjussa on vaihtoehtoisesti vasemman- tai oikeanpuoleiset leikkuuterät. Teroita aina sisältä ulospäin.
3. Pidä viilaustelineen kulmat samassa linjassa ketjuun ja viilaa leikkuuterän takaosaa, kunnes vaurioitunut alue (terähampaan sivu ja terähampas) on poistettu.
4. Pidä viila vaakasuorassa.
5. Varo koskemasta viilalla vetorattaaseen.
6. Teroita pahiten vaurioitunut leikkuuterä ensin ja teroita kaikki muut leikkuuterät samaan pituuteen.
7. Syvyysäättö määrittää sahan tuottaman puulastun paksuuden. Syvyysäättö on pidettävä oikeana koko ketjun käyttöajan ajan.
8. Kun leikkuehampaan pituutta vähennetään, syvyysäättöohjaimen korkeus muuttuu, ja sitä on madallettava.
9. Aseta syvyysäättöohjain paikalleen ja viilaa pois ylimääräinen osa.
10. Pyöristä syvyysäättöohjaimen etuosaa mahdollistaaksesi pehmeän leikkauksen.
11. Vetolenkin tehtävänä on poistaa puru terälaipan urasta. Siksi vetolenkin alareuna on pidettävä terävänä.

Kun ketjun säätö on valmis, levitä siihen öljyä ja puhdista viilatut kohdat kunnolla ennen käyttöä.

Jos ketju on viilattu laipassa, lisää siihen tarpeeksi öljyä ja puhdista viilatut kohdat pyörittämällä ketjua hitaasti, ennen kuin käytät sahaa uudelleen.

Jos moottorisaha käytetään niin, että uraan on jäänyt viilauksjätettä, ketju ja terälaippa voivat vaurioitua ennenaikaisesti.

Jos ketju likaantuu esimerkiksi pihkasta, puhdista se kerosiinilla ja upota öljyyn.

Huolto

- ♦ Jos sinulla on moottorisahaan tai sen käyttöön liittyviä kysymyksiä tai ongelmia, ota yhteys ECHO-myyjään.

Ilmansuodatin

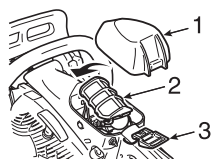

1. Ilmanpuhdistimen kansi
 2. Ilmansuodatin
 3. Suodatinkotelon lukitus
- ♦ Tarkista ennen jokaista käyttökertaa.
 - ♦ Sulje rikastin.
 - ♦ Avaa suodatinkotelon lukitus ja poista ilmanpuhdistimen kansi ja suodatin. Poista pöly varovasti tai puhdista paineilmalla tai vaihda ilmansuodatin.
 - ♦ Asenna ilmansuodatin ja kansi takaisin paikoilleen ja sulje lukitus.

Polttoainejärjestelmän tarkistaminen

- ♦ Tarkista ennen jokaista käyttökertaa.
- ♦ Kun olet lisännyt polttoainetta, varmista että polttoainetta ei ole valunut tai läikkynyt polttoaineputkesta, polttoaineletkun läpivientikumista tai säiliön korkin lähelle.
- ♦ Polttoaineen vuotaminen tai läikkyminen voi aiheuttaa palovaaran. Lopeta moottorisahan käyttö välittömästi ja ota yhteys myyjään vian tarkastamista tai korjaamista varten.

Polttoainesuodatin



VAARA

Bensiini ja polttoaine ovat erittäin helposti syttyviä. Käsittele bensiiniä tai polttoainetta erittäin varovasti.

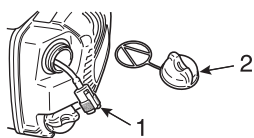

1. Polttoainesuodatin
 2. Polttoainesäiliön korkki
- ♦ Tarkista säännöllisesti.
 - Älä päästä polttoainesäiliöön pölyä.
 - Jos suodatin on tukossa, moottorin käynnistäminen vaikeutuu tai se toimii epänormaalisti.
 - Poimi polttoainesuodatin polttoaineen tuloaukon kautta käyttämällä apuna rautalankaa tai vastaavaa.
 - Jos suodatin on likainen, vaihda se uuteen.
 - Jos polttoainesäiliön sisäpuoli on likainen, se voidaan puhdistaa huuhtelemalla säiliö bensiinillä.

Öljysuodatin

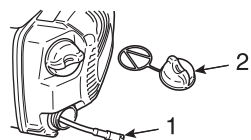

1. Öljysuodatin
 2. Öljysäiliön korkki
- ♦ Tarkista säännöllisesti.
 - Älä päästä öljysäiliöön pölyä.
 - Tukkeutunut öljysuodatin heikentää voitelujärjestelmän toimintaa.
 - Poimi suodatin öljyntäyttöaukosta rautalangan tai muun apuvälineen avulla.
 - Jos suodatin on likainen, puhdista se bensiinillä tai vaihda uuteen.
 - Jos öljysäiliön sisäpuoli on likainen, voit puhdistaa sen huuhtelemalla säiliön bensiinillä.

Sytytystulppa

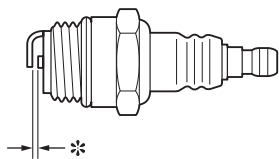

- * Sytytystulpan hattu: 0,6 - 0,7 mm
- ♦ Tarkista säännöllisesti.
 - Tavallinen sytytystulpan kärkiväli on 0,6 - 0,7 mm.
 - Korjaa sytytystulpan kärkiväli, jos se on suurempi tai pienempi kuin vakioväli.
- ♦ Kiristysmomentti: 15 - 17 N•m (150 - 170 kgf•cm)

Terälaippa

HUOMAUTUS

Jos vaihdat terälaipan tai sahaketjun, kysy lisätietoja ECHO-myyjältä.

1. Ura 2. Öljyaukko 3. Terälaippa 4. Hammaspyörä

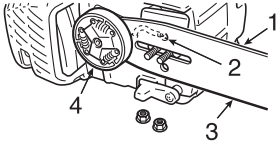

- ♦ Puhdista ennen käyttöä.
 - Puhdista terälaipan ura esimerkiksi pienellä ruuvitaltalla.
 - Puhdista öljyaukot rautalangalla.
- ♦ Käännä terälaippaa ympäri säännöllisesti.
- ♦ Ennen kuin asennat terälaipan, tarkista hammaspyörä ja kytkin ja puhdista laipan asennusalue.
Vaihda kulunut hammaspyörä ja kytkin uuteen.

Hammaspyörä / kytkinrumpu

- * Kuluma: 0,5 mm
- ♦ Viallinen hammaspyörä voi aiheuttaa sahaketjun ennenaikaisen vaurioitumisen tai kulumisen.
 - Vaihda hammaspyörä uuteen, kun se on kulunut 0,5 mm tai enemmän.
- ♦ Tarkista hammaspyörä, kun asennat uuden ketjun.
Vaihda kulunut hammaspyörä uuteen.
- ♦ Tarkista, pyöriikö kytkinrumpu vapaasti ja tasaisesti.
Jos ei, pyydä jälleenmyyjää korjaamaan kytkin.

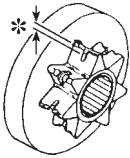

Kaasutin

⚠ HUOMIO

Kun käynnistät moottorisahan, joutokäyntinopeuden säädin (T) on säädettävä siten, että sahaketju ei pyöri.

Jos kaasuttimessa on toimintavikoja, ota yhteys myyjään.

T: Joutokäyntinopeuden säätö

- ♦ Älä säädä kaasutinta, ellei se ole välttämätöntä.
- ♦ Säädä kaasutin noudattamalla seuraavia ohjeita:
 - Käynnistä moottori ja anna sen käydä korkealla joutokäynnillä, kunnes se on lämmin.
 - Käännä joutokäyntinopeuden säädintä (T) vastapäivään, kunnes sahaketjun liike pysähtyy.
 - Käännä joutokäyntinopeuden säädintä (T) vielä puoli kierrosta.
 - Kiihdytä täydelle teholle ja tarkista sujuva siirtyminen joutokäynniltä täydelle kaasulle.

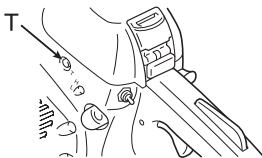

Automaattinen voitelulaite

1. Öljyn säätöruuvi 2. Vähennä 3. Lisää

- ♦ Automaattisen voitelulaitteen öljynkulutusmääräksi on tehtaalla säädetty noin 7 mL/min 7000 kierroksella minuutissa.
 - Jos haluat lisätä tehoa, käännä säätöruuvia vastapäivään.
Kun säätöruuvi osuu pysäyttimeen ja pysähtyy, kyseessä on suurin mahdollinen säätö. (13 mL/min, 7000 r/min)
 - Älä käännä säätöruuvia säädön maksimi- tai minimirajan yli.

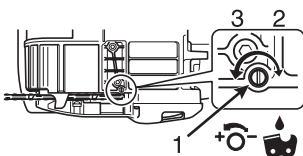

Sylinterin jäähdytysrivat (Jäähdytysjärjestelmä)

- ♦ Tarkista säännöllisesti.
- ♦ Tukkiutuneet rivat voivat aiheuttaa moottorin jäähdytyksen heikentymisen.
- ♦ Poista pöly ja lika ripojen välistä, jolloin jäähdytysilma pääsee kulkemaan vapaasti.

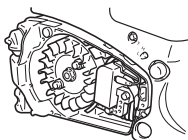

Äänenvaimennin

HUOMAUTUS

Äänenvaimentimeen kertynyt karsta voi heikentää moottorin suorituskykyä. Tarkista kipinänsammuttimen verkko säännöllisesti.

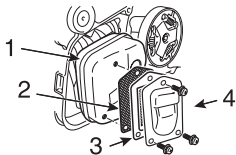

1. Äänenvaimennin
 2. Kipinänsammuttimen verkko
 3. Tiiviste
 4. Verkon suojus
- ♦ Poista sytytystulpan johto.
 - ♦ Irrota kipinänsammuttimen verkon suojus ja verkko äänenvaimentimesta.
 - ♦ Puhdista karsta äänenvaimentimen osista.
 - ♦ Vaihda verkko uuteen, jos se on revennyt tai siihen on palanut reikiä.
 - ♦ Tarkista tiiviste ja vaihda se, jos se on vahingoittunut.
 - ♦ Asenna osat takaisin paikoilleen päinvastaisessa järjestyksessä.

Terälaipan ja ketjun vaihtaminen

TÄRKEÄÄ

- ♦ Käytä ainoastaan valmistajan määrittämiä terälaippoja ja ketjuja tai vastaavia. Muussa tapauksessa ne voivat aiheuttaa onnettomuuksia tai vaurioittaa laitetta.

Pituus cm	Terälaippa	Ketju	Kytkinrumpu (Osanumero)
30	C30S91-47ML- EC	91PX-47E	(175005-39133)
		91VXL-47E	
35	C35S91-53ML- EC	91PX-53E	
		91VXL-53E	
40	C40S91-58AA- ET	91PX-58E	
		91VXL-58E	
30	C30H25-68CL- ED	25AP-68E	(175007-39233)
		25A-68E	
35	C35H25-76CL- ET	25AP-76E	
		25A-76E	

Varastointi

Pitkäaikainen varastointi (yli 30 päivää)

VAROITUS

Älä varastoi moottorisahaa paikassa, jossa polttoainehöyryt voivat tiivistyä tai olla kosketuksissa avotuleen tai kipinöihin.



HUOMAUTUS

Säilytä tämä käyttöohje tulevaa käyttöä varten.

Kun varastoit moottorisahaa pitkään (yli 30 päivää), tee aina seuraavat varastoinnin ylläpitotoimenpiteet:

1. Tyhjennä polttoainesäiliö kokonaan ja poista polttoaine kaasuttimesta vetämällä useita kertoja käynnistinlaitteen kahvasta.
2. Käytä polttoaineen varastointiin vain hyväksytyä astiaa.
3. Aseta sytytysvirran katkaisin STOP-asentoon.
4. Poista laitteen ulkopinnalle kertynyt rasva, öljy, lika ja sahausjäte.
5. Tee kaikki vaaditut voitelu- ja huoltotoimenpiteet säännöllisesti.
6. Kiristä kaikki ruuvit, pultit ja mutterit.
7. Irrota sytytystulppa ja kaada sylinteriin sytytystulpan aukosta 10 mL puhdasta kaksitahtimoottoriöljyä.
 - A. Aseta puhdas vaate sytytystulpan aukon päälle.
 - B. Vie öljy sylinteriin vetämällä käynnistinlaitteen kahvasta kaksi tai kolme kertaa.
 - C. Katso mäntää sytytystulpan reiästä.

Vedä käynnistinlaitteen kahvasta hitaasti, kunnes mäntä on ylimmässä kohdassaan.
8. Asenna sytytystulppa (älä kytke sytytyskaapelia).
9. Aseta terälaipan suojus ketjun ja terälaipan päälle ennen varastointia.
10. Varastoi kuivassa, pölyttömässä paikassa lasten ja muiden luvattomien käyttäjien ulottumattomissa.

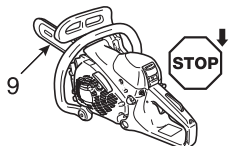

Jätteiden hävittäminen



- ♦ Hävitä jäteöljy paikallisten säädösten mukaisesti.
- ♦ Laitteen muoviosiin on merkitty niiden materiaalikoodit. Koodit viittaavat alla oleviin materiaaleihin. Hävitä kyseiset muoviosat paikallisten säädösten mukaisesti.

Merkintä	Materiaali
>PA6-GF<	Nailon 6 - lasikuitu
>PA66-GF<	Nailon 66 - lasikuitu
>PP-GF<	Polypropeeni - lasikuitu
>PE-HD<	Polyeteeni
>POM<	Polyoxymetyyleeni

- ♦ Jos et tiedä, miten jäteöljy tai muoviosat pitäisi hävittää, kysy lisätietoja ECHO-myyjältä.

Tekniset tiedot

Malli		CS-362WES	
Ulkomitat: Pituus × Leveys × Korkeus	mm	392 × 260 × 242	
Paino: Saha ilman terälaippaa ja ketjua, tyhjt säiliöt	kg	3,8	
Tilavuus: Polttoainesäiliö Ketjun voiteluöljysäiliö Polttoaine (sekoitussuhde) Öljy (ketjuöljy)	ml ml	320 230 Tavallinen bensiini. Suosittelemme vähintään 89 oktaanisen lyijyttömän bensiinin käyttöä. Älä käytä polttoainetta, joka sisältää metyylialkoholia tai yli 10 % etyylialkoholia. 50 : 1 (2 %), ISO-L-EGD-standardi (ISO/CD 13738), JASO FC-, FD-laatu ja ECHOn suosittelema öljy. Erityinen ketjuöljy tai moottoriöljy	
Terälaippa:		Hammaspyörä-nokkalevy	Veistolaippa
Terälaipan pituus: Kaikki terälaipan määritetyt ja käytettävät leikkauspituudet	mm	300, 350, 400	300, 350
Ketju: Määritetty kaltevuus Määritetty mitta (vetolenkkien vahvuus) Terälaipan tyyppi Terälaipan mitta Ketjun tyyppi Ketjun nopeus 1,33 kertaa moottorin suurin tehonopeus Voitelu	mm mm cm mm m/s	9,53 (3/8 tuumaa) 1,27 (0,050 tuumaa) 30, 35, 40 (ECHO) 1,27 (0,050 tuumaa) Carlton N1C-BL Oregon 91PX, 91VXL	6,35 (1/4 tuumaa) 1,27 (0,050 tuumaa) 30, 35 (ECHO) 1,27 (0,050 tuumaa) Oregon 25AP, 25A 22,5 Säädettävä automaattinen öljypumppu
Hammaspyörä: Hampaiden määritetty lukumäärä		6	8
Moottori: Tyyppi Kaasutin Magneetto Sytystulppa Käynnistin Voimansiirto Moottorin iskutilavuus Varren maksimijarruteho (ISO 7293) Moottorin suurin suositeltu kierrosnopeus terälaitteen kanssa Suositeltu moottorin joutokäyntinopeus	ml (cm ³) kW r/min r/min	Ilmajäähdytteinen 2-tahtinen yksisylinterinen Kalvotyyppinen Vauhtipyörämagneetto, CDI-järjestelmä NGK BPMR8Y Käynnistinlaite ES-KÄYNNISTYS (Katso sivu 2) Automaattinen keskipakoiskytkin 35,8 1,49 13500 3200 (3100 - 3300)	
Äänenpaineen taso: (ISO 22868) $L_{p, Aeq} =$ Epätarkkuus $K_{pA} =$ Melutaso: (ISO 22868) $L_{W, AFI+Ra} =$ Epätarkkuus $K_{WA} =$	dB(A) dB(A) dB(A) dB(A)	99,3 1,5 109,3 1,0	
Tärinä: (ISO 22867) Equivalent values $a_{hv,eq}$ Etukahva / Takakahva Epätarkkuus $K =$	m/s ² m/s ²	5,9 / 6,3 1,3	
Muut laitteet:		Etummainen takapotkusuoja, Taaimmainen takapotkusuoja, Kaasuliipaisimen lukitsin, Ketjusieppo, Ketjujarru, Tärinänvaimennin, Kipinänsammuttimen verkko, Kuorituki	

Vaatimustenmukaisuustodistus

Allekirjoittanut valmistaja:

YAMABIKO CORPORATION
1-7-2 SUEHIROCHO
OHME ; TOKYO 198-8760
JAPANI

Tämä vaatimustenmukaisuusvakuutus on annettu valmistajan yksinomaisella vastuulla.

vakuuttaa, että alla mainittu uusi laite:

KANNETTAVA MOOTTORISAHA

Merkki: ECHO
Tyyppi: CS-362WES

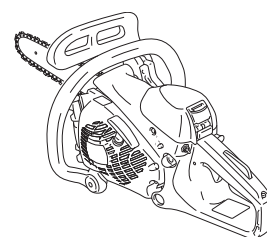

on seuraavien direktiivien ja standardien vaatimusten mukainen:

- * Konedirektiivi **2006/42/EY**
(harmonisoitu standardi **ISO 11681-1: 2011**)
- * direktiivi **2014/30/EY**
(harmonisoitu standardi **EN ISO 14982: 2009**)
- * direktiivi **2011/65/EY**
(harmonisoitu standardi **EN 50581: 2012**)
- * direktiivi **2000/14/EY**

Vaatimustenmukaisuus on määritetty **ANNEX V** -liitteen mukaisesti
Mitattu äänenvoimakkuuden taso: L_{WA} **109 dB(A)**
Taattu melutaso: L_{WA} **112 dB(A)**

CS-362WES Sarjanumerot 38001001 – 38100000

Tokio, 28. joulukuuta 2018

YAMABIKO CORPORATION

Masayuki Kimura

Masayuki Kimura
Pääjohtaja
Laadunvalvontayksikkö

Valtuutettu eurooppalainen edustaja, jolla on oikeus laatia tekniset tiedot:

Yhtiö: CERTIFICATION EXPERTS B.V.
Osoite: P.O. box 5047, Merwedeweg 2,
3621 LR Breukelen, Alankomaat

Mr. Richard Glaser

Muistiinpanot

Muistiinpanot

Muistiinpanot

YAMABIKO CORPORATION
1-7-2 SUEHIROCHO, OHME, TOKIO 198-8760, JAPAN
PUHELIN: 81-428-32-6118. FAKSI: 81-428-32-6145.



X750 332-420 1