

## *Septet*

Instruction manual

Käyttöohje

Bruksanvisning

Bruksanvisning

Kasutusjuhend

Instrukcijas

Instaliavimo instrukcijos

**GB**

**FI**

**SE**

**NO**

**EE**

**LV**

**LT**

# **CELLO**

**GB**  
**General Safety Information**

**Before mounting and using your new lamp please read the following safety and mounting instructions carefully. Keep this instruction manual for future reference.**

Installation of this lamp requires basic electrical knowledge and technical skills. If you do not understand the following mounting instruction or parts of it or if you do not have the necessary tools please ask a professional electrician for help.

Please note! Before proceeding with installation mains connecting cable must be de-energized (fuse turned off). Please note the following symbols and safety instructions, in order to avoid damage caused by incorrect assembly or use:



**Protection class 1:** Lamps with this symbol connect them on the network side with the yellow/green protective earth to the protective earth terminal.

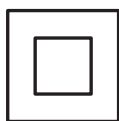

**Protection class 2:** for lamps with this symbol no protective conductor necessary for safe operation.



**Protection class 3:** Only operate lamps with this symbol with Safety Extra Low Voltage (SELV). Only connect to SELV circuits.

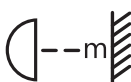

**Minimum distance:** This symbol explains the minimum distance of the illuminant to the illuminated, normally flammable surface.

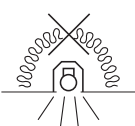

**Downlights:** This symbol explains that the lamp is not suitable for covering with thermal insulating material.

**Changes:** Do not make any changes to the lamp or its connecting cable.

**Commissioning:** Do not operate the lamp if it or its connecting cable show visible signs of damage.

**Care advice:** Only clean lights when turned off, do not allow any moisture into connecting areas or on current-carrying parts. Cleaning agents can cause staining.

**Safety instructions:**

- Before mounting and maintenance please make sure that the electrical supply has been switched off to avoid electric shock.
- The bulb and lamp body will become very hot while using. Never touch the bulb and lamp body while the lamp is switched on or it has not cooled down completely.
- When replacing the bulb make sure the new bulb fits rated wattage and socket type.
- Never look into the light directly when it is switched on.
- Do not use the lamp without shade. If shade is broken stop using the lamp and replace a new shade.
- If the external flexible cable or cord of this luminaire is damaged, it shall be exclusively replaced by the manufacturer or his service agent or a similar qualified person in order to avoid a hazard.

**Mounting:**

Before mounting make sure that the power supply has been switched off to avoid electrical shock.

**Disposal**

Do not dispose of the waste electric appliances together with household waste. In conformity with the directive 2012/19/EN on waste electrical and electronic equipment and its implementation in the national laws, waste electrical and electronic equipment should be collected separately and transferred for environmentally safe reuse.

Recycling as an alternative to the requirement of return: the owner of the electrical and electronic equipment parting with the ownership is obliged to return it or to co-operate in the appropriate utilization of the equipment. For this purpose, the waste appliance may also be brought to a take-back station for disposal in accordance with the national recycling requirements and the legal acts concerning waste handling. This does not apply to the accessory parts and auxiliaries of the waste appliances, except for the electric components.

**ADVICE ON DISPOSAL**



In the interests of environmental protection, when you have no further use for your product, do not dispose of it along with household waste, but take it to a proper disposal facility. Information on waste disposal depots and their opening times can be obtained from your local authority. Faulty or used batteries must be recycled in accordance with Directive 2006/66/EC. Please return batteries and/or device to the specified collection points.

## FI

### Yleiset turvaohjeet

**Lue seuraavat turvallisuus- ja asennusohjeet huolellisesti ennen uuden valaisimen asennusta ja käyttöä. Säilytä nämä ohjeet myöhempiä käyttöä varten.**

Tämän valaisimen asennus edellyttää perussähkötietoja ja perusteknisiä taitoja. Ellet ymmärrä seuraavia asennusohjeita tai niiden osia tai ellei sinulla ole tarvittavia työkaluja, pyydä ammattitaitoinen sähköasentaja apuun.

Varoitus! Virta tulee kytkeä pois ennen asennuksen aloittamista (sulake kytketty irti). Noudata seuraavia turvallisuusohjeita ja symbolien selityksiä välttääksesi virheellisestä asennuksesta tai käytöstä johtuvia vahinkoja:



**Suojausluokka 1:** Yhdistä tällä symbolilla merkittyjen verkon ulkopuolisten valaisimien keltainen / vihreä maadoitusjohdin suojavaadoitusliittimeen.

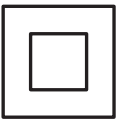

**Suojausluokka 2:** Tällä merkillä varustettuja valaisimia voi käyttää turvallisesti ilman suojavaadoitusjohdinta.



**Suojausluokka 3:** Tällä symbolilla merkityt valot toimivat ainoastaan pienellä jännitteellä. Kytke vain SELV -pienjännitevirtapiireihin.

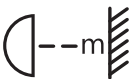

**Vähimmäisetäisyys:** Tämä symboli kuvaa valonlähteen minimietäisyyttä normaalisti syttyvästä pinnasta.

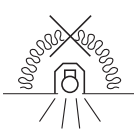

**Alavalaisimet:** Tämä symboli kertoo, ettei valaisin soveltu peitettäväksi lämmöneristämismateriaalilla.

**Muutokset:** Älä tee muutoksia valaisimeen tai liitäntäjohtoon.

**Käyttöönotto:** Älä käytä valaisinta, jos itse lampussa tai sen liitäntälinjassa on näkyviä vaurioita.

**Hoito-ohjeet:** Puhdista valo ainoastaan virran ollessa pois kytketynä, älä tuo kosteutta lähihuoneisiin tai virrallisiin sähkölaitteisiin. Puhdistusaineet voivat aiheuttaa väritahroja.

### Turvallisuusohjeet:

- Sähköiskun välttämiseksi varmista ennen asennusta ja huoltoa, että sähkövirta on katkaistu.
- Lamppu ja valaisimen runko voivat lämmetä käytössä. Älä kosketa lampua tai valaisimen runkoa lampun palaessa tai ellei se vielä ole jäähtynyt riittävästi.
- Varmista lampua vaihtaessasi, että uuden lampun wattiluku on oikea ja että se sopii valaisimen kantaan.
- Älä katso suoraan valoon lampun palaessa.
- Älä käytä valaisinta ilman varjostinta. Jos varjostin on rikki, lopeta valaisimen käyttö ja vaihda varjostin.
- Jos valaisimen ulkoinen virtajohto on vaurioitunut, se on vaihdettava valmistajan tai sen valtuuttaman huoltoliikkeen tai vastaavan ammattilaisen toimesta vaaran välttämiseksi.

### Asennus:

Sähköiskun välttämiseksi varmista ennen asennusta, että sähkövirta on katkaistu.

### Käytöstä poistaminen

Käytöstä poistettuja sähkölaitteita ei saa hävittää kotitalousjätteen mukana. Käytetyistä sähkö- ja elektroniikkalaitteista annetun eurooppalaisen direktiivin 2012/19/EY sekä sen mukaisen soveltuvan paikallisen lainsäädännön mukaisesti on käytetyt sähkölaitteet kerättävä erikseen ja suunnattava ympäristöä säästävään kierrätykseen. Kierrätys palautuksen vaihtoehtona: Mikäli sähkölaitteen omistaja ei käytä enää laitetta, hänen on lähetettävä se takaisin tai autettava sen asianmukaisessa kierrättämisessä. Vanhan laitteen voi luovuttaa keräyspisteeseen, jossa laite hävitetään kyseisen valtion kierrätysvaatimusten ja jätehuoltoa koskevan lainsäädännön edellyttämällä tavalla. Tämä ei koske käytettyjen laitteiden muita kuin sähköisiä osia sisältäviä lisävarusteita ja apuvälineitä.

### HUOMAUTUS



Kun olet poistanut tuotteen käytöstä, älä hävitä sitä ympäristöä suojataksesi talousjätteissä sekajätteenä pois, vaan hävitä se asiaankuuluvasti. Tiedot keräyspaikoista ja niiden aukioloajoista saat hävityksestä vastuullisilta viranomaisilta. Vahingoittuneet ja kuluneet akut on kierrätettävä direktiivin 2006 / 66 / EU mukaisesti. Vie akut ja/tai laite takaisin vastaaviin keräyspisteisiin.

## Allmänna säkerhetsanvisningar

**Innan du monterar och använder din nya lampa, läs igenom följande säkerhets- och monteringsinstruktioner noga. Behåll bruksanvisningen som framtida referens.**

Installationen av denna lampa kräver grundläggande kunskap om el samt tekniska färdigheter. Om du inte förstår något i följande monteringsinstruktion eller saknar verktygen som behövs, be en utbildad elektriker om hjälp.

Obs! Innan monteringen påbörjas måste nätanslutningskabeln vara spänningsfri (säkringen frånkopplad). Ta hänsyn till nedan förklarade symboler och säkerhetsanvisningar, för att undvika skador genom icke fackmässig montering eller användning:



**Skyddsklass 1:** för armaturer med denna symbol ska nätanslutningen ske med den gul-/gröna jordledaren till jordningsplinten.

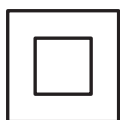

**Skyddsklass 2:** för armaturer med denna symbol behövs ingen jordledare för säker drift.



**Skyddsklass 3:** armaturer med denna symbol får enbart användas med skyddsklensspänning. Anslutning enbart till SELV-kretsar.

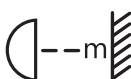

**Minimivstånd:** Denna symbol förklarar minimivståndet mellan ljuskällan och de normalt antändbara ytor som belyses.

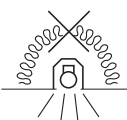

**Downlights:** Denna symbol förklarar att armaturerna inte är lämpliga att täckas med värmeisolerande material.

**Förändringar:** Utför inga förändringar på armaturerna eller anslutningskablarna till dessa.

**Drift:** Ta inte armaturen i drift, om armaturen i sig eller dess anslutningskabel uppvisar synliga skador.

**Skötselråd:** Rengör armaturen enbart i frånslaget tillstånd. Låt ingen fukt komma in i anslutningsutrymmen eller i kontakt med strömförande delar. Rengöringsmedel kan förorsaka att fläckar bildas.

### Säkerhetsanvisningar

- Innan montering och underhåll, se till att elförsörjningen har slagits av för att undvika elektrisk stöt.
- Ljuskällan och armaturen kan bli väldigt varma när de används. Rör aldrig ljuskällan eller armaturen när de är på eller inte har kylts ner tillräckligt.
- Vid byte av ljuskällan är det viktigt att den nya ljuskällan är av rätt typ samt har rätt wattförbrukning.
- Se aldrig direkt in i ljuset när det slås på.
- Använd inte ljuskällan utan skärm. Om skärmen är trasig, använd ej armaturen innan du ordnat en ny skärm.
- Om den externa flexibla kabeln eller sladden för armaturen skadas bör den bytas av behörig elektriker för att undvika fara.

### Montering

Innan montering, se till att strömmen slagits av för att undvika elektrisk stöt.

### Kassering

Förbrukade elektriska apparater får inte kastas i hushållssopor. Enligt EU-direktiv 2012/19/EG om begränsning av användningen av vissa farliga ämnen i elektriska och elektroniska produkter och dess tillämpning i nationell lagstiftning skall förbrukade elektriska apparater insamlas separat och återvinnas på miljövänligt sätt. Återvinning som alternativ till returnering: om elektrisk apparat the electric components. inte längre används, ska det antingen returneras eller återvinnas på behörigt sätt. Den förbrukade produkten kan lämnas in vid insamlingspunkter där bortförskaffning sker enligt statens återvinningskrav och avfallsförordning. Gäller inte sådana tillbehör och hjälpmedel från de förbrukade produkterna, som inte innehåller elektriska detaljer.

### ANVISNING



Kasta inte din produkt i hushållsavfallet med tanke på miljöskyddet när den har tjänat sitt syfte, utan ta med den till en professionell avyttring. Om uppsamlingsplatser och deras öppningstider, kan du få information från din ansvariga myndighet. Defekta eller förbrukade batterier måste återvinnas enligt riktlinje 2006/66/EC. Ge tillbaka batterier och/eller apparaten till erbjudna uppsamlingsinrättningar.

NO

## Generelle sikkerhets henvisninger

Vennligst les gjennom følgende sikkerhets- og montasjeveiledning nøye før montering og bruk av ny lampe. Behold denne veiledningen for fremtidig bruk.

Montering av lampen krever grunnleggende elektrisk kunnskap og tekniske ferdigheter. Dersom du ikke forstår følgende montasjeveiledning eller deler av denne eller dersom du ikke har nødvendig verktøy, spør en profesjonell elektriker om hjelp.

OBS! Før monteringen påbegynnes må strømledningen være spenningsfri (sikring slått av). Vær oppmerksom på symbolene og sikkerhets henvisningene som forklares nedenfor, for å unngå skader pga. uriktig montering eller, feilaktig bruk.



**Beskyttelsesklasse 1:** lamper med dette symbolet forbindes på nettverkssiden med den gul/grønne jordledningen.

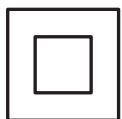

**Beskyttelsesklasse 2:** for lamper med dette symbolet er ingen jordledning nødvendig for sikker drift.



**Beskyttelsesklasse 3:** lamper med dette symbolet må kun brukes med lavspenning. Forbindelse kun med SELV strømkretser.

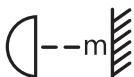

**Minsteavstand:** dette symbolet forklarer minsteavstand mellom lampen og de normalt brennbare flater som belyses.

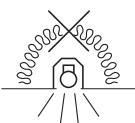

**Downlights:** dette symbolet forklarer at lampen ikke er egnet for tildekning med varmeisolerende materiale.

**Endringer:** Foreta ikke endringer på lampen eller tilførselsledningen. Den fleksible tilførselsledningen til dette produktet er ikke utskiftbar. Lampen er å anse som defekt dersom denne ledningen er skadet.

**Bruk:** Produktet må ikke tas i bruk dersom selve lampen eller tilførselsledning har synlige skader.

**Rengjøring:** Lampen må kun rengjøres når den er avslått og nedkjølt. Unngå bruk av sterke rengjøringsmidler da dette kan medføre misfarging av produktet. Påse at det ikke tilkommer vann/fukt i nærheten av spenningsførende deler i forbindelse med rengjøring.

### Sikkerhetsveiledning

- Sørg for at strømforsyningen er slått av for å unngå elektrisk støt før montering og vedlikehold.
- Pæren og lampekroppen blir svært varm under bruk. Rør aldri pæren og lampekroppen mens lampen er slått på eller når den ikke er helt avkjølt.
- Når du skal bytte ut pæren må du sjekke at den nye pæren passer med hensyn til nominell effekt og type sokkel.
- Ikke bruk lampen uten skjerm. Avslutt bruken av lampen dersom skjermen er ødelagt og bytt skjermen.
- Dersom den eksterne skjøteledningen eller armaturets ledning er skadet, skal den kun byttes ut av produsenten eller produsentens serviceverksted eller en tilsvarende kvalifisert person for å unngå fare.

### Montering

Sjekk før montering at strømforsyningen er slått av for å unngå elektrisk støt.

### Avfallsåndtering

Ikke kast elektrisk utstyr sammen med husholdningsavfall. I samsvar med direktiv 2012/19/EN om elektrisk og elektronisk avfall og dets påvirkning i nasjonale lover skal elektrisk og elektronisk avfall samles inn spesielt og videresendes til miljøikkert gjenbruk. Resirkulering som alternativ til returkravet:

eieren av elektrisk og elektronisk utstyr som fraskriver seg eierskapet forplikter seg til å returnere det eller samarbeide om korrekt bruk av utstyret. Hvis dette er tilfellet kan det brukte apparatet også leveres til en miljøstasjon i samsvar med de nasjonale resirkuleringskravene og lov om avfallshåndtering. Dette gjelder ikke tilbehør og hjelpeutstyr for utstyret; bare de elektriske komponentene.

### HENVISNING



Når produktet ditt ikke brukes lenger må det ikke avhendes i husholdningssøppelet. Det må deponeres på riktig måte, for å beskytte miljøet. Du kan finne informasjon om miljøstasjoner og åpningstider hos din ansvarlige kommune. Defekte eller brukte batterier må resirkuleres iht. direktiv 2006 / 66 / EC. Batterier og/eller apparatet leveres inn til gjeldene samlesteder.

## EE Üldised ohutusjuhised

### Enne lambi paigaldamist ja kasutamist lugege ohutus- ja paigaldusjuhised tähelepanelikult läbi. Hoidke juhised alles.

Lambi paigaldamiseks on vaja tehnilisi oskusi ja algteadmisi elektrist. Kui te ei saa paigaldusjuhistest aru või kui teil puuduvad sobivad töövahendid, kutsuge appi väljaõppinud elektrik.

Tähelepanu! Enne paigaldamist tuleb toitekaabel pingelt vabastada (kaitselüliti välja lülitada). Järgige allpool kirjeldatud sümboleid ja ohutusjuhiseid, mis aitavad vältida vales paigaldusest või kasutamisest tulenevaid kahjusid.



**Kaitseklass 1:** Selle sümboliga valgustid tuleb ühendada toiteühenduses kollase/rohelise kaitsejuhiga kaitsemaandusklemmile.

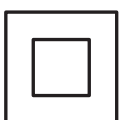

**Kaitseklass 2:** Selle sümboliga valgustitel pole ohutu töö tagamiseks kaitsejuhet vaja.



**Kaitseklass 3:** Selle sümboliga valgusteid tohib kasutada üksnes kaitseväikepingega. Ühendamine ainult ohutu väikepingega (SELV) võrku.

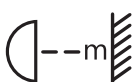

**Minimaalne kaugus:** Selle sümboliga tähistatakse valgusti minimaalset kaugust valgustatavast, tavalise süttivusega pinnast.

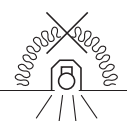

**Süvistatavad valgustid:** See sümbol tähendab, et valgustit ei tohi katta soojusmaterjaliga.

**Modifitseerimine:** ärge modifitseerige valgustit ega selle ühendusjuhet.

**Kasutuselevõtt:** ärge kasutage valgustit, kui valgusti ise või selle ühendusjuhe on nähtavalt kahjustunud.

**Hooldusjuhend:** puhastage valgustit ainult siis, kui see on välja lülitatud. Ärge laske niiskusel sattuda ühenduse ja pinget juhtivate osade piirkonda. Puhastusvahendid võivad tekitada plekke.

### Ohutusjuhised

- Elektrilöögi vältimiseks veenduge enne paigalduse ja hoolduse alustamist, et toide on välja lülitatud.
- Lambipirn ja korpus lähevad kasutamise ajal väga kuumaks. Ärge katsuge pirni ega korpusi, kui lamp on sisse lülitatud või pirn pole veel täielikult maha jahtunud.
- Lambipirni vahetades veenduge, et uus pirn sobib määratud nimivõimsuse ja sokliga.
- Ärge vaadake otse töötava lambi valguse sisse.
- Ärge kasutage lampi ilma kuppilita. Kui kuppel on katki, lõpetage lambi kasutamine ja vahetage kuppel välja.
- Kui valgusti väline paindkaabel või toitejuhe on kahjustatud, peab selle välja vahetama tootja või tema hoolduspartner või muu sarnase pädevusega isik.

### Paigaldus

Elektrilöögi vältimiseks veenduge enne paigaldamist, et toide on välja lülitatud.

### Kasutuselt kõrvaldamine

Kasutuselt kõrvaldatud elektriseadmeid ei tohi panna majapidamisjätmete hulka. Vastavalt Euroopa direktiivile 2012/19/EÜ kasutatud elektri- ja elektroonikaseadmete kohta ning selle rakendamise kohta siseriiklikes õigusaktides tuleb kasutatud elektriseadmed eraldi koguda ja loodushoidlikult taaskasutusse suunata. Ümbertöötlemine tagasisaatmisnõude alternatiivina: kui elektriseadme omanik seadet enam ei kasuta, on ta kohustatud selle kas tagasi saatma või aitama kaasa selle asjakohasele taaskasutamisele. Vana seadme võib ära anda ka vastuvõtupunkti, kes selle vastavalt riigi taaskasutusnõuetele ja jäätmeseadusele kõrvaldab. See ei kehti kasutatud seadmete elektrilisi osi mittesisaldava lisavarustuse ja abivahendite kohta.

### MÄRKUS



Ärge visake toodet pärast selle kasutuse lõppu olmejätmete hulka, vaid viige keskkonnakaitse huvides selleks ettenähtud jäätmekogumispunkti. Jäätmekogumispunktide asukohad ja lahtiolekuajad saate teada omavalitsusest. Vigased või vanad akud tuleb kooskõlas direktiiviga 2006/66/EÜ ringlusse võtta. Selleks viige aku ja/või seade ettenähtud kogumispunkti.

## LV Vispārēji drošības norādījumi

**Pirms jūsu jaunas lampas uzstādīšanas un izmantošanas rūpīgi izlasiet šos drošības un uzstādīšanas norādījumus. Saglabajiet šo pamacību izmantošanai nākotnē.**

Šīs lampas uzstādīšanai nepieciešamas pamata zināšanas par elektrību un tehniskas prasmes. Ja jūs nesaprotat šos uzstādīšanas norādījumus vai kadu to daļu vai ja jums nav nepieciešamo instrumentu, lūdziet palīdzību profesionālam elektrīkim.

Uzmanību! Pirms montāžas uzsākšanas strāvas padeves vads jāatvieno no sprieguma. (Drošinātājs izslēgts). Ņemiet vērā tālāk tekstā izskaidrotos simbolus, lai izvairītos no bojājumiem, kas radušies neprofesionālas montāžas vai lietošanas rezultātā:



**Aizsardzība pret elektriskās strāvas triecienu, klase 1:** Gaismekļus ar šo simbolu tīklā pie zemējuma skavas pievienot ar dzelteni/zaļu aizsargvadītāju.

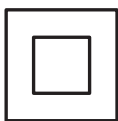

**Aizsardzība pret elektriskās strāvas triecienu, klase 2:** Gaismekļu ar šo simbolu drošai lietošanai nav nepieciešami aizsargvadītāji.



**Aizsardzība pret elektriskās strāvas triecienu, klase 3:** Gaismekļus ar šo simbolu lietot tikai ar zemu spriegumu. Pieslēgšana tikai īpaši zema sprieguma barošanas tīklos.

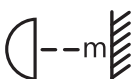

**Minimālais attālums:** Šis simbols izskaidro minimālo spuldzes attālumu līdz apgaismotai, viegli uzliesmojošai virsmai.

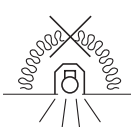

**Iebūvējamie gaismekļi:** Šis simbols izskaidro to, ka gaismeklis nav piemērots tā noreģināšanai ar siltumizolācijas materiālu.

**Izmaiņas:** Nedrīkst veikt nekādas gaismekļa vai tā strāvas padeves vada izmaiņas.

**Lietošana:** Nelietojiet gaismekli, ja pašam gaismeklim vai tā strāvas padeves vadam ir redzami bojājumi.

**Kopšanas norādījumi:** Pirms tīrīšanas gaismekli izslēgt, neļaut mitrumam nonākt savienojuma nodalījumos vai strāvu vadošajās daļās. Tīrīšanas līdzekļi var radīt traipus.

### Drošības norādījumi

- Pirms uzstādīšanas un apkopes pārlicinieties, ka elektrības padeve ir izslēgta, lai izvairītos no strāvas trieciena.
- Darbības laikā spuldze un lampas korpuss uzkarīs. Nepieskarieties spuldzei un lampas korpusam, kamēr lampa darbojas vai nav pilnībā atdzisusi.
- Mainot spuldzi, pārlicinieties, ka jaunā spuldze atbilst nominālai jaudai un spuldzes ligzdas veidam.
- Kad lampa ir ieslēgta, neskatieties tieši gaismā.
- Neizmantojiet lampu bez kupola. Ja kupols ir bojāts, pārtrauciet izmantot lampu un nomainiet kupolu.
- Ja gaismekļa ārējais, elastīgais kabelis vai vads ir bojāts, tā nomaiņu var veikt tikai ražotājs, tā apkalpošanas pārstāvis vai līdzīga kvalificēta persona, lai izvairītos no iespējama apdraudējuma veselībai.

### Uzstādīšana

Pirms uzstādīšanas pārlicinieties, ka elektrības padeve ir izslēgta, lai izvairītos no strāvas trieciena.

### Utilizācija

Neizmetiet elektrisko iekārtu atkritumus kopā ar mājāsaimniecībā atkritumiem. Atbilstoši Eiropas direktīvai 2012/19/EK par elektrisko un elektronisko iekārtu atkritumiem un attiecīgajiem nacionālajiem tiesību aktiem, iekārtu atkritumus savāc atsevišķi no citiem sadzīves un būvniecības atkritumiem. Iekārtu atkritumus savāc un pārvadā tā, lai tiktu veicināta dabu saudzējoša otrreizēja pārstrāde. Otrreizēja pārstrādes iespējas: ja elektroiekārtas īpašnieks to vairs nelieto, viņa pienākums ir nodot iekārtu atkritumu savākšanas punktā, kas nodrošina visu savāktu atkritumu pienācīgu apstrādi. Tas neattiecas uz lietotu iekārtu papildus aprīkojumu un palīg līdzekļiem, kas nesatur elektriskās daļas.

### NORĀDE



Kad izstrādājums savu laiku ir nokalpojis, apkārtējās vides aizsardzības nolūkā neizmetiet to sadzīves atkritumos, bet gan nododiet to utilizācijai šim mērķim paredzētā nodošanas punktā. Par šādiem nodošanas punktiem un to darba laikiem informāciju iespējams saņemt vietējā pašvaldībā. Bojāti vai nolietoti akumulatori saskaņā ar Direktīvu 2006 / 66 / EK jānodod otrreizējai pārstrādei. Nododiet akumulatorus un / vai ierīces piedāvātajos nodošanas punktos.

**Bendrosios saugos nuorodos**

**Prieš montuodami ir naudodami naują šviestuvą, atidžiai perskaitykite toliau nurodytas saugos ir montavimo instrukcijas. Pasilikite šia instrukcija atečiai.**

Norint sumontuoti šį šviestuvą reikia turėti pagrindiniu žiniu apie elektra ir techniniu igudžiu. Jei nesuprantate tolesnes montavimo instrukcijas ar kuriu nors jos daliu, taip pat, jei neturite reikiamu irankiu, kreipkitės pagalbos i profesionalu elektrika

Dėmesio! Prieš pradėdant montavimo darbus būtina atjungti įtampą tiekiamą tinklo laidui (saugiklis išjungtas). Prašome perskaityti toliau pateiktus simbolių paaiškinimus ir saugos nuorodas, padėsiančius išvengti žalos dėl nekvalifikuoto montavimo ar naudojimo:



**Apsaugos klasė 1:** Šiuo simboliu pažymėtus šviestuvus reikia iš tinklo pusės geltonu/žaliu žemėjimo laidu prijungti prie apsauginio žemėjimo gnybto.

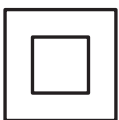

**Apsaugos klasė 2:** Šiuo simboliu pažymėtų šviestuvų eksploatacijai naudoti žemėjimo laido nereikia.



**Apsaugos klasė 3:** Šiuo simboliu pažymėtus šviestuvus eksploatuoti tik saugios žemiausiosios įtampos (SELV) sąlygomis. Prijungti tik prie SELV elektros grandinės.

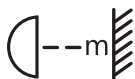

**Mažiausias atstumas:** Šis simbolis nurodo mažiausią šviestuvo atstumą iki apšviečiamo degaus paviršiaus.



**Lubų šviestuvai:** Šis simbolis nurodo, kad šio šviestuvo negalima uždengti šilumos izoliacine medžiaga.

**Pakeitimai:** Neatlikite jokių šviestuvo arba prijungimo laido pakeitimų.

**Eksploatavimas:** Nenaudokite šviestuvo, jeigu šviestuvai ar jo prijungimo laidas yra akivaizdžiai pažeisti.

**Priežiūra:** Valyti šviestuvą galima tik jį prieš tai išjungus. Patalpos, kuriose montuojamas šviestuvai, ir dalys, kuriomis teka elektros srovė, turi būti apsaugotos nuo drėgmės. Valymo priemonės gali palikti dėmes.

**Saugos instrukcijos**

- Kad išvengtumėte elektros smūgio, prieš montuodami ir prižiūrėdami įsitikinkite, kad išjungtas maitinimo tiekimas.
- Naudojant lemputę ir šviestuvo korpusas labai įkaista. Niekada nelieskite lemputės ir šviestuvo korpuso, kai šviestuvai įjungtas arba kol nėra visiškai atvėsęs.
- Keisdami lemputę įsitikinkite, kad atitinka naujosios lemputės vardinė galia vatais ir cokolio tipas.
- Niekada nežiūrėkite tiesiai į šviesą, kai šviestuvai įjungtas. Nenaudokite šviestuvo be gaubto. Jei gaubtas sulūžo, nebenaudokite šviestuvo ir pakeiskite gaubtą.
- Jei pažeistas išorinis lankstus kabelis ar šviestuvo laidas, jį turi pakeisti tik gamintojas ar jo techninės priežiūros atstovas arba panašios kvalifikacijos asmuo, kad būtų išvengta pavojaus.

**Montavimas**

Kad išvengtumėte elektros smūgio, prieš montuodami įsitikinkite, kad išjungtas maitinimo tiekimas.

**Išmetimas**

Neišmeskite elektros prietaisų atliekų kartu su buitėmis atliekomis. Pagal Direktyvą 2012/19/EB dėl elektros ir elektronikos įrangos ir pagal nacionalinius įstatymus, įgyvendinimus pagal direktyvą, elektros ir elektronikos įrangos atliekas būtina surinkti atskirai ir atiduoti perdirbti. Gražinimas kaip perdirbimo alternatyva: elektros ir elektronikos įrangos savininkas išmetamą įrangą turi gražinti arba bendradarbiauti ją utilizuojant. Šiam tikslui naudotus prietaisus galima atvežti į priėmimo stotį išmesti pagal nacionalinius perdirbimo reikalavimus ir Atliekų aktą. tai netaikoma išmetamų prietaisų priedų dalims ir pagalbinėms medžiagoms, išskyrus elektrinius komponentus.ą. tai netaikoma išmetamų prietaisų priedų dalims ir pagalbinėms medžiagoms, išskyrus elektrinius komponentus.

**NURODYMAS**

Siekdami saugoti aplinką, baigę naudoti šį gaminį neišmeskite jo kartu su įprastomis buitėmis atliekomis, o perduokite tinkamai utilizuoti. Apie surinkimo vietas ir jų darbo laiką teiraukitės kompetentingoje administracinėje įstaigoje. Sugedusius ar nebenaudojamus akumuliatorius reikia utilizuoti pagal Direktyvą 2006/66/EB. Akumuliatorius ir (arba) prietaisą perduokite siūlomoms surinkimo įstaigoms.

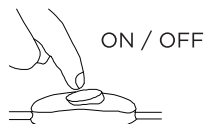
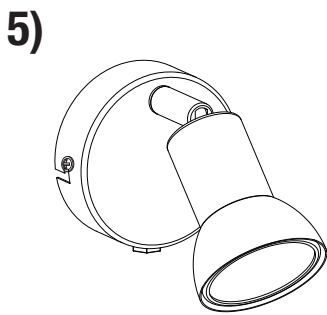
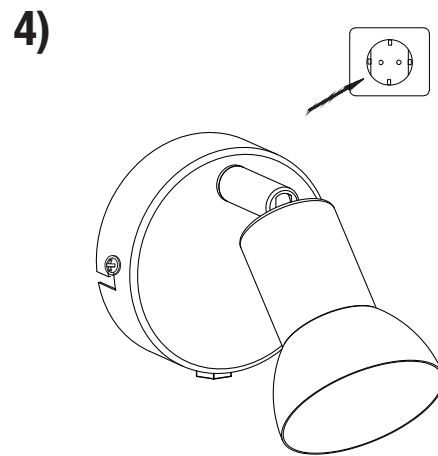
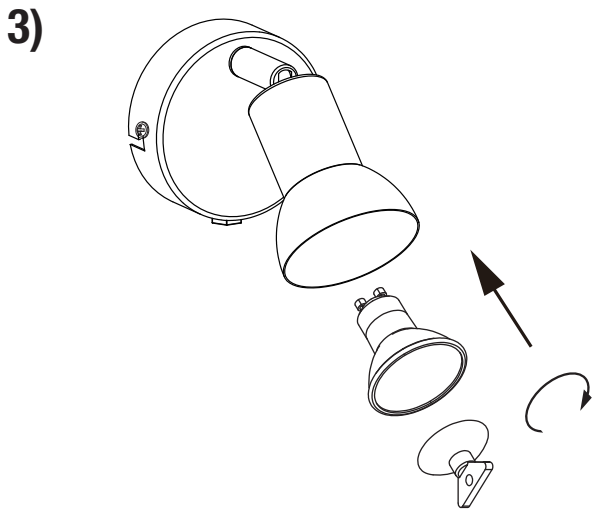
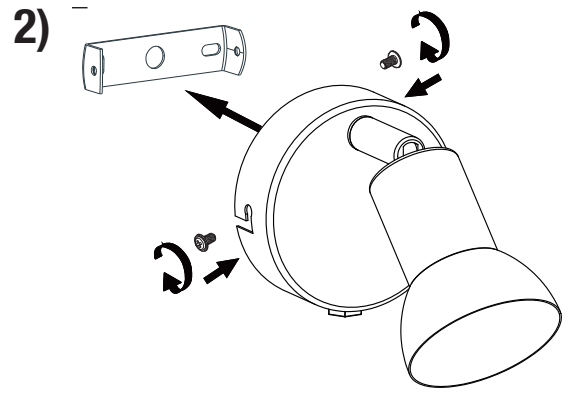
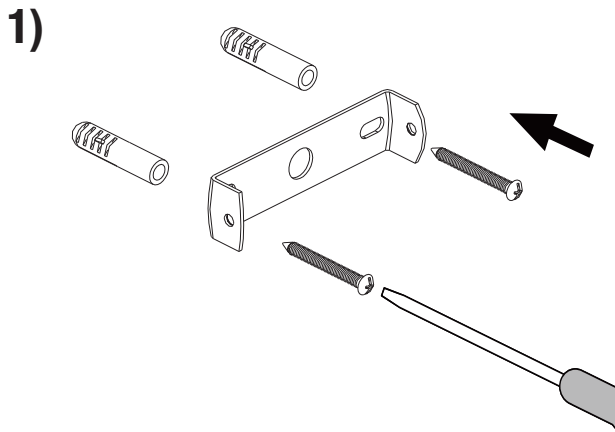

socket GU10



Buld not included



max. 5 W



Guarantee 2 years



220-240 V AC 50 Hz



IP20



Class II



Bulbs not included / Ei sisällä lamppeja / Ljuskällan medföljer ej / Lyspærer er ikke inkludert / Lambid ei kuulu komplekti / Spuldzes komplekta nav iek9autas / Lempuciu komplekte nera

Manual instructions material /  
Ohjekirjan materiaali /  
Instruktionsmaterial /  
Håndbok instruksjonsmateriale /  
Juhendmaterjal /  
Lietošanas norādījumi /  
Naudojimo vadovo medžiaga



Manufactured for • Valmistuttaja • Tillverkad för • Producers for •  
Toodetud • Ražošanas pasūtītājs • Kieno užsakymu pagaminta •  
Kesko Corporation Building and technical trade, Työpajankatu 12, FI-  
00580 Helsinki <http://www.kesko.fi/en/> © Kesko 2025. Made in China.

**CELLO**