

kylä/kunnanosa	tilan nimi/kortteli	tilan RN:o/tontti	rakennustoimenpide UUDISRAKENNUS	juoks. N:o
hakija ja osoite			sisältö PÄÄPIIRUSTUS	mittakaava 1:50
rakennuspaikan osoite			Luoman 737 Rantasipi POHJAPIIRUSTUS, JULKISIVUT JA LEIKKAUS	
suunnittelija LUOMAN PUUTUOTE OY			piirustusnumero	ARK
allekirjoitus			päiväys	

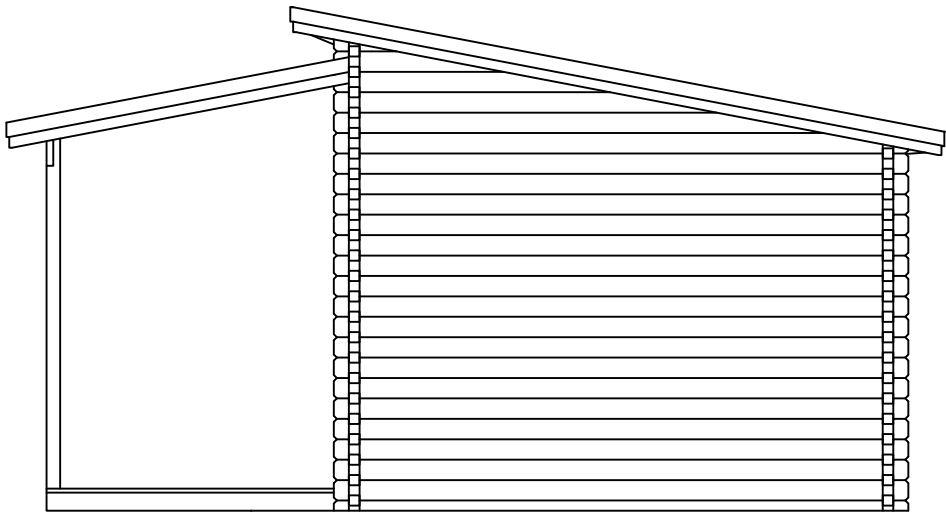

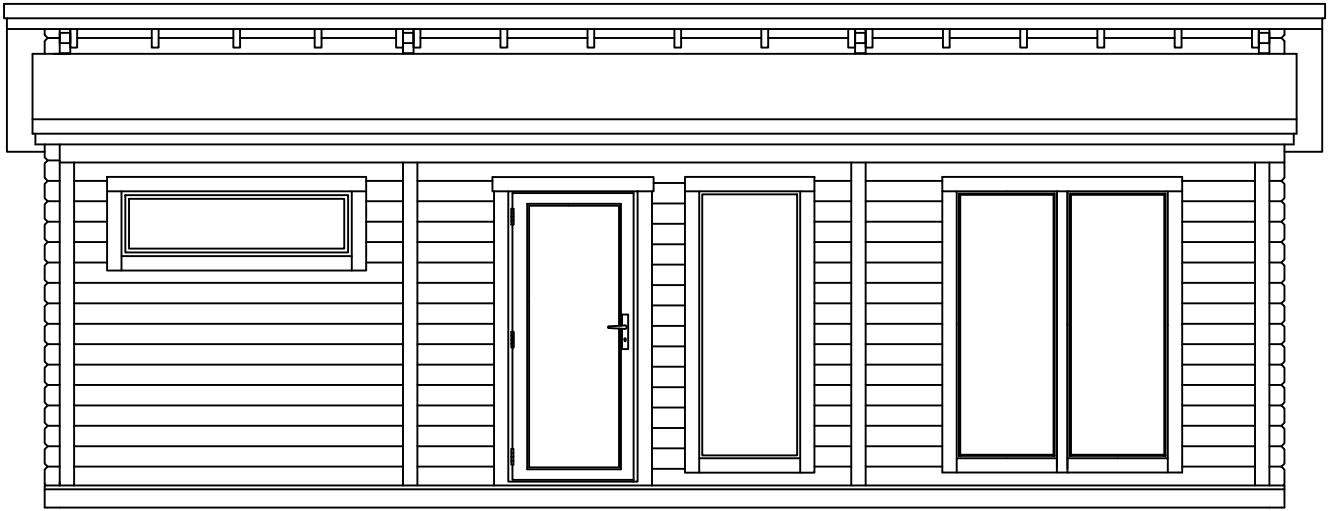

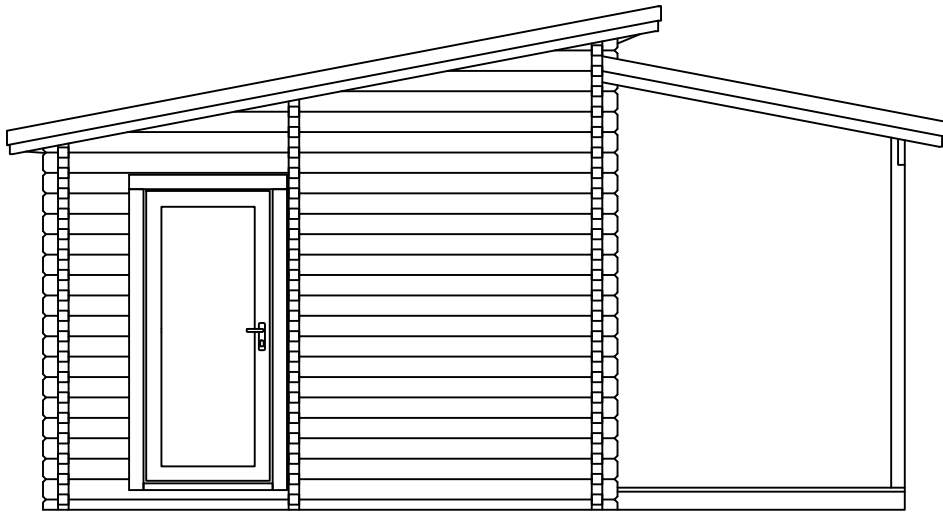
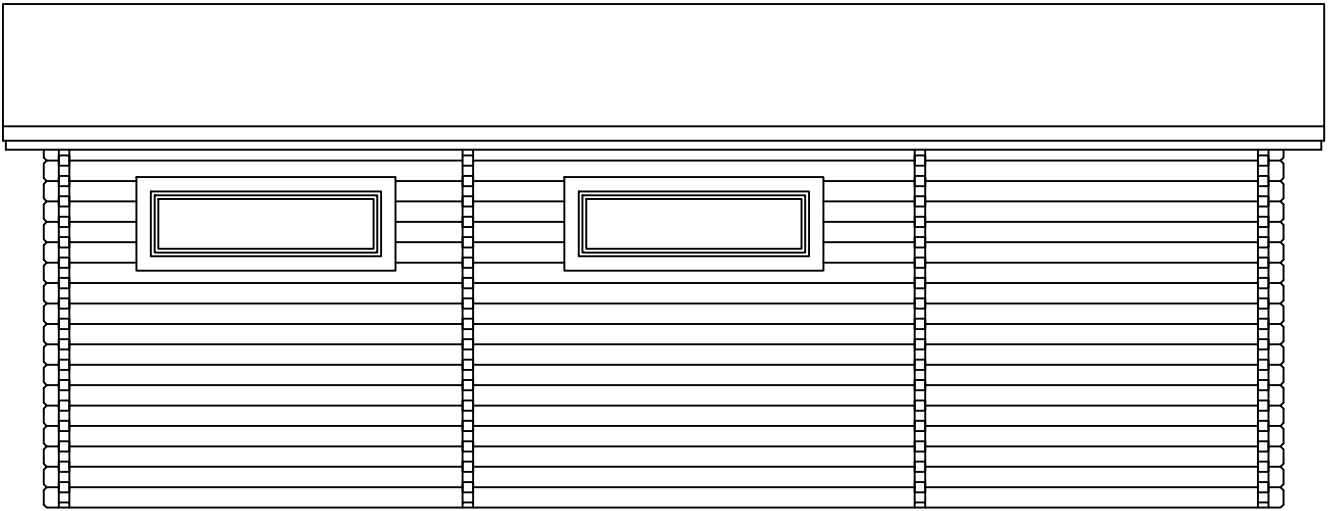
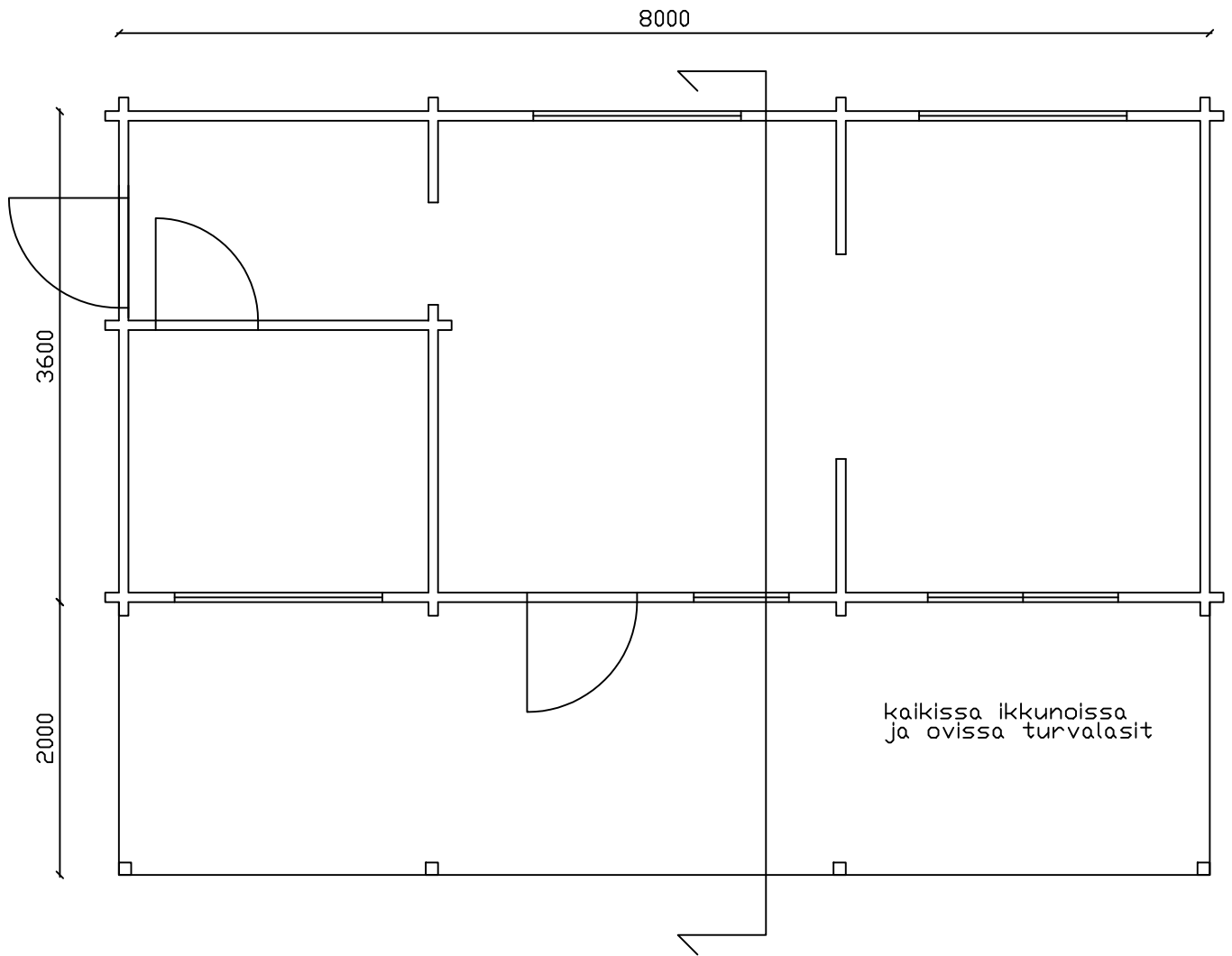

vesikate
kattolauta 21mm
kattopalkit 40x120

vesikate
kattolauta 21mm
kattopalkit 58x195mm
paneeli 16mm

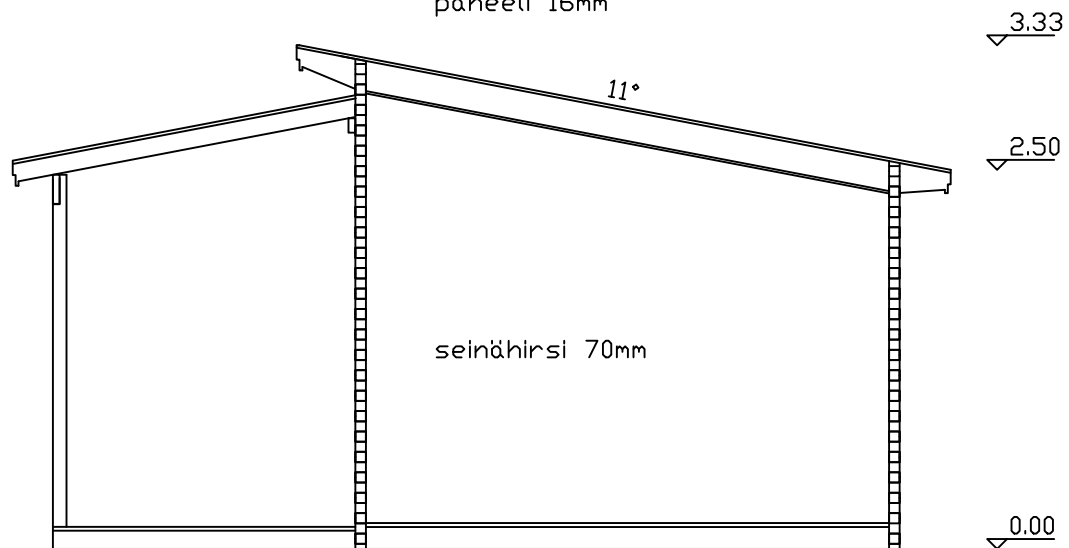

terassilauta 26mm
lattiavasat 40x120mm

lattialauta 26mm
lattiavasat 40x145mm
perustukset erillisen suunnitelman mukaan