

hide^alite

UUTUUDET 2025





Julkaisemme syksyn uutuudet – ja olemme valmiina auttamaan sinua! Tarvitsetpa sitten älykästä ohjausta, loisteputket korvaavia ratkaisuja, jotka kestävät vaativia olosuhteita, tai kenties näiden yhdistelmää, meillä on ratkaisut tarpeisiisi. Tutustu uusimpiin innovaatioihimme ja anna meidän tehdä valaistuksestasi älykkäämpää, yksinkertaisempaa ja mukautetumpaa sen mukaan, mitä todella tarvitset!

Hallitse valaistustasi Casambin ja Hide-a-liten avulla! Luo mukautettuja valoskenaarioita, himmennä, optimoi ja mukauta valaistustasi energiansäästön saavuttamiseksi – kaikki yksinkertaisen ja käyttäjäystävällisen sovelluksen avulla. Langattoman ohjauksen ansiosta voit säätää valaistusta täysin vapaasti tarpeen mukaan.

Inline G2 IP23 – tehokas loisteputkien korvaaja

Inline G2 optimoi valaistuksen uudella tekniikalla ja entistäkin älykkäämmillä ohjausratkaisuilla, kuten uudella Casambi-ohjauksella. Tutustu laajaan teollisuusvalaisinten sarjaamme, jossa on vaihdettavat LED-moduulit ja liitäntälaitteet. Valaisimilla on pitkä käyttöikä ja vähäinen huoltotarve. Valaisimet on helppo asentaa valaisinkiskoon, kattoon, seinään tai vajjeriin. Vaihda vanhat T5- ja T8-valaisimet kestäviin valaisimiin, joiden energiankulutus on pienempi.

Inline Basic IP23 – helppokäyttöinen ja kustannustehokas ratkaisu

Perusmallinen teollisuusvalaisin varastotiloihin ja teollisuuslaitoksiin korvaamaan vanhat T5- ja T8-loisteputket. Sekä LED että liitäntälaitte on helppo vaihtaa, mikä yksinkertaistaa huoltoa. Valittavissa on kaksi kokoa ja joko ON/OFF- tai DALI-ohjaus.

Liteline IP66+ – kestävyyttä vaativiin ympäristöihin

Liteline IP66+ on D-merkitty ja IK-luokiteltu valaisin vaativiin ympäristöihin, ja se on valmistettu kestävästi syövyttäviä olosuhteita sekä soveltumaan esimerkiksi sikaloihin, navetoihin ja hevostalleihin.

Flexline – räätälöityjä valaisevia linjoja

Valmis 230V profiiliratkaisu helpolla liittämisellä. Saatavana eri pituuksia aina 30 cm:stä 2 metriin. Sopii täydellisesti lukuisiin erilaisiin käyttökohteisiin, kuten verhojen taakse, sovitushuoneisiin, syvennyksiin, hyllyköihin tai yläkaappien alle sekä ripustettuna esimerkiksi myymälätiskien ylle.

Profiili 30x30 – tyylipuhdas asennus

Uusi 30x30-profiilimme on saatavana valkoisena, mustana ja alumiinisena. Se on täydellinen yhdistettynä moniin LED-nauhoihimme ja luo valaistuksellesi ammattimaisen ilmeen. Suositut Hidden- ja Wedge-profiilimme ovat nyt saatavana valkoisena, mustana ja alumiinisena, ja niitä voidaan myös räätälöidä asiakkaan väritoiveen mukaan.

Sky LED-paneeli, jossa CLO – pitkäkestoista suorituskykyä

Suosituksessa Sky-paneelissa on nyt CLO-ominaisuus (Constant Light Output), mikä varmistaa valovoiman tasaisuuden ajan myötä ja pidentää paneelin käyttöikää.

Seuraathan Instagram-tiliämme [@hidealitesuomi](#) ja LinkedIn-tiliämme [Hide-a-lite Finland](#)? Näistä kanavista saat lisää vinkkejä ja neuvoja tuotteistamme sekä ideoita miten viedä valaistus uudelle tasolle.



TUTUSTU
SYKSYN
UUTUUKSIIN

Uutuudet 2025



Casambi-yksiköt
Sivut 6-8



Jolly Maxi US / Q-Box Multi
Sivut 9-11

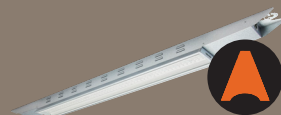

Inline G2 IP23/Casambi
Sivut 12-15



Inline Basic IP23
Sivut 16-17



Liteline IP66+
Sivu 18-21

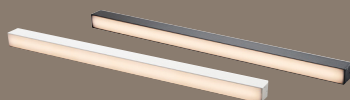

Flexline
Sivut 22-27

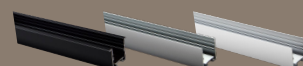

Profiili 30x30
Sivu 28



Profiili Hidden
Sivu 29

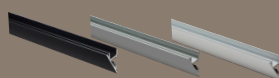

Profiili Wedge
Sivu 30

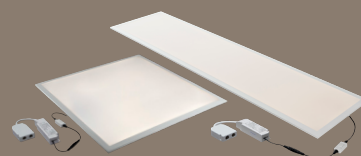

Sky
Sivut 32-33

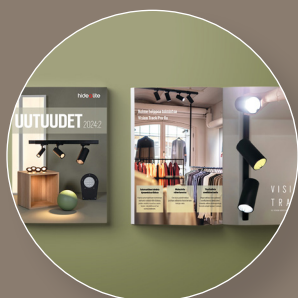

SYKSYN 2024 UUTUUKUDET
Sivut 34-39

Koko tuotevalikoimamme löytyy osoitteesta www.hidealite.fi. Luettelon kuvat ja tekstit esittävät tuotteita mahdollisimman tarkasti, mutta varaamme oikeuden mahdollisiin poikkeamiin tuotteiden rakenteessa, värissä tai teknisissä tiedoissa. Tämän dokumentin kopiointi kokonaan tai osittain on kielletty ilman OEM Finland Oy:n lupaa. Emme vastaa tässä luettelossa mahdollisesti olevista virheellisyyksistä ja pidätämme oikeudet tietojen muuttamiseen.

OHJAA VALAISTUSTA CASAMBILLA

Hallitse valaistustasi Casambin ja Hide-a-liten avulla! Casambi muuttaa tapaa hallita valaistusta. Langattomalla ohjauksella älypuhelimien tai muiden laitteiden kautta sinulla on täysi vapaus säädellä valaistusta tarpeidesi mukaan. Luo kustomoituja valoskenaarioita, himmennä ja säädä värilämpötiloja – kaikki suoraan käsissäsi olevan sovelluksen avulla. Casambin avulla valaistus on helppo modernisoida älykkäällä tekniikalla, joka vähentää energiankulutusta ja tarjoaa paremman käyttökokemuksen.

Yhdistämällä valaisimiimme esimerkiksi TED-, A2D-, ASD- tai PWM4-ohjausjärjestelmän saat täydellisen ja tehokkaan valaistusratkaisun. Riippumatta siitä, käytätkö upotettavia alasvaloja, LED-nauhoja tai DALI-valaisimia, voit ohjata kaikkea valaistustasi langattomasti ja mukauttaa sen tarpeisiisi. Casambi-ohjausjärjestelmä mahdollistaa langattoman tiedonsiirron, mikä tekee sekä asennuksesta että käytöstä helpompaa. Vältä suuritoiselta kaapeloinnilta ja monimutkaiselta ohjelmoinnilta, mikä säästää sekä aikaa että rahaa.

Casambi mahdollistaa sellaisen valaistusjärjestelmän rakentamisen, jota voi helposti laajentaa ja muuttaa ajan myötä. Koe, miten Casambi yhdessä Hide-a-liten innovatiivisten valaistusratkaisujen kanssa vie projektiesi hallinnan ja tehokkuuden uudelle tasolle – helppokäyttöisyydestä tai suorituskyvystä tinkimättä.

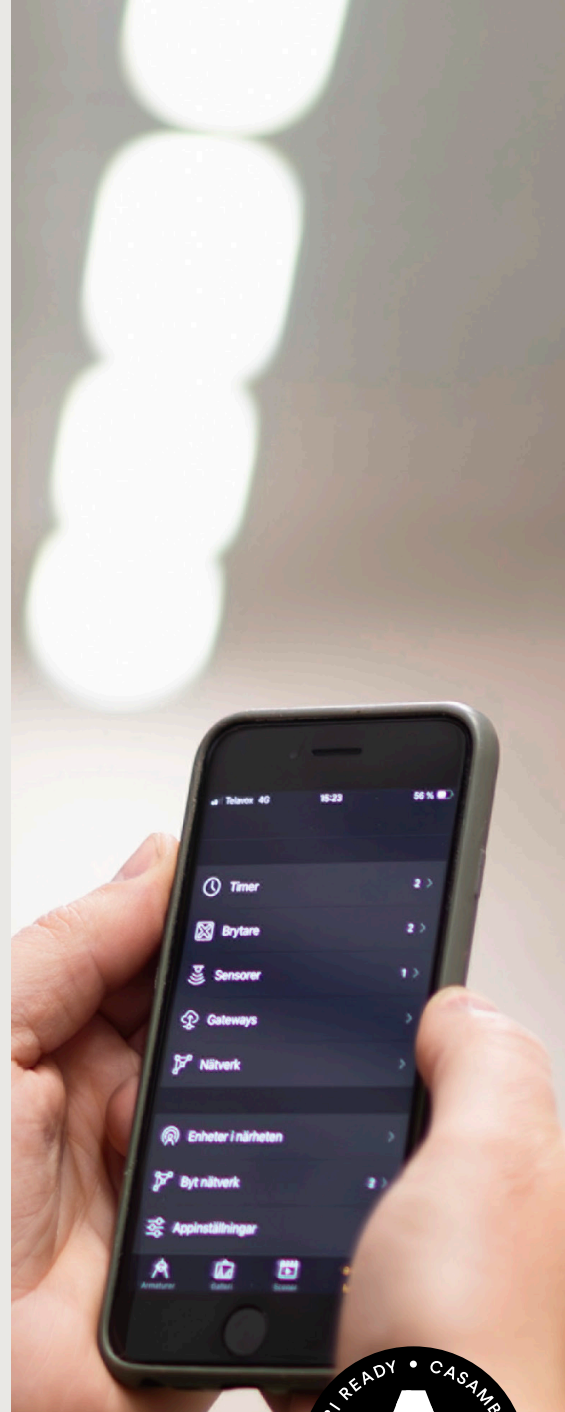

HIDE-A-LITEN CASAMBI READY -TUOTTEET

Kun yhdistät Casambi-järjestelmän valaisimiimme ja tarvikkeisiimme, saat ratkaisun, joka on sekä tehokas että helppokäyttöinen. Tässä on muutamia esimerkkejä:

Himmennettävät tuotteet:

Liitä upotettavat alasvalomme ja kohdevalomme Casambi TED-himmennimeen ja hallitse valaistusta täysin matkapuhelimellasi. Luo ja säädä valoskenaarioita helposti tarpeiden mukaan – työvalaistuksesta tunnelmallisiin ympäristöihin.

DALI-tuotteet:

Suurempiin valaistusratkaisuihin itsestään selvä valinta ovat DALI-tuotteemme. A2D muuntaa DALI- ja analogiset signaalit Casambi-komennoiksi, kun taas ASD integroi DALI-järjestelmät Casambiin. Yhdessä ne yhdistävät vanhat järjestelmät Casambiin mahdollistaen valaistuksen langattoman ohjauksen.

0-10V tuotteet:

0/1–10 V:n liitäntälaitteitamme voi ohjata A2D:llä ja ASD:llä. A2D tukee 0–10 V:n jännitettä kahden kanavan yli, kun taas ASD tukee sekä 0–10 V:n että 1–10 V:n jännitettä yhden kanavan yli.

RGB-ohjatut tuotteet:

Halusitpa sitten yleisvalaistuksen tai korostusvalaistuksen, PWM4:n avulla on helppo säätää valovoimaa ja luoda mukautettuja valoskenaarioita. Laite tukee niin yksikanavaisia yksivärisiä kuin monikanavaisia RGB LED-nauhoja, mikä mahdollistaa erilaiset valaistusratkaisut erittäin joustavasti.

LED-nauha:

Jos haluat sen sijaan ohjata LED-nauhaa DALI:n kautta, voit liittää A2D:n tai ASD:n helposti DALI-väylän kautta. Ohjaa yhtä tai useampaa yksiväristä LED-nauhaa tai vaikka yhtä LED-nauhaa RGB:llä.



CASAMBIN vs. DALIN EDUT

Sekä Casambi että DALI ovat suosittuja ohjausjärjestelmiä, mutta Casambi tarjoaa useita etuja, jotka tekevät siitä käyttäjäystävällisemmän vaihtoehdon:

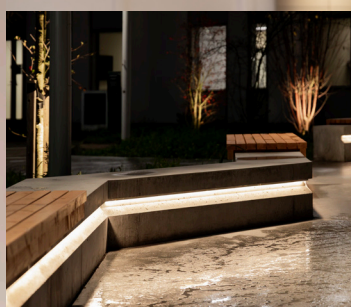

Lataa Casambi-sovellus
App Storesta tai Google Playsta



App Store



Google Play



Langaton teknologia

Casambi käyttää langatonta mesh-tekniikkaa, mikä minimoi kaapeloinnin tarpeen ja tekee asennuksesta nopeaa ja helppoa. DALI vaatii fyysisen kaapeloinnin, mikä voi olla sekä aikaa vievää että kallista.



Käytettävyys

Casambi tarjoaa sovelluksen, jonka avulla valaistusta on helppo ohjata mobiilisovelluksella tai tabletilla. DALI-järjestelmä vaatii usein erilliset ohjauspaneelit eikä ole yhtä joustava käyttäjän kannalta.



Automaatio ja sensorit

Casambi tukee automaatiota ja sensoreita valaistuksen säätämiseksi liikkeen tai ympäristön valaistusolosuhteiden mukaan. DALI tarjoaa samat toiminnot, mutta ohjelmointi ja kaapelointi ovat usein monimutkaisempia.



Helppo kytkentä

Casambi on helposti asennettava ja skaalautuva. Voit helposti lisätä tai poistaa laitteita tekemättä koko asennusta uudelleen, kun taas DALI vaatii enemmän teknistä asiantuntemusta ja laajaa kaapelointia.



Yhteensopivuus vanhempien järjestelmien kanssa

Casambi voidaan helposti integroida vanhempiin valaistusjärjestelmiin yhdistämällä se DALI:iin. DALI:lla on kuitenkin enemmän rajoituksia integroinnissa vanhempiin järjestelmiin.

Toiminto	Casambi (langaton)	DALI (langallinen)
Asennus	Yksinkertainen, langaton asennus ilman ylimääräistä kaapelointia	Vaatii lisäkaapeloinnin DALI-väylää varten
Joustavuus	Helppo laajentaa ja vaihtaa ilman uusia kaapeleita	Muutosten tekeminen jälkikäteen voi olla vaikeaa ja monimutkaista
Ohjaus	Mobiilisovelluksen, mesh-tekniikan, sensoreiden ja skenaarioiden kautta	DALI-ohjainten ja keskusohjauksen kautta. Tarvitaan DALI-tekniikko
Kustannukset	Pienemmät asennuskustannukset (mahdollistaa olemassa olevien kaapeleiden käyttö)	Suuremmat asennuskustannukset lisäkaapeloinnin vuoksi
Huolto	Helppo päivitys sovelluksen kautta, fyysistä kytkentää ei tarvita	Vaatii teknistä tietämystä muutoksissa tai virheiden ilmetessä
Energiansäästö	Edistyksellinen himmennys, liiketunnistimet ja skenaariot	Edistyksellinen himmennys, liiketunnistimet ja skenaariot
Skaalattavuus	Helppo lisätä uusia valaisimia ilman kaapelointia	Vaatii suunnittelua tulevaa laajennusta varten

Langaton älykäs valaistus ammattimaisiin ympäristöihin. Casambi-mallisto tarjoaa innovatiivisia ratkaisuja älykkääseen valaistuksen ohjaukseen, joko suoraan valaisimiin integroituna tai erillisinä yksikköinä. Yhdistämällä langattoman mesh-tekniikan tehokkaaseen ohjelmistoon Casambi mahdollistaa valon ohjauksen täysin langattomasti. Tuotteet sisältävät kaiken vaihehimmennyksestä ja DALI-ohjauksesta valon ohjaukseen ja paljon muuta, minkä ansiosta energiatehokkaiden ja käyttäjäystävällisten valaistusjärjestelmien luominen on helppoa niin toimistoihin ja kouluihin kuin hotelleihin ja julkisiin tiloihinkin. Casambi keskittyy luotettavuuteen, asennuksen helppouteen ja suunnittelun vapauteen, ja se tarjoaa täydellisen ekosysteemin älykkään valaistuksen tulevaisuudelle.

SALVADOR 1000

Casambi-ohjausmoduuli DALI-järjestelmille, täydellinen LED-liitäntälaitteiden ohjaamiseen pienissä ja keskisuurissa asennuksissa. Sillä on ainutlaatuinen kyky toimia sekä master- että slave-laitteena DALI-ratkaisuissa, mikä mahdollistaa suuren joustavuuden.

Sno	Tyyppi
26 06 111	Salvador 1016
26 06 112	Salvador 1032
26 06 113	Salvador 1064



Esimerkkejä yhteensopivista Hide-a-lite tuotteista:

- Sky
- Indline G2 IP23
- Echo

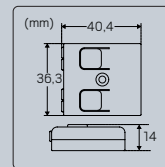

SALVADOR 2000

DALI-ohjausmoduuli, joka perustuu 1000-sarjan vahvuuksiin, mutta jossa on sisäänrakennettu virtalähde DALI-väylälle. Se on suunniteltu pienempiin ja suurempiin asennuksiin, joissa DALI:n, painikkeiden ja sensoreiden välinen integrointi on keskeistä.

Sno	Tyyppi	Teho
26 06 114	Salvador 2016	DALI 130mA
26 06 115	Salvador 2032	DALI 130mA
26 06 116	Salvador 2064	DALI 130mA



Esimerkkejä yhteensopivista Hide-a-lite tuotteista:

- Sky
- Indline G2 IP23
- Echo

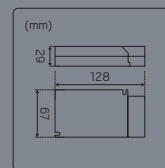

DCS

Casambi DCS toimii tulkkina DALI:n ja Casambin välillä. Liitä esimerkiksi DALI-sensori, ja anna sensorin ohjata Casambi-laitteitasi. Jännite syötetään DALI-väylän kautta.

Sno	Tyyppi
26 06 117	DCS



Esimerkkejä yhteensopivista Hide-a-lite tuotteista:

- Indline G2 IP23 Casambi

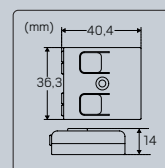

TED

Casambi TED (Trailing Edge Dimmer): Casambi-ohjattava himmennin himmennettäville hehku-, halogeeni- ja LED-lampuille. Mahdollistaa peräkkäisten himmennettävien kuormien langattoman ohjauksen ja himmennuksen Casambi mesh -tekniikan avulla (150 VA).

Snro 26 061 20
Tyyppi TED
Teho 1-100W



Esimerkkejä yhteensopivista
Hide-a-lite tuotteista:

- **Optic G2**
- **Comfort G4**
- **Flexline**

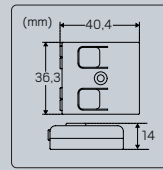

ASD

Casambi ASD (Analog Switch DALI) on kompakti moduuli, joka mahdollistaa valaistuksen langattoman Casambi-ohjauksen 0–10 V:n / 1–10 V:n analogisen ohjauksen tai DALI:n kautta. Silta Casambi-verkon ja ohjattavien liitäntälaitteiden tai analogisella tai digitaalisella tulolla varustettujen valaisimien välillä (DALI Broadcast 6 mA).

Snro 26 061 22
Tyyppi ASD
Teho DALI 6mA



Esimerkkejä yhteensopivista
Hide-a-lite tuotteista:

- **Indline G2 IP23**
- **Sky**
- **LED-himmennin RGBW/TW**

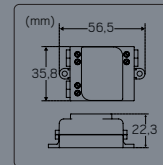

PWM4

Casambi PWM4 (Pulse Width Modulation): LED-nauhahimmennin, joka ohjaa jopa neljää kanavaa ja sopii RGB-, RGBW-, TW- ja yksivärisille LED-nauhoille. Sen suurin lähtövirta on 6A, joka jakautuu kanavien kesken.

Snro 26 061 21
Tyyppi PWM4
Teho 0-144W



Esimerkkejä yhteensopivista
Hide-a-lite tuotteista:

- **SLT liitäntälaitte**
- **LEDstrip 24V IP20/67 TW/RGB / RGBW**

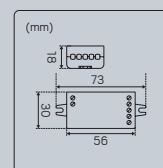

A2D

Casambi A2D (Analog to Digital): Monipuolinen tulomoduuli, joka mahdollistaa sekä 0–10 V:n signaalien että digitaalisten tulojen, kuten painikkeiden tai sensoreiden, liittämisen Casambi-verkkoon. Se mahdollistaa perinteisten ohjauslaitteiden helpon integroinnin nykyaikaisiin, langattomiin valaistusjärjestelmiin. (DALI Broadcast, 20mA).

Snro 26 061 23
Tyyppi A2D
Teho DALI 20mA



Esimerkkejä yhteensopivista
Hide-a-lite tuotteista:

- **Echo**
- **Sky**
- **Indline G2 IP23**

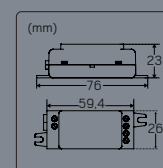

XPRESS

Casambi Xpress on langaton ja paristokäyttöinen kytkin, jolla voit helposti ohjata skenaarioita, animaatioita, värilämpötilaa ja himmennystä. Helposti seinään asennettava magneettikiinnike.

Snro	Tyyppi
20 115 00	Xpress valkoinen
20 115 01	Xpress musta

Täydellinen ratkaisu helppoon valaistuksen ohjaukseen.

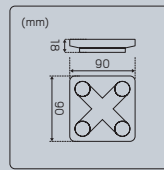

CLOUD GATEWAY

Casambi Gateway mahdollistaa pääsyn Casambi-verkkoosi Internet-yhteyden kautta. Liitä laite verkkokaapelilla tai WiFi 2.4 tai 5.0 GHz:n kautta. Mukana sovitin virransyöttöä varten USB C:n kautta. **Casambi Gateway POE** mahdollistaa pääsyn Casambi-verkkoosi Internet-yhteyden kautta. Liitä laite verkkokaapelilla tai WiFi 2.4 tai 5.0 GHz:n kautta. Toisin kuin Cloud Gatewayssä, jännitesovitin ei sisälly toimitukseen, mutta Cloud Gateway POE saa virtaa verkkokaapelin ja Power Over Ethernetin kautta.

Snro	Tyyppi
26 061 18	Cloud Gateway
26 061 19	Cloud Gateway POE

Täydellinen ratkaisu, kun haluat käyttää Casambi-järjestelmäsi myös etänä.

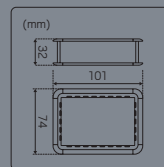

JOLLY MAXI US

Jolly Maxi on LED-muuntaja, jonka ansiosta voit hallita valaistusta täysin. Yksinkertaisella asennuksella se voi räätälöidä valaistusskenaarioita ja syöttää virtaa useimmille LED-valonlähteille, jotka toimivat vakiovirralla DC, 350-1050mA, ja valon säätö välillä 0-100 %.

Sisäänrakennettu himmennintoiminto tuottaa välkkymättömän valon. Casambi-versiossa on myös push-tulo jousipalautteisia kytkimiä varten. Jolly Maxi US- ja Jolly Maxi US DALI -mallien avulla voidaan liittää yhteen jopa 10 yksikköä ja ohjata niitä yhdestä tai useammasta paikasta jousipalautteisella painonapilla, potentiometrillä, 1-10 V:n jännitteellä tai DALI-järjestelmällä. Kätevä muistitoiminto syyttää valaisimen viimeksi asetettuihin arvoihin sähkökatkon yhteydessä, myös painonapilla.



- Nyt **Casambi**-versio – ohjaa valaisimia **langattomasti** yksinkertaisen **sovelluksen** avulla
- Ohjaa valikoimamme **vakiovirtavalaisimia** Thin G2, Core Smart ja 12-sarja
- **Älykäs muistitoiminto** sähkökatkoksen varalta



Sno	Tyyppi	Teho
40 113 45	Jolly Maxi US	1-60W
40 113 46	Jolly Maxi US DALI	1-60W
UUTUUS 40 114 62	Jolly Maxi US Casambi ¹⁾	1-60W



Sopii erinomaisesti yhteen esimerkiksi seuraavien kanssa:

- Core Smart
- 1202 Smart
- Thin G2

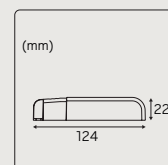
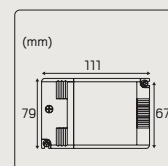

Q-BOX MULTI

Päivitä valaisimesi älykkäiksi ja energiatehokkaiksi. Q-box Multi on kytkentärasiamme, joka nopeuttaa ja helpottaa valaistuksenohjausta Casambin kautta, jolloin voit hallita valaistusta suoraan yksinkertaisen sovelluksen kautta.

Ohjausvaihtoehdoilla, kuten On/Off, himmennettävä, DALI, 0/1-10 V, LED-nauha yksivärinen, TW, RGB ja RGBW, voit helposti mukauttaa valaistusta tarpeen mukaan – täydellinen valinta toimistoihin, luokahuoneisiin ja muihin julkisiin tiloihin.

Kotelo on IP20-luokiteltu ja tarkoitettu sijoitettavaksi alakattoon tai pinta-asennukseen sisätiloissa. Kotelo voidaan kiinnittää ruuveilla vapaasti valittavaan alustaan. Mukana ruuvit Casambin älykkäiden laitteiden kiinnittämiseen ja kaapelointi sujuvaan liitäntään liittimen ja laitteiden välillä. Vedonpoisto sekä kaapeleille että asennusputkille, loop-in loop-out.

- Uusi **helposti asennettava** Q-box älykkäille **Casambi-yksiköille**
- **Ohjaa** valaisimia **langattomasti** yksinkertaisen **sovelluksen** avulla
- **Ketjuttaa** sekä **virransyötön** että **valaistuksen ohjauksen**
- **Ohjaus** On/Off, himmennettävä, DALI, 0/1-10V, yksivärinen LED-nauha, TW, RGB ja RGBW



Snro	Tyyppi	Teho
26 061 04	Q-Box Multi	
26 061 05	Q-Box Multi Casambi TED ¹⁾	1-100W
26 061 06	Q-Box Multi Casambi PWM4 ¹⁾	0-144W
26 061 07	Q-Box Multi Casambi ASD ¹⁾	DALI 6mA
26 061 08	Q-Box Multi Casambi A2D ¹⁾	DALI 20mA

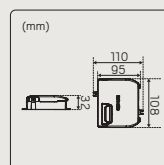

Q-BOX MULTI CASAMBI TED

Casambi TED (Trailing Edge Dimmer) on Casambi-ohjattava himmennin himmennettäville hehku-, halogeeni- ja LED-lampuille. Mahdollistaa peräkkäisten himmennettävien kuormien langattoman ohjauksen ja himmennuksen Casambi mesh -tekniikan avulla (150VA).

Esimerkkejä yhteensopivista Hide-a-lite tuotteista:

- **Optic G2**
- **Comfort G4**
- **Flexline**



Q-BOX MULTI CASAMBI ASD

Casambi ASD (Analog Switch DALI) on kompakti moduuli, joka mahdollistaa valaistuksen langattoman Casambi-ohjauksen 0–10 V:n / 1–10 V:n analogisen ohjauksen tai DALI:n kautta. Silta Casambi-verkon ja ohjattavien liitäntälaitteiden tai analogisella tai digitaalisella tulolla varustettujen valaisimien välillä (DALI Broadcast 6mA).

Esimerkkejä yhteensopivista Hide-a-lite tuotteista:

- **Inline G2 IP23**
- **Sky DALI**
- **LED-himmennin RGBW/TW**



Q-BOX MULTI CASAMBI PWM4

Casambi PWM4 (Pulse Width Modulation) on LED-nauhahimmennin, joka ohjaa jopa neljää kanavaa ja sopii RGBW-, TW- ja yksivärisille LED-nauhoille. Sen suurin lähtövirta on 6A, joka jakautuu kanavien kesken.

Esimerkkejä yhteensopivista Hide-a-lite tuotteista:

- **SLT liitäntälaite**
- **LEDstrip 24V IP20/67 /TW /RGB/ RGBW**



Q-BOX MULTI CASAMBI A2D

Casambi A2D (Analog to Digital) on monipuolinen tulomoduuli, joka mahdollistaa sekä 0–10 V:n signaalien että digitaalisten tulojen, kuten painikkeiden tai sensoreiden, liittämisen Casambi-verkoon. Se mahdollistaa perinteisten ohjauslaitteiden helpon integroinnin nykyaikaisiin, langattomiin valaistusjärjestelmiin. (DALI Broadcast, 20mA).

Esimerkkejä yhteensopivista Hide-a-lite tuotteista:

- **Echo**
- **Sky**
- **Inline G2 IP23**



INDLINE G2 IP23

Indline G2 optimoi valaistuksen uudella tekniikalla ja entistäkin älykkäämmillä ohjausratkaisuilla. Vaihda nykyinen loisteputkijärjestelmäsi ja paranna energiatehokkuutta.



Valaisimen molempiin pätyihin sijoitetut pikaliittimet mahdollistavat olemassa olevien kaapelien käytön, mikä nopeuttaa ja helpottaa asennusta. Huolellisesti suunniteltu rakenne mahdollistaa sekä LEDin että liitäntälaitteen vaihdon, mikä yksinkertaistaa huoltoa. Indline G2 IP23 -valaisimessa on korkea hyötysuhde, 12 kV:n ylijännitesuoja, DIP Power -kytkin ja useita ohjausvaihtoehtoja. Se on joustava valaistusratkaisu varastoihin, teollisuuteen ja päivittäistavara-kauppoihin. Ohjausvaihtoehtoja ovat On/Off tai DALI, vaihtoehtoisesti Casambi PIR-sensorilla tai ilman. Valaisin sopii asennettavaksi valaisinkiskoon, ja siinä on avaimenreikä kattoasennusta varten, alaslaskettu katto mukaan lukien. Integroitu vajerikoukku ja koukkulukko mahdollistaa helpon naru-/vajjeriripustuksen. Indline G2 on täydellinen päivitys teollisuusvalaistukseen.

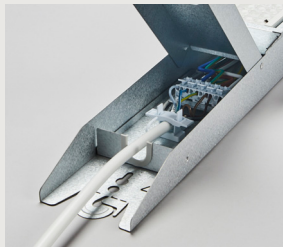

SUOJARITILÄ INDLINE G2

Valkoiseksi maalattu suojaritilä sopii erityisesti kohteisiin, joissa valaisimille tarvitaan lisäsuojaa. Työkaluton asennus. Ympäristöihin, joissa valaisimiin kohdistuu iskujen, pallonosumien tai muun fyysisen vaikutuksen riski.

Sno	Tyyppi
43 184 05	Suojaritilä Indline G2 M
43 184 06	Suojaritilä Indline G2 L/XL



ALASLASKETUN KATON KIINNIKE

Kiinnike helppoon asennukseen alaslasketussa katossa. Sopii erilaisiin kattojärjestelmiin ja varmistaa valaisinten tukevan kiinnityksen. Ihanteellinen sekä julkisiin että teollisiin ympäristöihin.

Sno	Tyyppi
43 184 64	Kiinnike alaslaskettu katto alu 2kpl



Sno	Tyyppi	Värlämpötila	Valomäärä	Tehokkuus	Valokeila	Kokonaisteho
43 184 07	M 30°	4000K	10750-15250lm	<190lm/W	30°	53-80W
43 184 08	M 60°	4000K	10200-14400lm	<180lm/W	60°	53-80W
43 184 09	M 90°	4000K	9550-13500lm	<167lm/W	90°	53-80W
43 184 10	M Asym	4000K	9700-12600lm	<158lm/W	65°	53-80W
43 184 11	M 30° DALI CLO ¹⁾	4000K	15400lm	<192lm/W	30°	80W
43 184 12	M 60° DALI CLO ¹⁾	4000K	15100lm	<189lm/W	60°	80W
43 184 13	M 90° DALI CLO ¹⁾	4000K	13800lm	<173lm/W	90°	80W
43 184 14	M Asym DALI CLO ¹⁾	4000K	12800lm	<160lm/W	65°	80W
43 184 15	M 30° Casambi ²⁾	4000K	15400lm	<192lm/W	30°	80W
43 184 16	M 60° Casambi ²⁾	4000K	15100lm	<189lm/W	60°	80W
43 184 17	M 90° Casambi ²⁾	4000K	13800lm	<173lm/W	90°	80W
43 184 65	M 30° Casambi PIR ²⁾	4000K	15400lm	<192lm/W	30°	80W
43 184 66	M 60° Casambi PIR ²⁾	4000K	15100lm	<189lm/W	60°	80W
43 184 67	M 90° Casambi PIR ²⁾	4000K	13800lm	<173lm/W	90°	80W
43 184 18	L 30°	4000K	11050-19050lm	<196lm/W	30°	55-97W
43 184 19	L 60°	4000K	10350-17800lm	<184lm/W	60°	55-97W
43 184 20	L 90°	4000K	10150-17550lm	<181lm/W	90°	55-97W
43 184 21	L Asym	4000K	10350-16350lm	<169lm/W	65°	55-97W
43 184 22	L 30° DALI CLO ¹⁾	4000K	19750lm	<197lm/W	30°	100W
43 184 23	L 60° DALI CLO ¹⁾	4000K	17700lm	<177lm/W	60°	100W
43 184 24	L 90° DALI CLO ¹⁾	4000K	18250lm	<183lm/W	90°	100W
43 184 25	L Asym DALI CLO ¹⁾	4000K	16850lm	<169lm/W	65°	100W
43 184 26	L 30° Casambi ²⁾	4000K	19750lm	<197lm/W	30°	100W
43 184 27	L 60° Casambi ²⁾	4000K	17700lm	<177lm/W	60°	100W
43 184 28	L 90° Casambi ²⁾	4000K	18250lm	<183lm/W	90°	100W
43 184 68	L 30° Casambi PIR ²⁾	4000K	19750lm	<197lm/W	30°	100W
43 184 69	L 60° Casambi PIR ²⁾	4000K	17700lm	<177lm/W	60°	100W
43 184 70	L 90° Casambi PIR ²⁾	4000K	18250lm	<183lm/W	90°	100W
43 184 29	XL 30°	4000K	15750-23350lm	<187lm/W	30°	81-125W
43 184 30	XL 60°	4000K	15450-23050lm	<184lm/W	60°	81-125W
43 184 31	XL 90°	4000K	14550-21600lm	<173lm/W	90°	81-125W
43 184 32	XL Asym	4000K	15450-20950lm	<168lm/W	65°	81-125W
43 184 33	XL 30° DALI CLO ¹⁾	4000K	23700lm	<187lm/W	30°	127W
43 184 34	XL 60° DALI CLO ¹⁾	4000K	22850lm	<180lm/W	60°	127W
43 184 35	XL 90° DALI CLO ¹⁾	4000K	21750lm	<171lm/W	90°	127W
43 184 36	XL Asym DALI CLO ¹⁾	4000K	21400lm	<169lm/W	65°	127W
43 184 37	XL 30° Casambi ²⁾	4000K	23700lm	<187lm/W	30°	127W
43 184 38	XL 60° Casambi ²⁾	4000K	22850lm	<180lm/W	60°	127W
43 184 39	XL 90° Casambi ²⁾	4000K	21750lm	<171lm/W	90°	127W
43 184 71	XL 30° Casambi PIR ²⁾	4000K	23700lm	<187lm/W	30°	127W
43 184 72	XL 60° Casambi PIR ²⁾	4000K	22850lm	<180lm/W	60°	127W
43 184 73	XL 90° Casambi PIR ²⁾	4000K	21750lm	<171lm/W	90°	127W

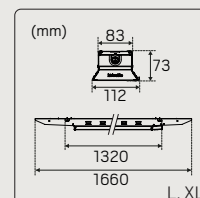
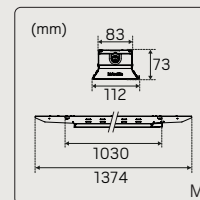

CASAMBI-SENSORI

Sno 26 061 09
Tyyppi Casambi-sensori PIR 6-11m kantama



PIR-sensori valaistuksen automaattiseen ohjaukseen. 6–11 metrin kantaman ja Casambi-järjestelmään helpon integroinnin ansiosta sensoria mahdollistaa valaistuksen ohjaamisen läsnäolon perusteella, mikä optimoi sekä energiankulutuksen että käyttömukavuuden.



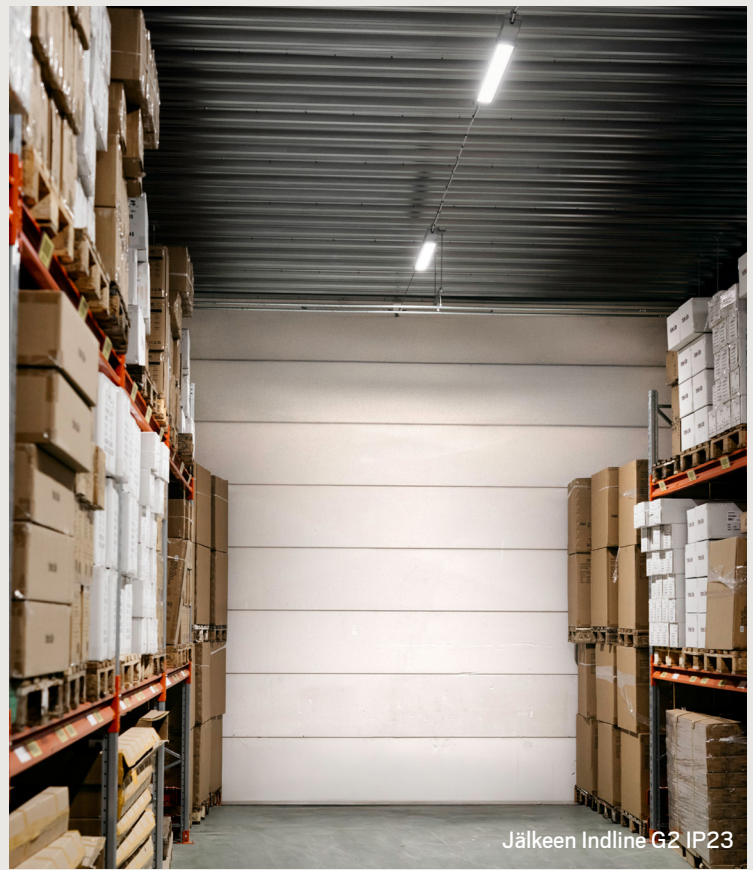
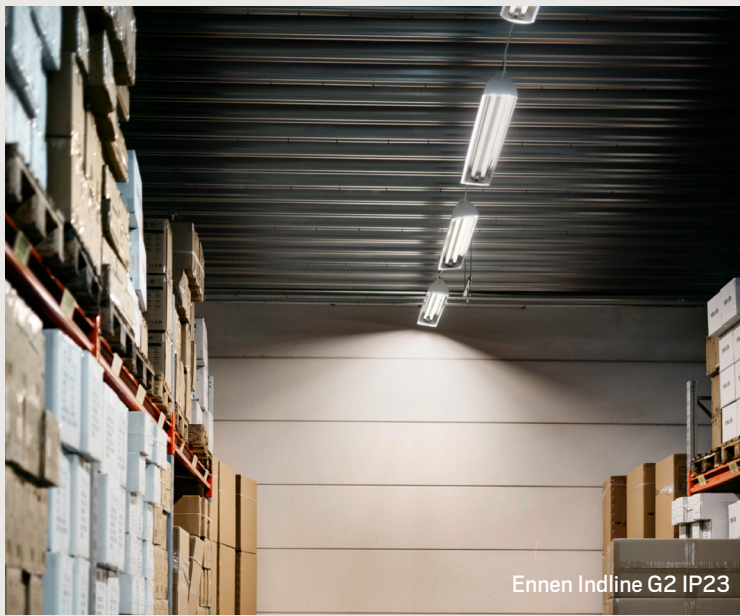

- Laaja valikoima **loisteputkien korvaajia** – täydellinen valinta teollisuusympäristöön
- **Vaihde**tava LED ja **liitännät**älaite
- **Avattavat päädyt** helpottavat asennusta
- **Asennustapa**: kiskoon, kattoon, seinään tai vaijeriin
- **Ohjaus On/Off** tai **DALI**, vaihtoehtoisesti **Casambi** PIR-sensorilla tai ilman

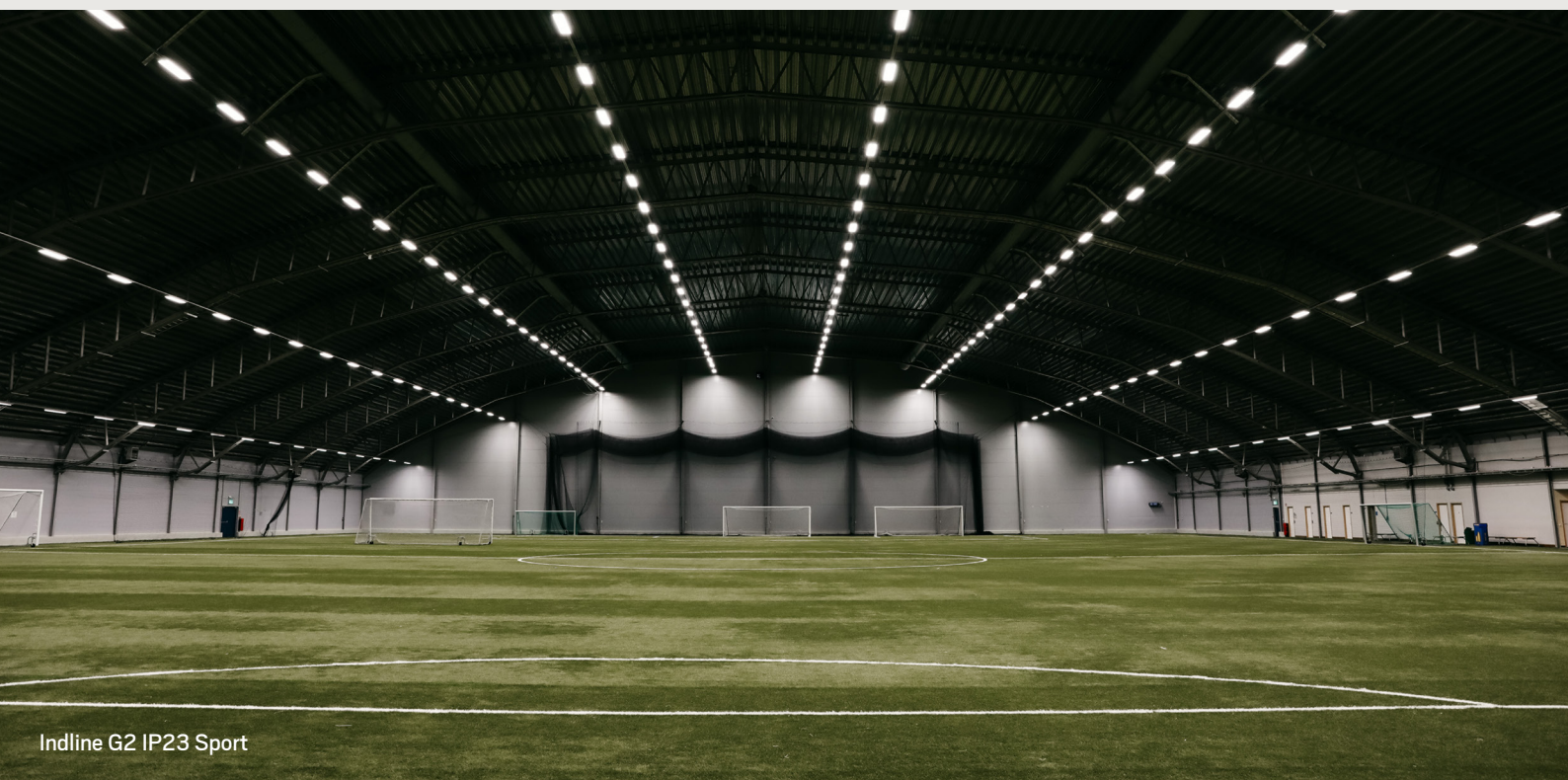

INDLINE G2 IP23 SPORT

Indline G2 IP23 Sport on Indline G2 IP23 -valaisimen versio suojaritilällä, ja se on suunniteltu urheiluhalleihin ja muihin liikuntatiloihin. Erilaisten hajontakulmien ja epäsymmetrisen valokuvion ansiosta se varmistaa tasaisen ja tehokkaan valonjakuman, mikä sopii täydellisesti suurille pinnoille. Valaisin toimitetaan täydellisenä suojaritilällä varustettuna, ja se täyttää pallotestin vaatimukset. Kuten tavallisessa Indline G2 IP23 -valaisimessa, asennus on helppoa, sillä molemmilla puolilla on pikaliittimet, joiden avulla valaisin voidaan asentaa avaamatta sitä. Ohjausvaihtoehtoja ovat On/Off tai DALI. Indline G2 IP23 Sport tarjoaa useita asennustapoja, kuten asennuksen valaisinkiskoon, suoraan kattoon, seinään tai vaijeriin. Säädettävä katto- ja seinäkiinnike tarvikkeena.



Snro	Tyyppi	Väriämpötila	Valomäärä	Tehokkuus	Valokeila	Kokonaisteho
43 184 40	Sport M 30°	4000K	9800-14100lm	<176lm/W	30°	53-80W
43 184 41	Sport M 60°	4000K	10000-13050lm	<163lm/W	60°	53-80W
43 184 42	Sport M 90°	4000K	9300-13150lm	<164lm/W	90°	53-80W
43 184 43	Sport M Asym	4000K	9050-11650lm	<146lm/W	65°	53-80W
43 184 44	Sport M 30° DALI CLO ¹⁾	4000K	14150lm	<177lm/W	30°	80W
43 184 45	Sport M 60° DALI CLO ¹⁾	4000K	13150lm	<164lm/W	60°	80W
43 184 46	Sport M 90° DALI CLO ¹⁾	4000K	13100lm	<164lm/W	90°	80W
43 184 47	M Asym DALI CLO ¹⁾	4000K	11600lm	<145lm/W	65°	80W
43 184 48	Sport L 30°	4000K	10500-18000lm	<186lm/W	30°	55-97W
43 184 49	Sport L 60°	4000K	10250-16950lm	<175lm/W	60°	55-97W
43 184 50	Sport L 90°	4000K	9900-16850lm	<174lm/W	90°	55-97W
43 184 51	Sport L Asym	4000K	9500-14700lm	<152lm/W	65°	55-97W
43 184 52	Sport L 30° DALI CLO ¹⁾	4000K	18400lm	<184lm/W	30°	100W
43 184 53	Sport L 60° DALI CLO ¹⁾	4000K	17500lm	<175lm/W	60°	100W
43 184 54	Sport L 90° DALI CLO ¹⁾	4000K	17150lm	<172lm/W	90°	100W
43 184 55	Sport L Asym DALI CLO ¹⁾	4000K	15050lm	<150lm/W	65°	100W
43 184 56	Sport XL 30°	4000K	14900-22350lm	<179lm/W	30°	81-125W
43 184 57	Sport XL 60°	4000K	15100-21250lm	<170lm/W	60°	81-125W
43 184 58	Sport XL 90°	4000K	14000-20850lm	<167lm/W	90°	81-125W
43 184 59	Sport XL Asym	4000K	13900-19050lm	<152lm/W	65°	81-125W
43 184 60	Sport XL 30° DALI CLO ¹⁾	4000K	22400lm	<176lm/W	30°	127W
43 184 61	Sport XL 60° DALI CLO ¹⁾	4000K	21200lm	<167lm/W	60°	127W
43 184 62	Sport XL 90° DALI CLO ¹⁾	4000K	20950lm	<165lm/W	90°	127W
43 184 63	Sport XL Asym DALI CLO ¹⁾	4000K	19350lm	<152lm/W	65°	127W

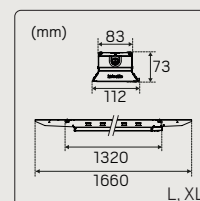
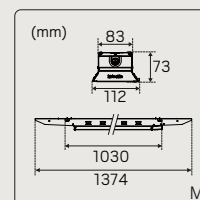

SUOJARITILÄ INDLINE G2

Snro	Tyyppi
43 184 05	Suojaritilä Indline G2 M
43 184 06	Suojaritilä Indline G2 L/XL

Valkoiseksi maalattu suojaritilä sopii erityisesti kohteisiin, joissa valaisimille tarvitaan lisäsuojauksia. Työkaluton asennus. Ympäristöihin, joissa valaisimiin kohdistuu iskujen, pallonosumien tai muun fyysisen vaikutuksen riski.



INDLINE BASIC IP23

Indline Basic on perusmallinen teollisuusvalaisin – kustannustehokas ratkaisu varasto- ja teollisuustiloihin, joihin tarvitaan luotettava valaisin vanhojen T5- ja T8-loisteputkien tilalle. Indline Basic -valaisimesta on saatavana kaksi kokoa, M ja L, sekä On/Off- ja DALI-ohjaukset. Se on älykäs vaihtoehto yksinkertaiseksi valaistusratkaisuksi. Huolellisesti suunniteltu rakenne mahdollistaa sekä LEDin että liitäntälaitteen helpon vaihdon, mikä yksinkertaistaa huoltoa. On/Off-toimintoa voidaan säätää pienempää valomäärää ja tehoa varten DIPSwitch Power -kytkimellä. Mikroprismaattisella häikäisy-suojalla valaisin tuottaa tasaisen ja hyvän valomäärän. Valaisimen mukana tulee avattavat päädyt. Olivatpa kyseessä sitten pienemmät tai suuremmat varastotilat tai teollisuustilat, Indline Basic on täydellinen valinta sovelluksiin, joissa sujuva asennus on etusijalla.



Snro	Tyyppi	Väriämpötila	Valomäärä	Tehokkuus	Valokeila	Kokonaisteho
43 184 01	M	4000K	5050-8650lm	<147lm/W	85°	34-62W
43 184 02	M DALI	4000K	8900lm	<144lm/W	85°	60W
43 184 03	L	4000K	7900-13800lm	<150lm/W	85°	52-101W
43 184 04	L DALI	4000K	14000lm	<143lm/W	85°	98W

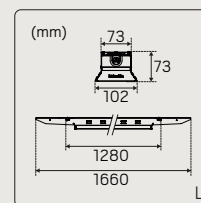
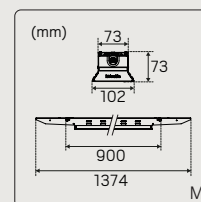



- **Energiätehokas loisteputkien korvaaja** kahdessa koossa: **M ja L**
- **Vaihdeettava LED ja liitäntälaitte**
- **Avattavat päädyt helpottavat asennusta**
- **Asennustapa:** kiskoon, kattoon, seinään tai vaijeriin
- **Ohjaus On/Off tai DALI**

LITELINE IP66+

Liteline IP66+ on valaisin vaativiin ympäristöihin, ja se on valmistettu kestäämään syövyttäviä olosuhteita sekä sopimaan esimerkiksi sikaloihin, navetoihin ja hevostalleihin. Huolellisesti suunniteltu rakenne mahdollistaa kytkennän sekä liitäntälaitteen käytön avaamatta kupua. Valaistusta voi ohjata On/Off- tai DALI:n kautta. Liukuvat kiinnikkeet nopeaan ja kätevään asentukseen. Liteline IP66+ -valaisimessa on vaihdettava LED ja liitäntälaitte, mahdollisuus valita värilämpötilaksi 3000K tai 4000K ja säätää valomäärää DIP-kytkimillä. On/Off-läpikaapelointi 5x2,5mm². M20-holkkitiivistet päädyissä sekä lisävarusteena kaksi M20-holkkitiivistettä tarvittaessa. Mukautettu asennettavaksi valaisinkiskoon, avaimenreikä kattoasennusta varten ja integroitu vaijeriripustus koukulla ja koukkukulukolla. D-merkitty tiloihin, joissa on suurentunut palovaara.



Snro	Tyyppi	Värilämpötila	Valomäärä	Tehokkuus	Valokeila	Mokonaisteho
43 183 97	1500	3000K/4000K	5500-8550lm	<157lm/W	105°	36-55W
43 183 98	1500 DALI	3000K/4000K	5400-8400lm	<162lm/W	105°	34-52W

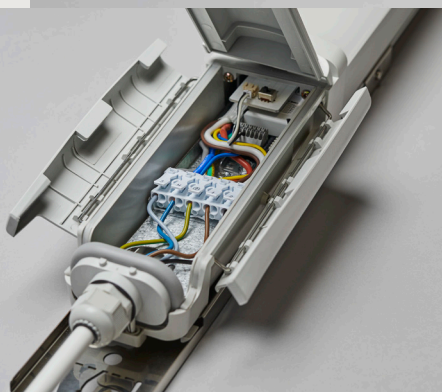
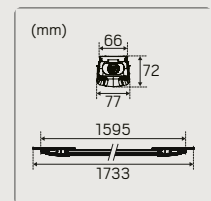

- Täydellinen loisteputkien korvaaja syövyttäviin ympäristöihin kuten eläinsuojiin
- Vaihdeettava LED ja liitäntälaite
- D-merkitty standardin SS-EN 60598-2-24 mukaan – tiloihin, joissa on suurentunut palovaara
- Asennustapa: kiskoon, kattoon, seinään tai vaijeriin
- Ohjaus On/Off tai DALI





ENERGIANSÄÄSTÖ JA KUSTANNUSTEN VERTAILU

VAPAAKARSINA 440 M² (150 LUKSIA)

Vaihtoehto T5

Valaisinratkaisu:	Olemassa oleva	Uusi ratkaisu ON/OFF	Uusi ratkaisu läsnäolo-ohjaus
	Loisteputkivalaisimet	Liteline IP66+ 1050mA	Liteline IP66+ 1050mA (ulkoinen sensori)
Valaisinten määrä	22	16	16
Kokoonpano	T5 2x49W	LED 55W	LED 55W
Järjestelmän teho - W	107,8W	55W	55W
Käyttöaste - %	100	100	75
kWh/vuosi	9 500 kWh	3 520 kWh	2 640 kWh
Hinta kWh	0,13 €	0,13 €	0,13 €
Energiakustannus/vuosi	1 235 €	455 €	345 €
Säästö € /vuosi	-	780 €	890 €
Energiakustannus/25 vuotta	30 875 €	11 375 €	8 625 €
Säästö € /25 vuotta	-	19 500 €	22 250 €
Säästö %:	-	63%	72%

Vaihtoehto T8

Valaisinratkaisu:	Olemassa oleva	Uusi ratkaisu ON/OFF	Uusi ratkaisu läsnäolo-ohjaus
	Loisteputkivalaisimet	Liteline IP66+ 1050mA	Liteline IP66+ 1050mA (ulkoinen sensori)
Valaisinten määrä	18	16	16
Kokoonpano	T8 2x58W	LED 55W	LED 55W
Järjestelmän teho - W	151W	55W	55W
Käyttöaste - %	100	100	75
kWh/vuosi	10 870 kWh	3 520 kWh	2 640 kWh
Hinta kWh	0,13 €	0,13 €	0,13 €
Energiakustannus/vuosi	1 415 €	455 €	345 €
Säästö € /vuosi	-	960 €	1 070 €
Energiakustannus/25 vuotta	35 375 €	11 375 €	8 625 €
Säästö € /25 vuotta	-	24 000 €	26 750 €
Säästö %:	-	68%	76%

FLEXLINE



Tutustu Flexlineen – valmiiseen 230V profiiliratkaisuun, jossa on helppo liitää. Valkoiseksi tai mustaksi maalattua alumiinia. Laaja valikoima tarvikkeita, kuten jatkoliittimet, ripustussarja sekä liitännät (tilataan erikseen). Saatavana eri pituuksia 30 cm:stä 2 metriin. Valaisimessa on esiporatut reiät, ja sen mukana tulee kaksipuolinen teippi esiasennuksen helpottamiseksi. Asennukseen on aina käytettävä ruuveja. DIP-kytkimellä valittava värilämpötila (2700K, 3000K tai 4000K) sekä vaihdettava LED ja liitäntälaitte. Himmennettävissä ulkoisella himmentimellä. Voidaan yhdistää jopa 10 metrin pituiseksi. Sopii täydellisesti lukuisiin käyttökohteisiin, kuten verhojen taakse, sovitushuoneisiin, syvennyksiin, hyllykköön tai läikäappien alle sekä ripustettuna esimerkiksi myymälätiskien ylle.

Sno	Tyyppi	Väri	Värilämpötila	Valomäärä	Valokeila	Kokonaisteho
41 586 51	300	Valkoinen	2700K/3000K/4000K	490-545lm	110°	6W
41 586 52	500	Valkoinen	2700K/3000K/4000K	825-920lm	110°	10W
41 586 53	1000	Valkoinen	2700K/3000K/4000K	1530-1715lm	110°	19W
41 586 54	2000	Valkoinen	2700K/3000K/4000K	3045-3370lm	110°	38W
41 586 55	300	Musta	2700K/3000K/4000K	410-460lm	110°	6W
41 586 56	500	Musta	2700K/3000K/4000K	740-815lm	110°	10W
41 586 57	1000	Musta	2700K/3000K/4000K	1350-1485lm	110°	19W
41 586 58	2000	Musta	2700K/3000K/4000K	2645-2930lm	110°	38W

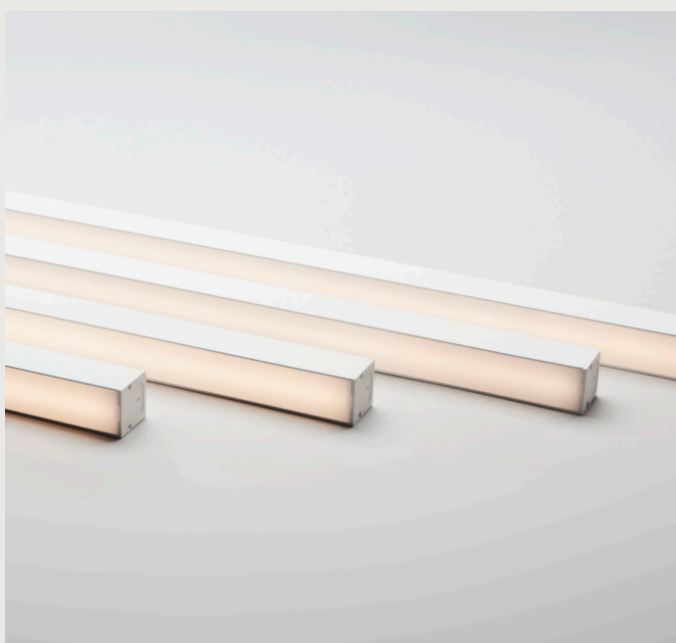
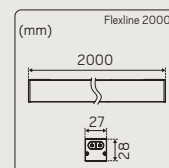
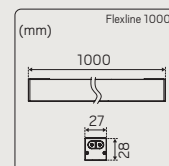
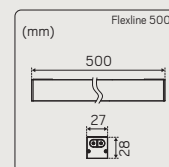
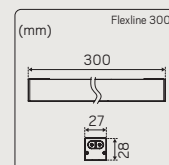



Flexline 300 valkoinen



Flexline 500 musta

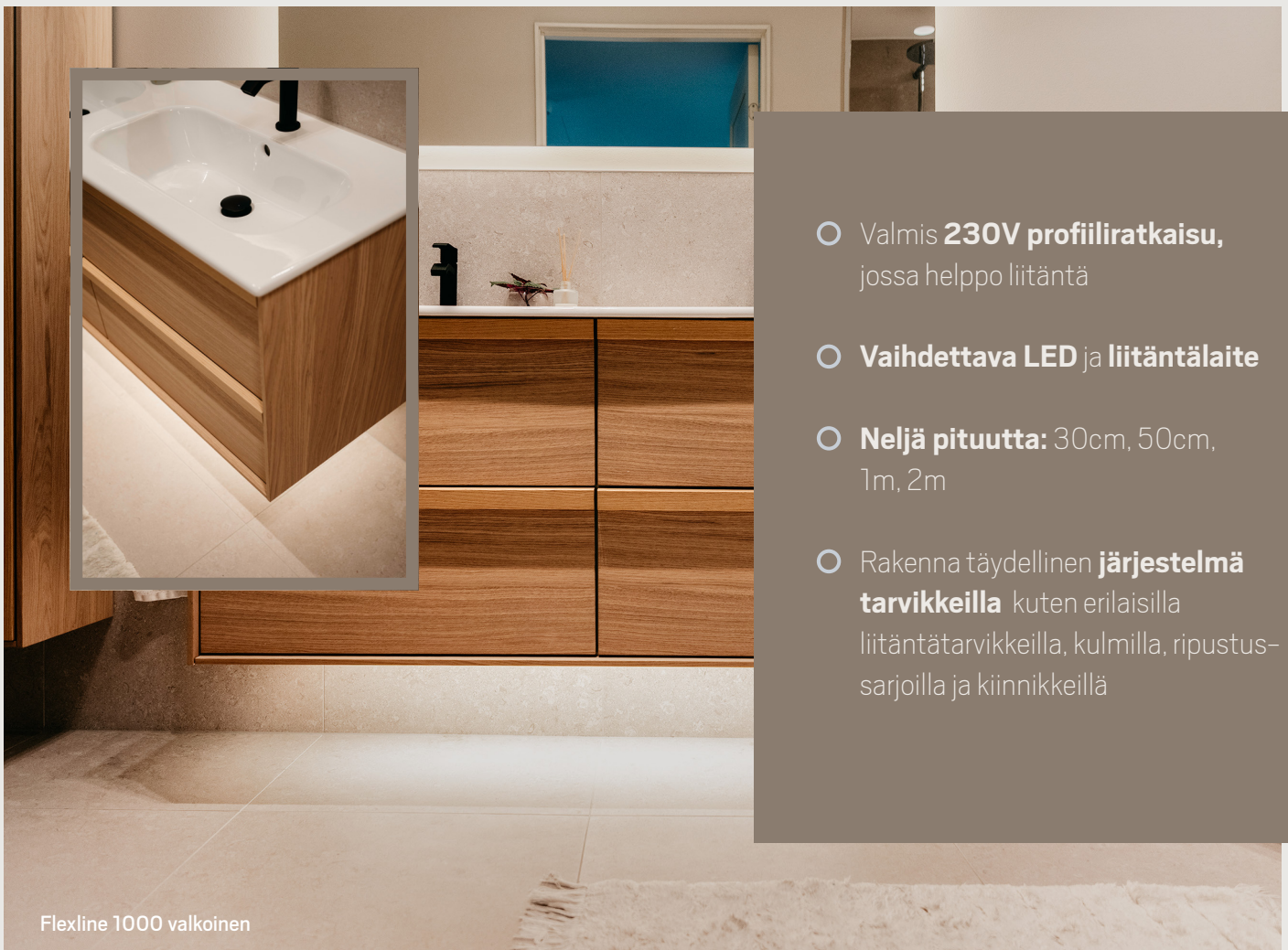

Flexline 1000 valkoinen

- Valmis **230V profiiliratkaisu**, jossa helppo liitäntä
- **Vaihdeettava LED** ja liitäntälaitte
- **Neljä pituutta:** 30cm, 50cm, 1m, 2m
- Rakenna täydellinen **järjestelmä tarvikkeilla** kuten erilaisilla liitäntätarvikkeilla, kulmilla, ripustus-sarjoilla ja kiinnikkeillä



Flexline 500 valkoinen



Flexline 1000 valkoinen ripustussarjalla

HYÖDYNNÄ FLEXLINE-TARVIKKEET

Kokoa ja räätälöi valaistus uudella tavalla Flexlinen tarvikkeiden avulla. Täydellinen niille, jotka haluavat korostaa kylttejä, hyllyjä ja pintoja luodakseen vaikuttavia valoympäristöjä ja tehosteita. Liitosten avulla voit helposti yhdistää useita valaisimia toisiinsa ja luoda pidempiä, jatkuvia linjoja. Välikaapelilla on helppo liittää yhteen kaksi eri pituutta. Ripustussarjan avulla voit ripustaa Flexlinen pöytien tai työtasojen ylle ja luoda tyylikkään, toimivan ratkaisun. Kulmakiinnikkeiden avulla voit säätää valaistuksen täydelliseen kulmaan. Lisää tarkkuutta käyttämällä kannatinvarsia valon suuntaamiseen.

LIITÄNTÄTARVIKKEET

Sno	Tyyppi	Pituus	Väri
41 586 59	Liitäntä ilman kytkintä uros		Valkoinen
41 586 60	Liitäntä ilman kytkintä uros		Musta
41 586 61	Liitäntä ilman kytkintä naaras		Valkoinen
41 586 62	Liitäntä ilman kytkintä naaras		Musta
41 586 63	Liitäntä kytkimellä		Valkoinen
41 586 64	Liitäntä kytkimellä		Musta
41 586 65	Liitäntäkaapeli suora	2m	Valkoinen
41 586 66	Liitäntäkaapeli suora	2m	Musta
41 586 67	Liitäntäkaapeli 90°	2m	Valkoinen
41 586 68	Liitäntäkaapeli 90°	2m	Musta
41 586 69	Liitäntäkaapeli riippuva	3m	Valkoinen
41 586 70	Liitäntäkaapeli riippuva	3m	Musta
41 586 71	Välikaapeli suora	10cm	Valkoinen
41 586 72	Välikaapeli suora	10cm	Musta
41 586 73	Välikaapeli suora	3m	Valkoinen
41 586 74	Välikaapeli suora	3m	Musta
41 586 75	Välikaapeli 90°	3m	Valkoinen
41 586 76	Välikaapeli 90°	3m	Musta



Flexline 1000 valkoinen ripustussarjalla



Flexline 2000 musta kannatinvarrella

TARVIKKEET

Snro	Tyyppi	Väri
41 586 77	Ripustussarja	Valkoinen
41 586 78	Ripustussarja	Musta
41 586 79	Ripustussarja L	Alumiini
41 586 80	Ripustussarja T	Alumiini
41 586 81	Ripustussarja suora	Alumiini



41 586 82	Jatko L	Valkoinen
41 586 83	Jatko L	Musta
41 586 84	Jatko T	Valkoinen
41 586 85	Jatko T	Musta



41 586 42	Kannatinvarsi 27-32mm 2kpl	Valkoinen
41 586 43	Kannatinvarsi 27-32mm 2kpl	Alumiini
41 586 44	Kannatinvarsi 27-32mm 2kpl	Musta

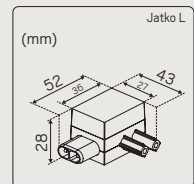
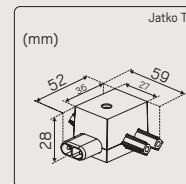
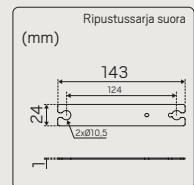
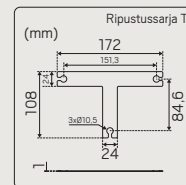
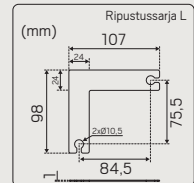
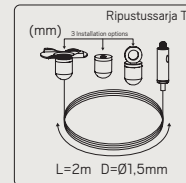

Snro	Tyyppi	Väri
41 586 48	Kulmakiinnike 27-32mm 2kpl	Valkoinen
41 586 49	Kulmakiinnike 27-32mm 2kpl	Alumiini
41 586 50	Kulmakiinnike 27-32mm 2kpl	Musta

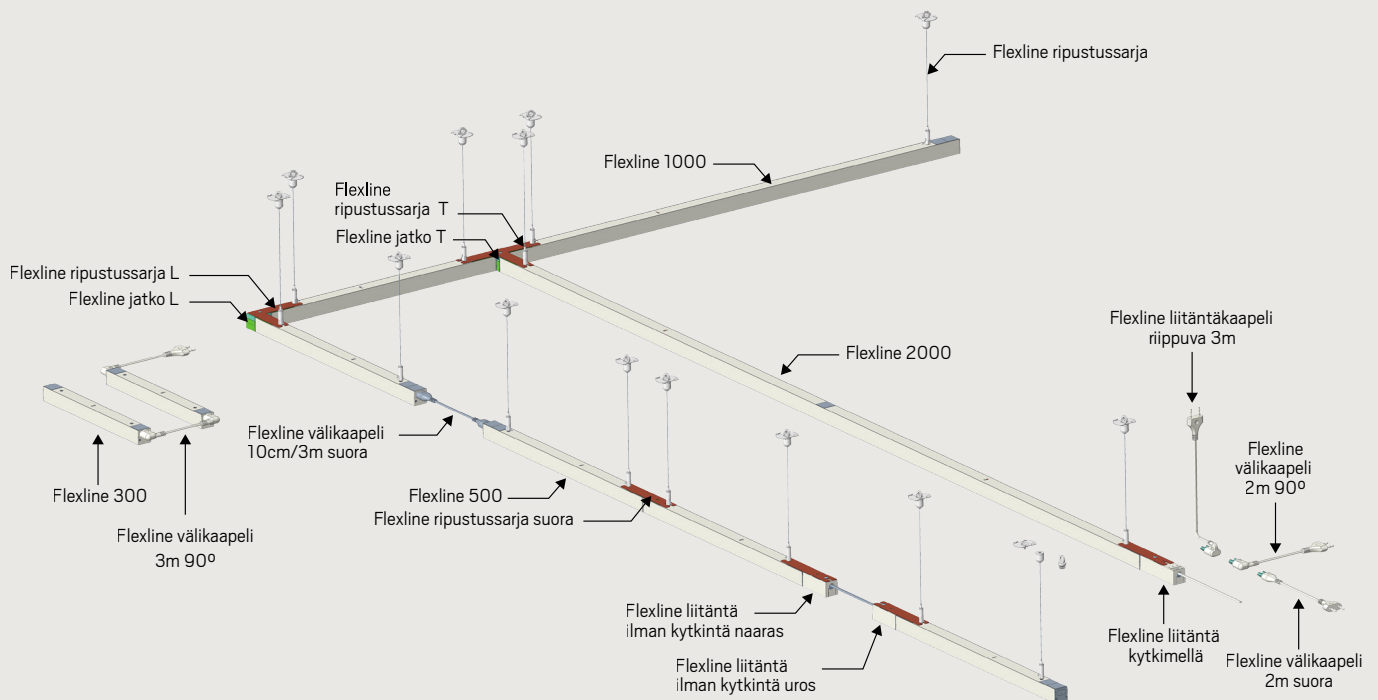
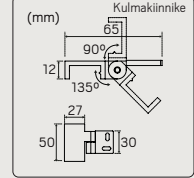
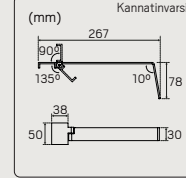
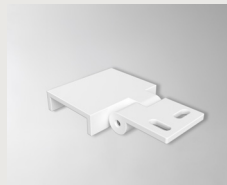

PROFIILIT

Olemme iloisia voidessamme esitellä uusia ja päivitettyjä profiileja, jotka tarjoavat entistä enemmän joustavuutta ja mahdollisuuksia kaikentyyppisiin valaistusprojekteihin. Korkealaatuiset alumiiniprofiilimme yhdessä laajan tarvevalikoiman kanssa mahdollistavat nyt entistä enemmän valaistusratkaisuja sekä yksityisiin että julkisiin tiloihin.

Profiilit eivät ainoastaan suojaa LED-nauhaa, vaan tarjoavat myös lisäjähdytystä ja varjostusta tarvittaessa. Kuvut tarjoavat lisäsuojaa ja mahdollisuuden mukauttaa sekä ulkonäköä että valokuviota. Riippumatta siitä, asennatko profiilit upotettuina tai pinta-asennettuina kattoon, seiniin, maahan, lattiaan tai portaisiin – tai tyylikkäänä riippuvaisimena – meillä on projektiisi sopivat ratkaisut.

PROFIILI 30X30

Esittelemme upouuden Profiili 30x30:n, U-profiilin, joka sopii kaikkiin valikoimamme kaksipuolisella teipillä varustettuihin LED-nauhoihin. Profiili tekee asennuksesta sekä sujuvampaa että nopeampaa ja luo valaisimellesi ammattimaisen kehiksen. Saatavana pinta- ja uppoasennukseen, esiporatut reiät helpottavat ja nopeuttavat asennusta. Valittavana on kolme väriä: alumiini, valkoinen ja musta – tai pyynnöstä haluamasi väriseksi maalattu. Lisää monipuolisuutta tarjoavat tarvikkeet, kuten kannatinvarsi, profiili kiinnike, kupu ja päädyt.

Sno	Tyyppi	Mitat (PxLxK) mm
41 586 33	Profiili 30x30 valkoinen 2m	2000x30x30
41 586 34	Profiili 30x30 alu 2m	2000x30x30
41 586 35	Profiili 30x30 musta 2m	2000x30x30
41 586 36	Profiili 30x30 upotettu valkoinen 2m	2000x40x30
41 586 37	Profiili 30x30 upotettu alu 2m	2000x40x30
41 586 38	Profiili 30x30 upotettu musta 2m	2000x40x30

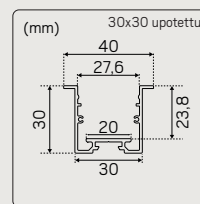
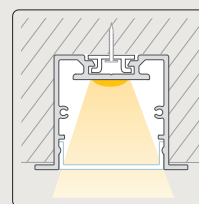
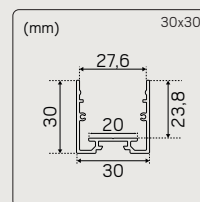
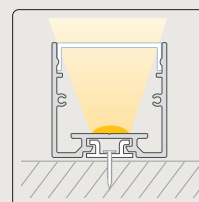
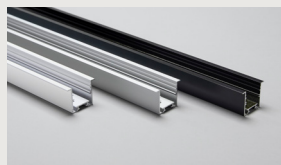
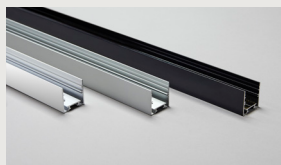

PROFIILI 30X30 TARVIKKEET

Sno	Tyyppi	Mitat (PxLxK) mm
42 894 76	Kupu huurrettu 28mm 2m	2000x28x8
42 894 77	Kupu prisma 28mm 2m	2000x28x8
41 435 46	Kupu musta 28mm 2m	2000x28x8
41 586 29	Pääty 30x30 valkoinen 2kpl	2x30x30
41 588 51	Pääty 30x30 musta 2kpl	2x30x30
42 894 72	Pääty 30x30 alu 2kpl	2x30x30
41 586 30	Pääty 30x30 upotettava valkoinen 2kpl	6x40x30
41 586 31	Pääty 30x30 upotettava musta 2kpl	6x40x30
42 894 74	Pääty 30x30 upotettava alu 2kpl	6x40x30
41 586 32	Profiili kiinnike lukittava alu 2kpl	40x25x7
42 021 12	Kiinnike ruostumaton alu 2kpl	40x14x5
41 586 42	Kannatinvarsi 27-32mm valkoinen 2kpl	
41 586 43	Kannatinvarsi 27-32mm alu 2kpl	
41 586 44	Kannatinvarsi 27-32mm musta 2kpl	
41 586 48	Kulmakiinnike 27-32mm valkoinen 2kpl	
41 586 49	Kulmakiinnike 27-32mm alu 2kpl	
41 586 50	Kulmakiinnike 27-32mm musta 2kpl	

- Profiili 30x30 – täysin **uusi helposti asennettava U-profiili**
- Profiili Hidden ja Profil Wedge – nyt **valkoisena, mustana ja alumiinisena**
- **Laaja valikoima** tarvikkeita uppo-, ripustus- tai pinta-asennukseen

PROFIILI HIDDEN

Profiili asennettavaksi katon ja seinän väliin, jolloin saadaan aikaan koristeellinen epäsuora valo seinää pitkin. Saatavana valkoisena, mustana ja alumiinisena. Huurrettu kupu tuottaa pehmeämmän ja tasaisemman valon ilman näkyviä diodeja, joten se sopii täydellisesti esimerkiksi seinien viereen. Kirkas kupu tuottaa suuremman valon ja suuremman valotehokkuuden, josta on hyötyä, kun halutaan toiminnallista valoa, kuten hyllyissä tai työtaisoilla. Ratkaisu tarjoaa sekä esteettisyyttä että toiminnallisuutta, joten se on erinomainen valinta tunnelmallisuuden luomiseen.

Snro	Tyyppi	Mitat (PxLxK) mm
42 021 24	Profiili Hidden alu 2m	2000x29x30
41 586 23	Profiili Hidden valkoinen 2m	2000x29x30
41 586 24	Profiili Hidden musta 2m	2000x29x30

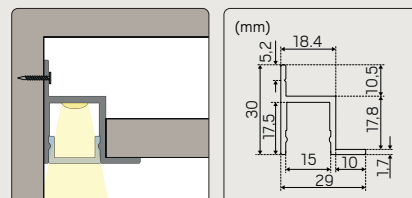

PROFIILI HIDDEN TARVIKKEET

Snro	Tyyppi	Mitat (PxLxK) mm
42 017 64	Kupu huurrettu 15mm 2m 500kg	2000x15x8
41 586 86	Kupu huurrettu 15mm 2m	2000x15x8
42 894 68	Kupu korkea huurrettu 15mm 2m	2000x19x18
41 586 87	Kupu kirkas 15mm 2m	2000x15x8

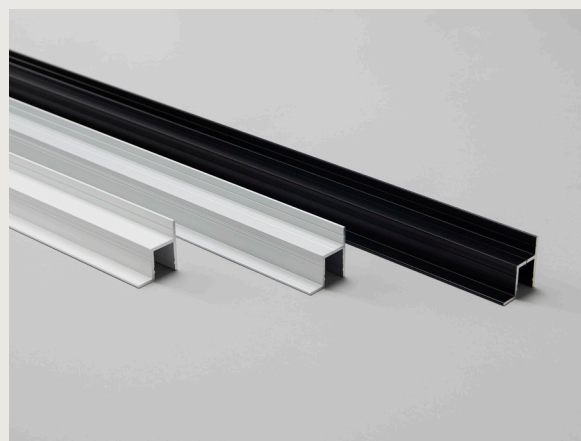

Profiili Hidden



Profiili 30x30

PROFIILI WEDGE

Kiilamainen profiili, joka luo pehmeän valaistuksen. Saatavana valkoisena, mustana ja alumiinisenä. Luo sekä ylös- ja alasvalo tai käytä sivuvalona nurkassa. Profiilissa on tilaa piilotetulle kaapeloinnille, mikä nopeuttaa asennusta ja avaa lisää asennusmahdollisuuksia. Siisti, pinta-asennettava profiili luo koristeellisen epäsuoran valon.

Sno	Tyyppi	Mitat (PxLxK) mm
42 021 21	Profiili Wedge alu 2m	2000x23x37
41 586 25	Profiili Wedge valkoinen 2m	2000x23x37
41 586 26	Profiili Wedge musta 2m	2000x23x37

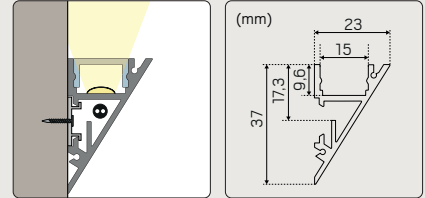

PROFIILI WEDGE TARVIKKEET

Sno	Tyyppi	Mitat (PxLxK) mm
42 017 64	Kupu huurrettu 15mm 2m 500kg	2000x15x8
41 586 86	Kupu huurrettu 15mm 2m	2000x15x8
42 017 65	Kupu kirkas 15mm 2m	2000x15x8
42 021 23	Pääty Wedge alu 2kpl	2x23x38
41 586 27	Pääty Wedge valkoinen 2kpl	2x23x38
41 586 28	Pääty Wedge musta 2kpl	2x23x38
42 021 12	Kiinnike ruostumaton 2kpl	40x14x5
42 017 61	Kiinnike muovi 2kpl	18x12x15
42 017 90	Jatko suora 1kpl	45x12x2
41 586 32	Profiilikiinnike lukittava alu 2kpl	40x25x7



Profiili Wedge



Profiili Wedge

PROFIILI ART LOW, ART HIGH TARVIKKEET

Uusia lisäyksiä suosittuihin Profiili Art High- ja Profiili Art Low -malleihin! Laajennamme asennusmahdollisuuksia uusilla kulmakiinnikkeillä ja kannatinvarsilla. Täydellinen ratkaisu niille, jotka enemmän joustavuutta, olipa kyse sitten syvennyksistä tai muista mukautetuista ratkaisuista. Tarvikkeet ovat helppokäyttöisiä ja mahdollistavat siistin lopputuloksen minimaalisella säätötyöllä paikan päällä.

Snro	Tyyppi	Väri
41 586 45	Kulmakiinnike profiili 19mm 2kpl	Valkoinen
41 586 46	Kulmakiinnike profiili 19mm 2kpl	Alumiini
41 586 47	Kulmakiinnike profiili 19mm 2kpl	Musta
41 586 39	Kannatinvarsi profiili 19mm 2kpl	Valkoinen
41 586 40	Kannatinvarsi profiili 19mm 2kpl	Alumiini
41 586 41	Kannatinvarsi profiili 19mm 2kpl	Musta

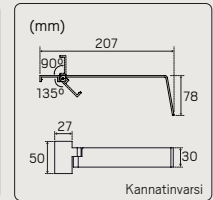
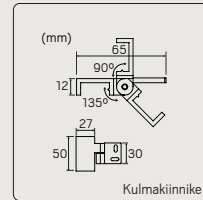

Profiili Art High



Profiili Art Low

SKY CLO

Sky on suosittu LED-paneelimme, joka lanseerataan nyt CLO-versiona. CLO (Constant Light Output) tarkoittaa, että valaistus säilyy tasaisen kirkkaana ajan myötä, mikä pidentää paneelin käyttöikää ja säilyttää korkean suorituskyvyn kirkkautta heikentämättä. Sky-paneelia on saatavana sekä huurretulla että mikroprismaattisella häikäisysuojalla, joten se sopii täydellisesti alakattoon, jossa on näkyvät tukiprofiilit. Pinta-asennusta varten on saatavana tarvikkeita, kuten kaapelointia varten valmiiksi rei'itetty korotuskehys. Valitse väriämpötilaksi 3000K tai 4000K DIP-kytkimellä. Sky MP täyttää EN 12464-1:n mukaiset pääte-työ- ja UGR-vaatimukset (UGR<19), joten se sopii erinomaisesti ympäristöihin, joissa visuaalinen mukavuus on tärkeää.

- **Constant Light Output**
 - säilyttää tasaisen valomäärän ajan kuluessa
- **Helposti asennettava paneeli,** josta saatavana kaksi eri kokoa: **600x600** ja **300x1200**
- **Huurrettu** tai **mikroprismaattinen** häikäisysuoja
- DIP-kytkimellä valittava **väriämpötila 3000K/4000K**



Sno	Tyyppi	Väri	Väriämpötila	Valomäärä	Tehokkuus	Kokonaisteho
41 438 02	Sky OP 600x600 DIM	Valkoinen (RAL9016)	3000K/4000K	3750lm/3800lm	125lm/W/127lm/W	30W
41 438 03	Sky OP 600x600 DIM 5-pack	Valkoinen (RAL9016)	3000K/4000K	3750lm/3800lm	125lm/W/127lm/W	30W
41 438 04	Sky OP 600x600 DIM Linect	Valkoinen (RAL9016)	3000K/4000K	3750lm/3800lm	125lm/W/127lm/W	30W
41 438 05	Sky OP 600x600 DIM Q-Box Micro	Valkoinen (RAL9016)	3000K/4000K	3750lm/3800lm	125lm/W/127lm/W	30W
41 438 06	Sky OP 600x600 DALI Linect	Valkoinen (RAL9016)	3000K/4000K	4950lm/5050lm	117lm/W/120lm/W	42W
41 438 07	Sky OP 600x600 DALI Q-Box Micro ¹⁾	Valkoinen (RAL9016)	3000K/4000K	4950lm/5050lm	117lm/W/120lm/W	42W
UUTUUS	41 586 18 Sky OP 600x600 DALI CLO Q-Box Micro ²⁾	Valkoinen (RAL9016)	3000K/4000K	4180lm/4350lm	>100lm/W/>104lm/W	34-42W
41 438 08	Sky MP 600x600 DIM	Valkoinen (RAL9016)	3000K/4000K	3650lm/3700lm	121lm/W/123lm/W	30W
41 438 09	Sky MP 600x600 DIM 5-pack	Valkoinen (RAL9016)	3000K/4000K	3650lm/3700lm	121lm/W/123lm/W	30W
41 438 10	Sky MP 600x600 DIM Linect	Valkoinen (RAL9016)	3000K/4000K	3650lm/3700lm	121lm/W/123lm/W	30W
41 438 11	Sky MP 600x600 DIM Q-Box Micro	Valkoinen (RAL9016)	3000K/4000K	3650lm/3700lm	121lm/W/123lm/W	30W
41 438 12	Sky MP 600x600 DALI Linect	Valkoinen (RAL9016)	3000K/4000K	4750lm/4850lm	113lm/W/115lm/W	42W
41 438 13	Sky MP 600x600 DALI Q-Box Micro ¹⁾	Valkoinen (RAL9016)	3000K/4000K	4750lm/4850lm	113lm/W/115lm/W	42W
UUTUUS	41 586 19 Sky MP 600x600 DALI CLO Q-Box Micro ²⁾	Valkoinen (RAL9016)	3000K/4000K	3790lm/3940lm	>90lm/W/>94lm/W	34-42W
41 585 60	Sky OP 300x1200 DIM	Valkoinen (RAL9016)	3000K/4000K	3950lm/4200lm	132lm/W/140lm/W	30W
41 585 61	Sky OP 300x1200 DIM Linect	Valkoinen (RAL9016)	3000K/4000K	3950lm/4200lm	132lm/W/140lm/W	30W
41 585 62	Sky OP 300x1200 DIM Q-Box Micro	Valkoinen (RAL9016)	3000K/4000K	3950lm/4200lm	132lm/W/140lm/W	30W
41 585 63	Sky OP 300x1200 DALI Linect	Valkoinen (RAL9016)	3000K/4000K	3020lm-5500lm	126lm/W/131lm/W	24W-42W
41 585 64	Sky OP 300x1200 DALI Q-Box Micro ¹⁾	Valkoinen (RAL9016)	3000K/4000K	3020lm-5500lm	126lm/W/131lm/W	24W-42W
UUTUUS	41 586 20 Sky OP 300x1200 DALI CLO Q-Box Micro ²⁾	Valkoinen (RAL9016)	3000K/4000K	4210lm/4360lm	>100lm/W/>104lm/W	34-42W
41 585 65	Sky MP 300x1200 DIM	Valkoinen (RAL9016)	3000K/4000K	3750lm/3900lm	125lm/W/130lm/W	30W
41 585 66	Sky MP 300x1200 DIM Linect	Valkoinen (RAL9016)	3000K/4000K	3750lm/3900lm	125lm/W/130lm/W	30W
41 585 67	Sky MP 300x1200 DIM Q-Box Micro	Valkoinen (RAL9016)	3000K/4000K	3750lm/3900lm	125lm/W/130lm/W	30W
41 585 68	Sky MP 300x1200 DALI Linect	Valkoinen (RAL9016)	3000K/4000K	2890-5200lm	120lm/W/124lm/W	24W-42W
41 585 69	Sky MP 300x1200 DALI Q-Box Micro ¹⁾	Valkoinen (RAL9016)	3000K/4000K	2890-5200lm	120lm/W/124lm/W	24W-42W
UUTUUS	41 586 21 Sky MP 300x1200 DALI CLO Q-Box Micro ²⁾	Valkoinen (RAL9016)	3000K/4000K	3910lm/4050lm	>93lm/W/>96lm/W	34-42W

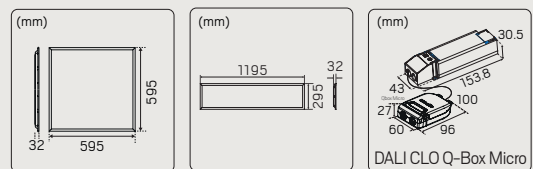

SYKSYN 2024 UUTUUDET

Haluamme käyttää tilaisuuden hyödyksi ja muistuttaa sinua edellisestä lanseerauksestamme, joka sisälsi kiinnostavia ja innovatiivisia tuotteita. AI-tekniikalla varustetut kiskovalaisimet, jotka vievät värien korostamisen uudelle tasolle, suorakaiteenmalliset

LED-paneelit, kestävät ulkovalaisimet pylväs- ja seinäkiinnitykseen sekä erityisen matalarakenteiset alasvalot huomaamattomiin asennuksiin Lue seuraavilta sivuilta lisää kaikista syksyllä 2024 julkaistuista tuotteista. Mikä on sinun suosikkisi?

OPTIC TRACK XXS 1-VAIHE



- » Käyttöikä: L80 100 000h Ta 25°C
- » Minimalistinen kohdevalo heijastintekniikalla
- » 1-vaihe matalarakenteinen sovitin
- » Himmennettävä – sisäänrakennettu vaihehimmennettävä liitäntälaite
- » DIP-kytkimellä valittava värilämpötila
- » Vaihdeettava LED ja liitäntälaite
- » Honeycombin ja linssin kaltaisilla tarvikkeilla voit vähentää häikäisyä ja muuttaa valokuviota
- » Kit-pakkauksen sisältö: 4x valaisin, 2x 1m 1-vaihekisko, 2x liitäntä, 2x päätykappale, 1x jatko

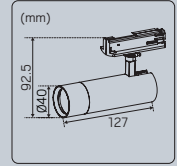
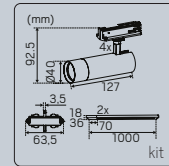

Snro	Tyyppi	Väri	Värilämpötila	Valomäärä	Valokeila	Kokonaisteho
41 585 86 ¹⁾	Optic Track XXS 1-vaihe	Valkoinen	Tune 2000-2700K	270lm	36°	5W
41 585 87	Optic Track XXS 1-vaihe	Valkoinen	2700K/3000K	390lm	36°	5,4W
41 585 88 ¹⁾	Optic Track XXS 1-vaihe	Musta	Tune 2000-2700K	270lm	36°	5W
41 585 89	Optic Track XXS 1-vaihe	Musta	2700K/3000K	390lm	36°	5,4W
41 585 90	Optic Track XXS Kit 1-vaihe	Valkoinen	2700K/3000K	4x390lm	36°	4x5,4W
41 585 91	Optic Track XXS Kit 1-vaihe	Musta	2700K/3000K	4x390lm	36°	4x5,4W

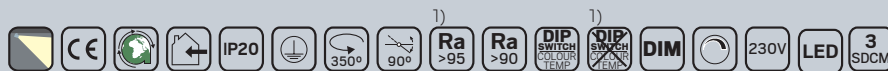

OPTIC TRACK XXS 3-VAIHE



- » Käyttöikä: L80 100 000h Ta 25°C
- » Minimalistinen kohdevalo heijastintekniikalla
- » 3-vaihe matalarakenteinen sovitin
- » Himmennettävä – sisäänrakennettu vaihehimmennettävä liitäntälaite
- » DIP-kytkimellä valittava värilämpötila
- » Vaihdeettava LED ja liitäntälaite
- » Honeycombin ja linssin kaltaisilla tarvikkeilla voit vähentää häikäisyä ja muuttaa valokuviota

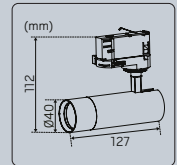

Snro	Tyyppi	Väri	Värilämpötila	Valomäärä	Valokeila	Kokonaisteho
41 585 98	Optic Track XXS 3-vaihe	Valkoinen	2700K/3000K	390lm	36°	5,4W
41 585 99	Optic Track XXS 3-vaihe	Musta	2700K/3000K	390lm	36°	5,4W



OPTIC TRACK XS 1-VAIHE



- » Käyttöikä: L80 100 000h Ta 25°C
- » Minimalistinen kohdevalo heijastintekniikalla
- » 1-vaihe matalarakenteinen sovitin
- » Himmennettävä – sisäänrakennettu vaihehimmennettävä liitäntälaite
- » DIP-kytkimellä valittava värilämpötila
- » Vaihdeettava LED ja liitäntälaite
- » Honeycombin ja linssin kaltaisilla tarvikkeilla voit vähentää häikäisyä ja muuttaa valokuviota
- » Kit-pakkauksen sisältö: 4x valaisin, 2x 1m 1-vaihekisko, 2x liitäntä, 2x päätykappale, 1x jatko

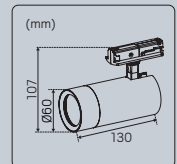
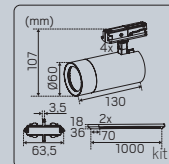

Snro	Tyyppi	Väri	Värilämpötila	Valomäärä	Valokeila	Kokonaisteho
41 585 92 ¹⁾	Optic Track XS 1-vaihe	Valkoinen	Tune 2000-3000K	680lm	36°	9,3W
41 585 93	Optic Track XS 1-vaihe	Valkoinen	2700K/3000K	770lm	36°	9,7W
41 585 94 ¹⁾	Optic Track XS 1-vaihe	Musta	Tune 2000-3000K	680lm	36°	9,3W
41 585 95	Optic Track XS 1-vaihe	Musta	2700K/3000K	770lm	36°	9,7W
41 585 96	Optic Track XS Kit 1-vaihe	Valkoinen	2700K/3000K	4x770lm	36°	4x9,7W
41 585 97	Optic Track XS Kit 1-vaihe	Musta	2700K/3000K	4x770lm	36°	4x9,7W

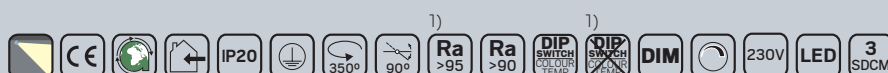

OPTIC TRACK XS 3-VAIHE

- » Käyttöikä: L80 100 000h Ta 25°C
- » Minimalistinen kohdevalo heijastintekniikalla
- » 3-vaihe matalarakenteinen sovitin
- » Himmennettävä – sisäänrakennettu vaihehimmennettävä liitäntälaite
- » DIP-kytkimellä valittava värilämpötila
- » Vaihdettaava LED ja liitäntälaite
- » Honeycombin ja linsin kaltaisilla tarvikkeilla voit vähentää häikäisyä ja muuttaa valokuvioita

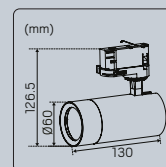

Snro	Tyyppi	Väri	Värilämpötila	Valomäärä	Valokelä	Kokonaisteho
41 586 00 ¹⁾	Optic Track XS 3-vaihe	Valkoinen	Tune 2000-3000K	680lm	36°	9,3W
41 586 01	Optic Track XS 3-vaihe	Valkoinen	2700K/3000K	770lm	36°	9,7W
41 586 02 ¹⁾	Optic Track XS 3-vaihe	Musta	Tune 2000-3000K	680lm	36°	9,3W
41 586 03	Optic Track XS 3-vaihe	Musta	2700K/3000K	770lm	36°	9,7W

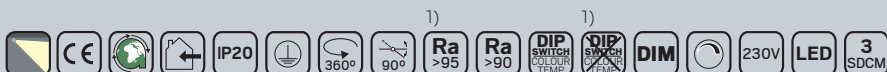

HONEYCOMB OPTIC TRACK XXS & XS

- » Varjostaa valon joka sivusuunnassa vähentäen häikäisyä
- » Tuottaa pehmeän valon ilman jyrkkiä varjoja
- » Sopii malleihin Optic Track ja Optic Spot

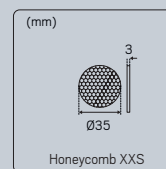
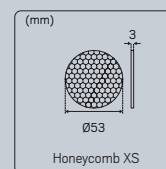

Snro	Tyyppi	Väri
41 586 04	Honeycomb Optic Track XXS	Musta
41 586 05	Honeycomb Optic Track XS	Musta



Optic Track XXS 3-vaihe



Optic Track XXS 1-vaihe Kit



Vaihdettaava LED ja liitäntälaite –kestävästi suunniteltu

LINSSI OPTICK TRACK XXS & XS



- » Linssillä varustetut valaisimet tuottavat klassisen halogeenimaisen valon
- » Linssi tuottaa pehmeän ja miellyttävän valokuvion sekä erinomaisen valomukavuuden
- » Sopii malleihin Optic Track ja Optic Spot

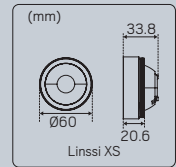
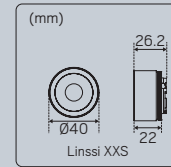

Sno	Tyyppi	Väri
41 586 10	Linssi Optic Track XXS 36°	Valkoinen
41 586 11	Linssi Optic Track XXS 36°	Musta
41 586 12	Linssi Optic Track XS 36°	Valkoinen
41 586 13	Linssi Optic Track XS 36°	Musta

OPTIC SPOT XXS

- » Käyttöikä: L80 100 000h Ta 25°C
- » Minimalistinen 230V kohdevalo, kiinnike uppoasennusta varten
- » DIP-kytkimellä valittava värilämpötila
- » Himmennettävä – sisäänrakennettu vaihimmennettävä liitäntälaite
- » Vaihdeettava LED ja liitäntälaite
- » Suunnattava 90° ja kierrettävä 355°
- » Honeycombin ja linssin kaltaisilla tarvikkeilla voit vähentää häikäisyä ja muuttaa valokuviota

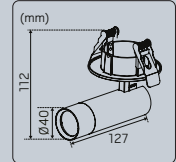

Sno	Tyyppi	Väri	Värilämpötila	Valomäärä	Valokeila	Kokonaisteho
41 585 82	Optic Spot XXS	Valkoinen	2700K/3000K	390lm	36°	5,4W
41 585 83	Optic Spot XXS	Musta	2700K/3000K	390lm	36°	5,4W



OPTIC SPOT XS

- » Käyttöikä: L80 100 000h Ta 25°C
- » Minimalistinen 230V kohdevalo, kiinnike uppoasennusta varten
- » DIP-kytkimellä valittava värilämpötila
- » Himmennettävä – sisäänrakennettu vaihimmennettävä liitäntälaite
- » Vaihdeettava LED ja liitäntälaite
- » Suunnattava 90° ja kierrettävä 355°
- » Honeycombin ja linssin kaltaisilla tarvikkeilla voit vähentää häikäisyä ja muuttaa valokuviota

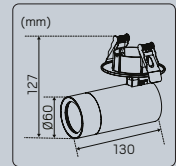

Sno	Tyyppi	Väri	Värilämpötila	Valomäärä	Valokeila	Kokonaisteho
41 585 84	Optic Spot XS	Valkoinen	2700K/3000K	770lm	36°	9,7W
41 585 85	Optic Spot XS	Musta	2700K/3000K	770lm	36°	9,7W



VISION TRACK L / PRO

- » Käyttöikä: L70 100 000h Ta 30°C
- » Tekoöly korostaa värejä
- » Automaattitilassa valaisin säätyy AI-tekniikan avulla
- » Manuaaltilassa voit säätää valaisimen värilämpötilan 2700K-6500K yhdessä RGB:n kanssa tai ilman
- » Helppo valaisimen ja sovelluksen asennus – ryhmäitä ja ohjaa valaistusta
- » Bluetooth/Wifi tiedonsiirto
- » 3-vaihe yleisadapteri
- » Sisäänrakennettu liitäntälaite

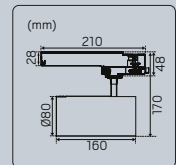

Sno	Tyyppi	Väri	Värilämpötila	Valomäärä	Valokeila	Kokonaisteho
41 586 06	Vision Track L 3-vaihe	Valkoinen	2700K-6500K+RGB	2200lm	20°	30W
41 586 07	Vision Track L 3-vaihe	Valkoinen	2700K-6500K+RGB	1800lm	44°	30W
41 586 08	Vision Track L 3-vaihe	Musta	2700K-6500K+RGB	2200lm	20°	30W
41 586 09	Vision Track L 3-vaihe	Musta	2700K-6500K+RGB	1800lm	44°	30W
41 586 14	Vision Track L 3-vaihe Pro	Valkoinen	2700K-6500K+RGB	2200lm	20°	30W
41 586 15	Vision Track L 3-vaihe Pro	Valkoinen	2700K-6500K+RGB	1800lm	44°	30W
41 586 16	Vision Track L 3-vaihe Pro	Musta	2700K-6500K+RGB	2200lm	20°	30W
41 586 17	Vision Track L 3-vaihe Pro	Musta	2700K-6500K+RGB	1800lm	44°	30W



Valomäärä ja teho ilmoitettu 3000K mukaan.

SHARP WALL ASYM



hidealite
choice
Vaihdeettava
LED & liitäntälaitte

- » Käyttöikä: L70 100 000h Ta 25°C
- » Soveltuu pysäköintialueille, kevyenliikenteen väylille ja pyöräteille
- » Säädettävä valomäärä ja DIP-kytkimellä valittava värilämpötila
- » IK10 – iskunkestävä ja kestävä jauhemaalauksen pohjoismaisen ilmaston olosuhteisiin
- » Asennuskorkeus 4–6m
- » Vaihdeettava LED & liitäntälaitte (asym)
- » Kallistettava valaisinpää 0–30°
- » Helppo asennus erillisen taustakappaleen ansiosta
- » Kulmakiinnike ja kiinnityslevy saatavana tarvikkeena

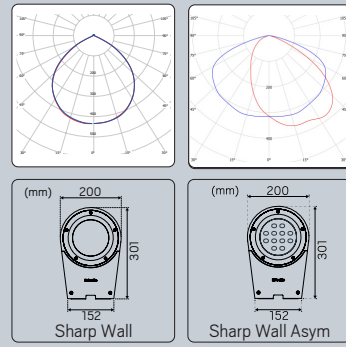

UUTUUS
UUTUUS

Snro	Tyyppi	Väri	Värilämpötila	Valomäärä	Valokeila	Kokonaisteho
45 281 83	Sharp Wall	Harmaa	3000K/4000K	1100lm-2950lm	100°	10,5W-31W
45 281 84	Sharp Wall	Antrasiitti	3000K/4000K	1100lm-2950lm	100°	10,5W-31W
45 288 94 ¹⁾	Sharp Wall Asym	Harmaa	3000K/4000K	1170lm-3100lm	80x140°	10,5W-31W
45 288 98 ¹⁾	Sharp Wall Asym	Antrasiitti	3000K/4000K	1170lm-3100lm	80x140°	10,5W-31W

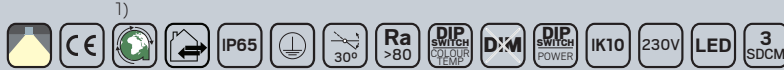

SHARP POST ASYM



hidealite
choice
Vaihdeettava
LED & liitäntälaitte

- » Käyttöikä: L70 100 000h Ta 25°C
- » Soveltuu pysäköintialueille, kevyenliikenteen väylille ja pyöräteille
- » Säädettävä valomäärä ja DIP-kytkimellä valittava värilämpötila
- » IK10 – iskunkestävä ja kestävä jauhemaalauksen pohjoismaisen ilmaston olosuhteisiin
- » Sopii halkaisijaltaan 48mm tai 60mm kokoisin pylväisiin
- » Vaihdeettava LED & liitäntälaitte (asym)
- » Toimitetaan asennusvalmiina 5m kaapelilla

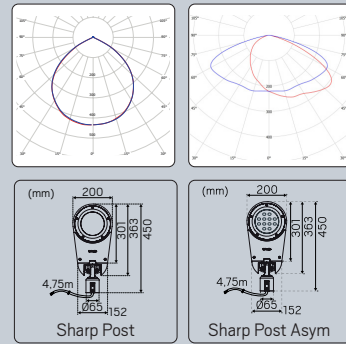

UUTUUS
UUTUUS

Snro	Tyyppi	Väri	Värilämpötila	Valomäärä	Valokeila	Kokonaisteho
45 281 85	Sharp Post	Harmaa	3000K/4000K	1100lm-2950lm	100°	10,5W-31W
45 281 86	Sharp Post	Antrasiitti	3000K/4000K	1100lm-2950lm	100°	10,5W-31W
45 289 02 ¹⁾	Sharp Post Asym	Harmaa	3000K/4000K	1140lm-3000lm	90x150°	10,5W-31W
45 289 06 ¹⁾	Sharp Post Asym	Antrasiitti	3000K/4000K	1140lm-3000lm	90x150°	10,5W-31W

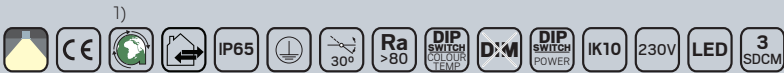

Mukautettu värien korostus Vision Track L / Pro valaisimella



Sharp Wall Asym valaisee sekä seinän että maan

SKY OP

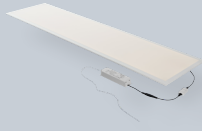

- » Käyttöikä: L80 100 000h Ta 25°C
- » DIP-kytkimellä valittava väriämpötila 3000K / 4000K
- » Valitse huurrettu tai mikroprismaattinen häikäisysuoja
- » Toimitetaan pistotulpalla ja liitäntälaitteella
- » Vaihehimmennettävä tai DALI-2, valinnaisesti Q-box tai Linect
- » Korotuskehys ja peitelevy ovat saatavana tarvikkeina
- » Kolme kytkentätapaa: perinteisesti kytkentärasialla, Linect-pikaliitinjärjestelmällä tai 2m esiasennetulla pistotulppajohdolla

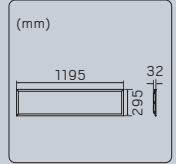
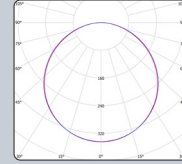

Sno	Tyyppi	Väri	Väriämpötila	Valomäärä	Valokeila	Kokonaisteho
41 585 60 ⁴⁾	Sky OP 300x1200 DIM	Valkoinen	3000K/4000K	4200lm	120°	30W
41 585 61 ^{1,4)}	Sky OP 300x1200 DIM Linect	Valkoinen	3000K/4000K	4200lm	120°	30W
41 585 62 ⁴⁾	Sky OP 300x1200 DIM Q-Box Micro	Valkoinen	3000K/4000K	4200lm	120°	30W
41 585 63 ^{1,2)}	Sky OP 300x1200 DALI Linect	Valkoinen	3000K/4000K	3020lm-5500lm	120°	24W-42W
41 585 64 ³⁾	Sky OP 300x1200 DALI Q-Box Micro	Valkoinen	3000K/4000K	3020lm-5500lm	120°	24W-42W



SKY MP

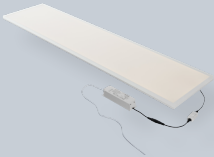

- » Käyttöikä: L80 100 000h Ta 25°C
- » DIP-kytkimellä valittava väriämpötila 3000K / 4000K
- » Valitse huurrettu tai mikroprismaattinen häikäisysuoja
- » Täyttää päätetyn vaatimukset sekä UGR:n normaaliolosuhteissa (EN 1246-1:2021)
- » Toimitetaan pistotulpalla ja liitäntälaitteella
- » Vaihehimmennettävä tai DALI-2, valinnaisesti Q-box tai Linect
- » Korotuskehys ja peitelevy ovat saatavana tarvikkeina
- » Kolme kytkentätapaa: perinteisesti kytkentärasialla, Linect-pikaliitinjärjestelmällä tai 2m esiasennetulla pistotulppajohdolla

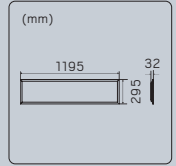
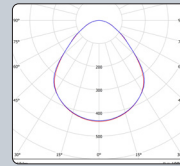

Sno	Tyyppi	Väri	Väriämpötila	Valomäärä	Valokeila	Kokonaisteho
41 585 65 ⁴⁾	Sky MP 300x1200 DIM	Valkoinen	3000K/4000K	3900lm	90°	30W
41 585 66 ^{1,4)}	Sky MP 300x1200 DIM Linect	Valkoinen	3000K/4000K	3900lm	90°	30W
41 585 67 ⁴⁾	Sky MP 300x1200 DIM Q-Box Micro	Valkoinen	3000K/4000K	3900lm	90°	30W
41 585 68 ^{1,2)}	Sky MP 300x1200 DALI Linect	Valkoinen	3000K/4000K	2890-5200lm	90°	24W-42W
41 585 69 ³⁾	Sky MP 300x1200 DALI Q-Box Micro	Valkoinen	3000K/4000K	2890-5200lm	90°	24W-42W



KOROTUSKEHYS SKY

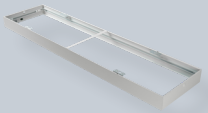

- » Korotuskehys valkoiseksi lakatusta alumiiniprofiilista Sky-paneelin pinta-asennukseen
- » Tilaa sekä paneelille, liitäntälaitteelle että Q-box Micro -kytkentärasialle
- » Esiporatut reiät pinta-asennettavaa kaapelointia varten

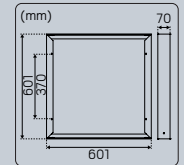
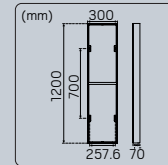

Sno	Tyyppi	Väri
41 438 99	Korotuskehys 600x600	Valkoinen
41 585 59	Korotuskehys 300x1200	Valkoinen



Thin G2 – matalarakeinen alasvalo ohuille levy materiaaleille

Q-BOX MICRO



- » Pikaliitännäiset (0,5–2,5mm²) ohjaimen kytkentään/ketjutukseen
- » Sekä virransyöttö että valaistuksen ohjaus voidaan ketjuttaa
- » Asennus ilman työkaluja ruuvittomalla vedonpoistolla – helppo huoltaa
- » Valmistettu halogeenivapaasta muovista
- » Valitse 3-napainen tai 5-napainen versio

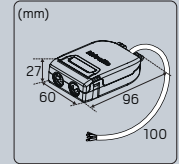

UUTUUS

Sno	Tyyppi	Väri
41 438 68	Q-Box Micro 5-nap/DALI	Valkoinen
41 585 74	Q-Box Micro 3-nap	Valkoinen



THIN G2



hide a Lite
choice
Vaihdettava
LED & liitäntälaitte

- » Käyttöikä: L80 100 000h Ta 25°C
- » Ohut alasvalo sopii täydellisesti yläkaappien alle ja hyllyihin – nyt myös mustana
- » Integroitu pikaliitin helppoa sarjaankytkentää varten
- » Asennustila: 10mm muovikiekköiden poiston jälkeen (vakiona 12mm)
- » 93% kierrätettyä meristä kerättyä muovia
- » Entistä parempi värintoisto, Ra>90
- » Tehokkuus jopa 114lm/W – 30% suurempi valomäärä
- » Korotusrenkas tarvikkeena

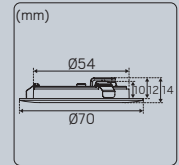

Sno	Väri	Väriämpötila	Valomäärä	Valokeila	Kokonaisteho
41 585 00	Valkoinen	2700K	225lm	90°	2,1W
41 585 01	Valkoinen	3000K	240lm	90°	2,1W
41 585 02	Harjattu teräs	2700K	215lm	90°	2,1W
41 585 03	Harjattu teräs	3000K	230lm	90°	2,1W
41 585 04	Musta	2700K	205lm	90°	2,1W
41 585 05	Musta	3000K	220lm	90°	2,1W



THIN G2 6-PACK



hide a Lite
choice
Vaihdettava
LED & liitäntälaitte

- » Käyttöikä: L80 100 000h Ta 25°C
- » Kätevä 6-pack pakkauskoosta helpottaa kuljetusta ja vähentää pakkausmateriaalien määrää
- » Ohut alasvalo sopii täydellisesti yläkaappien alle ja hyllyihin – nyt myös mustana
- » Integroitu pikaliitin helppoa sarjaankytkentää varten
- » Asennustila: 10mm muovikiekköiden poiston jälkeen (vakiona 12mm)
- » 93% kierrätettyä meristä kerättyä muovia
- » Entistä parempi värintoisto, Ra>90
- » Tehokkuus jopa 114lm/W – 30% suurempi valomäärä
- » Korotusrenkas tarvikkeena

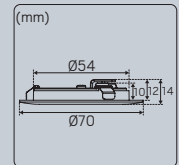

Sno	Väri	Väriämpötila	Valomäärä	Valokeila	Kokonaisteho
41 585 06	Valkoinen	2700K	6x225lm	90°	6x2,1W
41 585 07	Valkoinen	3000K	6x240lm	90°	6x2,1W



KOROTUSRENGAS THIN G2



- » Pinta-asennukseen
- » Korotusrenkas kaapelin pinta-asennukseen
- » Saatavana väreissä valkoinen, musta ja harjattu teräs

Sno	Väri
41 585 08	Valkoinen
41 585 09	Harjattu teräs
41 585 10	Musta

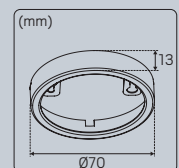



hidealite

OEM FINLAND OY
FISKARSINKATU 6 / 20750 TURKU
PL 9 / 20101 TURKU
PUH. 0207 499 499 | INFO@HIDEALITE.FI

www.hidealite.fi