

## Asennusohjeet Grillkota9

Verification number

GH9 Seinäsuunnitelma

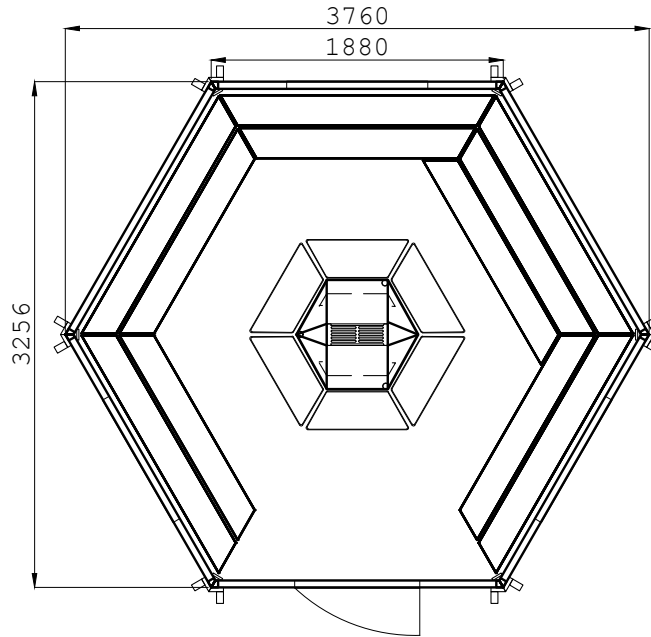

GH9 Kellarin pohjapiirros

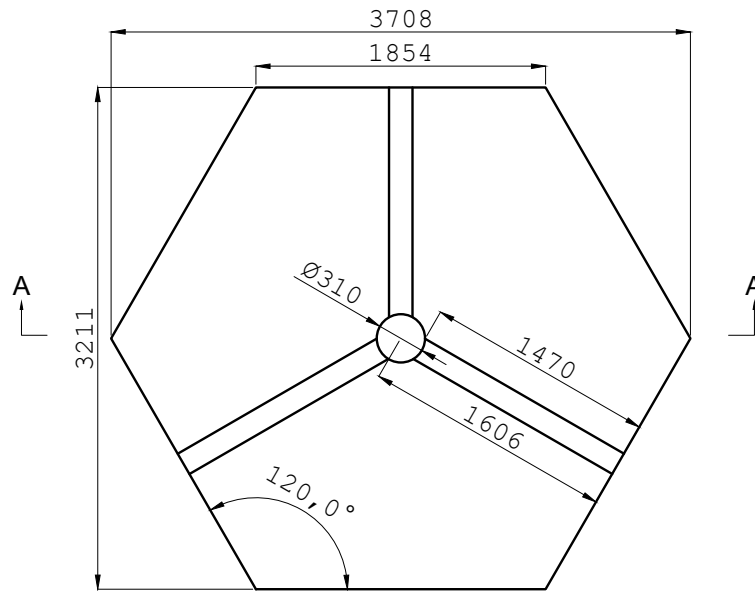

A - A

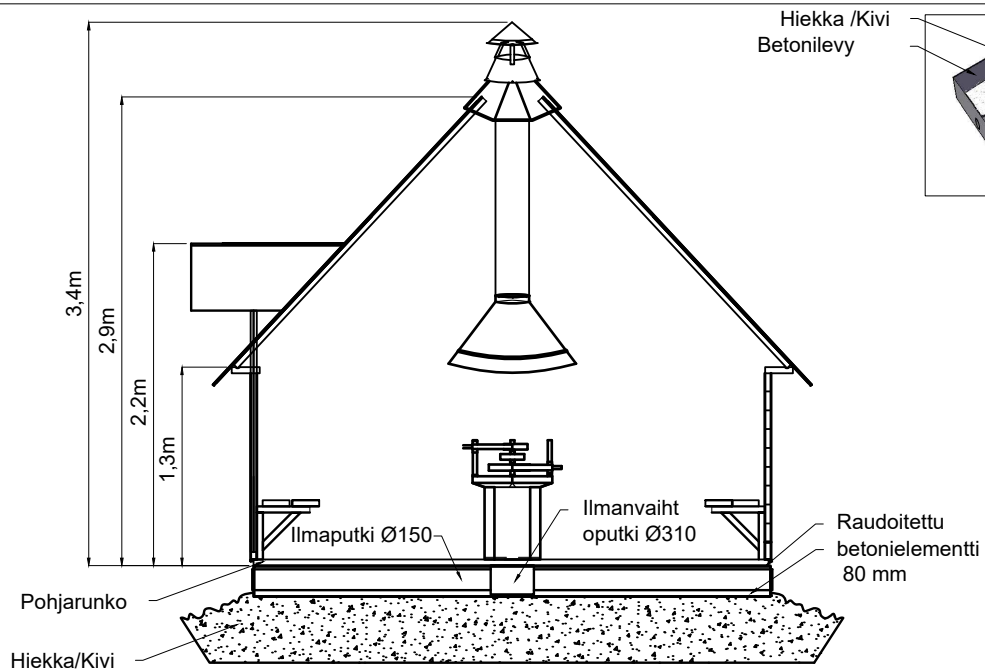

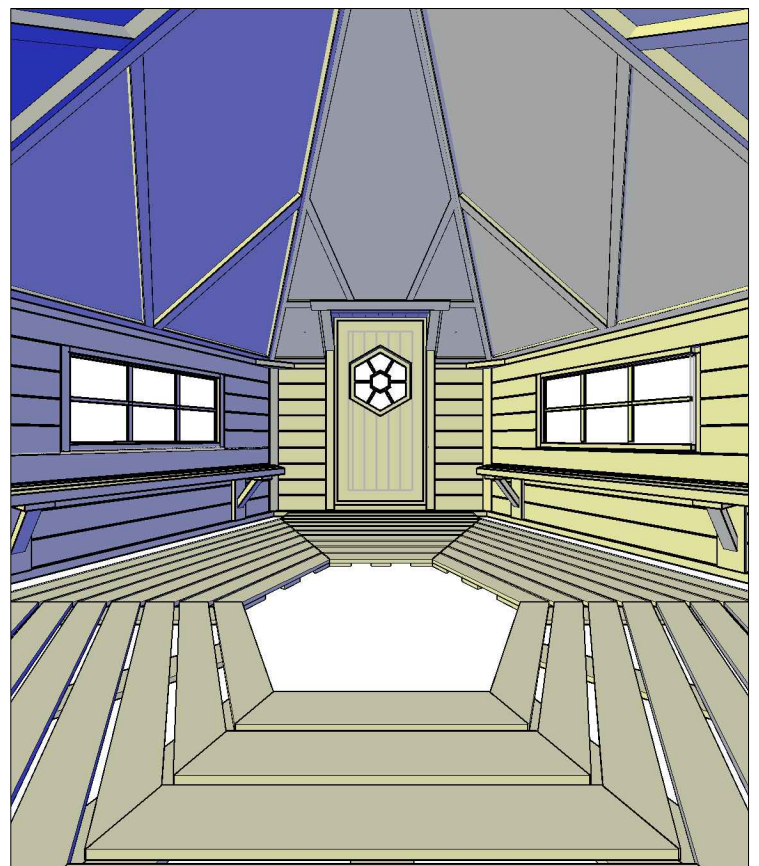
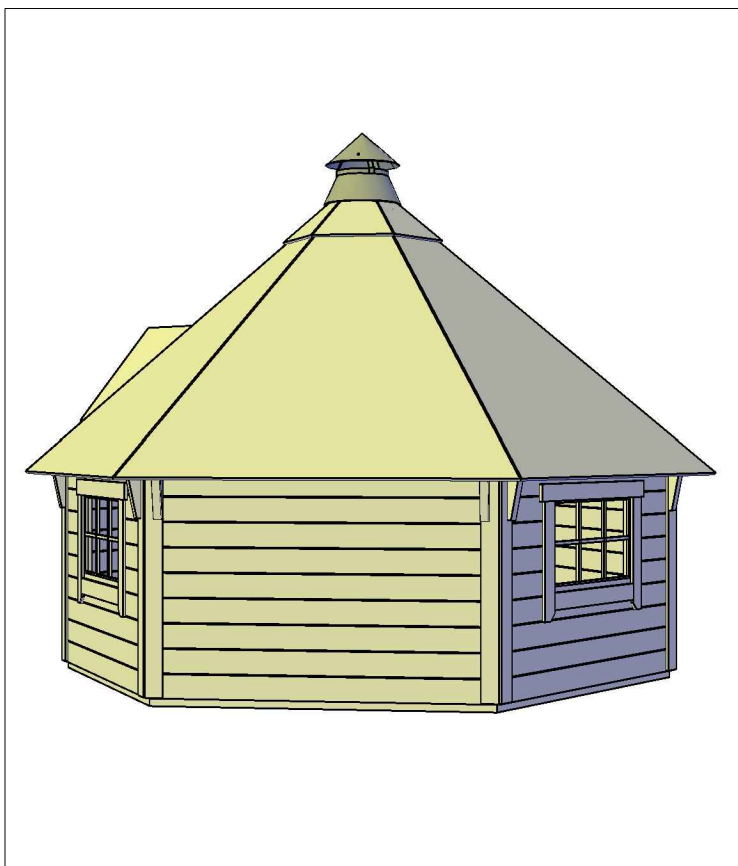
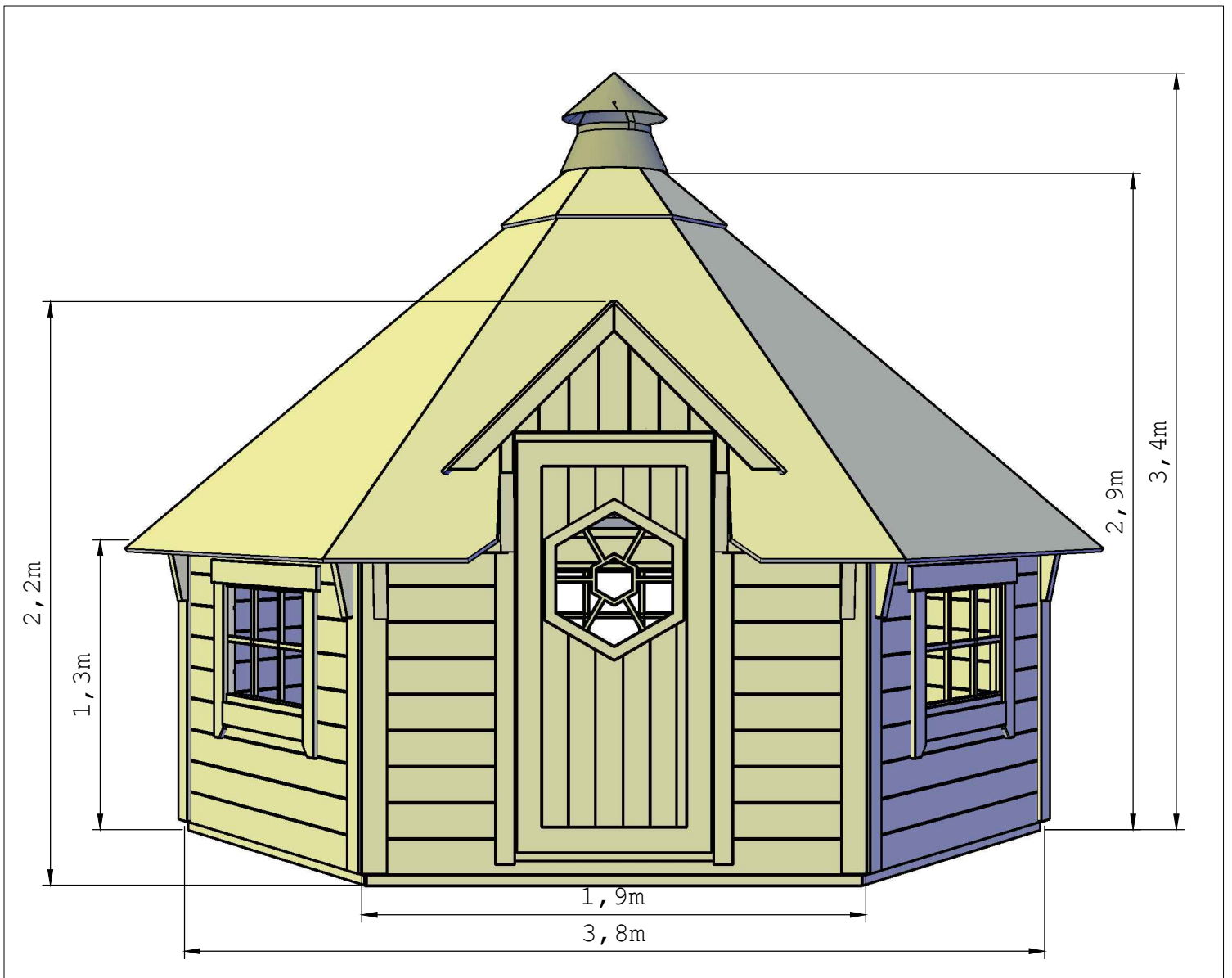

## **Arvoisa asiakas,**

Olemme iloisia, että olette päättäneet valita grillimökkimme! Lukekaa koko asennusohje huolellisesti ennen mökin kokoamista! Näin vältätte ongelmat ja säästätte aikaa.

### **Suosituksset:**

Pidä mökkipaketti kuivassa paikassa kokoamisen ajan, mutta älä suorassa kosketuksessa maahan. Suojaa paketti sääolosuhteilta (kosteus, aurinko jne.). Älä säilytä mökkipakettia lämpimässä tilassa! Valitessasi mökin sijaintia varmista, ettei mökki altistu äärimmäisille sääolosuhteille (alueet, joilla on voimakas lumisade tai kova tuuli). Muussa tapauksessa kiinnitä mökki maaperään esimerkiksi ankkureilla.











## **Takuu**

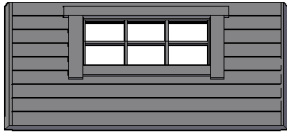
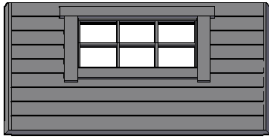
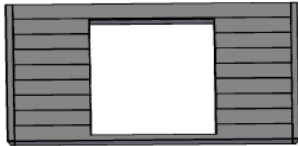
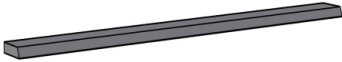









Mökkisi on valmistettu korkealaatuisesta puusta ja se toimitetaan käsittelemättömänä. Mikäli huomaat huomautettavaa tuotteessa, huolellisesta laatutarkastuksestamme huolimatta, ota yhteys ostopaikkaan. HUOM! Säilytä aina mökkipaketin mukana tulevat asiakirjat! Vain mökin numerolla varustettujen reklamaatioiden käsittely on mahdollista!



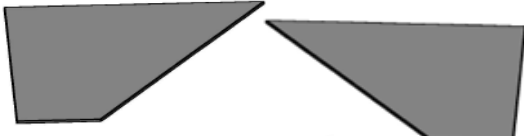

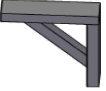
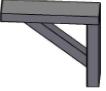



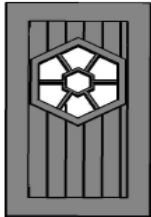



### **Takuu ei kata:**

- Puun ominaispiireitä luonnonmateriaalina, esim. luonnolliset halkeamat ja oksanreiät
- Jo puunsuojalla tai maalilla käsitellyt puuosat (käsitelty puunsuoja-aineella)
- Puuelementit sisältävät oksia, jotka eivät vaaranna mökin vakautta
- Värisävyjen vaihtelut johtuvat puun rakenteen eroista, eivätkä vaikuta puun käyttöikään
- Puuelementtejä, joissa ( kuivumisen aiheuttamia ) pieniä halkeamia/rakoja, jotka eivät läpäise puuta ja vaikuta mökin rakenteeseen
- Vääntyneet puuelementit, jos ne voidaan silti asentaa
- Katto- ja lattialaudat, joiden piilotetuilla pinnoilla saattaa olla käsittelemättömiä alueita, värieroja tai haalistumia
- Valitukset, jotka johtuvat mökin asiantuntemattomasta asennustavasta tai mökin painumisesta epäasianmukainen, riittämätön tai vääränlainen perustus
- Pystytysvirheistä aiheutuvat vahingot, esim. rakennus ei ole vaakasuorassa tai rakennuksen kulmat eivät ole suorita
- Reklamaatiot, jotka johtuvat mökin väärästä asennustavasta tai epäasianmukaisesta, riittämättömästä tai vääränlaisesta peruksesta.

**Takuu kattaa reklamaatiot vain viallisten/virheellisten materiaalien vaihdon osalta. Muiden asioiden reklamointi ei kuulu takuun piiriin, kuten pystytystyön viivästyminen.**

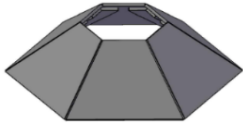
Nr.	Dimensions	Detail	Pcs	✓
1	Seinän alaosa 1854mm		6	<input type="checkbox"/>
2	Seinä 1200x1880mm		2	<input type="checkbox"/>
3	Ikkunaseinä 1200x1880mm		2	<input type="checkbox"/>
3.A	Ikkunaseinä 1200x1880mm		1	<input type="checkbox"/>
4	Oviseinä 1200x1880mm		1	<input type="checkbox"/>
5	Ulkukulmalista 94x1205mm		12	<input type="checkbox"/>
6	Katon tuki 245mm		12	<input type="checkbox"/>
7	Kattotukinauha 146x1992mm		5	<input type="checkbox"/>
8	Kattotukinauha 146x590mm		2	<input type="checkbox"/>
9	Kulmatuki 320mm		6	<input type="checkbox"/>
10	Kattoelementti		5	<input type="checkbox"/>
11	Ovilappeen		1	<input type="checkbox"/>
12	Kattoelementti		5	<input type="checkbox"/>
13	Katon jatkopaneeli		2	<input type="checkbox"/>

Nr.	Dimensions	Detail	Pcs	✓
14	Katon jatkopaneeli		2	<input type="checkbox"/>
15	Oven sivulista (ulkopuoli) 70x1170mm		2	<input type="checkbox"/>
16	Pieni katon alaosa		1	<input type="checkbox"/>
17	Kattokolmioelementti, pieni katto		1	<input type="checkbox"/>
18	Avoin kattokolmioelementti, pieni katto		1	<input type="checkbox"/>
19	Pienen katon kattoelementti vasen ja oikea		2	<input type="checkbox"/>
20	Etupaneelilista, pieni katto 70x860 mm		2	<input type="checkbox"/>
21	Pienen katon täyttölauta	 	2	<input type="checkbox"/>
22	Penkin kulmakiinnike		10	<input type="checkbox"/>
23	Istuinlauta 146x1764m 146x1580mm	 	5 5	<input type="checkbox"/>
24	Ovi + ovenkahva x 2	 	1	<input type="checkbox"/>

Nr.	Dimensions	Detail	Pcs	√
	Oven lista (sisäpuoli)			
25	70x1350mm (sivu)		2	<input type="checkbox"/>
	70x1050mm(ylä)		1	<input type="checkbox"/>
	70x820mm (ylä)		1	<input type="checkbox"/>
	70x355mm (sivu)		2	<input type="checkbox"/>
	Sisäkulmalista			
26	70x1195mm		2	<input type="checkbox"/>
	70x900mm		4	<input type="checkbox"/>
27	Lattiaelementti		6	<input type="checkbox"/>
28	Lattiaelementti		1	<input type="checkbox"/>
29	Piipun peite-elementti		1	<input type="checkbox"/>
30	Kattoliitospeitelista		24	<input type="checkbox"/>
31	Liitospeitelista 250x1005mm		29	<input type="checkbox"/>
32	Kulmaliitos, oven sivusuojauslista rulla 0,25x10m		0,4	<input type="checkbox"/>

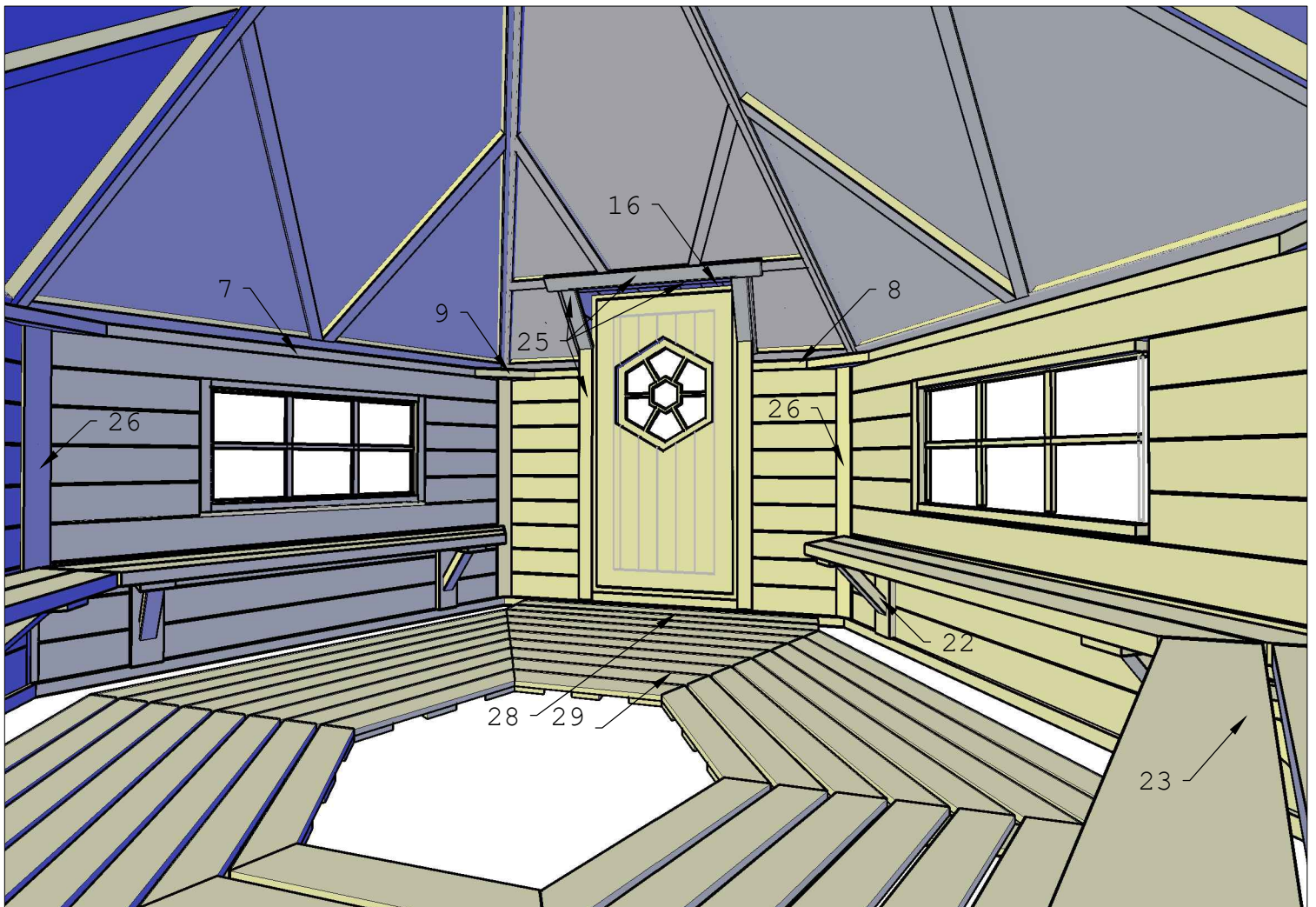
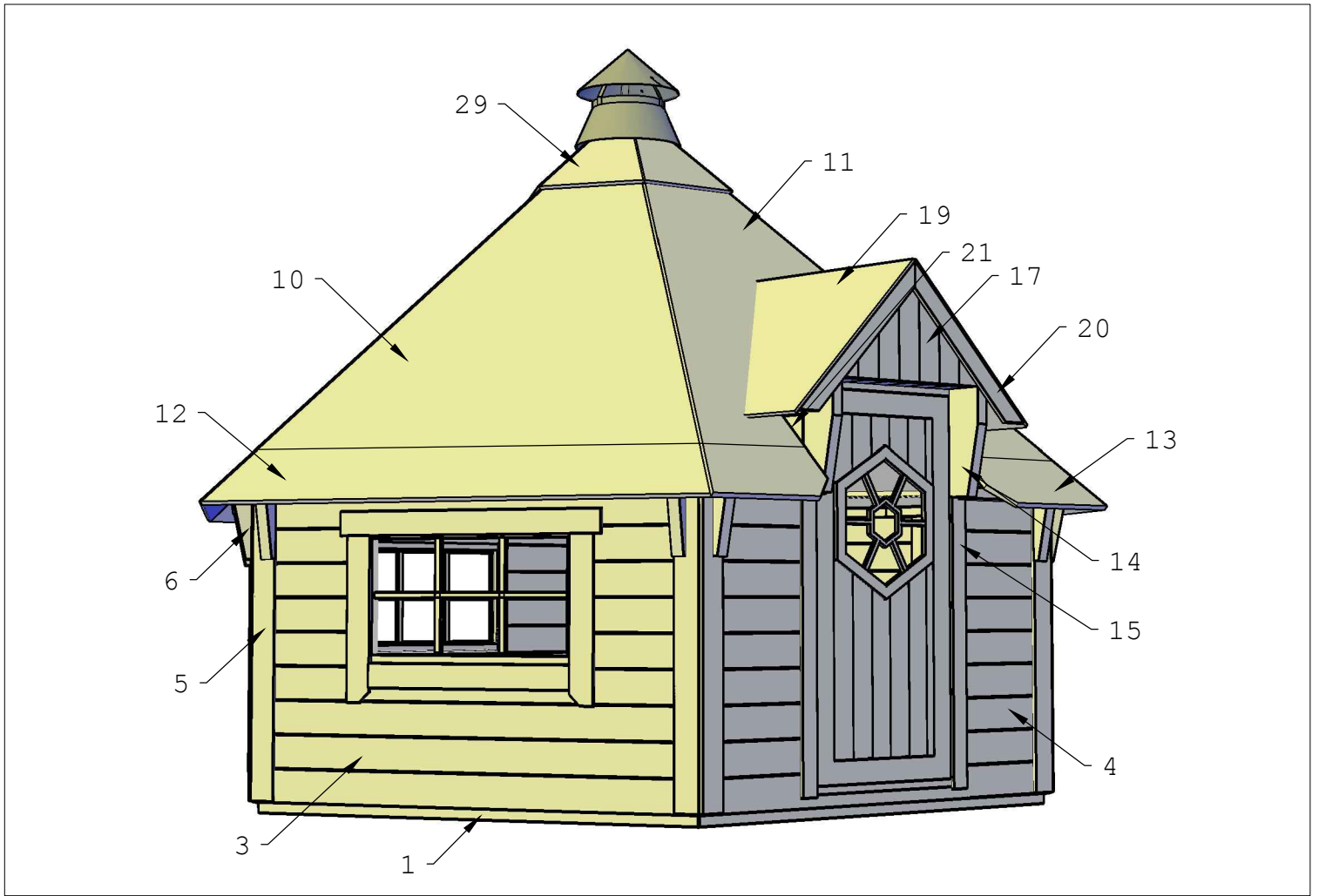

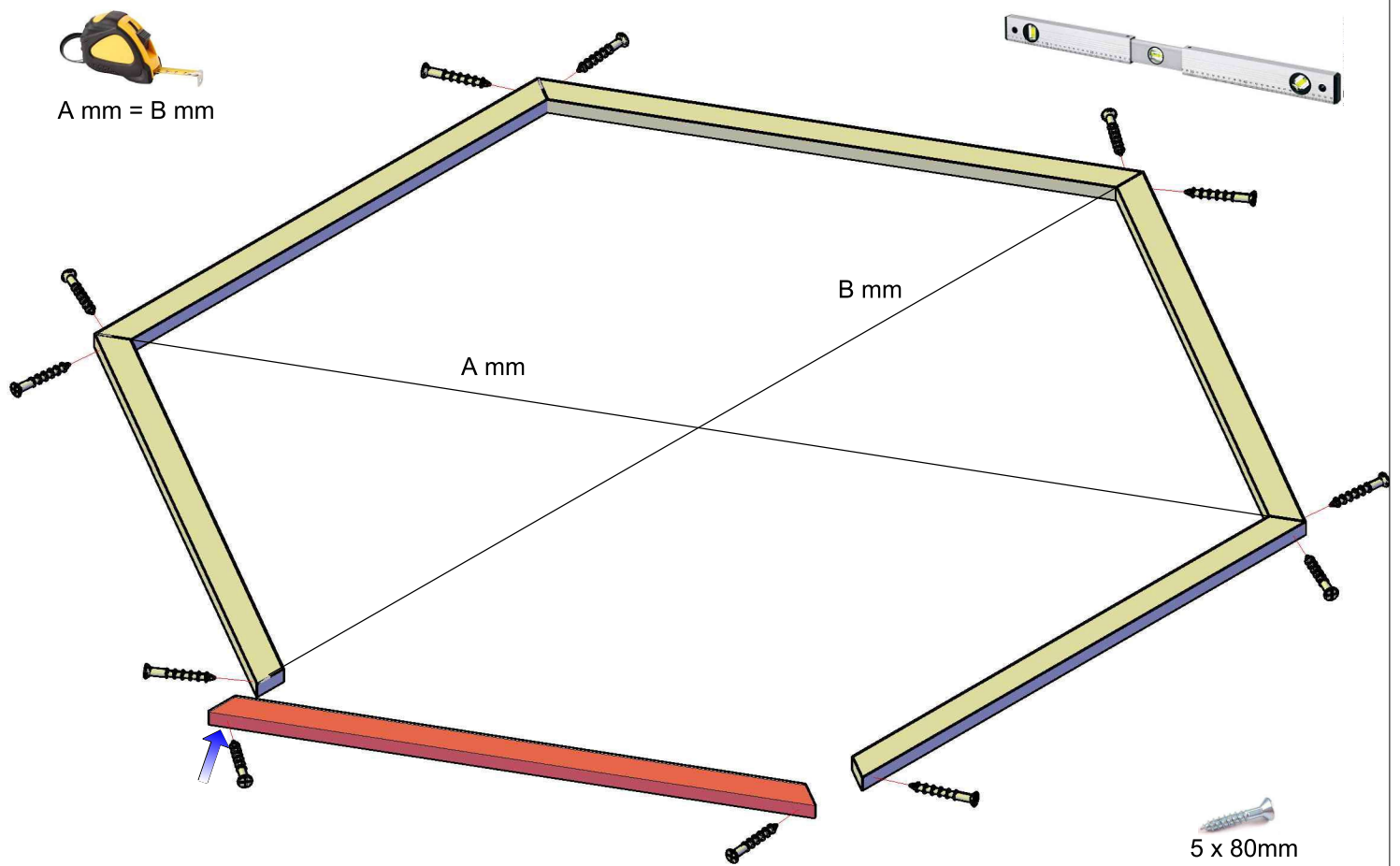
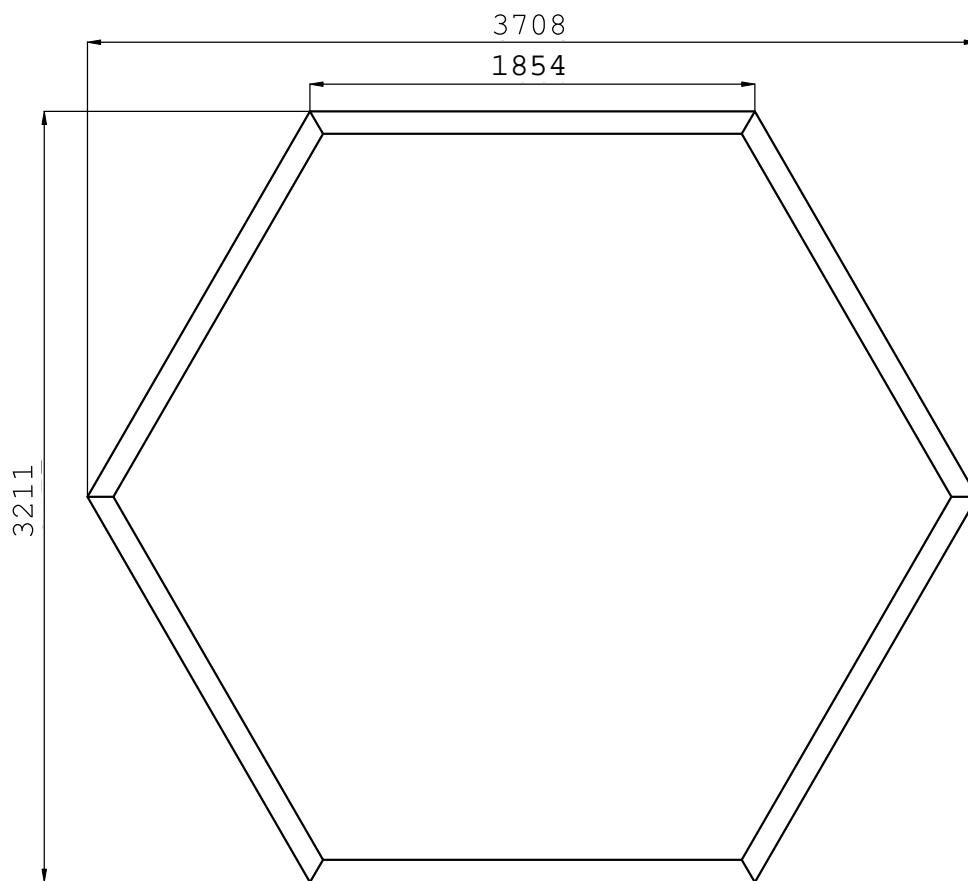

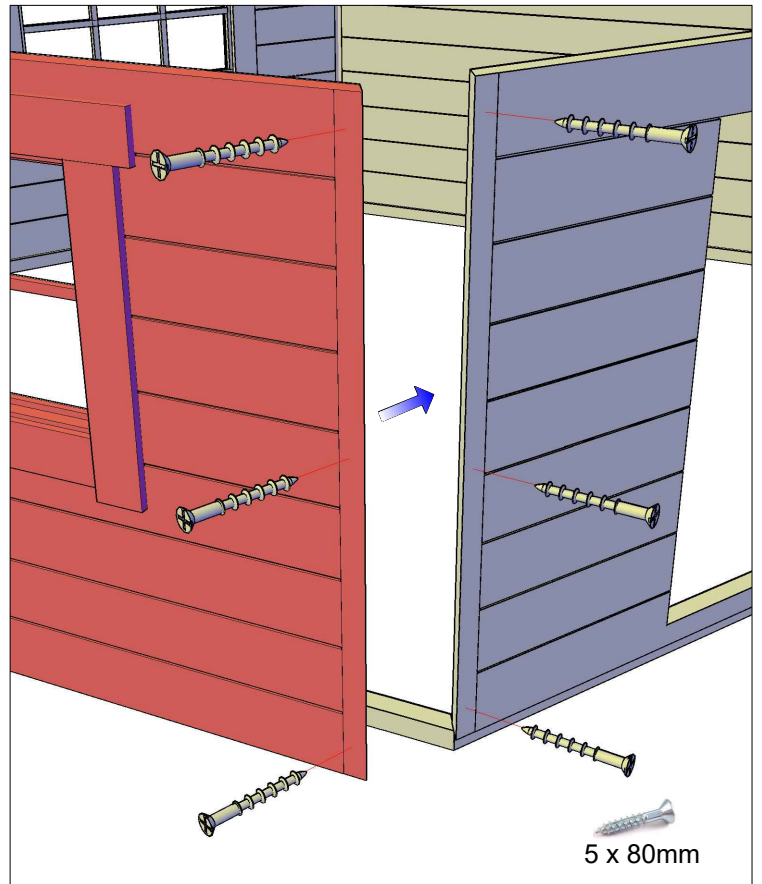
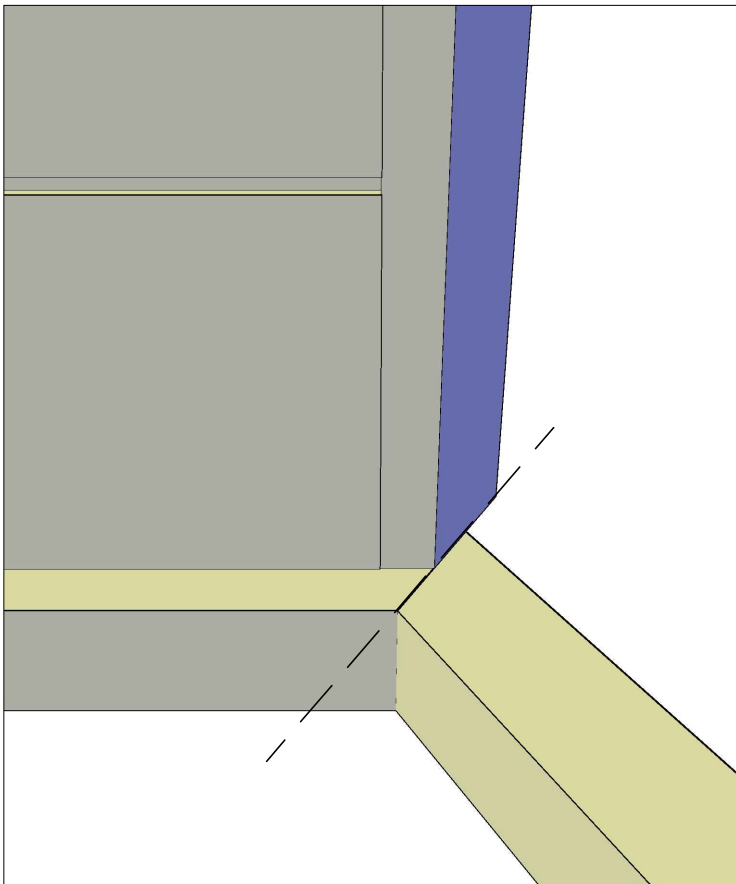
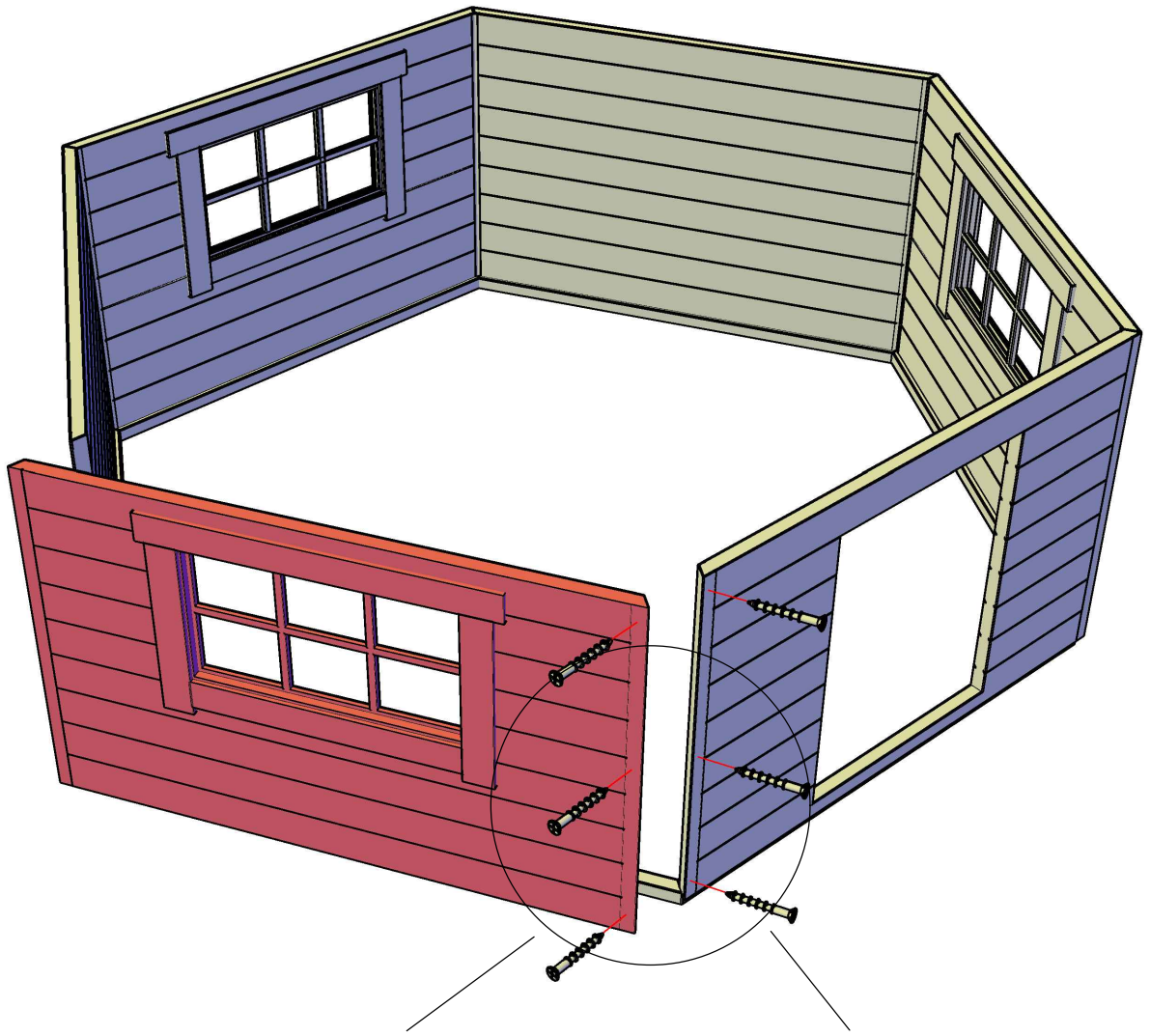

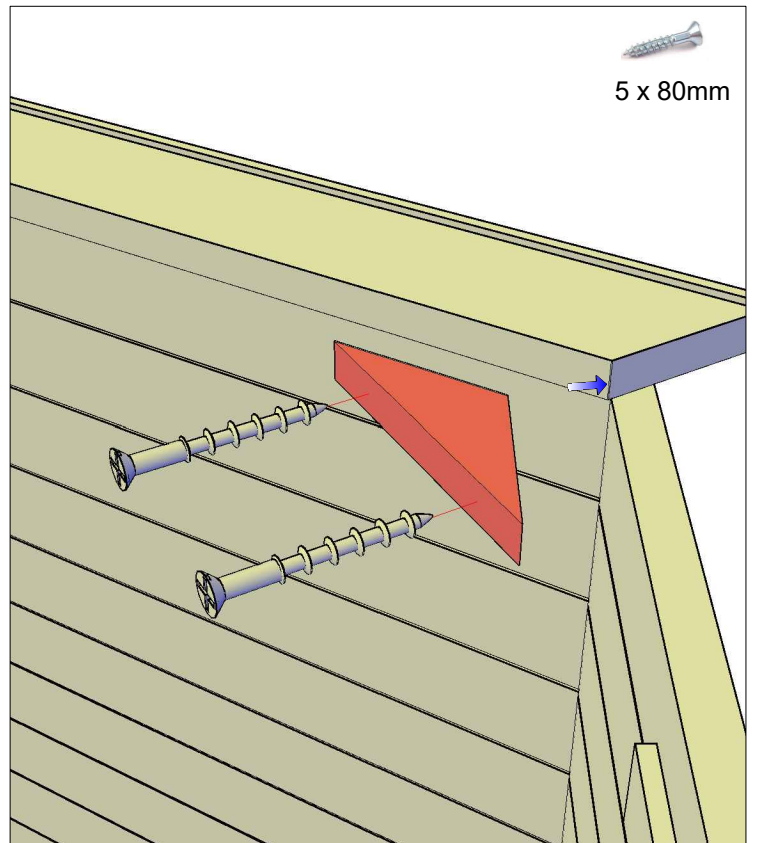
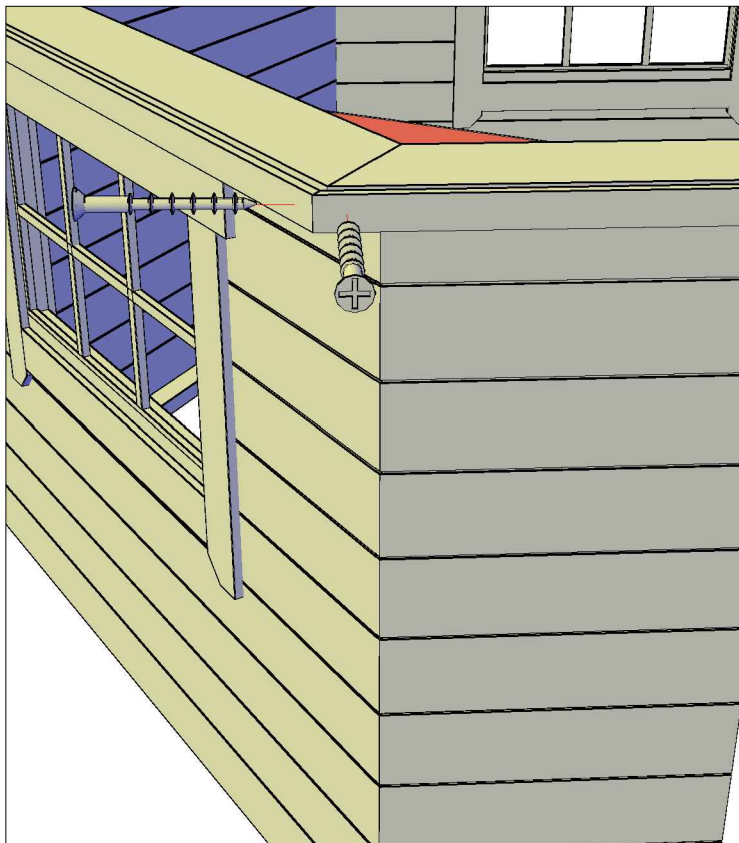
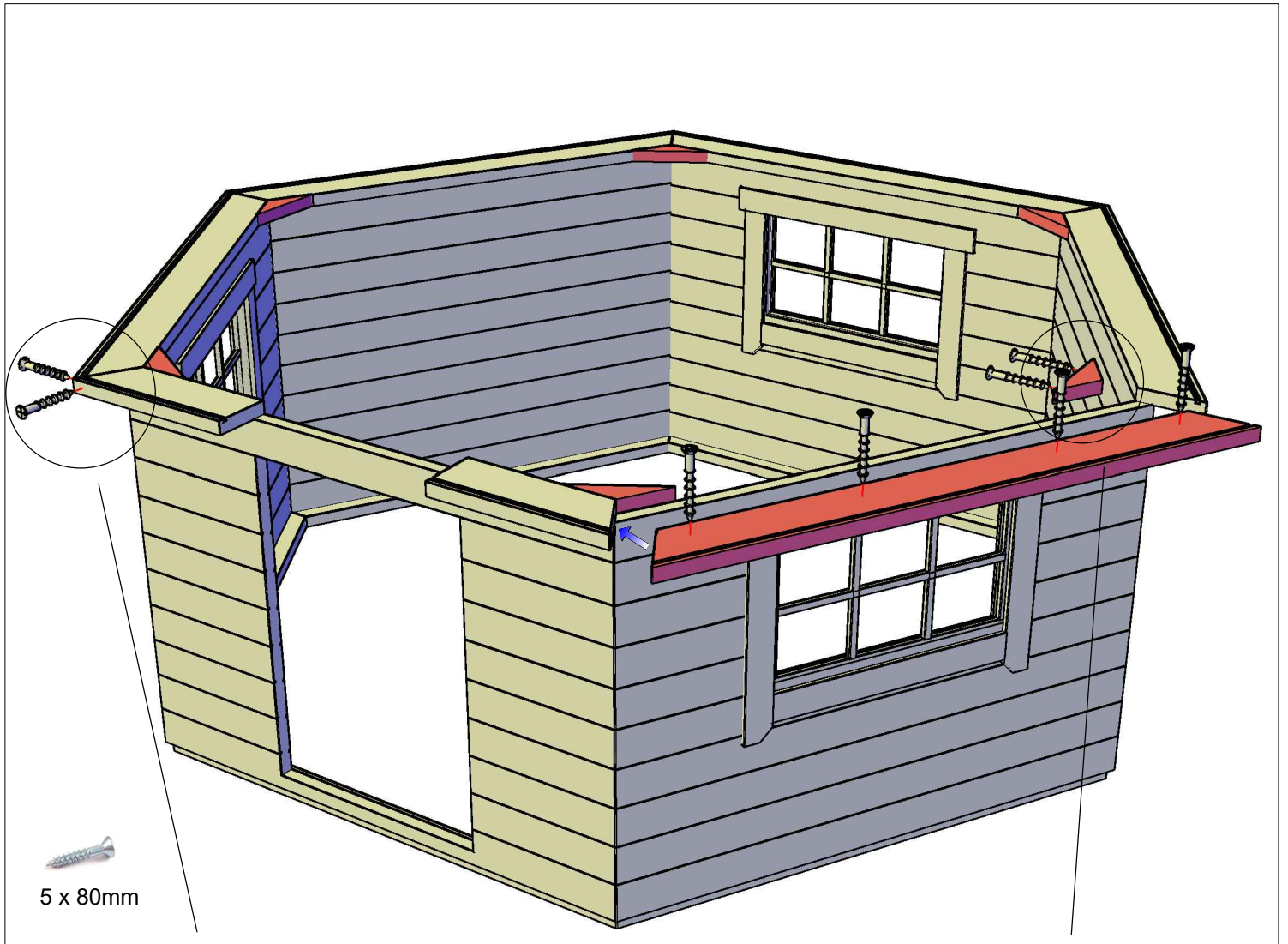

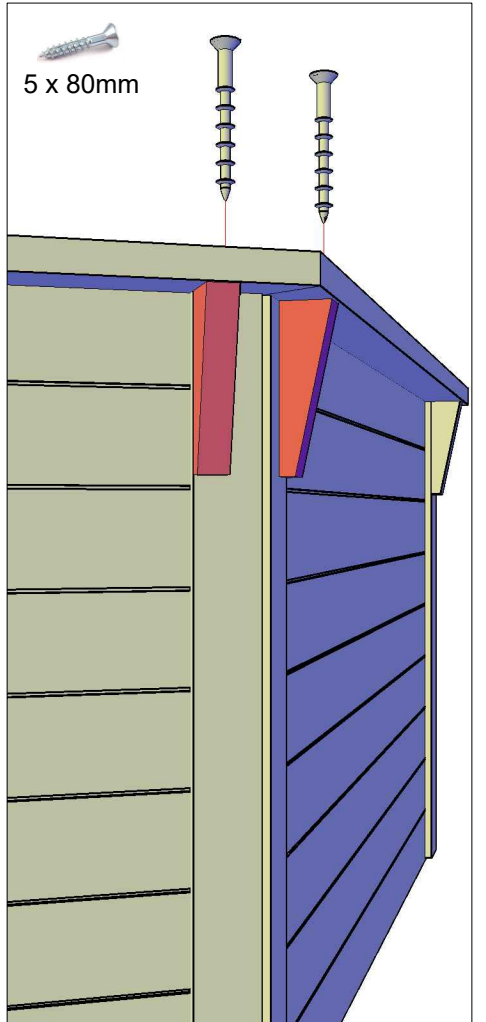
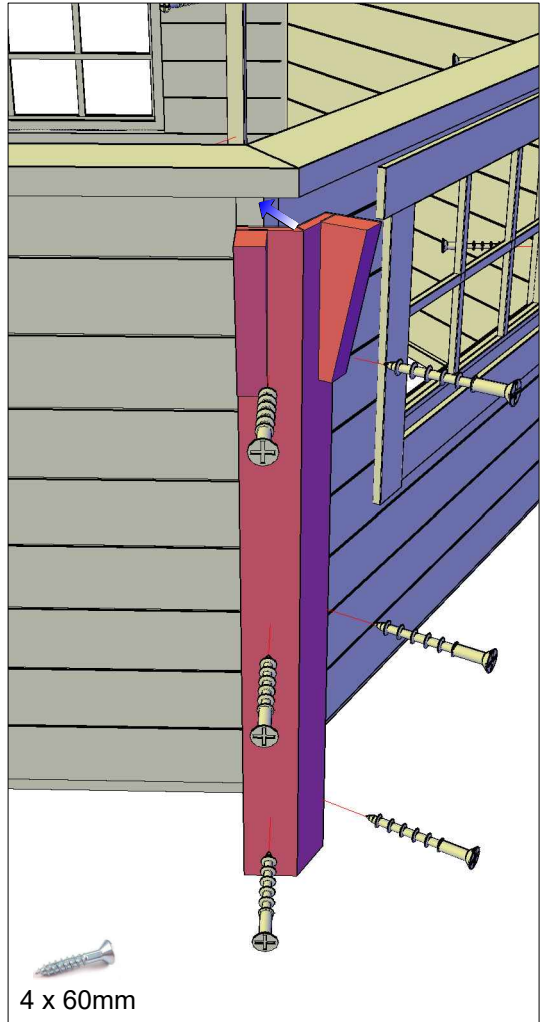
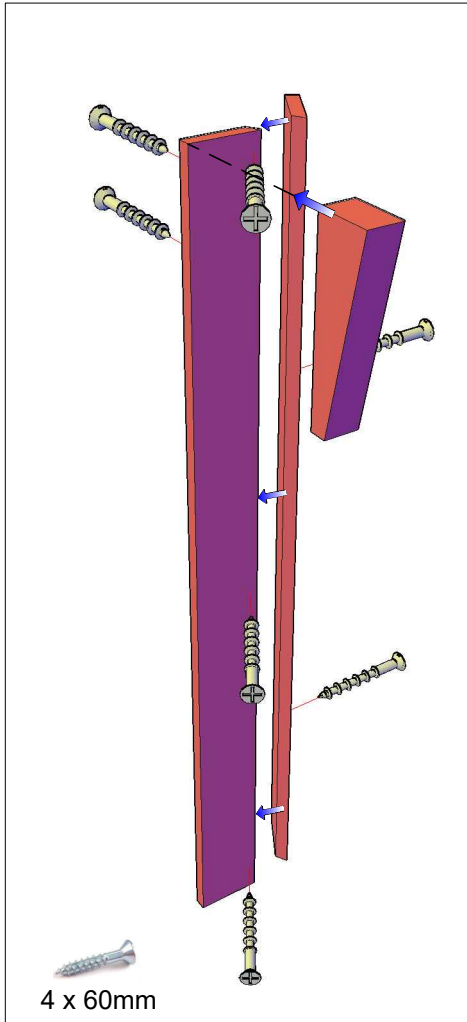
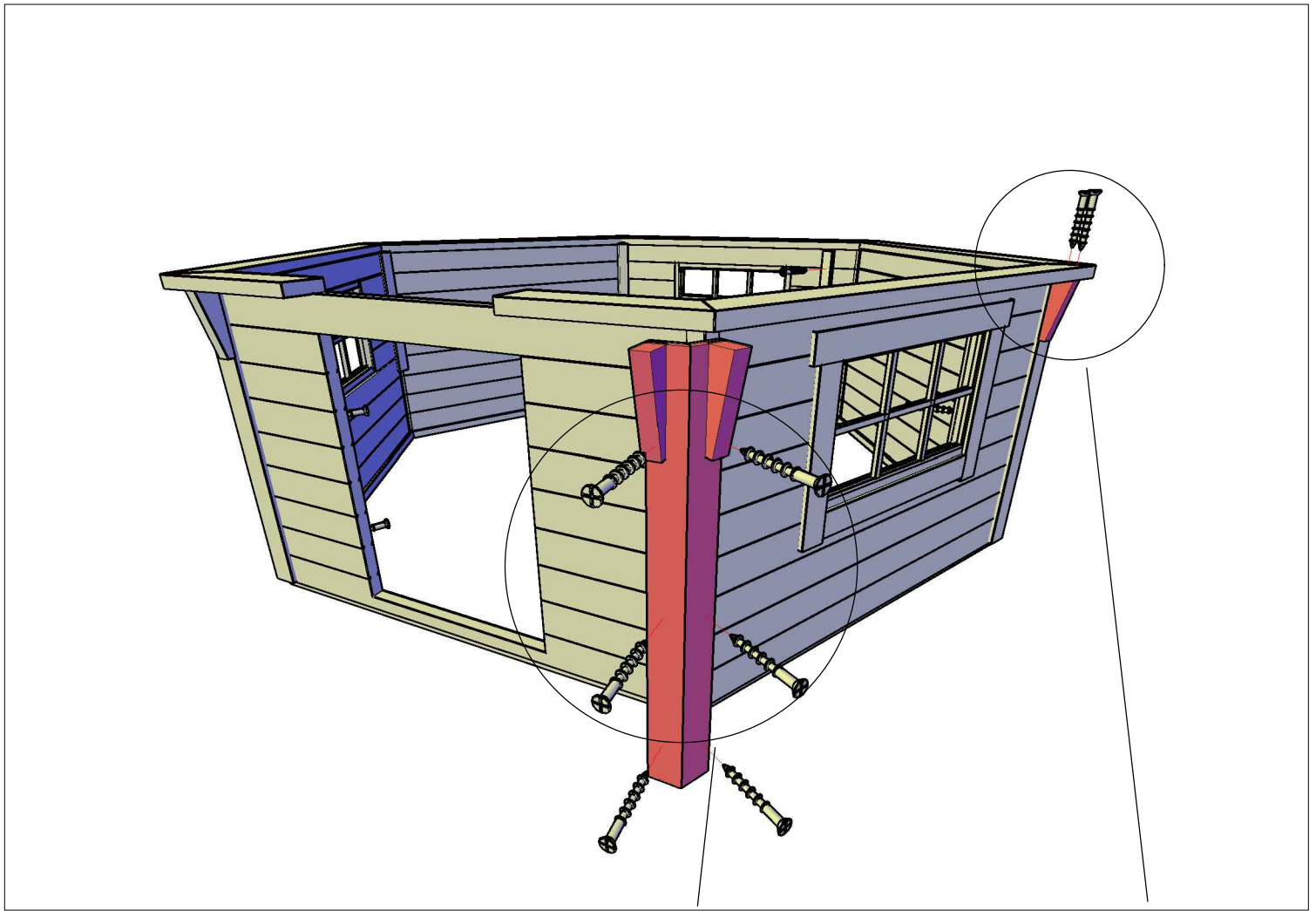

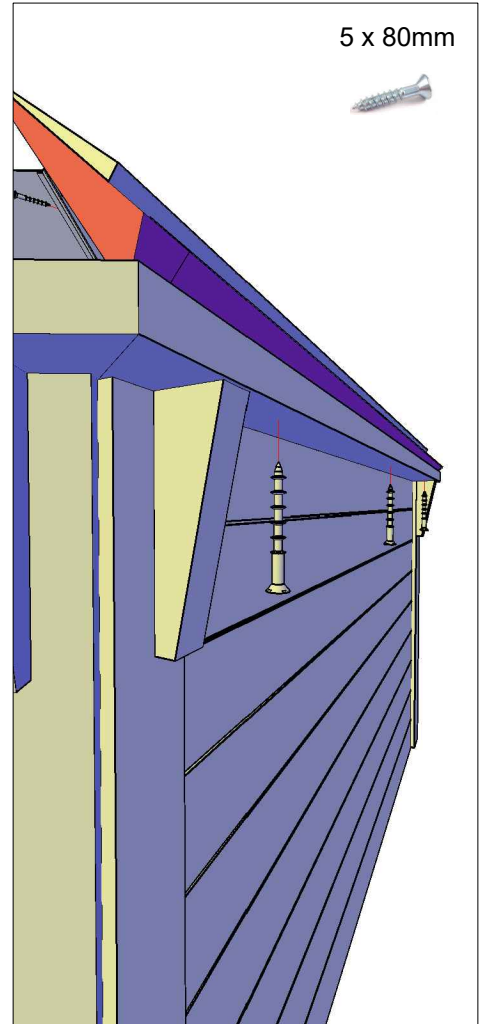
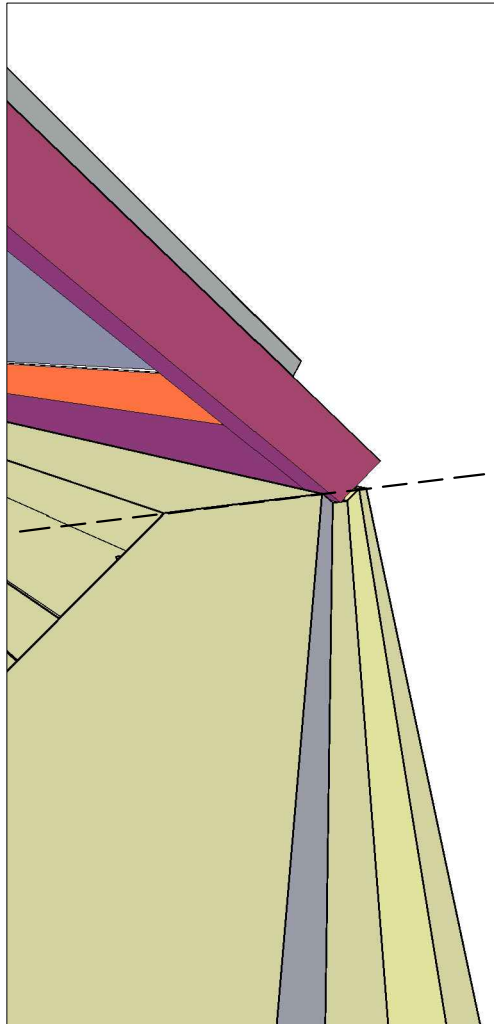
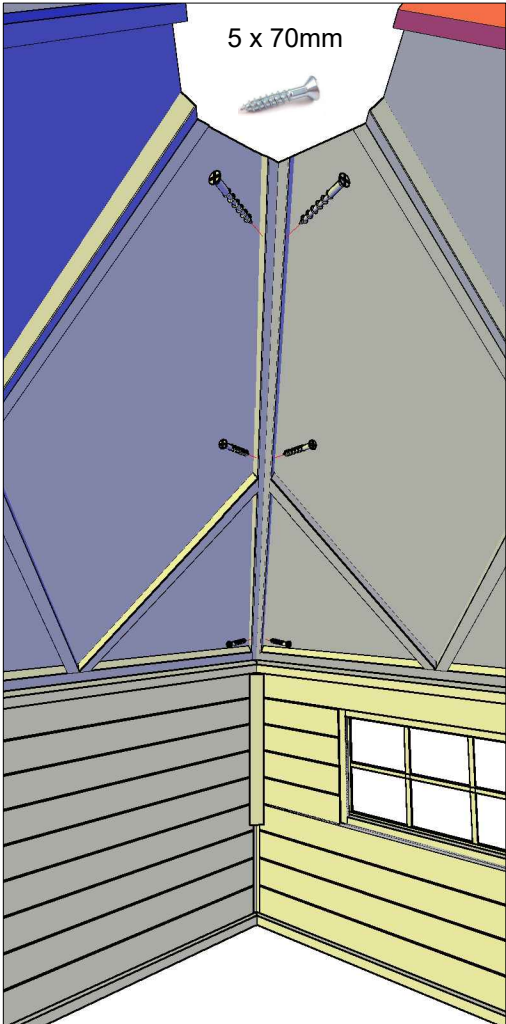
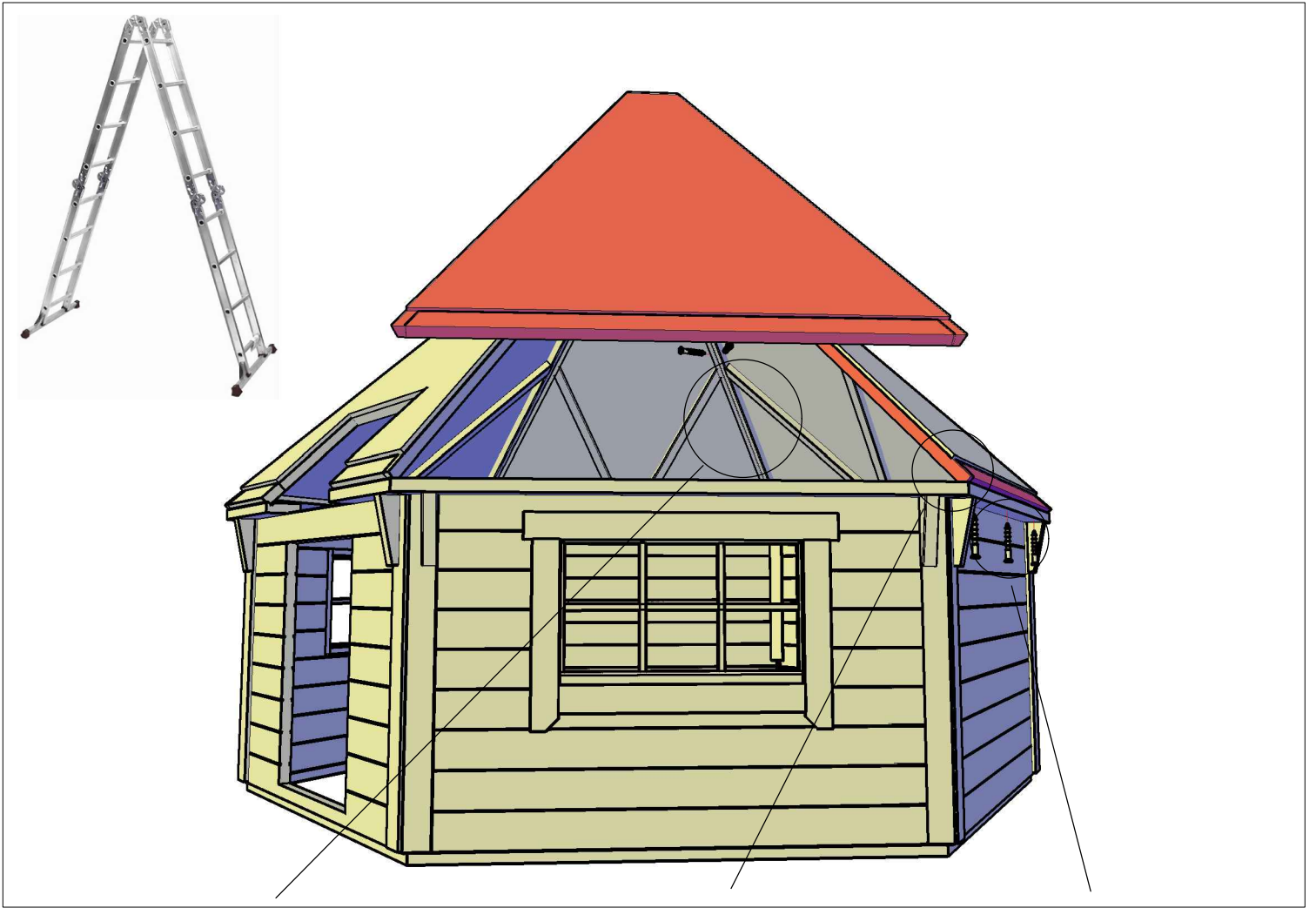

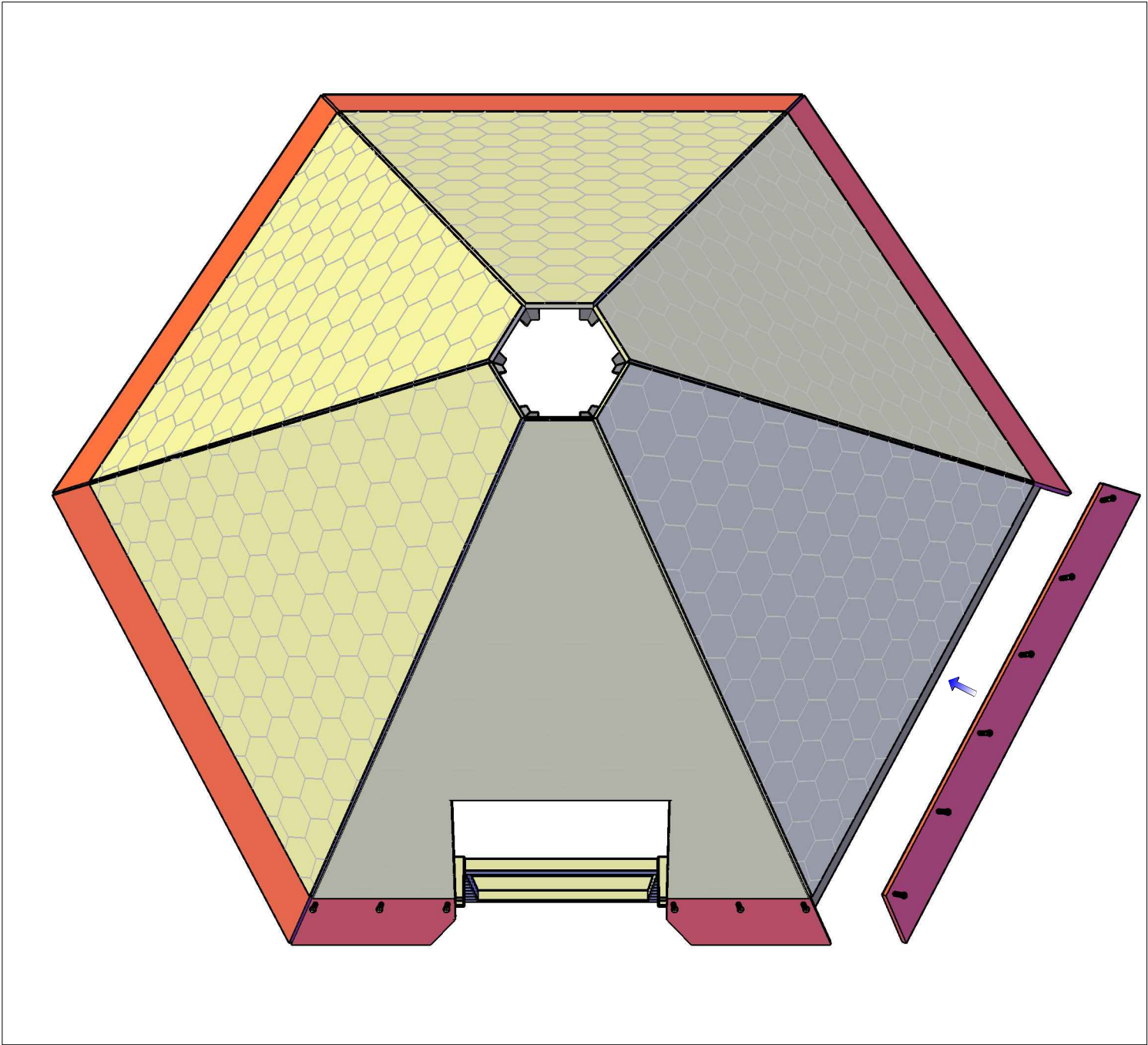

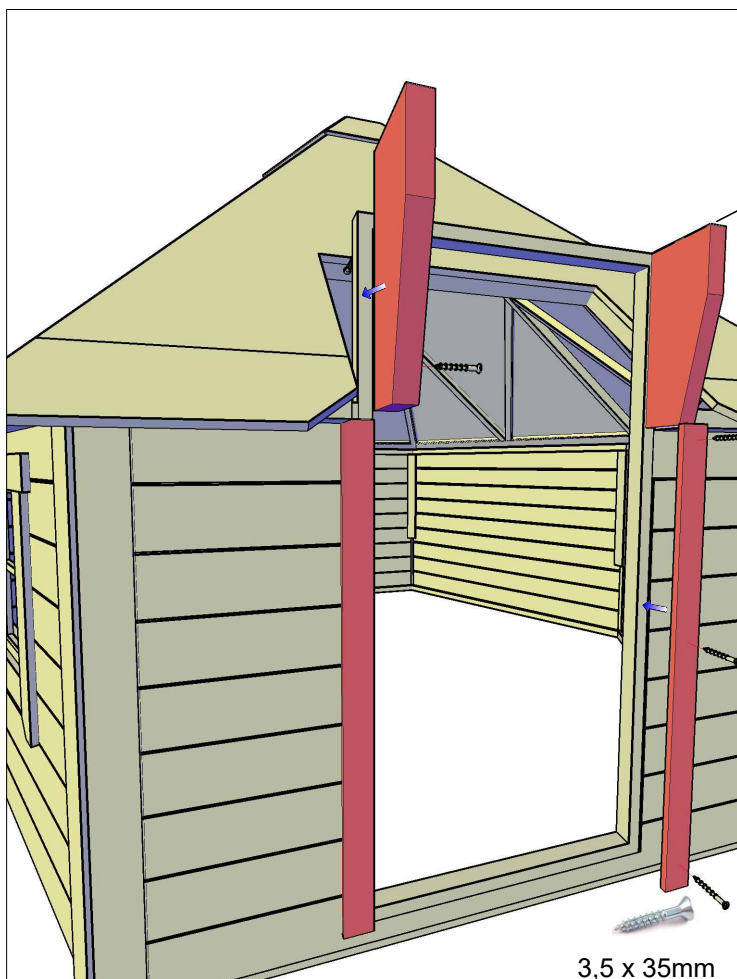
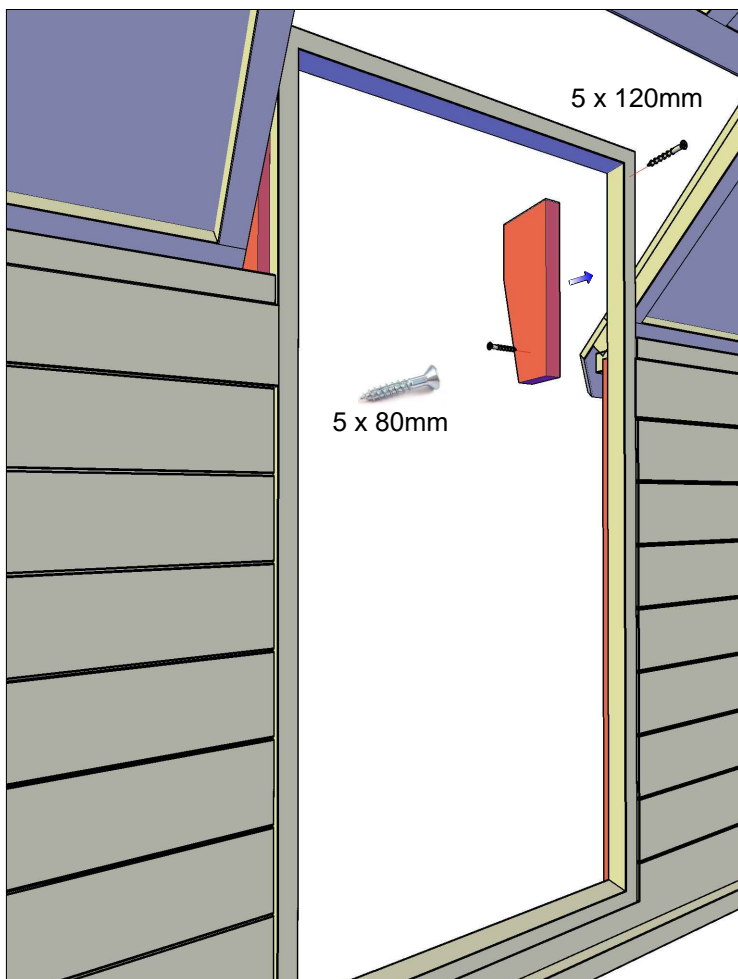
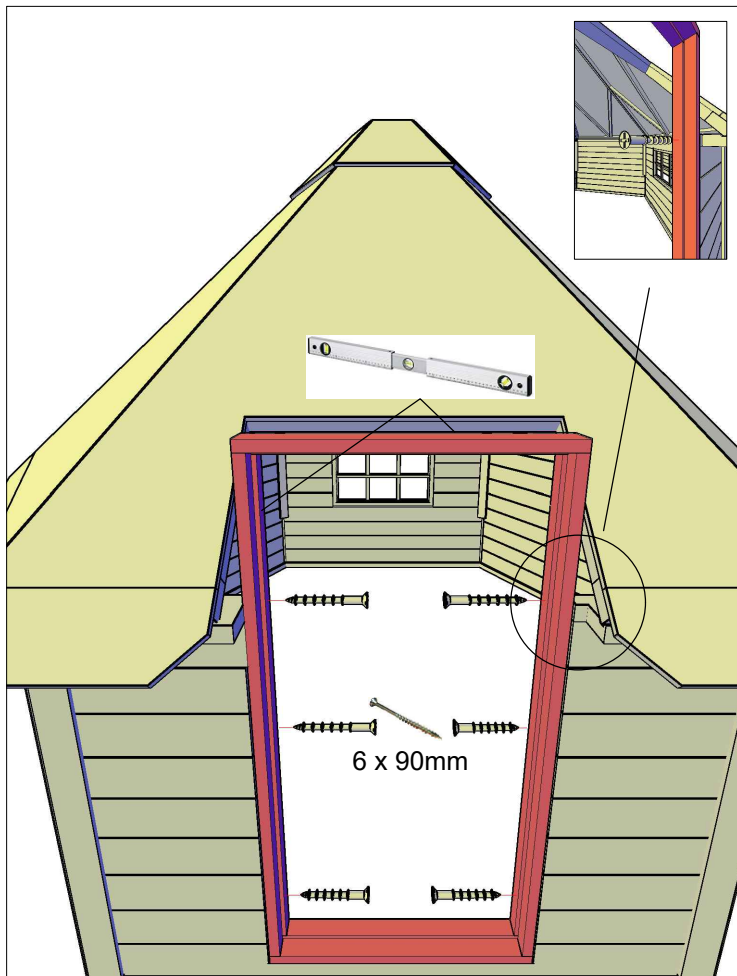
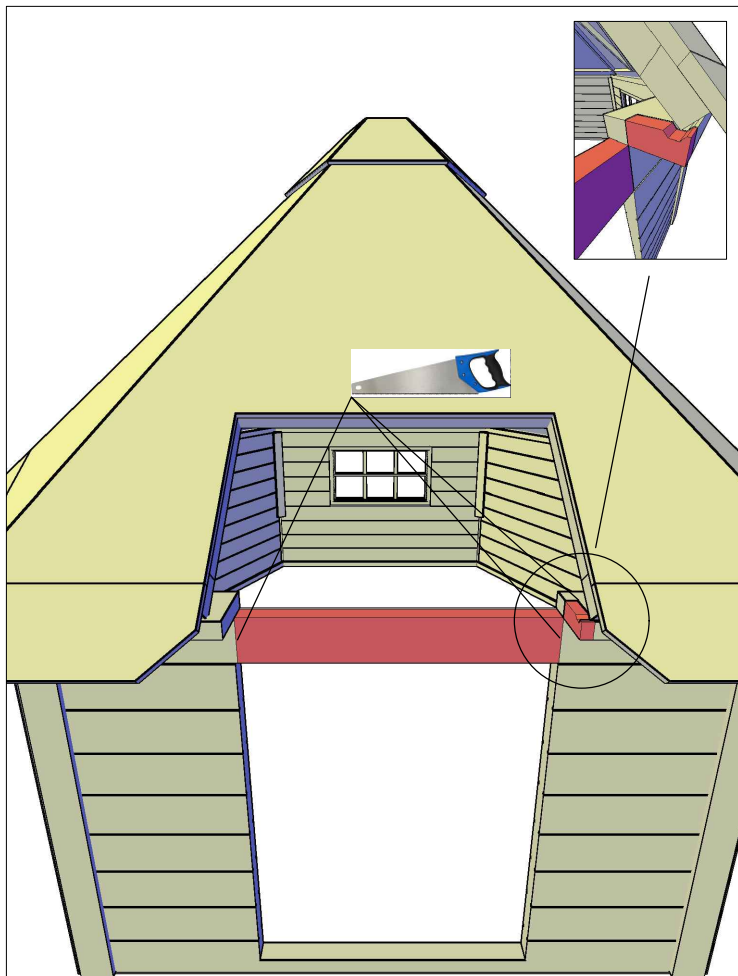

4 x 45mm

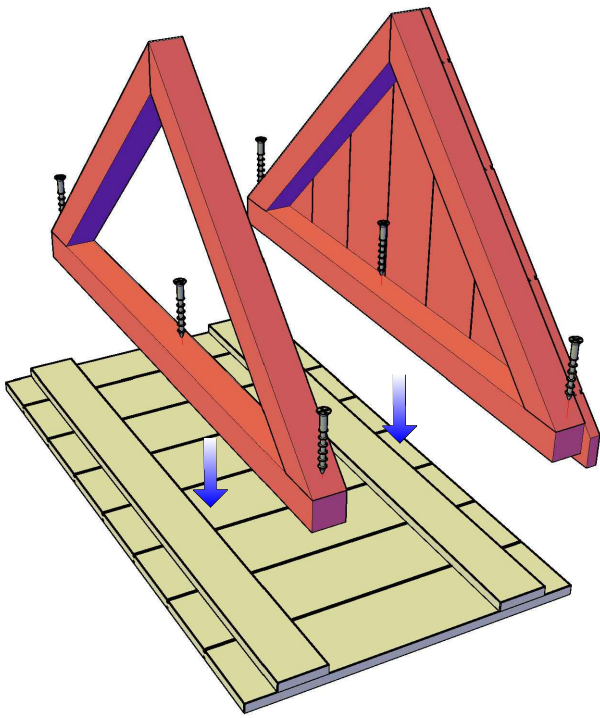

4 x 45mm

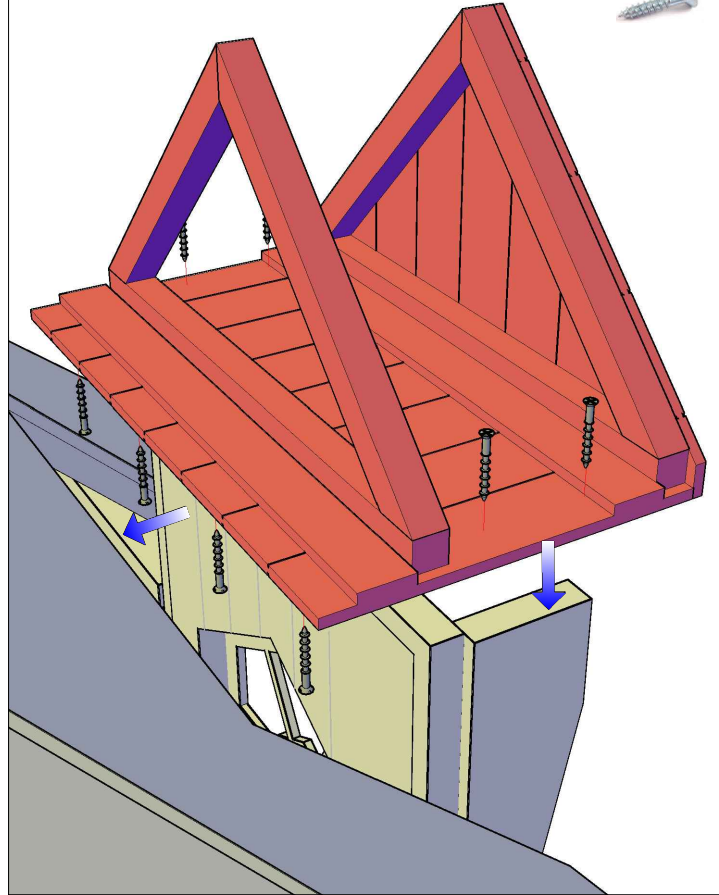

4 x 45mm



3,5 x 35mm

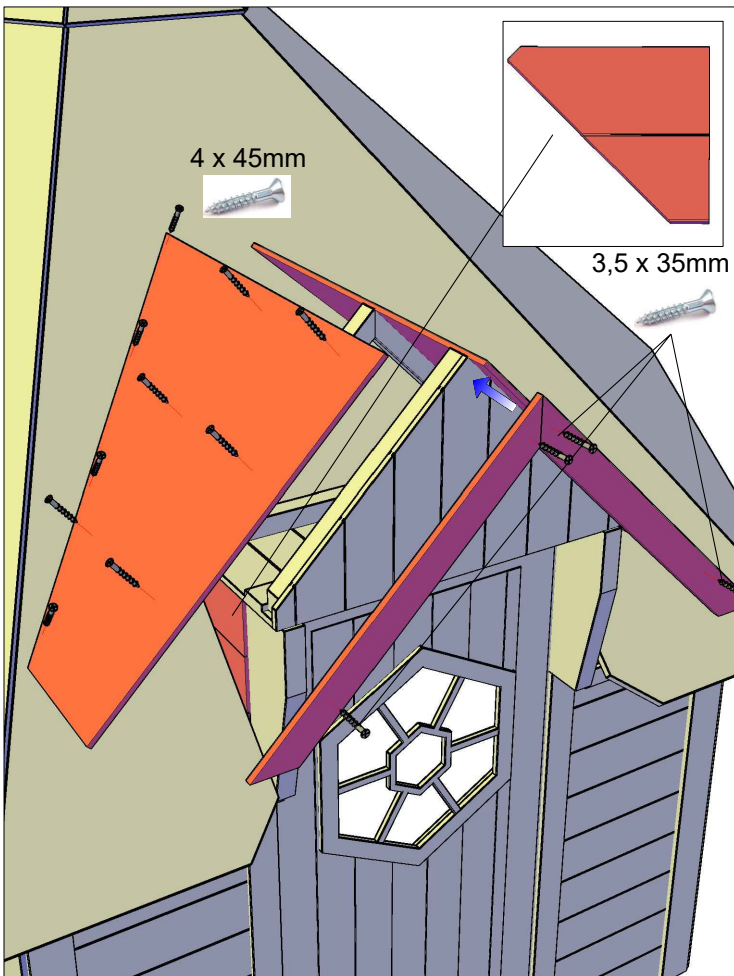

3,5 x 35mm

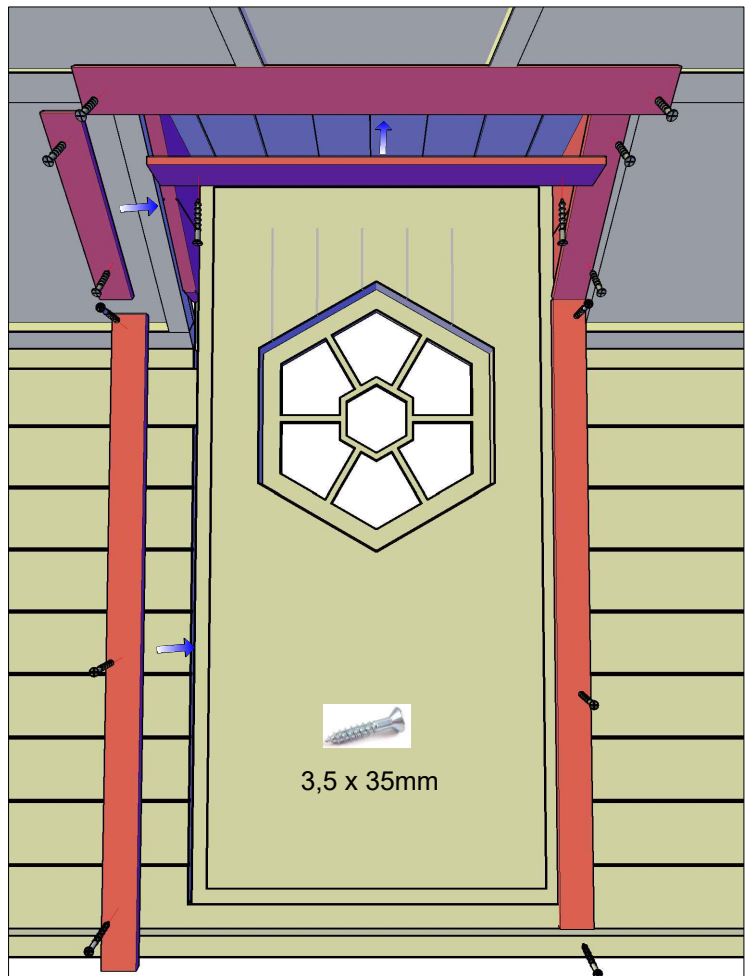

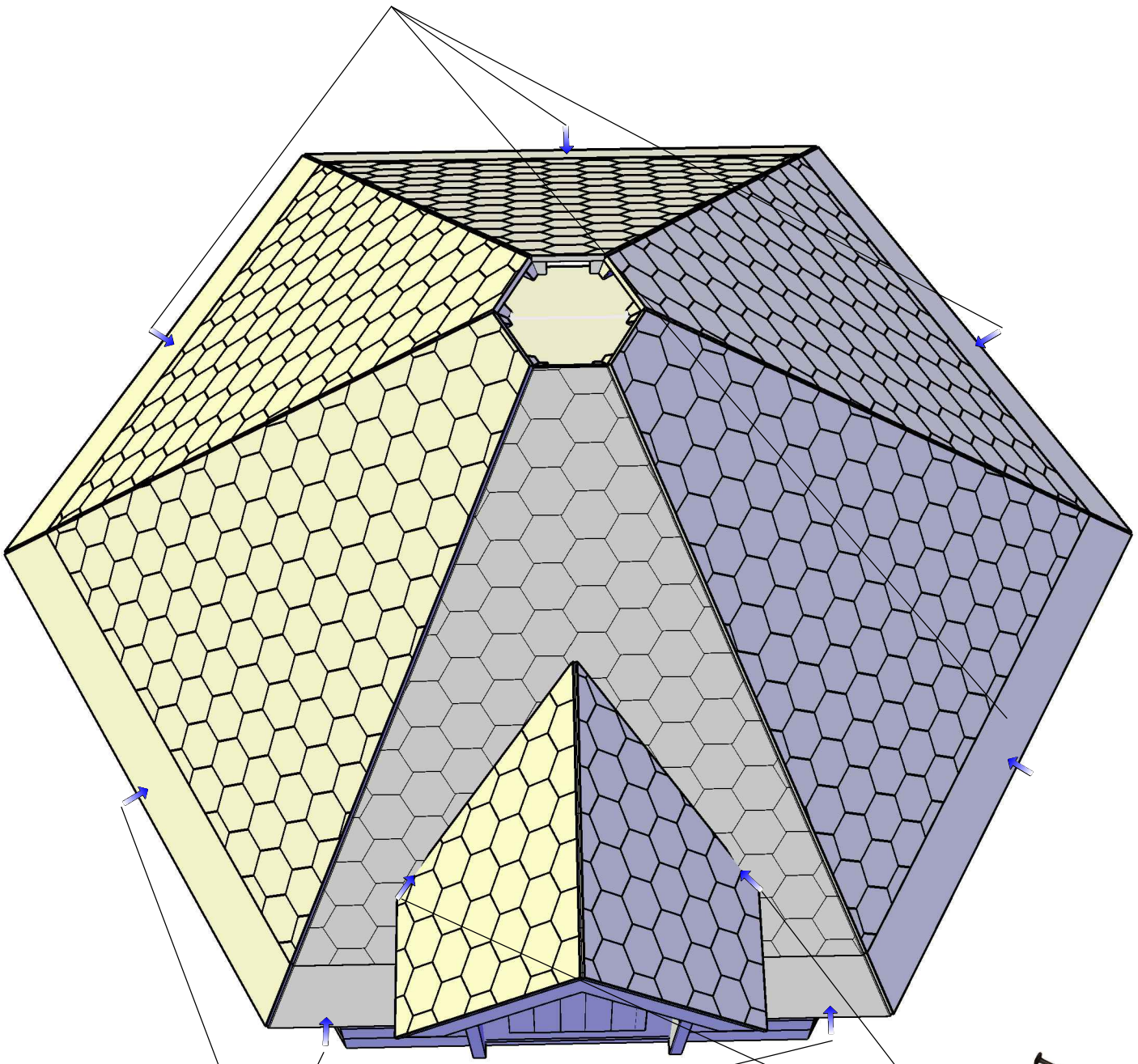
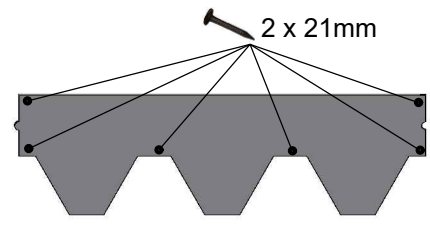

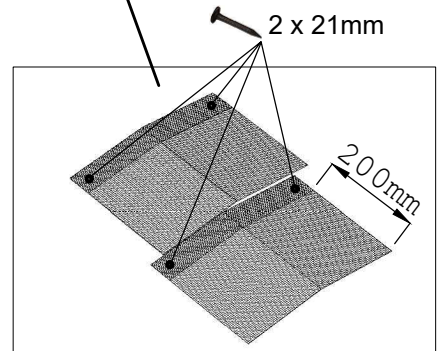
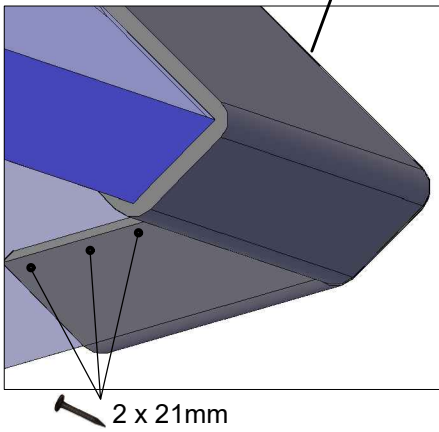
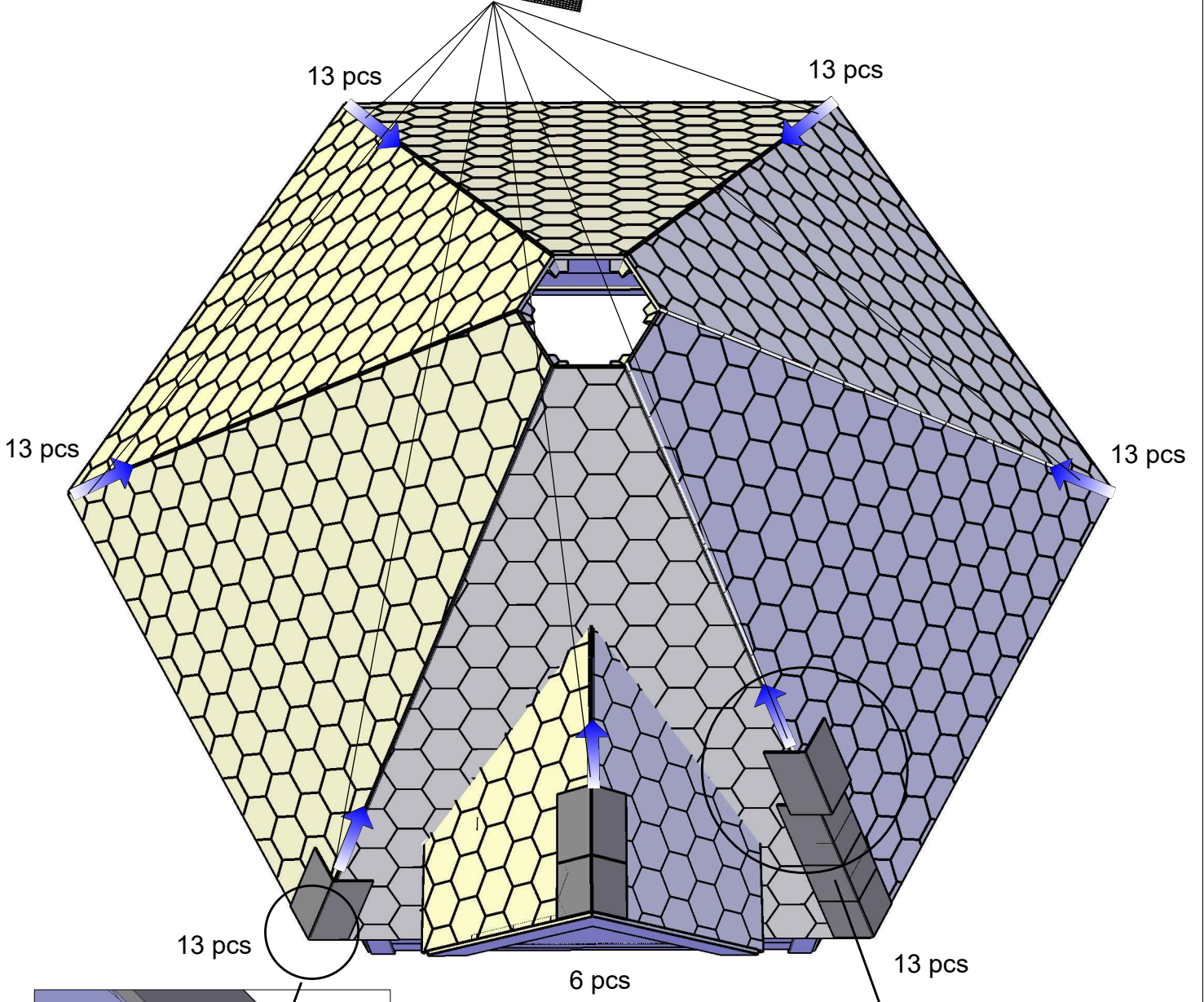
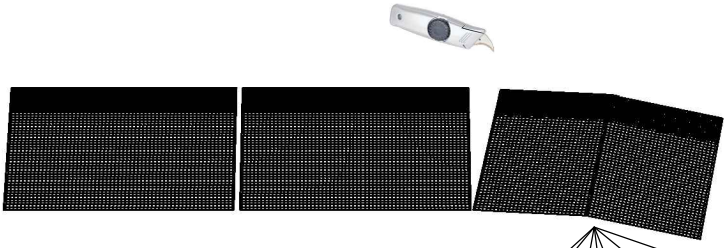

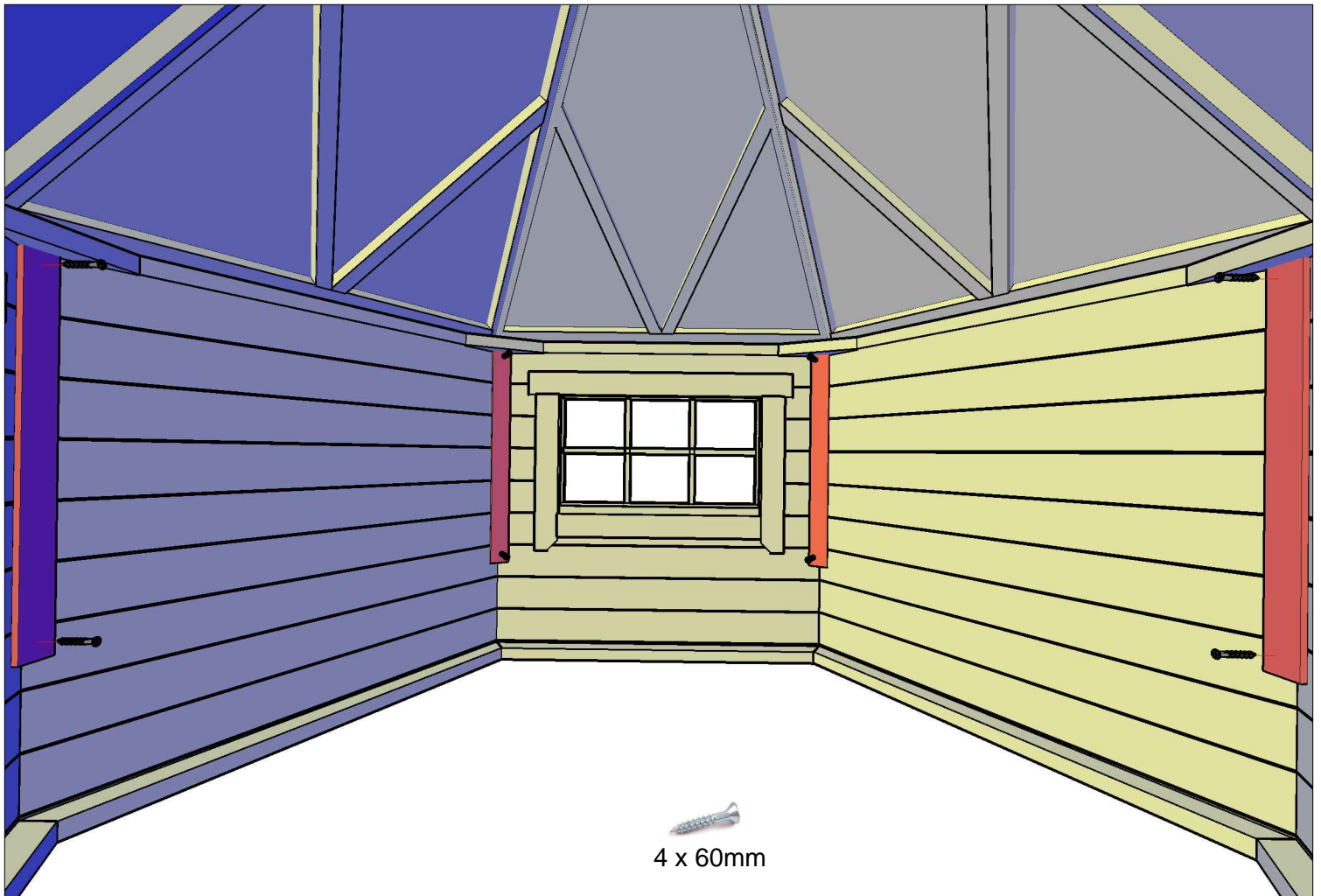

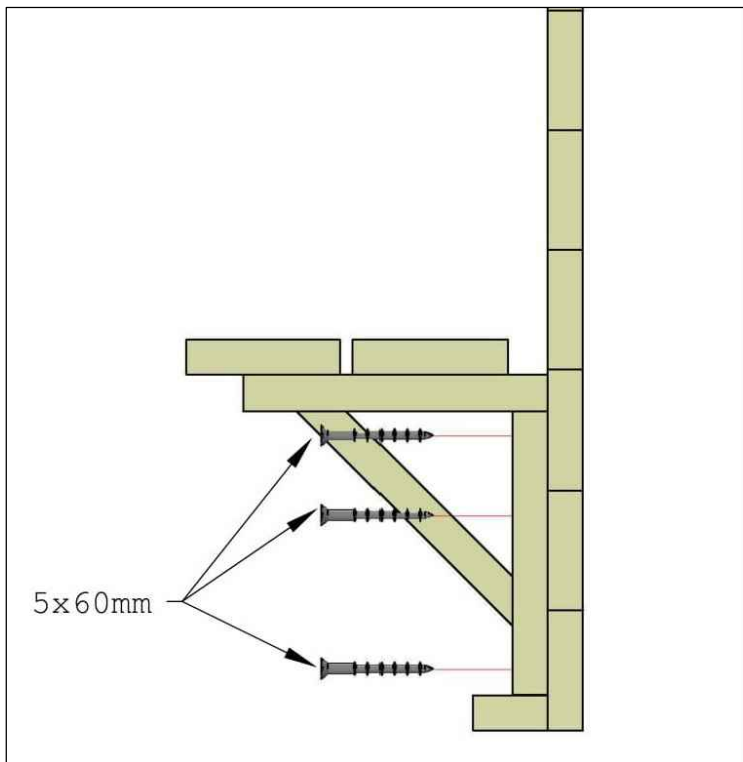
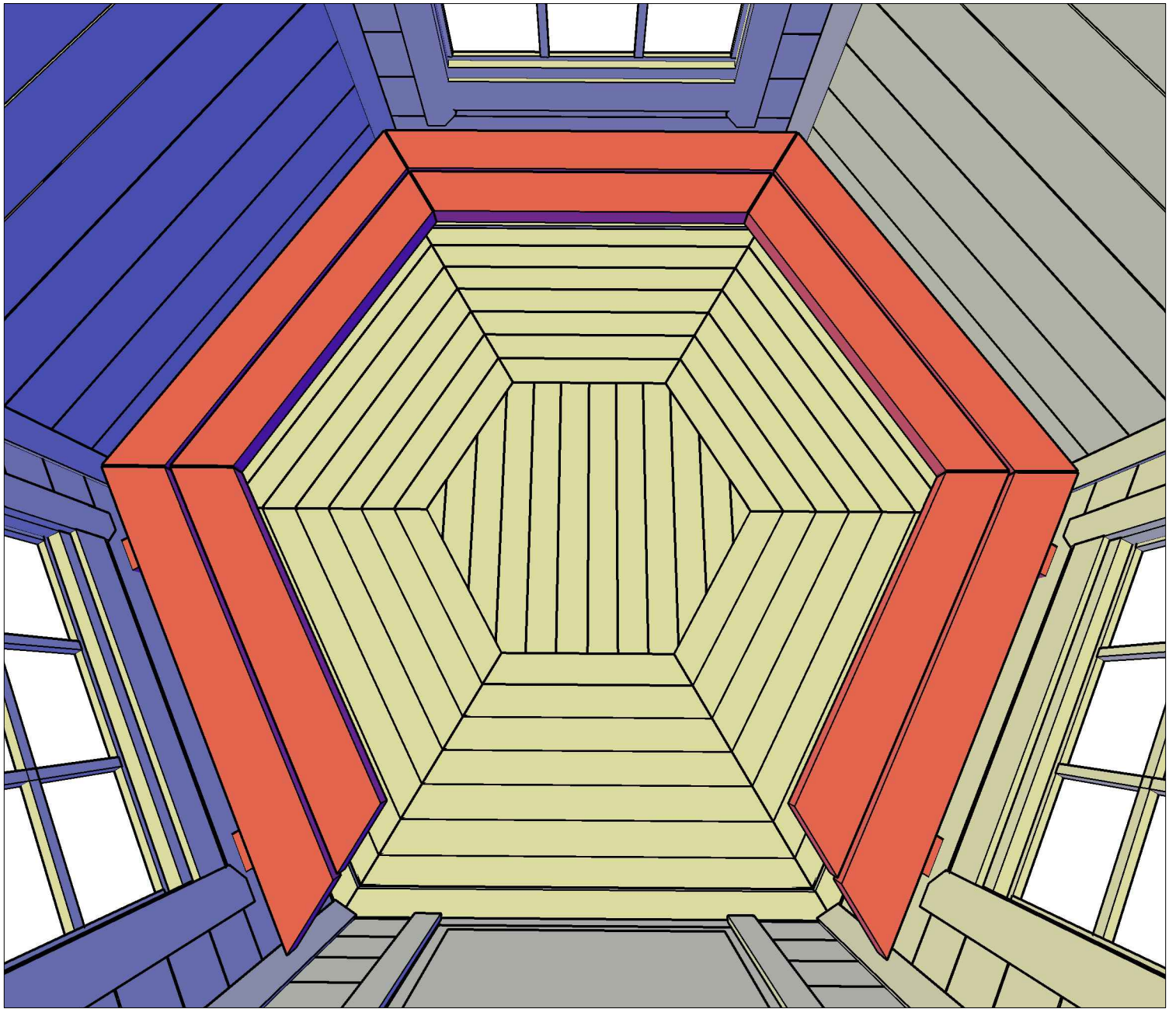

# Yleiset turvallisuusohjeet

## YLEINEN VAARA-ILMOITUS

Tämän grillin mukana toimitettujen varotoimien ja ohjeiden noudattamatta jättäminen voi johtaa kuolemaan, vakaviin henkilövahinkoihin sekä omaisuusvahinkoihin tulipalon, räjähdysten ja palovammojen vuoksi. Grillikotaa saa käyttää vain henkilöt, jotka ymmärtävät ja pystyvät noudattamaan tämän käyttöohjeen ohjeita. Tarvitessasi apua tai lisätietoja, kuten käyttöohjeita, etikettejä jne., ota yhteyttä valmistajaan tai myyjääsi.

## VAROITUS !

Tulipalon, palovamman ja räjähdysvaaran vuoksi käytä vain kiinteitä polttoaineita, kuten kuivaa puuta tai hiiltä ohjeiden mukaisesti. Älä koskaan yritä polttaa materiaaleja, jotka voivat sisältää helposti syttyvää, haihtuvaa tai ilmaan leviävää palavaa ainetta tai tuotteita, kuten bensiiniä, liuottimia, maalin ohenninta, pölyhiukkasia tai tuntemattomia kemikaaleja.

## VAROITUS !

Älä koskaan käytä bensiiniä tai muita sopimattomia aineita tulen sytyttämiseen! Pidä sytytysnesteet ja muut tulentekovälineet lasten ulottumattomissa!

Käsitellessäsi kuumia paistolevyjä (nostaessa, käännettäessä) käytä suojakäsineitä ja hyödynnä tuotteen puisia kahvoja. Älä koskaan siirrä, käsittele tai huolla grilliä sen ollessa käytössä. Suositellut sytytysaineet ovat luonnonmateriaaleja – esimerkiksi puuhake jne. Vältä kertakäyttöastioiden, muovin, pahvin yms. polttamista.

Tuli tuottaa häkää (hiilimonoksidia), varmista, että huuva toimii oikein ja että käytössä on toimiva hiilidioksidihälytin.

Teräs kuumenee nopeasti avotulella käytettäessä; älä koske osiin, joita puu ei suoja. Liekki ei saa nousta korkeammaksi kuin maksimissaan puoliväliin savupiipun ja tulipesän pohjan välillä. Varmista, että tulisija on kunnolla kiinnitetty alustaan. Älä nojaa tulisijaan tai savupiippuun. Grillatessa ei saa käyttää löysiä vaatteita. Polta tulisijassa ainoastaan puuta tai hiiltä. Pidä sammutusvälineet lähetyvillä ja opeta niiden käyttö myös muille. Metallisen pohjaritilän tulee aina olla paikallaan poltettaessa puuta tai hiiliä.

**Grillin käytön jälkeen älä koskaan jätä kuumia tuhka- tai hiillosjätteitä vartioimatta. Älä koskaan jätä lapsia tai eläimiä grillikotaan yksin! ÄLÄ KOSKE MINKÄÄN METALLIPINTOIHIN, KUN GRILLI ON KÄYTÖSSÄ! Älä nuku grillikotaan tulen palaessa! NOU DATA PALOTURVALLISUUSOHJEITA!**

## HUOLTO

Kaikkia Arctic Finland House -tuotteita tulee käyttää Arctic Finland House -tuotteen käyttöohjeen mukaisesti (tämä asiakirja). Kaikki Arctic Finland House -tuotteet on valmistettu luonnonpuusta, ja asiakkaan vastuulla on suojata/maalata oma tuotteensa säältä. Kaikkia tuotteita tulee käsitellä kuten tavallisia puutaloja. Tuotteet tulee suojata homeelta ja maalata, jotta ne kestävät pidempään. Asiakkaan tulee myös varmistaa, että tuotteen ilmankierto toimii myös talviaikana. Tämä tarkoittaa, että asiakkaan tulee varmistaa korvausilmakanavien olevan auki ympäri vuoden ja että kosteus pääsee ulos tuotteesta (savukanavan kautta). Asiakkaan tulee myös varmistaa, ettei Arctic Finland House- tuotteen katto ole lumen peitossa. Katolla ei saa olla yli 20 cm lunta (syvyys), eikä savukanavaa saa peittää lumella tai sulkea manuaalisesti. Tämä aiheuttaa kosteutta tuotteen sisälle ja homeutumista rakenteissa. Kaikki varaosat ovat saatavilla Arctic Finland House - jälleenmyyjiltäsi.

## RAJOITETTU VASTUU

Arctic Finland House takaa, että tämä tuote on alkuperäiselle kuluttajalle materiaalien tai työn laadun osalta virheetön. Tämä takuu on voimassa tässä määritellyn ajan normaalissa ja kohtuullisessa käytössä, yhden (1) vuoden ajan alkuperäisestä ostopäivästä lukien. Tämä takuu ei kata omaisuusvahinkoja tai haittoja, joita tuotteen toimintahäiriö saattaa aiheuttaa. Se ei myöskään kata vahinkoja, jotka johtuvat väärinkäytöstä, huolimattomuudesta, onnettomuudesta tai kuljetusvahingoista. Takuu ei kata kaupallista käyttöä tuotteella aiheutuneita vahinkoja. Jos tuote ei toimi materiaalin tai työn virheen takia takuuajan puitteissa, viallinen osa korjataan tai vaihdetaan Arctic Finland House:n harkinnan mukaan. Jos haluat käyttää tätä rajoitettua takuuta, ota yhteys Arctic Finland House jälleenmyyjääsi. Viallinen osa tulee palauttaa postimaksu maksettuna Arctic Finland House -jälleenmyyjälle yhdessä ostokuitin kanssa. Suosittelemme, että säilytät ostokuitin, sillä saatamme pyytää kohtuullista ostotodistusta. Kaikki oletetut takuut, mukaan lukien oletetut takuut kaupakelpoisuudesta ja tiettyyn tarkoitukseen soveltuvuudesta, rajoittuvat tämän takuun määräaikoihin ja osiin, jotka tässä on määritelty. Kumpikaan Arctic Finland House:n jälleenmyyjistä tai tuotteen myyvä vähittäiskauppa ei ole valtuutettu tekemään muita takuita tai lupaamaan korvauksia, jotka ovat ristiriidassa yllä mainittujen kanssa. Arctic Finland House:n enimmäisvastuu ei ylitä tuotteen alkuperäisen ostajan maksamaa ostohintaa. Arctic Finland House ja Arctic Finland House -logo ovat Arctic Finland House:n rekisteröityjä tavaramerkkejä.

## VAROITUS

Käytettävät osat voivat olla hyvin kuumia. Pidä pienet lapset poissa. • HIILIMONOKSIDIVAARA – TÄMÄ LAITE VOI TUOTTAA HIILIMONOKSIDIA (ilman hajua). Älä käytä suljetuissa tiloissa (esim. auto, teltta, vaunu, matkailuauto), sillä se voi aiheuttaa kuoleman. Tätä laitetta saa käyttää vain maanpinnalla tiloissa, joissa on asianmukainen ilmanvaihto, joissa ilma vaihtuu, ja joissa kaasuvuodot ja palamistuotteet hajaantuvat nopeasti tuulen ja luonnollisen ilman virtauksen vaikutuksesta. • Käytä laitetta vain vaakasuorassa asennossa. • Tätä laitetta saa huoltaa vain valtuutettu henkilö. • Älä käytä laitetta, jos tiivisteet ovat vaurioituneet tai kuluneet. • Älä siirrä laitetta käytön aikana.

**JOS ET OLE VARMA MITÄ TEET, OTA YHTEYTTÄ LÄHIMPÄÄN ARCTIC FINLAND HOUSE -JÄLLEENMYYJÄÄSI SAADAKSESI APUA.**