

# Hexa Trap

## Hyttysansa



**SILVERLINE®**

# Hexa Trap Hyttysansa

Hexa Trap -hyttysansa houkuttelee, pyydystää ja poistaa naarashyttysiä houkutinaineen avulla, joka jäljittelee ihmisen kehon tuoksua. Laite on helppo sijoittaa ulos vihreisiin ympäristöihin, joissa hyttyset viihtyvät. Houkutinaine riittää jopa 3 kuukaudeksi ja se voidaan helposti täyttää uudelleen refill-pakkauksella. Hyttysansa ei käytä UV-valoa, joten se säästää hyötyhyönteisiä.

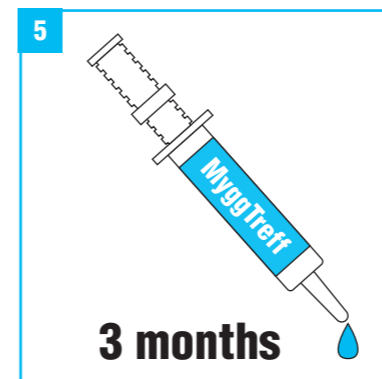
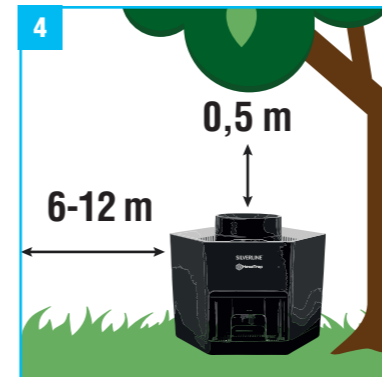
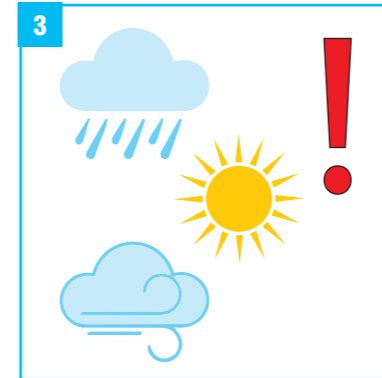
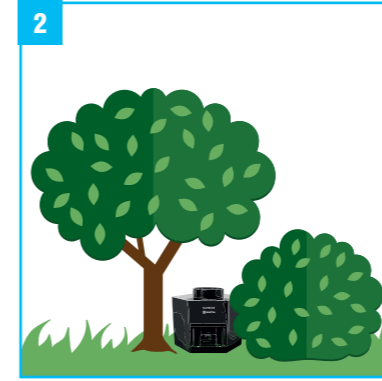
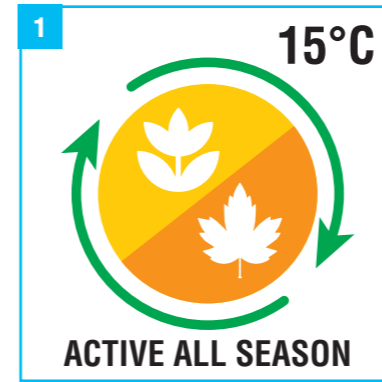

**Hexa Trap Hyttysansa** houkuttelee, pyydystää ja tappaa naarashyttysiä, mikä vähentää paikallista hyttyskantaa merkittävästi.

**MILLOIN? 1)** Aktivoi hyttysansa heti keväällä, kun lämpötila saavuttaa 15°C, jotta saat pyydystettyä mahdollisimman paljon naarashyttysiä ja rajoitettua lisääntymistä.

**MISSÄ? 2)** On ratkaisevan tärkeää löytää oikea paikka, jotta ansa toimii optimaalisesti. Noudata ohjeita ja kokeile sijoitusta 3 päivän ajan arvioidaksesi tuloksen. **3)** Sijoita hyttysansa ulos kosteaan, kasvillisuudeltaan runsaan ympäristöön, jossa hyttyset viihtyvät. Ansa tulee asettaa tasaiselle alustalle. **4)** Vältä sijoittamasta ansaa suoraan auringonvaloon ja suoja se voimakkaalta tuulelta ja rankkasateelta. **5)** Hyttysansa tulee sijoittaa 6–12 m päähän alueesta, jota haluat suojata. Varmista vähintään 0,5 m vapaata tilaa ansan yläpuolella.

**MITEN? 5)** Hyttysansa käyttää tehokasta houkutusainetta, joka jäljittelee ihmisen ihon tuoksua ja on erityisesti kehitetty houkuttelemaan hyttysiä. Houkutusaine kestää jopa 3 kuukautta, ja täyttöpakkaus on saatavilla. Hyttysansa ei käytä UV-valoa, joten se säästää hyötyhyönteisiä.

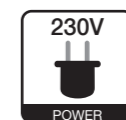
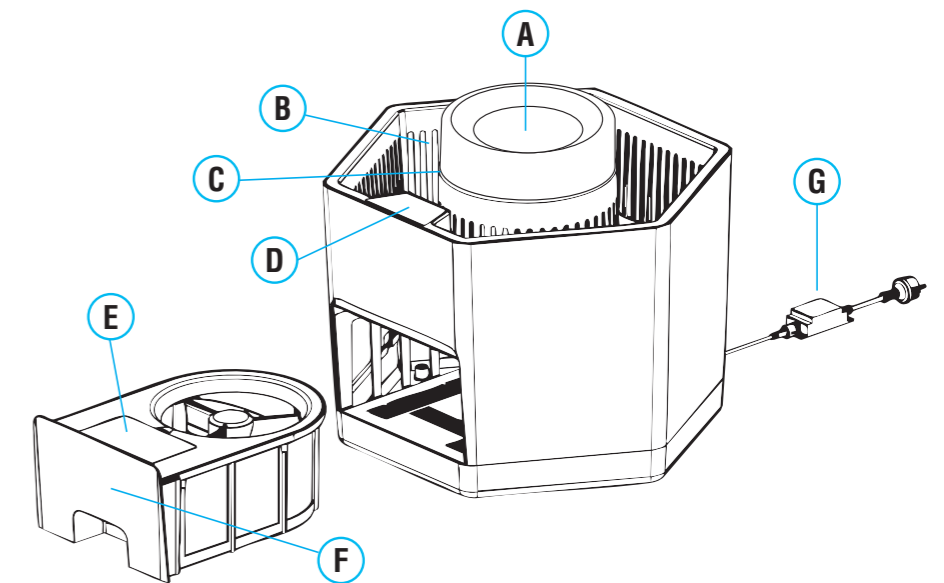

A) Tuuletin, B) Poistoaukko, C) Imuaukko, D) Ohjauspaneeli, E) Sulkemisineastia, F) Keräyssäiliö, G) Virtajohto (10 m).

# Tuholaisvapaa koti- ja puutarhaelämä

Turvalliset, tehokkaat ja myrkyttömät ratkaisut tuholaisia vastaan – jotta voit rentoutua ja nauttia kodistasi ja puutarhastasi.

Valikoimassa kaikkea perinteisistä tuotteista elektronisiin, hyväksi todettuihin ratkaisuihin, jotka mukautetun ääniaaltonsa avulla suojaavat kotiasi ja puutarhaasi tuholaisilta.